

# Automatisieren Sie Ihren Weg zum Erfolg

Wir unterstützen Sie mit der passenden Technik an jeder Stelle Ihres Automatisierungsprozesses. Erfahren Sie mehr unter:

[conrad.at/automation](https://conrad.at/automation)



Sie sind uns  
**mehr** wert.

**Service**

**Conrad unlimited**

[conrad.at/unlimited](https://conrad.at/unlimited)

**1 Jahr versandkostenfrei bestellen<sup>1</sup>**



**unlimited**

## Conrad unlimited - gleich bestellen und Vorteile sichern.

Mit Conrad unlimited können sich Geschäftskund\*innen für nur € 39,95 exkl. MwSt. 1 Jahr lang die Standard-Versandkosten sparen – ganz ohne Mindestbestellwert.<sup>1</sup>

### Ihre Vorteile<sup>1</sup>:

- ✓ Gültig für 1 Jahr ab Kauf
- ✓ Kein Mindestbestellwert
- ✓ Keine automatische Verlängerung
- ✓ Conrad unlimited gilt zusätzlich zu Ihren Business Card Vorteilen

Mehr Informationen und Bestellung unter [conrad.at/unlimited](https://conrad.at/unlimited)



<sup>1</sup> Die Laufzeit beträgt 12 Monate ab Kauf und endet automatisch. Gültig für Standardlieferungen innerhalb Österreich ohne Mindestbestellwert. Zusätzliche Serviceaufschläge wie beispielsweise Sperrgutzuschlag sind nicht inbegriffen. Ausgenommen sind Bestellungen bei Drittanbietern (Marketplace Bestellungen).

Alle Teile des Erfolgs

**CONRAD**



# Inhalt

## Stärken der Automatisierung und Robotik optimal nutzen

Entdecken Sie mit uns den Nutzen der Automatisierung und Robotik, die nicht nur die Zukunftsfähigkeit Ihres Unternehmens, sondern auch das Wirtschafts- und Bildungssystem als Ganzes stärken kann. Entsprechende technologische Lösungen helfen Start-ups, kleinen und mittleren Betrieben selbst auf hart umkämpften und sich schnell ändernden Märkten mit der Konkurrenz mitzuhalten.

Firmen jeder Größe können ihre Produktivität und Effizienz steigern, Ausfallzeiten dank vorausschauender Wartungen reduzieren sowie die Qualität ihrer Angebote und Dienstleistungen optimieren, während sie Kosten und Zeit einsparen.

Bildungseinrichtungen können Teil einer revolutionären Umwälzung der Wissensvermittlung werden, indem sie praxisnahe und anschauliche Lehrmaterialien anbieten und den Nachwuchs angemessen auf einen neuen Arbeitsmarkt und eine innovative Wirtschafts- und Industriewelt vorbereiten.

Erfahren Sie in dieser Broschüre mehr über eine bevorstehende spannende technologische und kreative Ära und darüber, wie Conrad Sie in der Übergangsphase unterstützen kann.

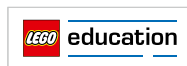

S. 4



S. 10



S. 16



S. 22



S. 26

Automatisierungslösungen für KMUs  
ab Seite 4

Partner für Industrie und Großunternehmen  
ab Seite 10

Erleben Sie die Zukunft des Lernens mit Conrad  
ab Seite 16

Ihre Automatisierung mit Cobots  
ab Seite 22

Wartung und Instandhaltung  
ab Seite 26





# Automatisierungs- lösungen für KMUs

## Wettbewerbsvorsprung durch Automatisierung sichern

Kleine und mittlere Unternehmen profitieren von unseren leicht zugänglichen Automatisierungs- und Robotiklösungen.

Verschaffen Sie sich mit den entsprechenden Technologien auch gegenüber größeren und finanzstarken Konzernen einen enormen Wettbewerbsvorteil, indem Sie die Produktivität steigern und Kosten reduzieren. Entlasten Sie Ihre Mitarbeiter\*innen und steigern Sie deren Zufriedenheit, indem Sie monotone und sich wiederholende Aufgaben Maschinen und Automatisierungssoftware überlassen. Das menschliche Personal kann sich währenddessen auf kreativere Aufgaben und Problemlösungen konzentrieren. Reagieren Sie stabiler und gleichzeitig agiler auf Fachkräftemangel und plötzliche Marktveränderungen. Garantieren Sie Umsatzsteigerungen und ein nachhaltiges Unternehmenswachstum.

[conrad.at/automatisierung-kmu](https://conrad.at/automatisierung-kmu)

## Ausgewählte Top Hersteller





## Überspannungsschutz-Steckdosenleisten, 6-fach

- Jede Steckdose einzeln schaltbar
- Mit Überspannungsschutz
- Sicheres Abschalten über 2-poligen Hauptschalter
- Kabellänge 1,5 m

Best.-Nr.	Herstellerefarbe	St.	€
1296314-SE	Schwarz	<del>15,-</del>	9.16
1463673-SE	Weiß	<del>16,66</del>	9.16

Kundenempfehlung:

☆☆☆☆☆ 4,4 von 5 Sternen  
conrad.at · Stand: 27.06.2023



brennenstuhl®

## Steckdosenleiste zum Schnellladen, 5-fach

- Mit 1 x USB-C® Power Delivery für schnelles Aufladen mit einer maximalen Leistung von bis zu 45W
- 2 USB Charger Typ A (Gesamtladestrom max. 2400 mA)
- 4 schaltbare Steckdosen (On/Off) und 1 Permanent-Steckdose

Best.-Nr.	St.	€
2705097-SE	<del>37,50</del>	22.50



2705099



2705098



2705098

brennenstuhl®

## Kabeltrommel mit 3 Schutzkontaktsteckdosen

- Spritzwassergeschützt
- Überhitzungsschutz
- Selbstschließende Deckel

Best.-Nr.	Kabellänge	Trommel-Ø	Gewicht	Bezeichnung	St.	€
2705098-SE	25 m	240 mm	5 kg	Brennenstuhl Garant IP44 Gewerbe-/Baustellen-Kabeltrommel 25 m	<del>70,-</del>	47.50
2705099-SE	40 m	290 mm	7.4 kg	Brennenstuhl Garant IP44 Gewerbe-/Baustellen-Kabeltrommel 40 m	<del>95,83</del>	64.16



## Kombi-Ableiter 929161

- 19 mm Baubreite
- RJ45 Anschlussstechnik
- Mit Statusanzeige

Best.-Nr.	St.	€
2589587-SE	<del>129,16</del>	83.33



MADE IN GERMANY

## Netzwerkdose für Hutschienenmontage CAT 6

- Bestückt mit E-DAT RJ 45-Einzelmodul
- Kabelzugang 45° von oben
- Steckrichtung 45° nach unten geneigt
- Zur Montage auf Tragschiene TH35 nach DIN EN 60715

Best.-Nr.	St. €
973348-SE	16.66

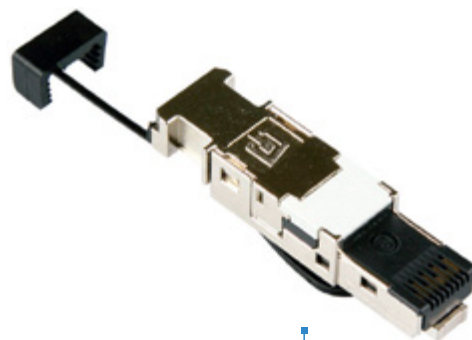

MADE IN GERMANY

## RJ45 Steckverbinder CAT 6A

- Vollgeschirmtes, industrietaugliches Zinkdruckguss-Gehäuse IP20
- Konfektion ohne Spezialwerkzeug
- Geeignet bis 10 Gigabit-Ethernet

Best.-Nr.	St. €
733723-SE	20- 17.50

## Sie sind uns mehr wert.

### Angebotservice

Individualisierte Angebote für Ihre Projekte.

Mehr Infos unter [conrad.at/angebotsservice](http://conrad.at/angebotsservice)

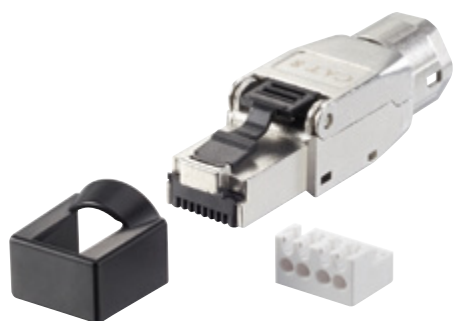

renkforce

## CAT 8.1 RJ 45-Feldkonfektionsstecker

- Schnell und einfach werkzeuglos installierbarer, geschirmter RJ 45-Steckverbinder
- Vollständig abgeschirmtes Zinkdruckgussgehäuse gewährleistet beste EMV-Wirkung insbesondere in Industrieumgebungen

Best.-Nr.	St. €
2247653-SE	9.16 7.50



renkforce

## Gigabit Ethernet / Zweidraht-Transceiver mit PoE

- Nutzt die bestehende UTP-/Zweidrahtverkabelung zur Anbindung von weit entfernten IP-Geräten wie z. B. IP-Kameras bis 500 m
- Sichere Datenübertragung per 128 Bit AES CCMP Verschlüsselung
- PoE-Betrieb zur Stromversorgung geeigneter Geräte mit optionaler Stromversorgung (min. 48V/DC, 1 A)
- Master-Adapter unterstützt den Anschluss von bis zu 4 Slave-Adaptern

Best.-Nr.	St. €
2615380-SE	120.83 100.-



Vorderseite

Rückseite

LAPP KABEL STUFGART ETHERLINE® CAT.5e



Qualität von  
LAPP  
Germany



### UNITRONIC® Ethernet Datenleitung

- Halogenfrei
- PUR-Mantel
- Hochflexibel

Best.-Nr.	Meterware €	
604865-SE	<del>7.50</del>	6.66



### Litze

- H05V-K PVC-Einzeladern
- Feindrähtig

Best.-Nr.	Querschnitt (je Ader)	Außen-Ø	Herstellerfarbe	Grundpreis je 1 m	Pckg. €	
1764225-SE	0.50 mm <sup>2</sup>	2.50 mm	Schwarz	-20 €	<del>22.50</del>	20.-
1764229-SE	0.50 mm <sup>2</sup>	2.50 mm	Rot	-19 €	<del>21.66</del>	19.16
1764227-SE	0.50 mm <sup>2</sup>	2.50 mm	Blau	-20 €	<del>22.50</del>	20.-
1764240-SE	0.75 mm <sup>2</sup>	2.70 mm	Grün, Gelb	-25 €	<del>27.50</del>	25.-



Qualität von  
LAPP  
Germany

LAPP KABEL STUFGART UNITRONIC® SENSOR



### UNITRONIC® Sensor Datenleitung

- Halogenfrei
- PUR-Mantel
- Hochflexibel

Best.-Nr.	Meterware €	
603971-SE	<del>3.33</del>	3.-



### Netzwerkkabel CAT7

- Flammwidrig
- UV-beständig
- Kältebeständig

Best.-Nr.	Meterware €	
1664127-SE	6.25	5.41



1205426



1205423



1205424



1369812



### Schaltschränke

- 2-Punkt Schließung
- Mit Montageplatte

Best.-Nr.	Material	Herstellerfarbe	Abm. (L x B x H)	Typ	St. €	
1205426-SE	Polycarbonat	Grau	600 x 400 x 210 mm	ARCA 604021	<del>179.16</del>	162.50
1205423-SE	Polycarbonat	Grau	400 x 300 x 150 mm	ARCA 403015	<del>100.-</del>	91.66
1205424-SE	Polycarbonat	Grau	400 x 300 x 210 mm	ARCA 403021	<del>120.83</del>	112.50
1369812-SE	Polycarbonat	Grau	400 x 600 x 210 mm	ARCA 406021	<del>262.50</del>	240.84





2615694



2615660



2615626



2615667



## Rückschlagventile

- Schnelle Installation
- Einfach und flexibel
- Platzsparend

Best.-Nr.	Bezeichnung	St.	€
2615694-SE	Rückschlagventil SL6-G01	<del>4</del>	3.66
2615626-SE	Rückschlagventil SL6-M5	<del>2.91</del>	2.83
2615660-SE	Rückschlagventil SA6	<del>4.58</del>	4.08
2615627-SE	Rückschlagventil SL6-O1	<del>2.91</del>	2.83



## Absperrentile

- Schnelle Installation
- Einfach und flexibel
- Platzsparend

Best.-Nr.	Rohr-Ø	Bezeichnung	St.	€
2615667-SE	6 mm	Absperrenteil HVFF6-6	<del>6.25</del>	5.83
2615668-SE	8 mm	Absperrenteil HVFF8-8	<del>6.66</del>	6.25



## Gerade-Verbinder

- Schnelle Installation
- Einfach und flexibel
- Platzsparend



2615639

Best.-Nr.	Rohr-Ø	Bezeichnung	Mindestbestellmenge (St.)	St.	€
2615639-SE	8 mm	Gerade-Verbinder PU8	1	<del>1.08</del>	-80
2615638-SE	6 mm	Gerade-Verbinder PU6	1	<del>0.80</del>	-76
2615641-SE	12 mm	Gerade-Verbinder PU12	1	<del>1.66</del>	1.50
2615640-SE	10 mm	Gerade-Verbinder PU10	1	<del>1.49</del>	1.25



## Druckluftschlauch

- Effiziente und wirtschaftliche Lösung für den Anschluss pneumatischer Anwendungen
- Flexibel und ideal für verschiedene kritische pneumatische Anwendungen



2615606

Best.-Nr.	Herstellerfarbe	Betriebs-temperatur	Außen-Ø	Innen-Ø	Betriebsdruck (max.)	Bezeichnung	Material	Grundpreis je 1 m	St.	€
2615606-SE	Blau	-20 °C (min)	8 mm	5 mm	10 bar	PU8x5 Druckluftschlauch 100 m	Polyurethan	-78 €	<del>80</del>	77.50
2615609-SE	Blau	-20 °C (min)	12 mm	8 mm	10 bar	PU12x8 Druckluftschlauch 100 m	Polyurethan	1.46 €	<del>150</del>	145.83
2615610-SE	Blau	-65 °C (min)	4 mm	2 mm	10.2 bar	PTFE4x2 Kunststoffschlauch 100 m	PTFE	1.66 €	<del>175</del>	165.84
2615605-SE	Blau	-20 °C (min)	6 mm	4 mm	10 bar	PU6x4 Druckluftschlauch 100 m	Polyurethan	-43 €	<del>45</del>	42.50

## Passendes Zubehör

**Schlauchabschneider**

- Geeignet für Schläuche aus PU, PE, PA, PVC, PTFE und anderen Kunststoffen

Best.-Nr.	St.	€
2582676-SE	<del>3.58</del>	3.41



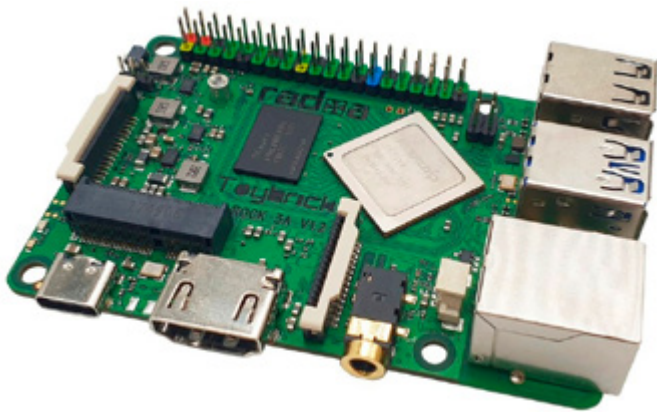

2490825

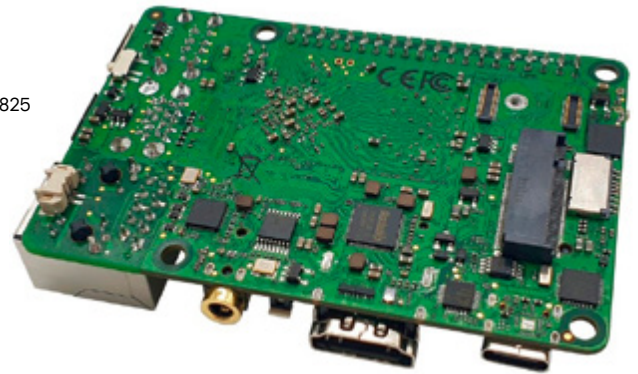

radxa

### Rock 3

- Basiert auf dem Rockchip RK3568
- 4x Cortex A55 Rechenkerne mit Taktfrequenz 2 GHz
- Bis zu 4 GB Arbeitsspeicher
- Mali G52-Grafikprozessor

Best.-Nr.	Arbeitsspeicherkapazität		St. €
2490825-SE	2 GB	<del>58.33</del>	55.-
2490826-SE	4 GB	<del>125.-</del>	91.66

### Onlineshop

#### Das komplette Sortiment auf einen Blick

Über 1.5 Mio. Produktangebote, 24 Stunden am Tag, 365 Tage im Jahr, tagesaktuelle Preise, Verfügbarkeitsanzeige, vielfältige Filterfunktionen finden Sie im Conrad Onlineshop.

Mehr Infos unter [conrad.at](https://www.conrad.at)



2727600



### SPS-Kommunikationsmodul

- Einfache und schnelle Softwareentwicklung durch gebrauchsfertige Arduino-Skizzen, Tutorials und Bibliotheken
- Fernüberwachung in Echtzeit über intuitive Arduino-Cloud-Dashboards oder Dienste von Drittanbietern
- Sichere OTA-Firmware-Updates und Cloud-Geräteverwaltung
- Leistungsstarke Relaischaltung (4 x 2,3 kW)

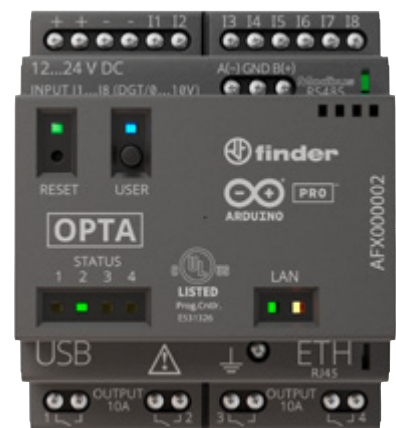

2727602

Best.-Nr.	Schnittstellen	Bezeichnung	Typ	St. €
2727600-SE	Ethernet, USB-C®	Arduino® AFX00003 Opta Lite	Opta Lite	<del>149.99</del> 145.83
2727601-SE	Ethernet, RS-485, USB-C®	Arduino® AFX00001 Opta RS485	Opta RS485	<del>158.33</del> 149.99
2727602-SE	Ethernet, RS-485, WiFi, Bluetooth®, USB-C®	Arduino® AFX00002 Opta WiFi	Opta WiFi	<del>195.83</del> 187.49



# Partner für Industrie und Großunternehmen

## Zuverlässige Unterstützung für eine automatisierte Zukunft

Vertrauen Sie Conrad als zuverlässigem Partner bei einem reibungslosen Wechsel zur Automatisierung oder bei der Erweiterung Ihrer bereits bestehenden Mechanisierungs- und Digitalisierungslösungen.

Unsere breite Auswahl an erstklassigen Produkten von renommierten Marken hilft Ihnen bei jedem Entwicklungsschritt in eine effizientere und produktivere Zukunft.

Optimieren Sie Ihre Arbeitsprozesse, reduzieren Sie Fehler und verbessern Sie die Qualität Ihrer Produkte und Dienstleistungen. Skalieren Sie Ihre Produktionskapazitäten und bewältigen Sie größere Auftragsmengen. Sorgen Sie für mehr Arbeitssicherheit und minimieren Sie jegliches Gefahrenrisiko. Nutzen Sie die gesparte Zeit, um zukunftsfähige Innovationen zu erforschen und zu entwickeln.

[conrad.at/automation-partner](https://conrad.at/automation-partner)

## Ausgewählte Top Hersteller





Abb. ähnlich

**CHINT**

LS-Schalter B/6 kA

- Nennstrom 16 A
- 1polig
- Auslöse-Charakteristik: B/6 kA

Best.-Nr.	St.	€
2332393-SE	1,91	1.41



Anwendungsbeispiel

**SIEMENS**

FI/LS kompakt 1P+N 6kA Typ A 30mA B16

- Normkonformer Schutz in 1 Teilungseinheit
- 50% Platzersparnis im Verteiler
- Erhöhte Anlagenverfügbarkeit in der Elektroinstallation

Best.-Nr.	St.	€
1891746-SE	45	34.16



Conrad Sourcing Platform

Wir beschaffen, was Sie brauchen

Bei Conrad finden Sie jetzt Ihren technischen Bedarf und umfassende Services.

Mehr Infos unter [conrad.at/your-sourcing-platform](https://conrad.at/your-sourcing-platform)



**EATON**  
Powering Business Worldwide

FI/LS-Kombischalter PPK-B16/1N/0,03

- Nennstrom 16 A
- 2polig
- Auslöse-Charakteristik: B/10 kA
- Bemessungs-Differenzstrom: 0.03 A

Best.-Nr.	St.	€
611852-SE	36,66	27.50

**CHINT**

FI-Schutzschalter 3PN Typ B

- 3polig

Best.-Nr.	Nennstrom	Bemessungs-Differenzstrom	St.	€
2332455-SE	40 A	0.3 A	<del>107.50</del>	145.83
2332456-SE	40 A	0.03 A	<del>195.03</del>	145.83
2332457-SE	63 A	0.3 A	<del>107.50</del>	154.16
2332458-SE	63 A	0.03 A	<del>158.33</del>	145.83



2332457



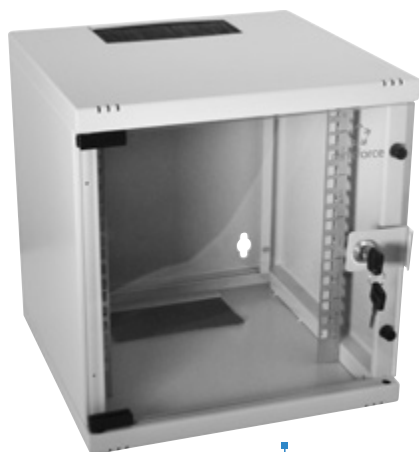

renkforce

## Netzwerk-Wandeinbauschränk 6HE 254 mm (10")

- Robustes Stahlblech, hohe Tragfähigkeit, Schutzart IP20
- Abschließbare Sicherheitsglastür mit 200° Öffnungswinkel
- Kabeleinführung mit Bürstenleiste an der Oberseite und Kunststoffabdeckung am Boden
- Lüftungsschlitze für aktive und passive Be- und Entlüftung

**Hinweis:** Um eine schnelle und reibungslose Anlieferung zu gewährleisten, bitten wir Sie bei der Bestellung eine Telefonnummer zur Terminvereinbarung zu hinterlassen.

Best.-Nr.	Abmessungen	St. €
2356106-SE	(B x H x T) 300 x 330 x 312 mm	<del>112.50</del> 69.16



renkforce

## Kabelführungspanel mit 3 Kabelringen

- Effiziente Lösung für das Kabelmanagement in 25,4 cm (10") Netzwerkschränken
- Einfach und schnell ein- und ausbaubar
- Material des Kabelpanels: Metallpanel, Kunststoffklammer
- Schmale Bauform - 1 HE Platzbedarf

Best.-Nr.	St. €
2373326-SE	<del>4</del> 3.41

Sie sind uns **mehr wert.**

### Termin- und Abrufaufträge

Lieferung vorausschauend planen und bedarfsgerecht abrufen.

Mehr Infos unter [conrad.at/service](https://conrad.at/service)

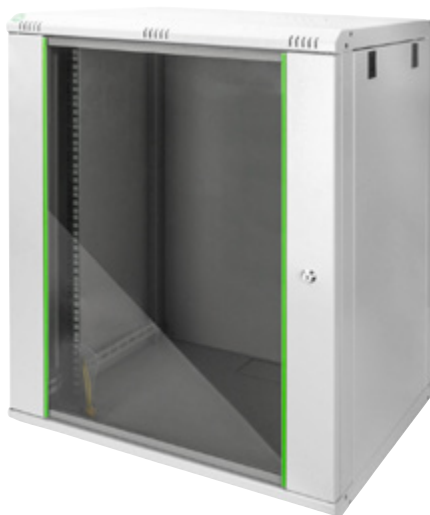

**DIGITUS®**

## DN-19 16-U-EC Professional Wandgehäuse 483 mm (19") 16HE

- Abschließbare Sicherheitsglastür, Seitenteile abnehmbar
- Robustes Stahlblech mit hoher Belastbarkeit, pulverbeschichtet
- Lüftungsschlitze für aktive sowie passive Be- und Entlüftung
- Schutzart IP 20

**Hinweis:** Um eine schnelle und reibungslose Anlieferung zu gewährleisten, bitten wir Sie bei der Bestellung eine Telefonnummer zur Terminvereinbarung zu hinterlassen.

Best.-Nr.	Abmessungen	St. €
1389742-SE	(B x H x T) 600 x 816 x 450 mm	<del>141.66</del> 133.33



**DIGITUS®**

## Fachboden schwarz für alle Schränke der Digitus 48,3 cm (19") Produktserie

- Festeinbau
- Traglast bis 15 kg

Best.-Nr.	St. €
992303-SE	17.50

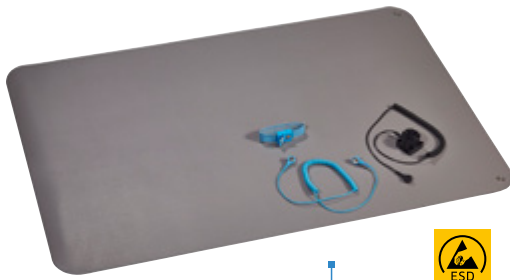

### ESD-Tischmatten-Set

- Platin-Grau
- Inkl. Erdungskabel/-stecker/-armband und Verbindungsleitung
- (L x B) 900 mm x 610 mm

Kundenempfehlung:  
☆☆☆☆☆ 4,6 von 5 Sternen  
conrad.at · Stand: 27.06.2023

Best.-Nr.	St. €
186004-SE	<del>80,-</del> 60,-



1571506



### ESD-Abschirmbeutel mit Druckverschluss

- Elektrostatisch abschirmend (Kennbuchstabe „S“)
- Wiederverschließbar

Best.-Nr.	Abm. (L x B)	St. €
1571506-SE	152 mm x 100 mm	<del>-15</del> -15
1570970-SE	127 mm x 76 mm	<del>-15</del> -13
1570971-SE	250 mm x 150 mm	<del>-27</del> -25

2251415



### Kompakt-Schaltschrank

- Gehäuse: Stahlblech
- Tür: Stahlblech, umlaufend eingeschäumte PU-Dichtung
- Materialstärke: Gehäuse: 1,25 mm, Tür: 1,5 mm, Montageplatte: 2 mm

Best.-Nr.	Abm. (B x H x T)	Typ	St. €
2251415-SE	300 x 400 x 210 mm	AX 1034.000	<del>100,-</del> 91.66
2251433-SE	400 x 500 x 210 mm	AX 1045.000	<del>116.66</del> 108.33
2251370-SE	500 x 500 x 210 mm	AX 1050.000	<del>145.03</del> 133.33
2251414-SE	300 x 300 x 210 mm	AX 1033.000	<del>91.66</del> 83.33
2251434-SE	380 x 380 x 210 mm	AX 1380.000	<del>104.16</del> 95.83



1568552



### ESD-Handschuhe

- Mit Beschichtung an den Fingerspitzen
- Polyamid
- Inhalt: 1 Paar

Best.-Nr.	Typ	Größe	Pckg. €
1568552-SE	EPAHA-RL-S	S	<del>4.58</del> 4.08
1571146-SE	EPAHA-RL-M	M	<del>5,-</del> 4.16
1570764-SE	EPAHA-RL-L	L	<del>5.41</del> 4.58



### Installations-/ Wand-Gehäuse

- Stahlblech, umlaufend eingeschäumte PU-Dichtung
- Gehäuse und Tür: tauchgrundiert, außen pulverbeschichtet, Strukturlack

Best.-Nr.	Ausführung	Schutzart	Abm. (B x H x T)	Typ	St. €
2251354-SE	mit 180 °-Scharnier	IP66	200 x 300 x 120 mm	KX 1554.000	<del>69.99</del> 63.33
2251376-SE	mit 180 °-Scharnier	IP66	200 x 200 x 120 mm	KX 1549.000	<del>59.99</del> 56.66
2251439-SE	1türig (Anschlag rechts, nach links wechselbar)	IP55	200 x 300 x 155 mm	KX 1574.000	<del>76.66</del> 70.83
2251355-SE	1türig (Anschlag rechts, nach links wechselbar)	IP66	380 x 300 x 155 mm	KX 1576.000	<del>87.49</del> 79.99
2251397-SE	mit 180 °-Scharnier	IP66	300 x 300 x 120 mm	KX 1555.000	<del>76.66</del> 70.83



2251354

Hinweis: Bei gekennzeichneten Sperrgutartikeln fällt je Artikelposition ein Sperrgutzuschlag an. Den genauen Betrag des Zuschlags können Sie unter conrad.at direkt am Produkt, auf der jeweiligen Produktdetailseite, einsehen.



## Onlineshop

### Das komplette Sortiment auf einen Blick

Über 1.5 Mio. Produktangebote, 24 Stunden am Tag, 365 Tage im Jahr, tagesaktuelle Preise, Verfügbarkeitsanzeige, vielfältige Filterfunktionen finden Sie im Conrad Onlineshop.

Mehr Infos unter [conrad.at](http://conrad.at)

## FESTO

### Pneumatischer Anschluss

- Viele Varianten
- Kompakt und leicht
- Schnelle und intuitive Inbetriebnahme

Best.-Nr.	Anschluss	Außengewinde	St. €
2620601-SE	Pneumatischer Anschluss 1: QS-6, Pneumatischer Anschluss 2: M5	M5	10.-
2620593-SE	Pneumatischer Anschluss 1: QS-10, Pneumatischer Anschluss 2: G1/4	G1/4"	11.66
2620595-SE	Pneumatischer Anschluss 1: QS-8, Pneumatischer Anschluss 2: G1/4	G1/4"	<del>10.83</del> 10.-

## FESTO

### Näherungsschalter



- Messprinzip: Magnetisch Hall
- Auto Teach-in: automatisches Einlernen des Schaltpunkts beim Anlagenstart
- Programmierbar: PNP/NPN, NO/NC und Schaltfensterbreite zwischen 2 - 15 mm

Best.-Nr.	Bezeichnung	Kabellänge	St. €
2620574-SE	Näherungsschalter SDBT-MSX-1L-NU-E-2.5-N-LE	2.5 m	<del>27.50</del> 26.66
2620577-SE	Näherungsschalter SDBT-MSX-1L-PU-E-2.5-N-LE	2.5 m	<del>26.66</del> 25.83
2620576-SE	Näherungsschalter SDBT-MSX-1L-PU-E-0.3-N-M8	0.3 m	28.33

## bürkert

### 2/2-Wege-Magnetventil für Flüssigkeiten

- Schaltventil für Leitungswasser
- Kurze Einbaulänge
- Hoher Durchflusswert
- Schließschlagarm und geräuscharm



626381



626889

Best.-Nr.	Bezeichnung	Medien-Temperatur Bereich	kv-Wert	Betriebsdruck (min.)	Gehäusematerial	Nennweite	Dichtungsmaterial	Betriebsspannung	Anschluss	Betriebsdruck (max.)	QN-Wert	St. €
626381-SE	2/2-Wege-Magnetventil für Flüssigkeiten	-10 bis +80 °C	60 l/min	0.1 bar	Messing	13 mm	NBR	230 V/AC	G 1/2 Muffe	10 bar		87.49
626892-SE	2/2-Wege-Magnetventil mit Servomembran	-30 bis +90 °C	500 l/min	0.2 bar	Edelstahl	40 mm	EPDM	24 V/DC	G 1 1/2 Muffe	16 bar	32000 l/min	<del>662.50</del> 640.83
626889-SE	2/2-Wege-Magnetventil mit Servomembran	-30 bis +90 °C	200 l/min	0.2 bar	Edelstahl	25 mm	EPDM	24 V/DC	G 1 1/4 Muffe	16 bar	13000 l/min	<del>404.17</del> 390.83



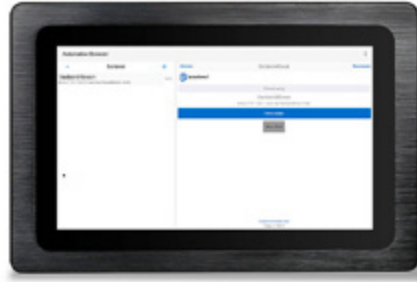

### Web Panel 10,1" 1280x800 Pixel

- Sehr schnelle Reaktion mit einer Quadcore Cortex-A17/1,8 GHz CPU
- 4 GB DDR3 DRAM und 32 GB eMMC
- Billantes Display mit weitem Ablesewinkel
- Schnittstellen: WiFi, Bluetooth®, USB, seriell

Hinweis: Für den Schaltschrankbau gedacht.

Best.-Nr.	St. €
2731431-SE	529,17 562,50

### Sie sind uns mehr wert.

#### Lieferung

Mit unserem Lieferservice erhalten Sie Ihre heute bis 18.00 Uhr bestellte Ware in der Regel bereits am nächsten Werktag.

Mehr Infos unter [conrad.at/lieferung](https://conrad.at/lieferung)



### Controller mit integrierten I/Os

- Kompaktsteuerung und I/Os in einem Gehäuse der Bauform REG
- Steckbare Verdrahtungsebene
- Controller mit Echtzeit-Linux Betriebssystem

Best.-Nr.	St. €
2544040-SE	590,84



### Signalsäule TC-9539296

- Kontinuierliche oder blinkende Beleuchtung
- Kontinuierlicher oder diskontinuierlicher Summertone

Best.-Nr.	St. €
2384824-SE	<del>23,33</del> 22,50

### Passendes Zubehör

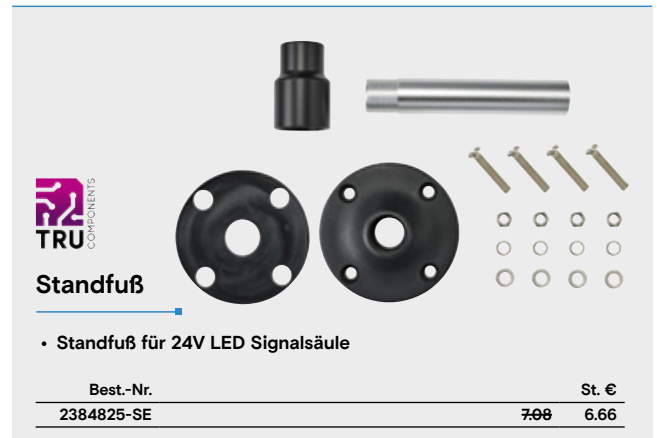

#### Standfuß

- Standfuß für 24V LED Signalsäule

Best.-Nr.	St. €
2384825-SE	<del>7,00</del> 6,66

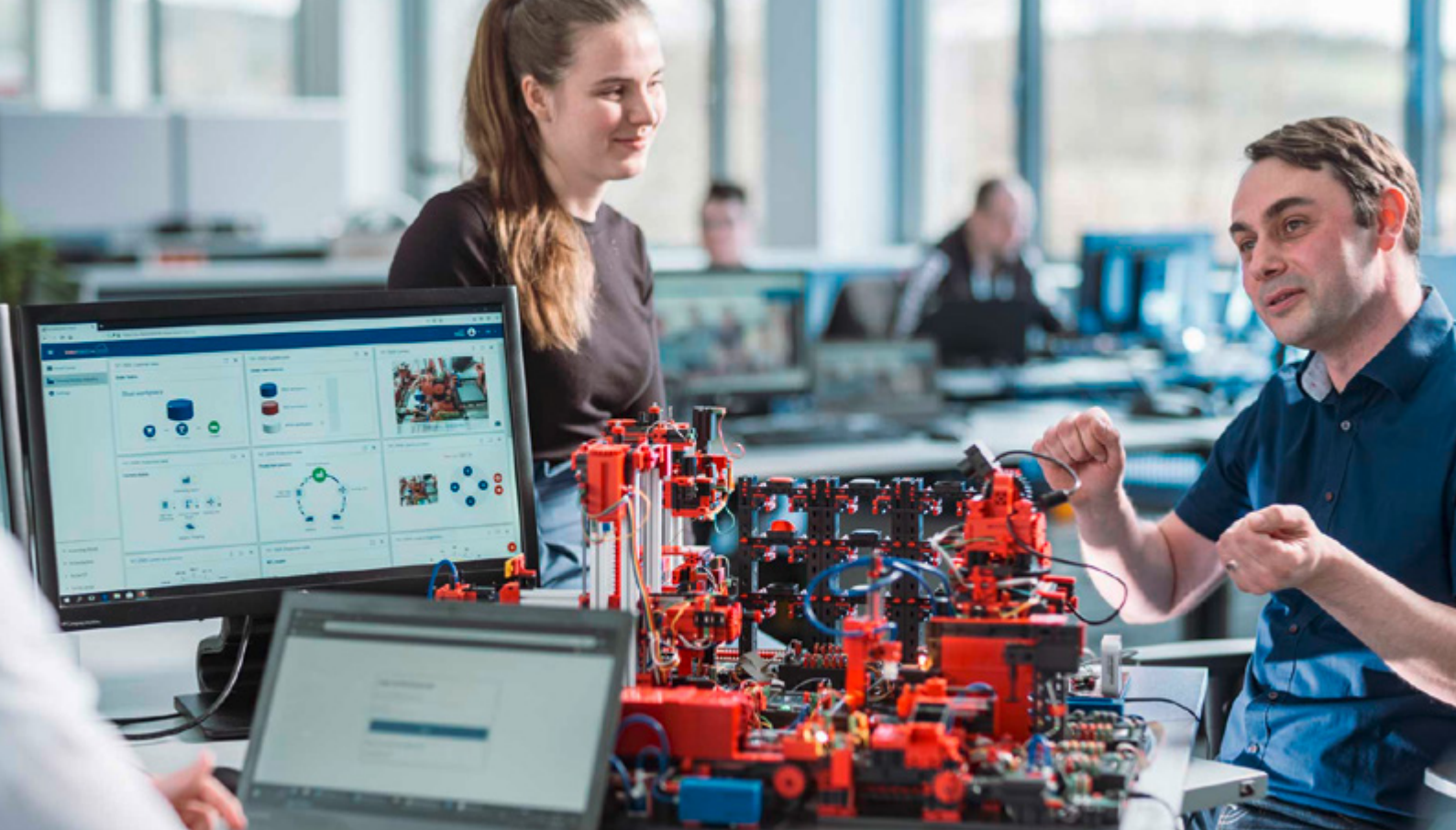

# Erleben Sie die Zukunft des Lernens mit Conrad

## Die nächste Wirtschafts- und Industriegeneration ausbilden

Mithilfe unserer Automatisierungskits und MINT-Lehrmittel bereiten Sie bereits jetzt die nächste Generation auf ein neues Industrie- und Wirtschaftszeitalter sowie die Arbeitsplätze von morgen vor.

Mit unseren Simulationsmodellen vermitteln Sie anschaulich und spielerisch Fachwissen und Fähigkeiten und helfen Schüler\*innen und Studierenden dabei, Probleme und Herausforderungen unterschiedlichster Art methodisch und kreativ zu lösen. Durch praxisnahe Lernerfahrung fördern Sie somit das aktive Lernen und Verstehen komplexer Aufgaben und Konzepte.

[conrad.at/entwicklungs-mint-kits](https://conrad.at/entwicklungs-mint-kits)

## Ausgewählte Top Hersteller



**Hinweis:** Rücknahme von Alt-Batterien und -Akkus finden Sie im Internet unter [conrad.at](https://conrad.at). Mehr Angebote und Informationen finden Sie immer aktuell im Onlineshop unter [conrad.at](https://conrad.at).



## Lernfabrik 4.0

- Kommunikation via OPC-UA und MQTT
- Inklusive fertig geschriebenem SPS-Programm als ST (Strukturierter Text)

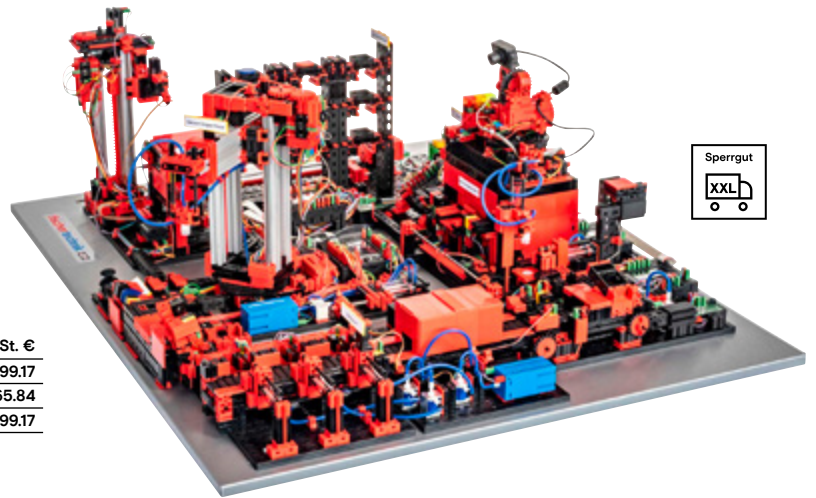

Best.-Nr.	Bezeichnung	St.	€
2355509-SE	Lernfabrik 4.0 24V kompl. m. SPS S7-1500	<del>16.449,17</del>	9999,17
2355508-SE	Lernfabrik 4.0 24V m. SPS-Anschlussboard	<del>6992,50</del>	6665,84
2273807-SE	EDU fischertechnik Lernfabrik 4.0, 24 V	<del>5374,17</del>	4999,17



## Robotics TXT 4.0 Base Set

Anwendungsbeispiel

- Umfassendes didaktisches Konzept inkl. Unterrichtsplänen
- 12 Modelle
- 25 Experimente
- 244 Bauteile

Best.-Nr.	St.	€
2355502-SE	<del>449,17</del>	415,84

## Passendes Zubehör



## Robotics: Add On IoT

- Umfassendes didaktisches Konzept inkl. Unterrichtsplänen
- 1 Modell
- 6 Experimente
- Ca. 110 Bauteile

Best.-Nr.	St.	€
2355504-SE	<del>108,33</del>	100,-

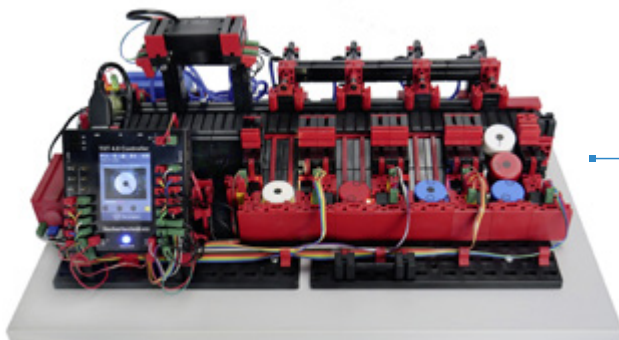

## Qualitätssicherung mit KI 9V

- Visualisierung von Qualitätssicherung durch KI
- Eigene KI-Anwendungen generieren
- Komplett aufgebaut mit Beispielprogrammen

**Systemvoraussetzungen:** ACHTUNG: zum Betrieb zwingend erforderlich ist ein Netzgerät 9V/2,5A · Windows 10®, MAC OS®, Linux, Android™, iOS®.

Best.-Nr.	St.	€
2754621-SE	<del>1365,84</del>	1332,50

Hinweis: Bei gekennzeichneten Sperrgutartikeln fällt je Artikelposition ein Sperrgutzuschlag an. Den genauen Betrag des Zuschlags können Sie unter conrad.at direkt am Produkt, auf der jeweiligen Produktdetailseite, einsehen.





**LEGO education**

## SPIKE™ Prime Basis-Set

- Praxisorientiertes Lernkonzept
- 528 Teile
- Für MINT-Unterricht 5. bis 6. Klasse

**Hinweis:** Die maximale Abgabemenge an Nicht-Bildungskunden beträgt 5 Stück innerhalb 12 Monaten.

Best.-Nr.		St. €
2108467-SE	<del>376.84</del>	332.50



**LEGO education**

## SPIKE™ Essential Set

- Für Schüler\*innen der Klassen 1-4
- Umfassende Unterrichtspläne mit Aufgaben für 50 Stunden Unterricht
- Spielerisch programmieren lernen
- Fördert mathematische, sprachliche und soziale Fähigkeiten

**Hinweis:** Die maximale Abgabemenge an Nicht-Bildungskunden beträgt 5 Stück innerhalb 12 Monaten.

Best.-Nr.		St. €
2435626-SE	<del>281.64</del>	249.17

## Conrad Sourcing Platform

### Wir beschaffen, was Sie brauchen

Über 1.5 Mio. Produktangebote und ergänzende Marken finden Sie online auf der Conrad Sourcing Platform.

Mehr Infos unter [conrad.at/your-sourcing-platform](https://conrad.at/your-sourcing-platform)



**LEGO education**

## SPIKE™ Prime Erweiterungsset

- 604 Teile
- Erweiterung für 6 bis 8te Klasse

**Hinweis:** Die maximale Abgabemenge an Nicht-Bildungskunden beträgt 5 Stück innerhalb 12 Monaten.

Best.-Nr.		St. €
2357742-SE	<del>118.01</del>	100.-



**LEGO education**

## BricQ Motion Prime Set

- Enthält 562 LEGO® Elemente
- Umfassendes Material zu jeder Aufgabe

**Hinweis:** Die maximale Abgabemenge an Nicht-Bildungskunden beträgt 5 Stück innerhalb 12 Monaten.

Best.-Nr.		St. €
2337172-SE	<del>129.91</del>	108.33



Anwendungsbeispiel



## FESTO

### Bionics Kit Bewegen und Greifen

- Ausführliche Unterrichtsmaterialien
- Neue Technologien im Einsatz: 3D-Druck
- Anwendung eines ganzheitlichen, integrierten Lehr- und Lernansatzes: Kombination von Präsenzunterricht und E-Learning

**Systemvoraussetzungen:** WiFi fähiges Endgerät · 4 AA Batterien oder Akku (nicht enthalten)

**Hinweis:** Passende Batterien bitte separat bestellen.

Best.-Nr.	St. €
2298343-SE	<del>279,17</del> 265,84



## FESTO

### Bionic Flower

- Von der Pflanzenwelt inspirierte Roboterblume
- Eingebaute Sensorik
- Reagiert auf äussere Einwirkungen

**Hinweis:** USB Stromversorgung und Smartphone nicht enthalten (Netzteil, Powerbank oder USB-Port) .

Best.-Nr.	St. €
2347878-SE	116,66

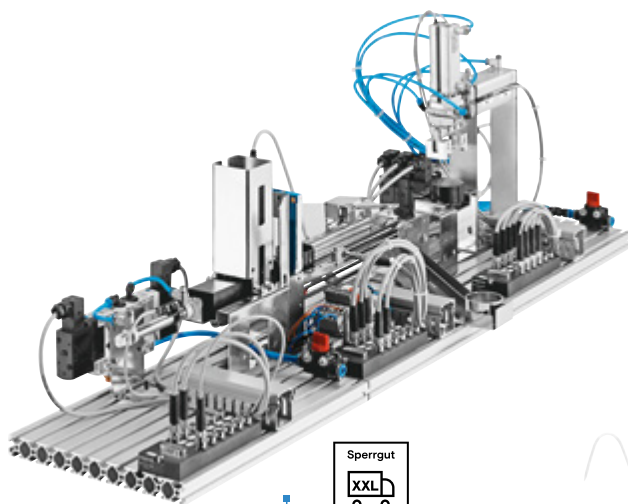

## FESTO

### MecLab® Das Komplettpaket

- Grundlagen der Automatisierungstechnik lernen
- Pneumatik, Elektrotechnik, Elektrische Antriebe, Sensoren und Steuerungstechnik in der Anwendung
- Steuerung über die Software FluidSIM® und dem Interface EasyPort

Best.-Nr.	St. €
2298349-SE	<del>5229,17</del> 5132,50

## FESTO

### Pneumatik-Starter

- Geeignet für den Start in die Technik ab der 6. Klasse
- Vermittlung diverser Lerninhalte wie z. B. Druck, Kraft, Automatisierung

Best.-Nr.	St. €
2298365-SE	574,17

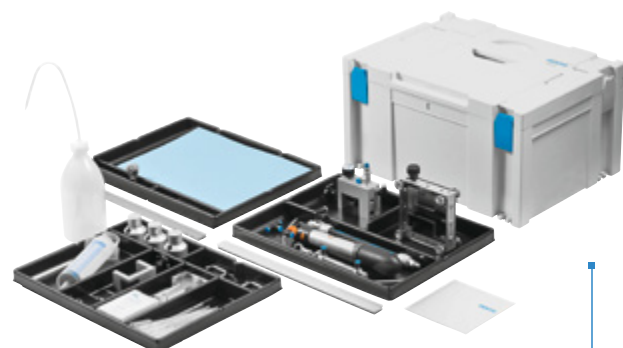

## FESTO

### BionicsLab – Lernen von und mit der Natur

- Mit 6 spannenden Experimenten die Grundlagen der Bionik erlernen
- Inkl. ausführlicher Versuchsbeschreibungen

Best.-Nr.	St. €
2298348-SE	1082,50

Hinweis: Bei gekennzeichneten Sperrgutartikeln fällt je Artikelposition ein Sperrgutzuschlag an. Den genauen Betrag des Zuschlags können Sie unter conrad.at direkt am Produkt, auf der jeweiligen Produktdetailseite, einsehen.



Anwendungsbeispiel



## SIEMENS

### LOGO! CIM Communication Interface Modul

- 4-Port-Switch integriert
- Datenaustausch über LOGO!-Kommunikation, Modbus RTU, Modbus TCP, RESTful API, UDI (Universal Data Interface), Kommunikation mit Siemens- und anderen Sensoren, Aktuatoren und Controllern

Best.-Nr.	St. €
2543015-SE	<del>274,47</del> 265.84



## SIEMENS

### SIMATIC IOT2050 (Quad Core)

- Texas Instruments AM6548 SoC (System on Chip)
- 2 GB (DDR4)
- ARDUINO® Shield Interface (UNO Rev3 kompatibel)
- miniPCIe x1 1 Slot, Full Size
- Display Port

Best.-Nr.	St. €
2269359-SE	<del>449,47</del> 432.50

Sie sind uns **mehr wert.**

### Kostenlos zum Newsletter anmelden und nichts verpassen!

- Infos und Services rund um die Conrad Sourcing Platform
- Aktuelle Angebote und Sortimente führender Hersteller
- Kostenlos und jederzeit kündbar

Mehr Infos unter [conrad.at/newsletter](https://conrad.at/newsletter)



## SIEMENS

### LOGO! Textdisplay 6-zeilig für LOGO! 8

- Sechs Zeilen und je 20 Zeichen pro Zeile
- Einstellbare Hintergrundbeleuchtung in den Farben Weiß, Orange und Rot

Hinweis: Verwendbar ab LOGO! 8.

Best.-Nr.	St. €
2335758-SE	<del>179,46</del> 137.50



## SIEMENS

### LOGO! 12/24RCE

- Kompatibel mit aktuellen Erweiterungsbaugruppen
- Cloud-Kommunikation in jedem LOGO! 8.3 Basis Modul integriert
- Sicherheit durch TLS-Verschlüsselung von der AWS-Cloud zu LOGO!

Best.-Nr.	St. €
2335753-SE	<del>150,-</del> 129.16

Kundenempfehlung:

☆☆☆☆☆ 4,0 von 5 Sternen  
conrad.at · Stand: 27.06.2023



### Starter Kit Deutsch

- Alles für den Einstieg in die spannende Arduino® Welt
- Vielfältige Möglichkeiten moderne Elektronik zu entdecken
- 15 spannende Projekte



Best.-Nr.		St. €
1456487-SE	<del>100,-</del>	91.66



### Education Student Kit

- Lernen Sie die Grundlagen der Programmierung, Codierung und Elektronik, einschließlich Strom, Spannung und digitaler Logik
- Keine Vorkenntnisse oder Erfahrungen erforderlich
- Schritt für Schritt Anleitung

Best.-Nr.		St. €
2338900-SE	<del>66.66</del>	63.33



### Education AKX00023 Starter Kit

- Bringen Sie 11- bis 14-jährigen Schüler\*innen (Mittelstufe) die Grundlagen des Programmierens, Codierens und der Elektronik bei
- Keine Vorkenntnisse oder Erfahrungen erforderlich
- Schritt für Schritt Anleitung

Best.-Nr.		St. €
2338893-SE	<del>265.84</del>	249.17



### Giga R1 WiFi

- Dual core (Cortex® M7 core at 480 MHz and Cortex® M4 at 240 MHz)
- 75 GPIO (12 analog, 13 PWM, 4 serial ports, 3 I2C, 2 SPI, 1 FDCAN, 1 SAI)
- Wifi (802.11B/G/N)
- Bluetooth® Low Energy

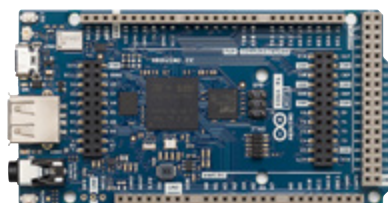

Best.-Nr.		St. €
2758026-SE	<del>81.66</del>	79.16



### OKdo ROCK 4 Model C+ 4GB Single Board Computer Starter Kit

- Alles, was Sie für den Einstieg in den ROCK 4C+ brauchen, in einem praktischen Kit
- ROCK 4C+ ist ein robuster, leistungstarker, multifunktionaler Einplatinencomputer, der selbst für die anspruchsvollsten Anwendungen geeignet ist
- Linux OS vorinstalliert, damit Sie sich auf die Entwicklung von Anwendungen konzentrieren können



Best.-Nr.		St. €
2749990-SE		125.-





# Ihre Automatisierung mit Cobots

## Individuelle Lösungen schaffen dank Cobots

Sie sind einfach programmierbar, benutzerfreundlich und flexibel einsetzbar: kollaborative Roboter, kurz Cobots. In der Arbeitswelt gewinnen Cobots immer mehr an Bedeutung. Durch sie können Prozesse kostengünstig automatisiert und die Mitarbeitenden entlastet werden – was wiederum dem Fachkräftemangel entgegenwirkt. Einer der großen Vorteile von Cobots ist, dass sie unkompliziert in die bestehenden Produktionsumgebungen integriert werden können. So entstehen erschwingliche Automatisierungsmöglichkeiten, auch für Unternehmen ohne IT-Abteilung.

Besonders wichtig für die kooperative Zusammenarbeit mit Menschen ist, dass Cobots aufgrund ihrer Sensoren ideal geeignet sind, sicher in einer Umgebung mit Menschen zu agieren. Dadurch können Prozesse bestmöglich optimiert und Fachkräfte entlastet werden. Durch diese hybride Arbeitsweise entstehen nahezu grenzenlose Einsatzmöglichkeiten als komplementäre Automatisierungslösung. Conrad berät Unternehmen nicht nur bei der Auswahl von Cobots, sondern bietet über einen Partner auch sicherheitstechnische Beratung, wie den Safety Dialog – online oder vor Ort – an.

[conrad.at/automation-robotics/cobots](https://conrad.at/automation-robotics/cobots)

## Ausgewählte Top Hersteller





Anwendungsbeispiel



## TQ Systems Franka-Startpackage

- Traglast (max.): 3 kg
- 7 Grade der Freiheit durch 7 Achsen – Agil und sensitiv wie der Arm eines Menschen
- Sensibles Fügen (der Cobot kann Teile in eine Form hinein „wackeln“ und sich so quasi „vorantasten“)
- Wiederholgenauigkeit – Maximale Wiederholgenauigkeit in alle Richtungen

Best.-Nr.	St. €
2638252-SE	<del>36199,17</del> 29 907,50

Sie sind uns **mehr** wert.

### Termin- und Abrufaufträge

Lieferung vorausschauend planen und bedarfsgerecht abrufen.

Mehr Infos unter [conrad.at/service](https://conrad.at/service)



igus

## Roboterarm Bausatz

- robotlink® RL-DCi - Kompletmodul
- 5 Freiheitsgrade
- Mit integrierter Steuerung
- Vordefinierte 5-Achs-Kinematik

Best.-Nr.	St. €
1718143-SE	8332.50

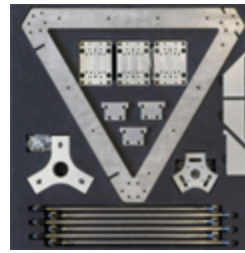

igus

## dry-tech® Delta-Roboter Baukasten

- Günstiger und leichter Baukasten für Delta-Roboter
- Schnelles Pick & Place Handling - montagefertig

Best.-Nr.	St. €
1718141-SE	<del>5645.84</del> 4907.50

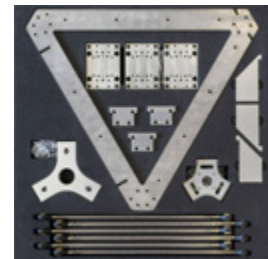

igus

## dry-tech® Delta-Roboter Baukasten mit Motorsteuerung

- Mit Motorsteuerung
- Günstiger und leichter Baukasten für Delta-Roboter
- Schnelles Pick & Place Handling - montagefertig
- Fertiges System basierend auf drylin® Baukasten

Best.-Nr.	St. €
1718142-SE	<del>6920.84</del> 6157.50

Sie sind uns mehr wert.

### Angebotsservice

Individualisierte Angebote für Ihre Projekte.

Mehr Infos unter [conrad.at/angebotsservice](http://conrad.at/angebotsservice)

igus

## Motorsteuerung D3 dryve, für alle igus® DC Motoren

- Einfache Automationen direkt an der Steuerung ohne Software und/oder PC
- Betrieb mit Endschalter oder über Stromaufnahme
- Links/Rechts Lauf und Geschwindigkeitsregelung direkt am Gehäuse

Best.-Nr.	St. €
1718140-SE	<del>175,-</del> 116.66



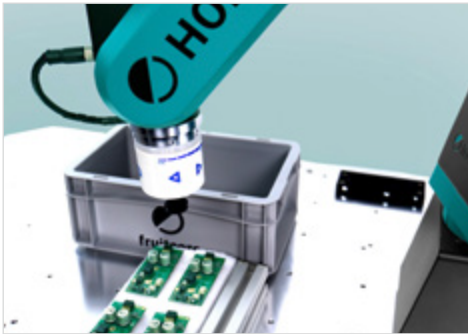

Anwendungsbeispiel

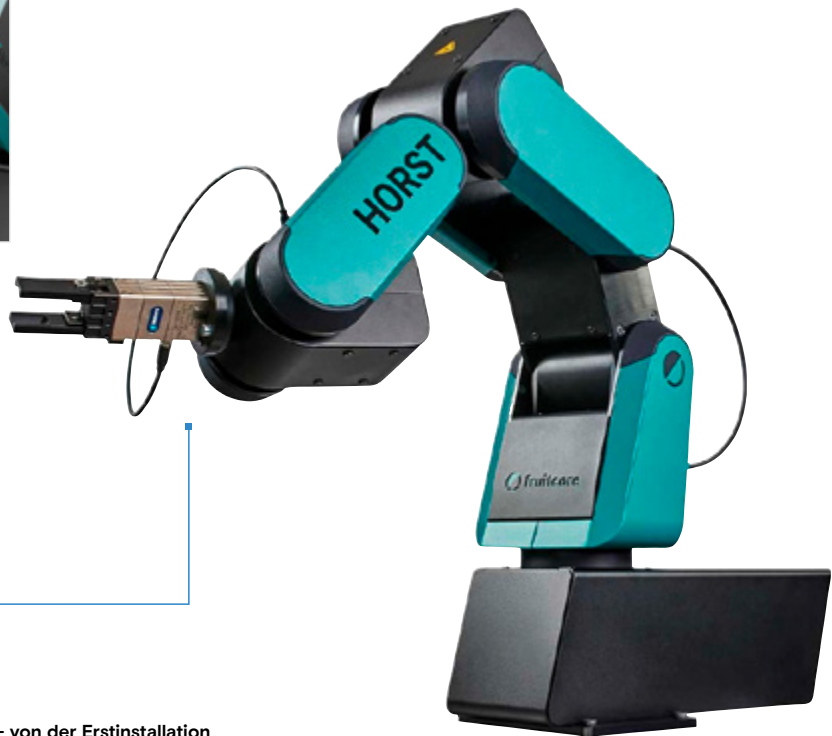

### Industrieroboter HORST600

- Traglast (max.): 3 kg
- Genauigkeit: +/- 0.05 mm
- Einfache Bedienung
- In nahezu allen Industriebereichen einsetzbar
- Digital Robots: Einfachheit in allen Lebensphasen - von der Erstinstallation und Anbindung, bis zur Bedienung, Wartung und Reparatur

Best.-Nr.	St. €
2705215-SE	<del>17 057,50</del> 16 749,17



### Industrieroboter HORST1400

- Traglast (max.): 12 kg
- Genauigkeit: +/- 0.1 mm
- Ermöglicht die Automatisierung einer Vielzahl an industriellen Anwendungen
- Einfach zu programmieren, besonders belastbar, schnell und leistungsstark
- Eröffnet alle Möglichkeiten in der Industrie 4.0

Best.-Nr.	St. €
2705217-SE	<del>23 882,50</del> 23 332,50





# Wartung und Instandhaltung

**Vorausschauend Produktivität ohne Unterbrechungen garantieren**

Nutzen Sie die Vorteile der Automatisierung und somit das Sammeln und Analysieren von Echtzeitdaten sowie von vernetzten Geräten für eine praktische vorausschauende Wartung.

Überwachen Sie kontinuierlich den Zustand Ihrer Geräte und Anlagen, damit Sie eine Fehlerdiagnose erhalten, auf die Sie rasch reagieren können. Gestalten Sie Arbeitsabläufe und Prozesse der Instandhaltung effizienter und sorgen Sie für eine rechtzeitige Bestellung von Ersatzteilen und Reinigungsmitteln.

Auf diese Weise können Sie Wartungs- und Reparaturarbeiten präzise für die bestmöglichen Zeitpunkte planen, Ausfallzeiten Ihrer Maschinen reduzieren und eine fortlaufende Produktivität ohne Unterbrechungen garantieren.

[conrad.at/installation-wartung](https://conrad.at/installation-wartung)

## Ausgewählte Top Hersteller



Hinweis: Rücknahme von Alt-Batterien und -Akkus finden Sie im Internet unter conrad.at. Mehr Angebote und Informationen finden Sie immer aktuell im Onlineshop unter conrad.at.



## Steckschlüssel-Set 28-teilig, 40/24/4 SCI 1/4"

- Mit 2-Komponentengriff und 22 Zähnen
- High Performance Quality (HPQ®) Hochleistungsstahl
- Ideal für Arbeiten bei engen Platzverhältnissen

Best.-Nr.	St. €	
2840494-SE	<del>87.50</del>	83.33

Sie sind uns mehr wert.

### Termin- und Abrufaufträge

Lieferung vorausschauend planen und bedarfsgerecht abrufen.

Mehr Infos unter [conrad.at/service](https://conrad.at/service)



## Profi-Tasche

- Mehrkomponentiger VDE-isolierter Kraftform Handhalter mit Abrollschutz
- Mit Hex-Plus Profil für ein längeres Schraubenleben
- Wechsel ohne Sonderwerkzeug

Best.-Nr.	St. €	
2747433-SE	<del>26.66</del>	25.83



## Werkzeugtasche, 3-teilig, Elektro

- 1 x Rolltasche
- 1 x VDE-Kombizange 180 mm
- 1 x VDE-Seitenschneider 160 mm
- 1 x VDE-Stochschnabelzange 200 mm

Best.-Nr.	Pckg. €	
2797089-SE	<del>63.33</del>	60.-



## HSS-Co Edelstahlbohrer-Set 19-teilig

- DIN 338 RN

Best.-Nr.	St. €	
1629390-SE	<del>35.-</del>	25.83





## Laser-Entfernungsmesser GLM 40 Prof.

- Messbereich 0.15 m - 40 m
- Messgenauigkeit +/- 1.5 mm

Best.-Nr.	St. €
1349499-SE	76.66 75.-

Sie sind uns **mehr** wert.

### Lieferung

Mit unserem Lieferservice erhalten Sie Ihre heute bis 18.00 Uhr bestellte Ware in der Regel bereits am nächsten Werktag.

Mehr Infos unter [conrad.at/lieferung](http://conrad.at/lieferung)



MADE IN GERMANY



## Digitale Leichtmetall-Wasserwaage TECH 196 electronic IP 65

- Wasser- und staubdicht IP 65
- Länge 80 cm

Best.-Nr.	St. €
824564-SE	179.16



## Ortungsgerät GMS 120 Professional



- Automatische Kalibrierung
- Dreifarbiges LED-Leuchtring für eine noch zuverlässigere Ortung

Best.-Nr.	St. €
824172-SE	87.50 81.66



## Laser-Distanzmesser LDM 100 H

- Messbereich 0.05 m - 100 m
- Messgenauigkeit +/- 1.5 mm

Best.-Nr.	St. €
1511649-SE	75.- 71.66



## VOLTCRAFT

### VC100 Multimeter Serie

- CAT III 600 V
- Automatische Bereichswahl
- Taschenlampenfunktion und Displaybeleuchtung
- Berührunglose Spannungsprüfung



2446475



2446476

Best.-Nr.	Messbereich V/DC	Messbereich V/AC	Messbereich A/DC	Messbereich A/AC	Grund-Genauigkeit ± %	Anzeige (Counts)	Typ	St. €
2446475-SE	0.1 mV - 600 V	0.1 mV - 600 V	0.1 µA - 10 A	0.1 µA - 10 A	0.8 %	6000	VC191	<del>87.49</del> 80.-
2446478-SE	0.1 mV - 600 V	0.1 mV - 600 V	0.1 - 10 A	0.1 µA - 10 A	0.7 %	4000	VC171	<del>64.99</del> 61.66
2446477-SE	1 mV - 600 V	1 mV - 600 V	0.1 µA - 10 A	0.1 µA - 10 A	0.7 %	4000	VC151	- 58.33
2446476-SE	0.1 mV - 600 V	0.1 - 600 V	0.1 µA - 10 A		0.8 %	2000	VC131	- 35.-



Kundenempfehlung:

☆☆☆☆☆ 4,6 von 5 Sternen  
conrad.at · Stand: 27.06.2023

## VOLTCRAFT

### AC/DC Schaltschrank-Stromzange VC-337

- Optimiert für das Arbeiten in Schaltschränken
- Super schmales Zangen-Maul
- CAT II 600V, CAT III 300V

Best.-Nr.	St. €
2106542-SE	66.66 62.50



## VOLTCRAFT

### FIT-100 FI/RCD Testgerät

- Vollständig programmierbarer Betrieb
- Fehler werden durch Farbwechsel der Hintergrundbeleuchtung angezeigt
- Präzise FI-Schutzschalterprüfung
- Sicherheit: EN 61010-1 CAT III 600 V

Best.-Nr.	St. €
2464203-SE	<del>125.-</del> 120.83



Kundenempfehlung:

☆☆☆☆☆ 4,6 von 5 Sternen  
conrad.at · Stand: 27.06.2023

## VOLTCRAFT

### Zweipoliger Spannungsprüfer VC-65 SE

- CAT III 1000 V, CAT IV 600 V
- LED-/LCD-Anzeige mit Hintergrundbeleuchtung
- Durchgangsprüfung
- Integrierte Messstellenbeleuchtung

Best.-Nr.	St. €
2377871-SE	66.66







## Wärmebildkamera Flir C5

- 8.7 Hz Wärmebildkamera
- Temperaturmessbereich -20 bis +400 °C
- Thermische Empfindlichkeit 70 mK

Best.-Nr.	St. €
2258834-SE	707.50



## Wärmebildkamera 868s

- Bildqualität mit IR-Auflösung von 160 x 120 Pixeln (mit testo SuperResolution-Technologie 320 x 240 Pixel)
- Thermische Empfindlichkeit von 0,08 °C
- Hilfreiche Funktionen wie automatische Hot-/Coldspot-Erkennung und IFOV-Warner zur Anzeige der Messfleckgröße
- testo Thermography-App zur Analyse und Messberichtserstellung vor Ort

Systemvoraussetzungen: Windows® 10/Windows® 8.1.

Best.-Nr.	St. €
2576365-SE	1682.50



## VOLTGRAFF

### Wärmebildkamera WB-80

- 9 Hz Wärmebildkamera
- Temperaturmessbereich: -20 bis 600 °C
- 32 x 32 Pixel Bolometermatrix
- Thermische Empfindlichkeit: 254 mK

Best.-Nr.	St. €
2362843-SE	166.66



## Wärmebildkamera-Aufsatz

- 8.7 Hz Bildwiederholfrequenz
- FLIR ONE: 80 x 60 Wärmepunkte für -20 bis +120 °C
- FLIR ONE PRO: 160 x 120 Wärmepunkte für -20 bis +400 °C

Best.-Nr.	Bezeichnung	Schnittstellen	St. €
1558112-SE	Wärmebildkamera-Aufsatz FLIR ONE PRO für iOS	Apple Lightning	445.83
1558117-SE	Wärmebildkamera-Aufsatz FLIR ONE PRO für Android-USB-C®	USB-C®	449.17

Kundenempfehlung:

☆☆☆☆☆ 4.2 von 5 Sternen  
conrad.at · Stand: 27.06.2023



1435090



## VOLTGRAFF

### Datenlogger DL-200 Serie

Best.-Nr.	Bezeichnung	Messgröße	St. €
1435090-SE	Datenlogger DL-200T	Temperatur	58.33
1435091-SE	Datenlogger DL-210TH	Temperatur, Luftfeuchtigkeit	<del>73.33</del> 70.83
1435092-SE	Datenlogger DL-220THP	Temperatur, Luftfeuchtigkeit, Luftdruck	<del>87.50</del> 83.33
1931527-SE	Datenlogger DL-230L	Beleuchtungsstärke	<del>76.66</del> 74.16
1931526-SE	Datenlogger DL-240K	Temperatur	<del>56.66</del> 55.-
2203101-SE	Spannungs-Datenlogger DL-250V	Spannung	<del>60.-</del> 58.33
2203098-SE	Strom-Datenlogger DL-260A	Strom	<del>55.-</del> 53.33

## Passendes Zubehör



## VOLTGRAFF

### Wandhalter für Datenlogger der DL-200 Serie

- Einfache Wandmontage
- Mit Diebstahlsicherung

Hinweis: Nur passend für die VOLTGRAFF Datenlogger der DL-200 Serie.

Best.-Nr.	St. €
1664363-SE	<del>18.33</del> 17.50



Die Garantiebedingungen von Voltcraft finden Sie unter conrad.at/voltcraft

Hinweis: Rücknahme von Alt-Batterien und -Akkus finden Sie im Internet unter conrad.at. Mehr Angebote und Informationen finden Sie immer aktuell im Onlineshop unter conrad.at.



### Kapselgehörschutz-Headset LiteCom

- Eingebaute Zwei-Wege-Funkkommunikation
- 8 Kanäle im PMR-446-MHz-Band
- 38 Unterkanäle
- Sprachgesteuertes Senden (VOX)

Best.-Nr.	St. €	
1586338-SE	<del>512.50</del>	474.17

Sie sind uns mehr wert.

#### Lieferung

Mit unserem Lieferservice erhalten Sie Ihre heute bis 18.00 Uhr bestellte Ware in der Regel bereits am nächsten Werktag.

Mehr Infos unter [conrad.at/lieferung](https://conrad.at/lieferung)



Gefahr



### Universalreiniger Teilereiniger und Entfetter Fast Dry Degreaser

- Ideal geeignet zur Reinigung von mechanischen Bauteilen
- Hohe Lösekraft durch Mehrkomponenten-Formel
- Trocknet schnell und rückstandsfrei ab

Hinweis: Bitte informieren Sie sich vor dem Kauf über die aktuellen Sicherheitshinweise zu diesem Produkt in unserem Onlineshop.

Best.-Nr.	Grundpreis je 1 l	St. €	
1874662-SE	9.16 €	<del>7.50</del>	4.58



Anwendungsbeispiel



Anwendungsbeispiel

#### Kundenempfehlung:

☆☆☆☆☆ 5,0 von 5 Sternen

conrad.at · Stand: 27.06.2023  
Für Best.-Nr. 831195



### Halbmaske Serie 4000 Plus

- Gebrauchsfertig
- Wartungsfrei



831195

Best.-Nr.	Gewicht	Filter	Bezeichnung	Material	St. €
831196-SE	300 g	FFABEKP3 R D	3M Halbmaske 4279+ FFABEKP3 R D	Thermoplastisches Elastomer	<del>35.83</del> 30.-
831195-SE	300 g	FFA2P3 R D	3M Halbmaske 4255+ FFA2P3 R D	Thermoplastisches Elastomer	<del>30.-</del> 23.33
1503839-SE		FFA1P2 R D	3M Halbmaske 4251+ FFA1P2 R D	Thermoplastisches Elastomer	<del>25.83</del> 20.-



Anwendungsbeispiel

Kundenempfehlung:

☆☆☆☆☆ 5,0 von 5 Sternen  
conrad.at · Stand: 27.06.2023



**BERNSTEIN**  
TOOLS FOR ELECTRONIC

MADE IN GERMANY

## Schraubstock Spannfix

- Spannweite Klemmbacken 70 mm
- Tischklemme
- Kugelgelenk

Best.-Nr.	St. €
821586-SE	<del>133.33</del> 116.66



TOOLCRAFT

## Schwerlastregal 175 kg

- 175 kg Traglast je Boden
- Gerundete Kanten
- Einfache und schnelle Montage durch Stecksystem

Best.-Nr.	St. €
2621036-SE	<del>29.16</del> 25.-

## Conrad Sourcing Platform

### Wir beschaffen, was Sie brauchen

Über 1,5 Mio. Produktangebote und ergänzende Marken finden Sie online auf der Conrad Sourcing Platform.

Mehr Infos unter [conrad.at/your-sourcing-platform](https://conrad.at/your-sourcing-platform)



Detailansicht



Kundenempfehlung:

☆☆☆ 4,2 von 5 Sternen  
conrad.at · Stand: 27.06.2023

**AEROTEC**

## Druckluft-Kompressor Airliner 5 - Go

- Kessel-Inhalt: 5 l
- Kesseldruck: 10 bar
- Ölfreie Ausführung
- Wartungsfrei

Best.-Nr.	St. €
1092738-SE	<del>133.33</del> 108.33