



Elektromaterial für Profis

Produkte für die Gebäudeinstallation

Elektromaterial für Profis

Schnelle Installation, zuverlässiges Ergebnis

Bei der modernen Gebäudeinstallation spielt der Faktor Zeit immer eine bedeutendere Rolle. Wir bieten Ihnen die Geräte, Komponenten und Systeme für besondere Effizienz und Wirtschaftlichkeit. Mit unseren Produkten unterstützen wir Sie kompetent beim Anschließen, Markieren, Schützen und Verteilen.

phoenixcontact.de/installateur

Mehr erfahren mit dem Webcode

Die Webcodes in dieser Broschüre führen Sie zu detaillierten Informationen. # und vierstellige Zahlenfolge einfach in das Suchfeld auf unserer Webseite eingeben.

 **Webcode:** #1234 (Beispiel)

Oder nutzen Sie den Direktlink:
phoenixcontact.net/webcode/#1234

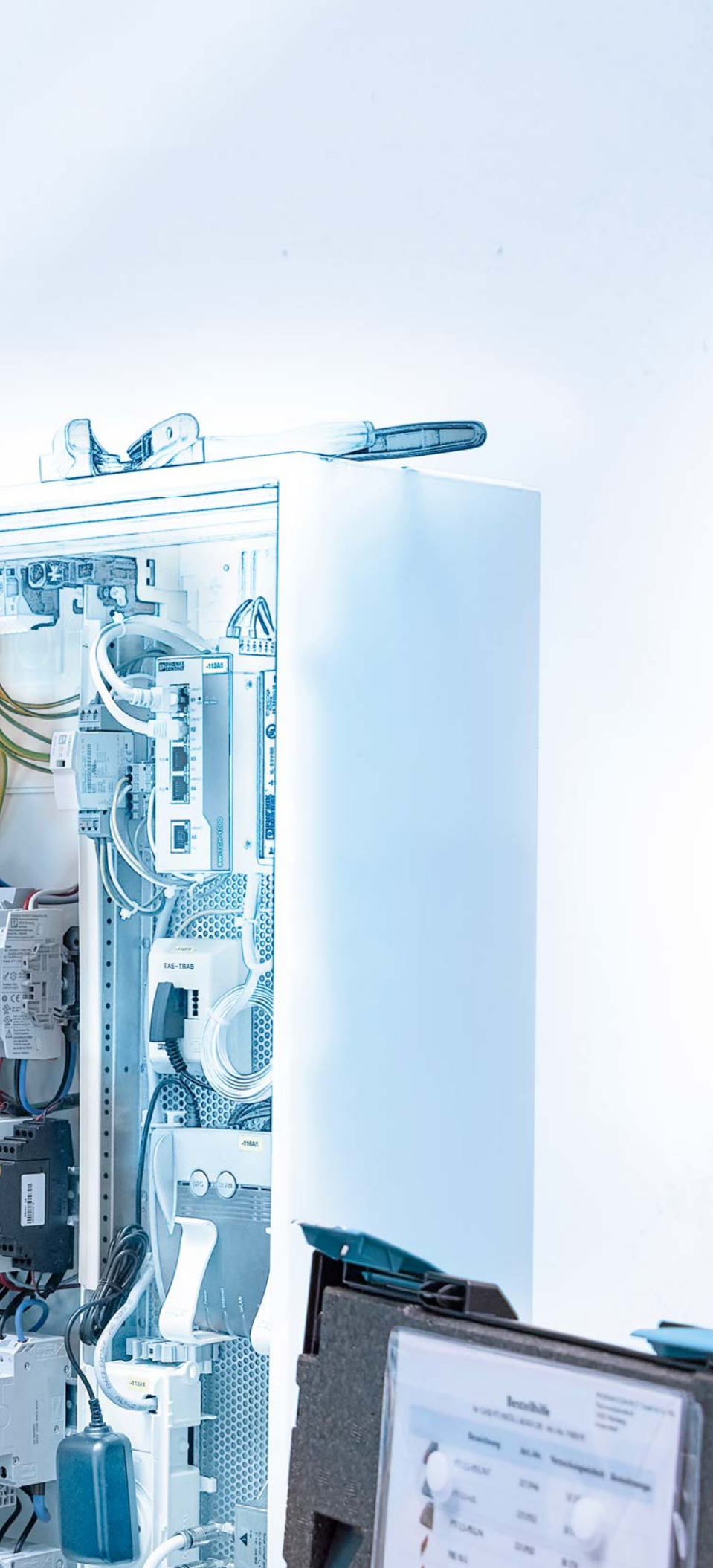

Inhalt

Reihenklemmen	4
Anschlussfertige Verteilerblöcke PTFIX	16
Hochwertiges Handwerkzeug	32
Druck- und Beschriftungssysteme	34
Überspannungsschutz	36
Zuverlässige Produkte für die PV-Anlage	40
Elektromobilität	42
Flexibles Installationssystem	44
Effiziente Stromversorgungen	48
Universelles Relaissystem	50
Programmierbares Logikrelaissystem	52
Zuverlässige Kommunikationstechnik	54
Vielfalt in der Datenverkabelung	56
Ihr starker Partner	58

Reihenklemmen

Das Richtige für Ihren Installationsverteiler

Unser Produktprogramm der Reihenklemmen umfasst variantenreiche Dreistock-Installationsklemmen sowie N-Trennklemmen und die dazu passenden Durchgangs-, Trenn- und Schutzleiterklemmen. Die PTI- und UTI-Installationsklemmen sind mit vielen Funktionen ausgestattet und verwenden dasselbe Zubehör aus dem Reihenklemmensystem CLIPLINE complete.

 Webcode: #0567

Ihre Vorteile

- ✓ Zeitsparender, werkzeugloser Anschluss mit Push-in-Klemmen
- ✓ Platzsparende Verdrahtung durch Mehrleiteranschluss der Schraubklemmen
- ✓ Gleiches Zubehör für alle Klemmentypen
- ✓ Potenziale intelligent verteilen mit standardisierten Steckbrücken
- ✓ Neutralleiter sicher an der N-Sammelschiene kontaktieren

Reihenklemmen



Durchgangsklemmen mit Schraubanschluss und Push-in-Anschlussstechnik

Die Durchgangsklemmen PT und UT zeichnen sich durch zwei Klemmstellen und einen kompakten Aufbau aus. Der große Querschnittsbereich, die flexible Brückbarkeit und die optimalen Beschriftungsmöglichkeiten machen sie zu Universalisten der Verbindungstechnik.

Schraubanschluss:

i Webcode: #1397

Push-in-Anschluss:

i Webcode: #1126

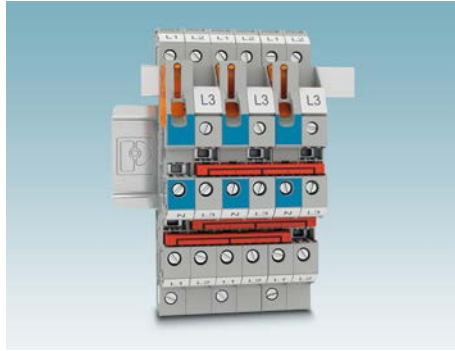

Installationsklemmen mit Schraubanschluss und Push-in-Anschlussstechnik

Die Installationsklemmen PTI und UTI erleichtern den schnellen und platzsparenden Aufbau von Gebäudeinstallationsverteilern. Unabhängig von der Anschlussstechnik sind alle untereinander kompatibel und kombinierbar.

Schraubanschluss:

i Webcode: #0060

Push-in-Anschluss:

i Webcode: #0073

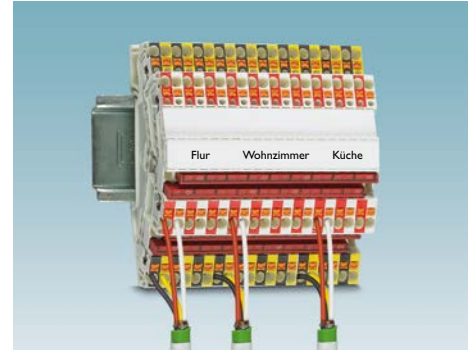

Doppelstockklemmen mit Push-in-Anschluss für die KNX-Busverdrahtung

Die farblich kodierten, nur 3,5 mm schmalen, Doppelstockklemmen ermöglichen Ihnen eine eindeutige optische Zuordnung der Klemmstellen zu den Aderfarben. Ihre KNX-Installation ist komfortabel im Installationsverteiler untergebracht und durch weiße Basisfarbgebung von der Lastverdrahtung getrennt.

i Webcode: #1420

Push-in-Anschlussstechnik

Einfach und werkzeuglos direkt stecken

Die bis zu 50 % geringeren Steckkräfte erlauben das leichte und direkte Einstecken starrer und flexibler Leiter mit Aderendhülse ab 0,25 mm².

Sicher kontaktiert

Hochwertige und oberflächenvergütete Kupferlegierungen sorgen für geringe Übergangswiderstände und somit für eine hohe Stromübertragung.

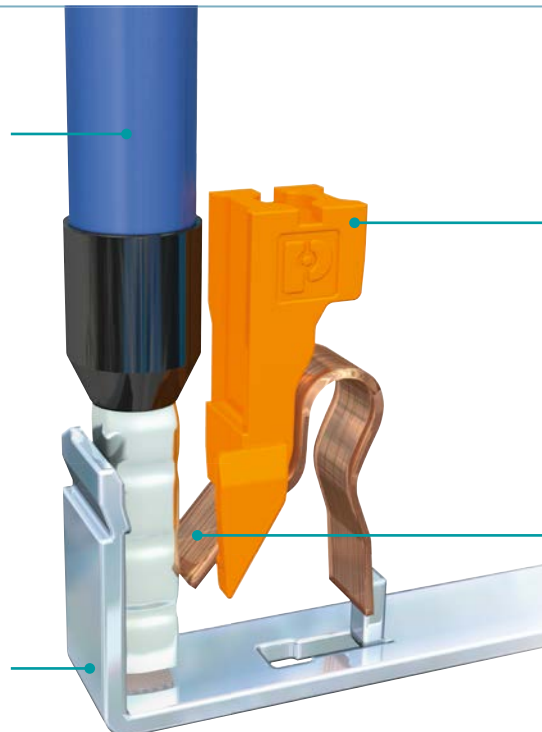

Push-in Technology [®]

Designed by PHOENIX CONTACT



Einfach lösen mit jedem Werkzeug

Der integrierte Drücker ermöglicht das Lösen angeschlossener Leiter mit jedem Werkzeug – einfach und ohne direkten Kontakt zu stromführenden Teilen. Der Anschluss flexibler Leiter ab 0,14 mm² ohne Aderendhülse erfolgt mit dem Betätigungsdrücker.

Maximale Kräfte

Die spezielle Kontaktfeder, gefertigt aus hochwertigem Federstahl, gewährleistet hohe Kontakt- und Leiterauszugskräfte und eine vibrations sichere und gasdichte Kontaktierung.

Produktübersicht



Beschreibung	Querschnitt	Strom/Spannung	Farbe	Typ	Art.-Nr.	
Durchgangsklemmen/Installationsklemmen PT/PTI						
 <p>Durchgangsklemmen, Zwei Anschlüsse</p>	0,14 mm ² ... 4 mm ²	24 A/800 V bei 2,5 mm ²	●	PT 2,5	3209510	
				●	PT 2,5 BU	3209523
		PE	●	PT 2,5-PE	3209536	
	0,2 mm ² ... 6 mm ²	32 A/800 V bei 4 mm ²	●	PT 4	3211757	
			●	PT 4 BU	3211760	
		PE	●	PT 4-PE	3211766	
	0,5 mm ² ... 10 mm ²	41 A/1000 V bei 6 mm ²	●	PT 6	3211813	
			●	PT 6 BU	3211819	
		PE	●	PT 6-PE	3211822	
	0,5 mm ² ... 16 mm ²	57 A/1000 V bei 10 mm ²	●	PT 10	3212120	
			●	PT 10 BU	3212123	
		PE	●	PT 10-PE	3212131	
 <p>Durchgangsklemmen, Drei Anschlüsse</p>	0,14 mm ² ... 4 mm ²	24 A/800 V bei 2,5 mm ²	●	PT 2,5-TWIN	3209549	
				●	PT 2,5-TWIN BU	3209552
		PE	●	PT 2,5-TWIN-PE	3209565	
	0,2 mm ² ... 6 mm ²	32 A/800 V bei 4 mm ²	●	PT 4-TWIN	3211771	
			●	PT 4-TWIN BU	3211775	
		PE	●	PT 4-TWIN-PE	3211780	
	0,5 mm ² ... 10 mm ²	41 A/1000 V bei 6 mm ²	●	PT 6-TWIN	3211929	
			●	PT 6-TWIN BU	3211485	
		PE	●	PT 6-TWIN-PE	3211498	
 <p>Installationsklemmen</p>	0,14 mm ² ... 4 mm ²	24 A/800 V bei 4 mm ²	●	PTI 2,5	3213968	
				●	PTI 2,5 BU	3213969
		PE	●	PTI 2,5-PE	3213962	
	0,2 mm ² ... 6 mm ²	32 A/800 V bei 4 mm ²	●	PTI 4	3213970	
			●	PTI 4 BU	3213971	
		PE	●	PTI 4-PE	3213964	
	0,5 mm ² ... 10 mm ²	41 A/800 V bei 6 mm ²	●	PTI 6	3213972	
			●	PTI 6 BU	3213973	
		PE	●	PTI 6-PE	3213966	
	0,5 mm ² ... 16 mm ²	76 A/500 V bei 10 mm ²	●	PTI 16/S	3214029	
			●	PTI 16/S BU	3214023	
		PE	●	PTI 16/S-PE	3214024	

Informationen zu weiteren Varianten und technischen Daten erhalten Sie unter: phoenixcontact.de/installateur



Beschreibung	Querschnitt	Strom/Spannung	Farbe	Typ	Art.-Nr.	
Durchgangsklemmen/Installationsklemmen PT/PTI						
	N-Trennklemme	0,14 mm ² ... 4 mm ²	24 A/250 V 4 mm ²	●	PTN 2,5	3213963
		0,2 mm ² ... 6 mm ²	32 A/250 V bei 4 mm ²		PTN 4	3213965
		0,5 mm ² ... 10 mm ²	41 A/400 V bei 6 mm ²		PTN 6	3213967
		0,5 mm ² ... 16 mm ²	68 A/500 V bei 10 mm ²		PTN 16/S	3214025
	Dreistock-Neutralleiter-Trennklemmen mit und ohne PE-Fuß	0,14 mm ² ... 4 mm ²	24 A/400 V bei 4 mm ²	●	PTI 2,5-PE/L/NT	3213946
					PTI 2,5-L/NT	3213947
		0,2 mm ² ... 6 mm ²	28 A/400 V bei 4 mm ²	●	PTI 4-PE/L/NT	3214047
					PTI 4-PE/L/LT	3214048
	Dreistockklemmen mit und ohne PE-Fuß	0,14 mm ² ... 4 mm ²	24 A/400 V bei 4 mm ²	●	PTI 2,5-PE/L/L	3213949
					PTI 2,5-PE/L/N	3213950
		0,2 mm ² ... 6 mm ²	28 A/400 V bei 4 mm ²	●	PTI 4-PE/L/N	3214049
					PTI 4-PE/L/L	3214050
		0,14 mm ² ... 4 mm ²	24 A/400 V bei 2,5 mm ²	●	PTI 2,5-N	3213952
					PTI 2,5-L	3213951
					PTI 2,5-L/L	3213953
					PTI 2,5-L/N	3213954
0,2 mm ² ... 6 mm ²	28 A/400 V bei 4 mm ²	●	PTI 4-L/L	3214052		
			PTI 4-L/N	3214051		
	Installationsklemme für Einzelstromkreis-Trennung mit und ohne PE-Fuß	0,14 mm ² ... 4 mm ²	24 A/400 V bei 2,5 mm ²	●	PTI 2,5-PE/L/LTB	3213957
					PTI 2,5-PE/L/NTB	3213955
					PTI 2,5-L/LTB	3213958
					PTI 2,5-L/NTB	3213956
		0,14 mm ² ... 4 mm ²	24 A/400 V bei 4 mm ²	●	PTI 2,5-PE/L/TG	3213960
					PTI 2,5-L/TG	3213961
0,14 mm ² ... 4 mm ²	24 A/400 V bei 2,5 mm ²	●	PTI 2,5-PE/L/LB	3213959		
	24 A/400 V bei 4 mm ²		PTI 2,5-L/LB	3213945		
Sortimo L-BOXX® PTI-Installationsklemmen-Starterset						
	108 PTI-Installationsklemmen, 19 Abschlussdeckel, 5 Auflageböcke und Zubehör	0,14 mm ² ... 16 mm ²	24 A / 400 V bei 4 mm ²	● ● ●	CASE PTI INSTA L-BOXX DE	1185519

Produktübersicht

Beschreibung	Querschnitt	Strom / Spannung	Farbe	Typ	Art.-Nr.
Durchgangsklemmen/Installationsklemmen PT/PTI					
 <p>Dreistockklemme mit PE-Fuß</p>	0,14 mm ² ... 4 mm ²	22 A / 400 V bei 2,5 mm ²	●	PTB 2,5-PE/L/MT	3210549
				PTB 2,5-PE/L/NTG	3210545
		20 A / 400 V bei 2,5 mm ²		PTB 2,5-PE/L/TG	3210539
				PTB 2,5-PE/L/L	3210547
Installationsklemmen KNX					
 <p>Doppelstockklemmen für KNX-Bus</p>	0,14 mm ² ... 1,5 mm ²	16 A / 500 V bei 1,5 mm ²	● ●	PTTBS 1,5/S WH/U-BK/O-RD	3214662
				PTTBS 1,5/S WH/U-YE/O-WH	3214661
				PTTBS 1,5/S-KNX	3214663
Sortimo L-BOXX® mini KNX-Starterset					
 <p>56 Doppelstockklemmen für KNX-Bus, 4 Abschlussdeckel und Zubehör</p>	0,14 mm ² ... 1,5 mm ²	16 A / 500 V bei 1,5 mm ²	● ●	CASE KNX L-BOXX MINI DE	1180883
Durchgangsklemmen PTV					
 <p>Durchgangsklemmen, Zwei Anschlüsse</p>	0,14 mm ² ... 4 mm ²	24 A / 800 V bei 2,5 mm ²	● ●	PTV 2,5	1078960
				PTV 2,5 BU	1078962
		PE		PTV 2,5-PE	1078963
 <p>Durchgangsklemmen, Zwei Anschlüsse</p>	0,2 mm ² ... 6 mm ²	32 A / 800 V bei 4 mm ²	● ●	PTV 4	1088728
				PTV 4 BU	1088729
		PE		PTV 4-PE	1088730
 <p>Durchgangsklemmen, Zwei Anschlüsse</p>	0,5 mm ² ... 10 mm ²	41 A / 1000 V bei 6 mm ²	● ●	PTV 6	1116734
				PTV 6 BU	1116735
		PE		PTV 6-PE	1116736





Beschreibung	Querschnitt	Strom/Spannung	Farbe	Typ	Art.-Nr.
Durchgangsklemmen PTV					
 <p>Durchgangsklemmen, Drei Anschlüsse</p>	0,14 mm ² ... 4 mm ²	24 A / 800 V bei 2,5 mm ²	●	PTV 2,5-TWIN	1078966
			●	PTV 2,5-TWIN BU	1078971
		PE	●	PTV 2,5-TWIN-PE	1078991
 <p>Durchgangsklemmen, Drei Anschlüsse</p>	0,2 mm ² ... 6 mm ²	32 A / 800 V bei 4 mm ²	●	PTV 4-TWIN	1088731
			●	PTV 4-TWIN BU	1088732
		PE	●	PTV 4-TWIN-PE	1088733
 <p>Durchgangsklemmen, Drei Anschlüsse</p>	0,5 mm ² ... 10 mm ²	41 A / 1000 V bei 6 mm ²	●	PTV 6-TWIN	1116737
			●	PTV 6-TWIN BU	1116738
		PE	●	PTV 6-TWIN-PE	1116739

Produktübersicht

Beschreibung	Querschnitt	Strom/Spannung	Farbe	Typ	Art.-Nr.	
Durchgangsklemmen/Installationsklemmen UT/UTI						
 <p>Durchgangsklemmen, Zwei Anschlüsse</p>	0,14 mm ² ... 4 mm ²	24 A/1000 V bei 2,5 mm ²	●	UT 2,5	3044076	
				●	UT 2,5 BU	3044089
		PE	●	UT 2,5-PE	3044092	
	0,14 mm ² ... 6 mm ²	32 A/1000 V bei 4 mm ²	●	UT 4	3044102	
			●	UT 4 BU	3044115	
		PE	●	UT 4-PE	3044128	
	0,2 mm ² ... 10 mm ²	41 A/1000 V 6 mm ²	●	UT 6	3044131	
			●	UT 6 BU	3044144	
		PE	●	UT 6-PE	3044157	
	0,5 mm ² ... 16 mm ²	57 A/1000 V bei 10 mm ²	●	UT 10	3044160	
			●	UT 10 BU	3044188	
		PE	●	UT 10-PE	3044173	
	6 mm ² ... 25 mm ²	76 A/400 V bei 16 mm ²	●	UTI 16	3073827	
			●	UTI 16 BU	3075728	
PE		●	UTI 16-PE	3073830		
0,75 mm ² ... 35 mm ²	125 A/800 V bei 35 mm ²	●	UTI 35	3074088		
		●	UTI 35 BU	3075731		
	PE	●	UTI 35-PE	3074091		
 <p>Neutralleiter-Trennklemmen</p>	0,14 mm ² ... 4 mm ²	24 A/250 V bei 2,5 mm ²	●	UTN 2,5	3245011	
	0,14 mm ² ... 6 mm ²	32 A/250 V bei 4 mm ²		UTN 4	3245024	
	0,2 mm ² ... 10 mm ²	41 A/400 V bei 6 mm ²		UTN 6	3245037	
	0,5 mm ² ... 16 mm ²	57 A/400 V bei 10 mm ²		UTN 10	3245040	
	6 mm ² ... 25 mm ²	76 A/400 V bei 16 mm ²		UTN 16	3245053	
	0,75 mm ² ... 35 mm ²	110 A/400 V bei 35 mm ²		UTN 35	3245066	
 <p>Dreistock-Neutralleiter-Trennklemmen mit PE-Fuß</p> <p>Dreistockklemmen mit PE-Fuß</p> <p>Dreistockklemmen</p> <p>Dreistock-Messertrennklemmen für Einzelkreistrennung mit und ohne PE-Fuß</p>	0,2 mm ² ... 4 mm ²	24 A/400 V bei 4 mm ²	●	UTI 2,5-PE/L/NT	3076028	
				●	UTI 6-PE/L/NT	3076039
	0,2 mm ² ... 10 mm ²	38 A/400 V bei 6 mm ²	●	UTI 6-PE/L/LT	3076043	
				●	UTI 2,5-PE/L/L	3076029
	0,2 mm ² ... 4 mm ²	24 A/400 V bei 4 mm ²	●	UTI 2,5-PE/L/N	3076030	
				●	UTI 6-PE/L/N	3076041
	0,2 mm ² ... 10 mm ²	38 A/400 V bei 6 mm ²	●	UTI 6-PE/L/L	3076040	
				●	UTI 2,5-L/N	3076035
	0,2 mm ² ... 4 mm ²	24 A/400 V bei 4 mm ²	●	UTI 2,5-L/L	3076031	
				●	UTI 2,5-L	3076034
				●	UTI 6-L/L	3076042
	0,2 mm ² ... 10 mm ²	38 A/400 V bei 6 mm ²	●	UTI 6-L/N	3076045	
				●	UTI 2,5-L/LB	3076033
				●	UTI 2,5-L/LTB	3076023
	0,2 mm ² ... 4 mm ²	24 A/400 V bei 4 mm ²	●	UTI 2,5-PE/L/NTB	3076032	



Informationen zu weiteren Varianten und technischen Daten erhalten Sie unter: phoenixcontact.de/installateur

Push-in-Installationsklemmen PTN

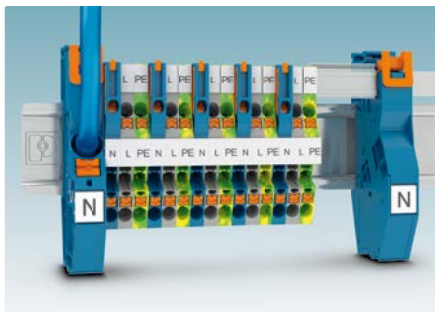





Neutralleiter-Trennklemmen							
							
Typ	Art.-Nr.	PTN 2,5 ¹⁾	3213963	PTN 4 ¹⁾	3213965	PTN 6 ¹⁾	3213967
Breite/Länge/Höhe [mm]		5,2/59/46,3		6,2/66/46,3		8,2/66,3/50	
Strom/Spannung // UL [A]/[V]		24/250		32/250		41/400	
starr/AWG // flexibel/AWG [mm²]/[-]		0,14 ... 4/26...12 // 0,14...4/26...12		0,2 ... 6/24...10 // 0,2...4/24...12		0,5 ... 10/20...8 // 0,5...6/20...10	
flexibel mit Aderendhülse o./m. Kunststoffhülse [mm²]		0,14 ... 2,5		0,25 ... 4		0,5 ... 6	
Direkt steckbar: mit Aderendhülse/starr [mm²]		0,34 ... 2,5/0,34 ... 4		0,5 ... 4/0,5 ... 6		1 ... 6/1 ... 0	
							
Typ	Art.-Nr.	PTN 16/S ¹⁾	3214025	¹⁾ Montagehinweis: Für die sichere Fixierung der N-Sammelschiene müssen Auflageböcke am Anfang und Ende jeder Klemmenleiste sowie bei längeren Klemmenleisten alle 20 cm gesetzt werden. Zubehör siehe Seite 14 Weitere technische Daten unter www.phoenixcontact.de			
Breite/Länge/Höhe [mm]		10,2/77,7/51,1					
Strom/Spannung // UL [A]/[V]		68/500					
starr/AWG // flexibel/AWG [mm²]/[-]		0,5 ... 16/24 ... 4 // 0,5...16/24...4					
flexibel mit Aderendhülse o./m. Kunststoffhülse [mm²]		0,5 ... 16					
Direkt steckbar: mit Aderendhülse/starr [mm²]		4 ... 16/1 ... 16					





Einspeiseklemme für N-Sammelschiene
 Mit der PTI-16-NLS-FI-Einspeiseklemme kontaktieren Sie Neutralleiter-Sammelschienen einfach und werkzeuglos. Durch die integrierte Endhalter- und Auflagebockfunktion sparen Sie zusätzlich Platz im Installationsverteiler. Ein konturgleicher Auflagebock rundet das Portfolio ab.

Einspeiseklemme und Auflagebock							
							
Typ	Art.-Nr.	PTI 16-NLS-FI BU	1030131	AB-PTI 16-NLS BU	1030138		
Breite/Länge/Höhe [mm]		12,2/81,9/48,5		12,2/81,9/46,8			
Strom/Spannung [A]/[V]		76/1000					
starr/AWG // flexibel/AWG [mm²]/[-]		0,5 ... 25/20 ... 4 // 0,5 ... 16/24 ... 4					
flexibel mit Aderendhülse o./m. Kunststoffhülse [mm²]		0,5 ... 6					
Direkt steckbar: mit Aderendhülse/starr [mm²]		2,5 ... 16/2,5 ... 25					

Installationszubehör

L/N/PE-Anschlussklemmen							
							
Typ	Art.-Nr.	AK 4	0404017	AK 16	0404033	AK 35	0404046
Breite/Länge/Höhe [mm]		7/23,5/26		9,8/16/33,7		14,3/27/39	
Strom/Spannung [A]/[V]		41/-		76/-		125/-	
starr / AWG // flexibel / AWG [mm²] / [-]		0,5...6/20...10 // 0,5...4/20...12		1,5...16/16...6 // 1,5...16/16...6		2,5...35/14...2 // 2,5...35/14...2	
flexibel mit Aderendhülse / AWG [mm²]		0,5 ... 6/20 ... 10		1,5 ... 16/16 ... 6		2,5 ... 35/14 ... 2	
2 Leiter (gleichartig) starr/flexibel [mm²]		0,5 ... 2,5/0,5 ... 2,5		1,5 ... 6/1,5 ... 6		1,5 ... 16/1,5 ... 16	
							
Typ	Art.-Nr.	AKG 4 BK	0421032	AKG 16 BK	0423030	AKG 35 BK	0424039
		AKG 4 GNYE	0421029	AKG 16 GNYE	0423027	AKG 35 GNYE	0424026
		AKG 4 BU	0421016	AKG 16 BU	0423014	AKG 35 BU	0424013
Breite/Länge/Höhe [mm]		7/23,7/23,6		9,8/23,7/34,6		14,3/27/39	
Strom/Spannung [A]/[V]		41/-		76/-		125/-	
starr / AWG // flexibel / AWG [mm²] / [-]		0,5...6/20...10 // 0,5...4/20...12		1,5...16/16...6 // 1,5...16/16...6		2,5...35/14...2 // 2,5...35/14...2	
flexibel mit Aderendhülse / AWG [mm²]		0,5 ... 6/20 ... 10		1,5 ... 16/16 ... 6		2,5 ... 35/14 ... 2	
2 Leiter (gleichartig) starr/flexibel [mm²]		0,5 ... 2,5/0,5 ... 2,5		1,5 ... 6/1,5 ... 6		1,5 ... 16/1,5 ... 16	

Anschluss-/Abzweiggklemmen							
							
Typ	Art.-Nr.	EK 135	0401023	AZK 35	0702997		
Breite/Länge/Höhe [mm]		12/40/37		12/40/36			
Strom/Spannung [A]/[V]		125/-		125/-			
starr / AWG // flexibel / AWG [mm²] / [-]		0,75...35/18...2 // 0,75...35/18...2		0,75...35/18...2 // 0,75...35/18...2			
flexibel mit Aderendhülse / AWG [mm²]		-		0,75 ... 35/18 ... 2			
2 Leiter (gleichartig) starr/flexibel [mm²]		0,75 ... 10/0,75 ... 10		0,75 ... 10/0,75 ... 10			

Neutralleiter-Sammelschiene und Abdeckprofil							
							
Typ	Art.-Nr.	NLS-CU 3/10 SN 1000MM	0402174	AP-NLS N		1013634	
Breite/Länge/Höhe [mm]		10/1000/3				-/300/-	

Installationszubehör



Schirmanschlussklemmen

									
Typ	Art.-Nr.	SCC 5	1019420	SCC 10	1019421	SCC 15	1019422	SCC 20	1019423
Kabeldurchmesser [mm]		2 ... 5		3 ... 10		8 ... 15		10 ... 20	



Auflageböcke für Neutralleiter-Sammelschienen

							
Typ	Art.-Nr.	AB/SKS	3240224	AB/SS	0404428		

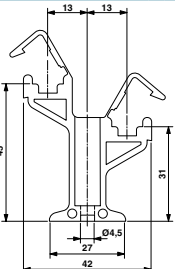
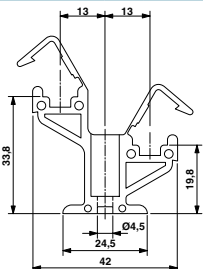
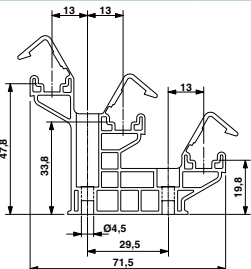
Mehrstöckige Auflageböcke für Neutralleiter-Sammelschienen

							
Typ	Art.-Nr.	AB2/SS	0404431	ABN 2/SS	0404460	AB3/SS	0800086
							

Hauptleitungs-Abzweigklemmen

							
Typ	Art.-Nr.	UDB 2X25/16 GY	3071355	UDB 2X35/25 GY	3071350		
		UDB 2X25/16 BK	3071356	UDB 2X35/25 BK	3071351		
		UDB 2X25/16 BN	3071357	UDB 2X35/25 BN	3071352		
		UDB 2X25/16 BU	3071358	UDB 2X35/25 BU	3071353		
		UDB 2X25/16 GN	3071359	UDB 2X35/25 GN	3071354		
Breite/Länge/Höhe [mm]		23/46/42		27/55/46			
Strom/Spannung [A]/[V]		101/400		125/400			
Querschnitt Hauptleitung [mm²]		1,5 ... 25		10 ... 35			
Querschnitt Abgang [mm²]		1,5 ... 16		1,5 ... 25			

Zubehör

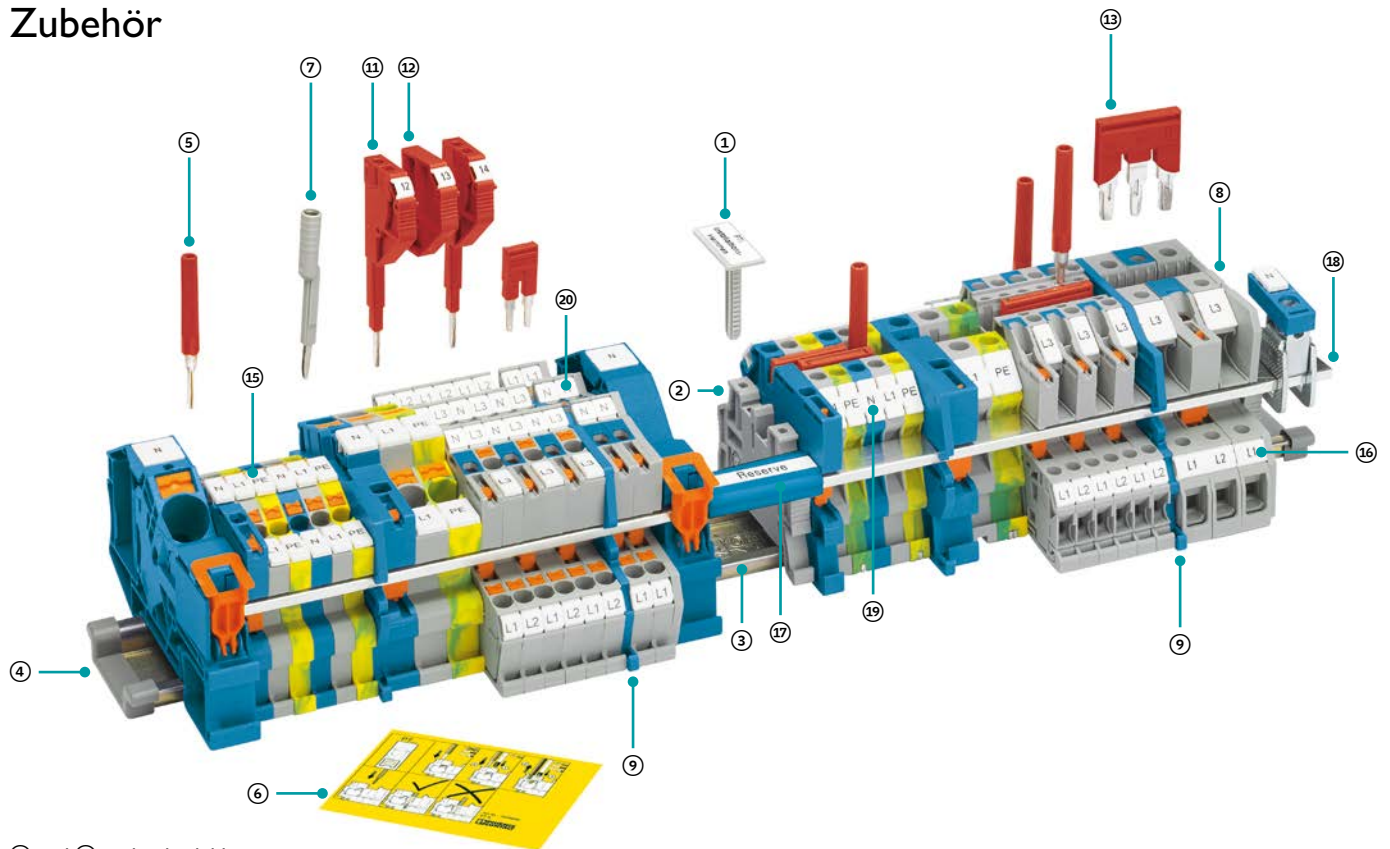

⑩ und ⑭: nicht abgebildet

① Klemmleisten-Kennzeichnungsträger	② Schnellmontage-Endhalter	③ Tragschiene
④ Tragschienen-Abschlussstück	⑤ Prüfstecker	⑥ Bedienhinweis
⑦ Prüfadapter	⑧ Deckel	⑨ Auflagebock
⑩ Abteilungstrennplatte	⑪ Anreihbarer Prüfstecker	⑫ Distanzplatte für Prüfstecker
⑬ Steckbrücke	⑭ Schraubbrücke	⑮ Markierung Mittelnut, Matten , bedruckbar mit THERMOMARK CARD und THERMOMARK PRIME
⑯ Markierung Mittel- und Seitennut, Matten flach bedruckbar mit THERMOMARK CARD und THERMOMARK PRIME	⑰ Abdeckprofil (siehe Seite 12)	⑱ N-Sammelschiene (siehe Seite 12)
⑲ Markierung Mittel- und Seitennut, Zackband unbedruckt	⑳ Markierung Mittelnut, Zackband flach unbedruckt	

Zubehör

① Klemmleisten-Kennzeichnungsträger, höhenverstellbar, für CLIPFIX 35-5, beschriftbar	0814788
② Schnellmontage-Endhalter CLIPFIX 35-5	3022276
③ Tragschiene, 35 x 7,5 mm, ungelocht	0801681
③ Tragschiene, 35 x 7,5 mm, gelocht	0801733
③ Tragschiene, 35 x 15 mm, ungelocht	1201714
③ Tragschiene, 35 x 15 mm, gelocht	1201730
④ Tragschienen-Abschlussstück, für NS 35/7,5	1206560
④ Tragschienen-Abschlussstück, für NS 35/15	1206573
⑤ Prüfstecker, bestehend aus Metallteil für 2,3-mm-Ø-Sicherheitsprüfstecker und Isolierhülse für Metallteil	0201744 0201676
⑥ Bedienhinweis, Aufkleber für den Schaltschrank	3208090
⑦ Prüfadapter, für 4-mm-Ø-Prüfstecker PS und 4-mm-Sicherheitsprüfstecker	3030925

Zubehör

Klemme	⑬						⑭				
	2	3	4	5	10	20	2	3	4	5	10
PTI 2,5 ...// UT 2,5 ...// UTI 2,5 ...	3030161	3030174	3030187	3030190	3030213	3030226	-	-	-	-	-
PTI 4 ...// UT 4 ...	3030336	3030242	3030255	3030349	3030271	3030365	-	-	-	-	-
PTI 6 ...// UT 6 ...	3030284	3030297	3030307	3030310	3030323	-	-	-	-	-	-
PTI 16/S...// PTN 16/S // UT 10...// UTN 10	3005947	-	-	3005948	-	-	-	-	-	-	-
PTTBS 1,5/S ... KNX	3213014	3213027	3213030	3213043	3213056	3213069	-	-	-	-	-
PTN 2,5 // UTN 2,5 // PTB ...2,5 ...	3030161	3030174	3030187	3030190	3030213	3030226	-	-	-	-	-
PTN 4 // UTN 4	3030336	3030242	3030255	3030349	3030271	3030365	-	-	-	-	-
PTN 6 // UTN 6	3030284	3030297	3030307	3030310	3030323	-	-	-	-	-	-
UTI 6 ...	3030324	3030325	3030326	3030327	3030328	-	-	-	-	-	-
UTI 16	-	-	-	-	-	-	0200075	-	-	-	0203454
UTI 35	-	-	-	-	-	-	0201333	0201278	-	0711302	-

Klemme	⑧	⑨	⑩	⑪	⑫	⑮	⑯	⑰	⑱	⑳
PTI 2,5	1016672	3214006	3030721	3030983	3036725	0828734	0828744	1050004	0808642	
PTI 4	1016697	3214006	3213990	3030996	3036738	0828736	0828746	1051003	0808710	
PTI 6	1016703	3214008	3213990	3031005	3036741	0828740	0828748	1052002	0808781	
PTI 16/S	3214027	3214022	-	-	-	0829142	0829204	1053001	0809997	
PTTBS 1,5/S ... KNX	3214664	-	-	-	-	0829484	0829486	0829414	0829392	
PTN 2,5	3213977	3214006	3030721	3030983	3036725	0828734	0828744	1050004	0808642	
PTN 4	3213978	3214006	3030721	3030996	3036738	0828736	0828746	1051003	0808710	
PTN 6	3213979	3214008	3024481	3031005	3036741	0828740	0828748	1052002	0808781	
PTN 16/S	3214028	3214022	-	-	-	0829142	0829204	1053001	0809997	
Dreistock-Installationsklemmen PTI 2,5 ...	3213975	3213974	3213990	3030983	3036725	0828734	0828744	1050004	0808642	
Dreistock-Installationsklemmen PTI 2,5 ... NTB/LTB/LB/TG	3213976	-	3213990	3030983	3036725	0828734	0828744	1050004	0808642	
Dreistock-Installationsklemmen PTI 4 ...	3214054	3214053	3213990	3030996	3036738	0828736	0828746	1051003	0808710	
UT 2,5	3047028	3245082	3047167	3030983	3036725	-	0828744	-	0808642	
UT 2,5-TWIN	3047141	3245082	3047183	3030983	3036725	-	0828744	-	0808642	
UT 4	3047028	3245082	3047167	3030996	3036738	-	0828746	-	0808710	
UT 4-TWIN	3047141	3245082	3047183	3030996	3036738	-	0828746	-	0808710	
UT 6	3047028	3245082	3047167	3031005	3036741	-	0828748	-	0808781	
UT 10	3047028	3245082	3047167	-	-	-	0829204	-	0809997	
UTI 16 // UTI 35	-	3245082	-	-	-	-	0829214	-	0809735	
UTN 2,5	3245079	3245082	3047167	3030983	3036725	-	0828744	-	0808642	
UTN 4	3245079	3245082	3047167	3030996	3036738	-	0828746	-	0808710	
UTN 6	3245079	3245082	3047167	3031005	3036741	-	0828748	-	0808781	
UTN 10	3245079	3245082	3047167	-	-	-	0829204	-	0809997	
UTN 16 // UTN 35	-	3245082	-	-	-	-	0829214	-	0809735	
Dreistock-Installationsklemmen UTI 2,5 ...	3076036	3076038	3213990	3030983	3036725	0828734	0828744	1050004	0808642	
Dreistock-Installationsklemmen UTI 2,5 ... / NTB // ... / LB	3076036	-	-	3030983	3036725	0828734	0828744	1050004	0808642	
Dreistock-Installationsklemmen UTI 6 ...	1025464	1037092	-	3031005	3036741	0828740	0828748	1052002	0808781	

Anschlussfertige Verteilerblöcke

Auspacken, Anschließen, Fertig

Die Verteilerblöcke PTFIX erhalten Sie anschlussfertig in unterschiedlichen Polzahlen und Montagearten. Sie sind sofort einsetzbar und lassen sich beliebig erweitern. So sorgt PTFIX für eine flexible und wirtschaftliche Last- und Steuerstromverteilung.

Mit der Push-in-Anschluss-technik verdrahten Sie einfach und schnell durch federleichtes Stecken. Selbst kleine Leiter ab 0,25 mm² schließen Sie sicher und ohne Werkzeug an. Zum Lösen und für den Anschluss flexibler Leiter ohne Aderendhülse nutzen Sie einfach den Betätigungsdrücker.

 Webcode: #1395

Ihre Vorteile

- ✓ Bis zu 50 % Platzersparnis auf der Tragschiene durch Quermontage
- ✓ Zeitsparender Leiteranschluss durch werkzeuglose Push-in-Anschluss-technik und universellen, wartungsfreien Schraubanschluss
- ✓ Eindeutige Verdrahtung und klare Erkennung der Potentiale durch elf Farben
- ✓ Leistungsfähige Potenzialverteilung mit und ohne Einspeiseanschluss

Einfach montieren, intuitiv installieren

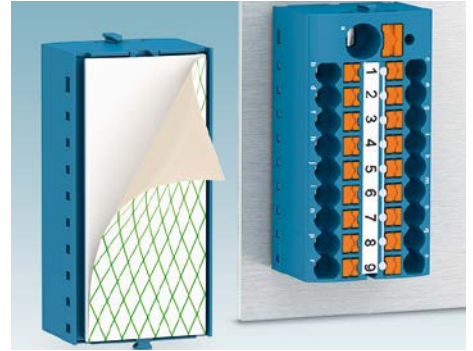
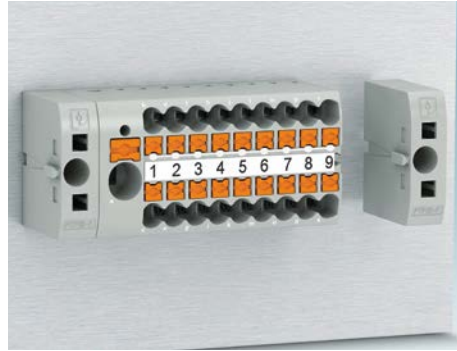
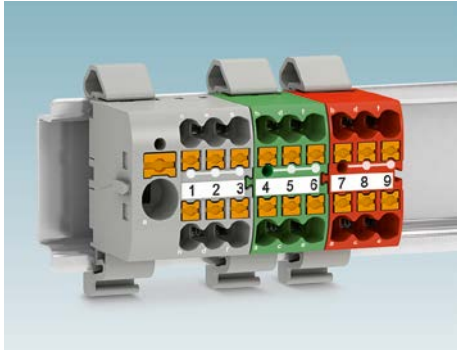

Tragschienenmontage

Eine übersichtliche und komfortable Leiterführung bieten die Verteilerblöcke zur Montage auf 35-mm-Standardtragschienen. Für den Einsatz in kleinen Klemmenkästen sind Verteilerblöcke zur Montage auf 15-mm-Standardtragschienen erhältlich.

Montageart selbst konfektionierbar

Die Grundblöcke lassen sich individuell, entsprechend der gewünschten Montageart, mit unterschiedlichen Adaptern oder Flanschen selbst konfektionieren.

Werkzeuglose Montage

Die selbstklebenden Verteilerblöcke fixieren Sie ohne Montagevorbereitung schnell und werkzeuglos auf geraden Flächen.

Intuitive und sichere Installation

Verteiler- und Einspeiseblöcke mit 4, 6, 12 und 18 Anschlusspunkten sowie Einzelscheiben mit zwei Anschlusspunkten sind für eine intuitive und sichere Installation in elf Farben erhältlich.

Individuell erweitern

Die Verteilerblöcke lassen sich anreihen und mit zweipoligen Steckbrücken aus dem CLIPLINE complete-System individuell erweitern, prüfen und beschriften.

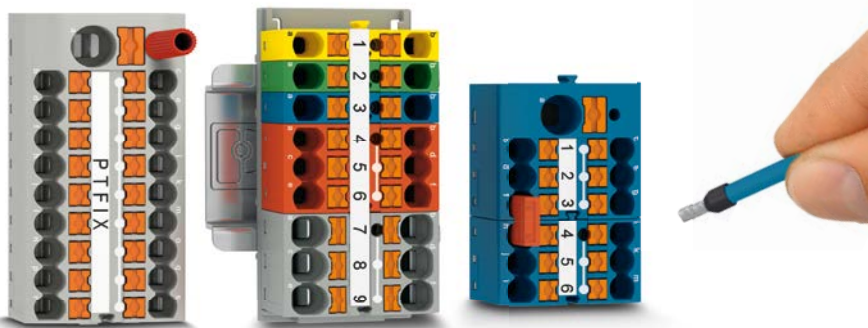

Push-in Technology 
Designed by PHOENIX CONTACT

PTFIX L-BOXX® 2.0

Neu: Nehmen Sie alle diese Vorteile jetzt auch in der praktischen Set-Lösung PTFIX L-BOXX® zu Ihren Einsatzorten mit.

- Hochwertige Sortimo L-BOXX®
- 92 Stück Verteilerblöcke mit Querschnitt: 0,14 bis 6 mm²
- 53 Stück Tragschienenadapter
- 16 Stück Schraubflansche
- Inkl. Steckbrücken und Markierung

CASE PTFIX L-BOXX REV2 DE
Art.-Nr. 1164787



PTFIX-Verteilerblöcke 1,5 mm²



Technische Daten	Farbe	Anzahl Klemmstellen	Grundblöcke, Montageart selbstkonfektionierbar	
			Typ	Art.-Nr.
Strom/Spannung	GY	2	PTFIX 2X1,5 GY	1045923
Starr/AWG		4	PTFIX 4X1,5 GY	1046608
Flexibel/AWG		6	PTFIX 6X1,5 GY	3002757
Flexibel mit Aderendhülse mit Kunststoffhülse		12	PTFIX 12X1,5 GY	3002758
Flexibel mit Aderendhülse ohne Kunststoffhülse		18	PTFIX 18X1,5 GY	3002760
Direkt steckbar: starr/mit Aderendhülse		BU	2	PTFIX 2X1,5 BU
Abisolierlänge	4		PTFIX 4X1,5 BU	1046610
	6		PTFIX 6X1,5 BU	3002761
	12		PTFIX 12X1,5 BU	3002763
	18		PTFIX 18X1,5 BU	3002764
	2		PTFIX 2X1,5 RD	1045929
Abisolierlänge	RD	4	PTFIX 4X1,5 RD	1046611
		6	PTFIX 6X1,5 RD	3002765
		12	PTFIX 12X1,5 RD	3002766
		18	PTFIX 18X1,5 RD	3002767



Klebmontage		Montage auf Tragschiene NS 35, quer zur Tragschiene		Montage auf Tragschiene NS 15, längs zur Tragschiene	
Typ	Art.-Nr.	Typ	Art.-Nr.	Typ	Art.-Nr.
PTFIX 6X1,5-G GY	3002798			PTFIX 6X1,5-NS15A GY	3002910
PTFIX 12X1,5-G GY	3002799			PTFIX 12X1,5-NS15A GY	3002914
PTFIX 18X1,5-G GY	3002804	PTFIX 18X1,5-NS35 GY	1046949	PTFIX 18X1,5-NS15A GY	3002917
PTFIX 6X1,5-G BU	3002864			PTFIX 6X1,5-NS15A BU	3002919
PTFIX 12X1,5-G BU	3002865			PTFIX 12X1,5-NS15A BU	3002922
PTFIX 18X1,5-G BU	3002876	PTFIX 18X1,5-NS35 BU	1046950	PTFIX 18X1,5-NS15A BU	3002926
PTFIX 6X1,5-G RD	3002877			PTFIX 6X1,5-NS15A RD	3002928
PTFIX 12X1,5-G RD	3002878			PTFIX 12X1,5-NS15A RD	3002931
PTFIX 18X1,5-G RD	3002879	PTFIX 18X1,5-NS35 RD	1046951	PTFIX 18X1,5-NS15A RD	3002934

PTFIX-Verteilerblöcke 1,5 mm² mit 4-mm²-Einspeisung



Technische Daten	Farbe	Anzahl Klemmstellen	Grundblöcke, Montageart selbstkonfektionierbar		
			Typ	Art.-Nr.	
Einspeisekontakt:	GY	7	PTFIX 4/6X1,5 GY	1047466	
Strom/Spannung					32 A/450 V
Starr/AWG					0,2 mm ² ... 6 mm ² /24 ... 12
Flexibel/AWG		0,2 mm ² ... 4 mm ² /24 ... 12	13	PTFIX 4/12X1,5 GY	1046961
Flexibel mit Aderendhülse mit Kunststoffhülse		0,2 mm ² ... 4 mm ²			
Flexibel mit Aderendhülse ohne Kunststoffhülse		0,2 mm ² ... 4 mm ²			
2 Leiter mit TWIN-Aderendhülse	0,5 mm ² ... 1 mm ²	19	PTFIX 4/18X1,5 GY	1047418	
Direkt steckbar: starr/mit Aderendhülse	0,5 mm ² ... 6 mm ² / 0,5 mm ² ... 4 mm ²				
Abisolierlänge	10 mm ... 12 mm				
Abgriffkontakte:	BU	7	PTFIX 4/6X1,5 BU	1047467	
Strom/Spannung					17,5 A/450 V
Starr/AWG					0,14 mm ² ... 2,5 mm ² /26 ... 14
Flexibel/AWG		0,14 mm ² ... 1,5 mm ² /26 ... 14	13	PTFIX 4/12X1,5 BU	1046962
Flexibel mit Aderendhülse mit Kunststoffhülse		0,14 mm ² ... 1,5 mm ²			
Flexibel mit Aderendhülse ohne Kunststoffhülse		0,14 mm ² ... 1,5 mm ²			
Direkt steckbar: starr/mit Aderendhülse	0,34 mm ² ... 1,5 mm ² / 0,5 mm ² ... 1,5 mm ²	19	PTFIX 4/18X1,5 BU	1047419	
Abisolierlänge	8 mm ... 10 mm				
	RD	7	PTFIX 4/6X1,5 RD	1047468	
Strom/Spannung					17,5 A/450 V
Starr/AWG					0,14 mm ² ... 2,5 mm ² /26 ... 14
Flexibel/AWG		0,14 mm ² ... 1,5 mm ² /26 ... 14	13	PTFIX 4/12X1,5 RD	1046963
Flexibel mit Aderendhülse mit Kunststoffhülse		0,14 mm ² ... 1,5 mm ²			
Flexibel mit Aderendhülse ohne Kunststoffhülse		0,14 mm ² ... 1,5 mm ²			
Direkt steckbar: starr/mit Aderendhülse	0,34 mm ² ... 1,5 mm ² / 0,5 mm ² ... 1,5 mm ²	19	PTFIX 4/18X1,5 RD	1047420	
Abisolierlänge	8 mm ... 10 mm				



Klebmontage		Montage auf Tragschiene NS 35, quer zur Tragschiene		Montage auf Tragschiene NS 15, längs zur Tragschiene	
Typ	Art.-Nr.	Typ	Art.-Nr.	Typ	Art.-Nr.
PTFIX 4/6X1,5-G GY	1047478			PTFIX 4/6X1,5-NS15A GY	1047490
PTFIX 4/12X1,5-G GY	1046973			PTFIX 4/12X1,5-NS15A GY	1046985
PTFIX 4/18X1,5-G GY	1047430	PTFIX 4/18X1,5-NS35 GY	1047454	PTFIX 4/18X1,5-NS15A GY	1047442
PTFIX 4/6X1,5-G BU	1047479			PTFIX 4/6X1,5-NS15A BU	1047491
PTFIX 4/12X1,5-G BU	1046974			PTFIX 4/12X1,5-NS15A BU	1046986
PTFIX 4/18X1,5-G BU	1047431	PTFIX 4/18X1,5-NS35 BU	1047455	PTFIX 4/18X1,5-NS15A BU	1047443
PTFIX 4/6X1,5-G RD	1047480			PTFIX 4/6X1,5-NS15A RD	1047492
PTFIX 4/12X1,5-G RD	1046975			PTFIX 4/12X1,5-NS15A RD	1046987
PTFIX 4/18X1,5-G RD	1047432	PTFIX 4/18X1,5-NS35 RD	1047456	PTFIX 4/18X1,5-NS15A RD	1047444

PTFIX-Verteilerblöcke 2,5 mm²



Technische Daten	Farbe	Anzahl Klemmstellen	Grundblöcke, Montageart selbstkonfektionierbar	
			Typ	Art.-Nr.
Strom/Spannung	GY	2	PTFIX 2X2,5 GY	1028067
Starr/AWG		6	PTFIX 6X2,5 GY	3273264
Flexibel/AWG		12	PTFIX 12X2,5 GY	3273286
Flexibel mit Aderendhülse mit Kunststoffhülse		18	PTFIX 18X2,5 GY	3273308
Flexibel mit Aderendhülse ohne Kunststoffhülse	BU	2	PTFIX 2X2,5 BU	1028068
2 Leiter mit TWIN-Aderendhülse		6	PTFIX 6X2,5 BU	3273266
Direkt steckbar: starr/mit Aderendhülse		12	PTFIX 12X2,5 BU	3273288
Abisolierlänge		18	PTFIX 18X2,5 BU	3273310
	RD	2	PTFIX 2X2,5 RD	1028069
		6	PTFIX 6X2,5 RD	3273268
		12	PTFIX 12X2,5 RD	3273290
		18	PTFIX 18X2,5 RD	3273312
	GNYE	2	PTFIX 2X2,5 GNYE	1091665
		6	PTFIX 6X2,5 GNYE	1091668







Klebmontage		Montage auf Tragschiene NS 35, quer zur Tragschiene		Montage auf Tragschiene NS 35, längs zur Tragschiene		Montage auf Tragschiene NS 15, längs zur Tragschiene	
Typ	Art.-Nr.	Typ	Art.-Nr.	Typ	Art.-Nr.	Typ	Art.-Nr.
PTFIX 6X2,5-G GY	3273395	PTFIX 6X2,5-NS35 GY	3273000	PTFIX 6X2,5-NS35A GY	3273132	PTFIX 6X2,5-NS15A GY	3274100
PTFIX 12X2,5-G GY	3273416	PTFIX 12X2,5-NS35 GY	3273022	PTFIX 12X2,5-NS35A GY	3273154	PTFIX 12X2,5-NS15A GY	3274122
PTFIX 18X2,5-G GY	3273438	PTFIX 18X2,5-NS35 GY	3273044	PTFIX 18X2,5-NS35A GY	3273176	PTFIX 18X2,5-NS15A GY	3274144
PTFIX 6X2,5-G BU	3273396	PTFIX 6X2,5-NS35 BU	3273002	PTFIX 6X2,5-NS35A BU	3273134	PTFIX 6X2,5-NS15A BU	3274102
PTFIX 12X2,5-G BU	3273418	PTFIX 12X2,5-NS35 BU	3273024	PTFIX 12X2,5-NS35A BU	3273156	PTFIX 12X2,5-NS15A BU	3274124
PTFIX 18X2,5-G BU	3273440	PTFIX 18X2,5-NS35 BU	3273046	PTFIX 18X2,5-NS35A BU	3273178	PTFIX 18X2,5-NS15A BU	3274146
PTFIX 6X2,5-G RD	3273398	PTFIX 6X2,5-NS35 RD	3273004	PTFIX 6X2,5-NS35A RD	3273136	PTFIX 6X2,5-NS15A RD	3274104
PTFIX 12X2,5-G RD	3273420	PTFIX 12X2,5-NS35 RD	3273026	PTFIX 12X2,5-NS35A RD	3273158	PTFIX 12X2,5-NS15A RD	3274126
PTFIX 18X2,5-G RD	3273442	PTFIX 18X2,5-NS35 RD	3273048	PTFIX 18X2,5-NS35A RD	3273180	PTFIX 18X2,5-NS15A RD	3274148

PTFIX-Verteilerblöcke 2,5 mm² mit 6-mm²-Einspeisung



Technische Daten	Farbe	Anzahl Klemmstellen	Grundblöcke, Montageart selbstkonfektionierbar				
			Typ	Art.-Nr.			
Einspeisekontakt:	GY	7	PTFIX 6/6X2,5 GY	3273330			
Strom/Spannung					57 A/450 V		
Starr/AWG					0,5 mm ² ... 10 mm ² /20 ... 8		
Flexibel/AWG		0,5 mm ² ... 6 mm ² /20 ... 10	13	PTFIX 6/12X2,5 GY	3273352		
Flexibel mit Aderendhülse mit Kunststoffhülse		0,5 mm ² ... 6 mm ²					
Flexibel mit Aderendhülse ohne Kunststoffhülse		0,5 mm ² ... 6 mm ²					
2 Leiter mit TWIN-Aderendhülse	0,5 mm ² ... 1,5 mm ²	19	PTFIX 6/18X2,5 GY	3273374			
Direkt steckbar: starr/mit Aderendhülse	1 mm ² ... 10 mm ² /1 mm ² ... 6 mm ²						
Abisolierlänge	10 mm ... 12 mm						
Abgriffkontakte:	BU	7	PTFIX 6/6X2,5 BU	3273332			
Strom/Spannung					24 A/450 V		
Starr/AWG					0,14 mm ² ... 4 mm ² /26 ... 12		
Flexibel/AWG		0,14 mm ² ... 2,5 mm ² /26 ... 14	13	PTFIX 6/12X2,5 BU	3273354		
Flexibel mit Aderendhülse mit Kunststoffhülse		0,14 mm ² ... 2,5 mm ²					
Flexibel mit Aderendhülse ohne Kunststoffhülse		0,14 mm ² ... 2,5 mm ²					
2 Leiter mit TWIN-Aderendhülse	0,5 mm ²	19	PTFIX 6/18X2,5 BU	3273376			
Direkt steckbar: starr/mit Aderendhülse	0,34 mm ² ... 4 mm ² / 0,34 mm ² ... 2,5 mm ²						
Abisolierlänge	8 mm ... 10 mm						
	GNYE	7	PTFIX 6/6X2,5 GNYE	1091669			
					13	PTFIX 6/12X2,5 GNYE	1091671

							
Klebmontage		Montage auf Tragschiene NS 35, quer zur Tragschiene		Montage auf Tragschiene NS 35, längs zur Tragschiene		Montage auf Tragschiene NS 15, längs zur Tragschiene	
Typ	Art.-Nr.	Typ	Art.-Nr.	Typ	Art.-Nr.	Typ	Art.-Nr.
PTFIX 6/6X2,5-G GY	3273460	PTFIX 6/6X2,5-NS35 GY	3273066	PTFIX 6/6X2,5-NS35A GY	3273198	PTFIX 6/6X2,5-NS15A GY	3274166
PTFIX 6/12X2,5-G GY	3273482	PTFIX 6/12X2,5-NS35 GY	3273088	PTFIX 6/12X2,5-NS35A GY	3273220	PTFIX 6/12X2,5-NS15A GY	3274188
PTFIX 6/18X2,5-G GY	3273504	PTFIX 6/18X2,5-NS35 GY	3273110	PTFIX 6/18X2,5-NS35A GY	3273242	PTFIX 6/18X2,5-NS15A GY	3274210
PTFIX 6/6X2,5-G BU	3273462	PTFIX 6/6X2,5-NS35 BU	3273068	PTFIX 6/6X2,5-NS35A BU	3273200	PTFIX 6/6X2,5-NS15A BU	3274168
PTFIX 6/12X2,5-G BU	3273484	PTFIX 6/12X2,5-NS35 BU	3273090	PTFIX 6/12X2,5-NS35A BU	3273222	PTFIX 6/12X2,5-NS15A BU	3274190
PTFIX 6/18X2,5-G BU	3273506	PTFIX 6/18X2,5-NS35 BU	3273112	PTFIX 6/18X2,5-NS35A BU	3273244	PTFIX 6/18X2,5-NS15A BU	3274212
PTFIX 6/6X2,5-G RD	3273464	PTFIX 6/6X2,5-NS35 RD	3273070	PTFIX 6/6X2,5-NS35A RD	3273202	PTFIX 6/6X2,5-NS15A RD	3274170
PTFIX 6/12X2,5-G RD	3273486	PTFIX 6/12X2,5-NS35 RD	3273092	PTFIX 6/12X2,5-NS35A RD	3273224	PTFIX 6/12X2,5-NS15A RD	3274192
PTFIX 6/18X2,5-G RD	3273508	PTFIX 6/18X2,5-NS35 RD	3273114	PTFIX 6/18X2,5-NS35A RD	3273246	PTFIX 6/18X2,5-NS15A RD	3274214

PTFIX-Verteilerblöcke 4 mm² und 10 mm²



Technische Daten		Farbe	Anzahl Klemmstellen	Grundblöcke, Montageart selbstkonfektionierbar	
				Typ	Art.-Nr.
Strom/Spannung	32 A/450 V	GY	2	PTFIX 2X4 GY	1028360
Starr/AWG	0,2 mm ² ... 6 mm ² /24 ... 10		6	PTFIX 6X4 GY	3273790
Flexibel/AWG	0,2 mm ² ... 4 mm ² /24 ... 10		12	PTFIX 12X4 GY	3273812
Flexibel mit Aderendhülse mit Kunststoffhülse	0,2 mm ² ... 4 mm ²		18	PTFIX 18X4 GY	3273834
Flexibel mit Aderendhülse ohne Kunststoffhülse	0,2 mm ² ... 4 mm ²	BU	2	PTFIX 2X4 BU	1028361
2 Leiter mit TWIN-Aderendhülse	0,5 mm ² ... 1 mm ²		6	PTFIX 6X4 BU	3273792
Direkt steckbar: starr/mit Aderendhülse	0,5 mm ² ... 6 mm ² / 0,5 mm ² ... 4 mm ²		12	PTFIX 12X4 BU	3273814
Abisolierlänge	10 mm ... 12 mm		18	PTFIX 18X4 BU	3273836
		RD	2	PTFIX 2X4 RD	1028362
			6	PTFIX 6X4 RD	3273794
			12	PTFIX 12X4 RD	3273816
			18	PTFIX 18X4 RD	3273838
		GNYE	6	PTFIX 6x4 GNYE	1154139
Strom/Spannung	57 A/450 V	GY	6	PTFIX 6X10/S GY	1082387
Starr/AWG	0,5 mm ² ... 16 mm ² /20 ... 8				
Flexibel/AWG	0,5 mm ² ... 10 mm ² /20 ... 8	BU	6	PTFIX 6X10/S BU	1082388
Flexibel mit Aderendhülse mit Kunststoffhülse	1 mm ² ... 6 mm ²				
Flexibel mit Aderendhülse ohne Kunststoffhülse	0,14 mm ² ... 10 mm ²	RD	6	PTFIX 6X10/S RD	1082389



Klebmontage		Montage auf Tragschiene NS 35, quer zur Tragschiene		Montage auf Tragschiene NS 35, längs zur Tragschiene	
Typ	Art.-Nr.	Typ	Art.-Nr.	Typ	Art.-Nr.
PTFIX 6X4-G GY	3273922	PTFIX 6X4-NS35 GY	3273526	PTFIX 6X4-NS35A GY	3273658
PTFIX 12X4-G GY	3273944	PTFIX 12X4-NS35 GY	3273548	PTFIX 12X4-NS35A GY	3273680
PTFIX 18X4-G GY	3273966	PTFIX 18X4-NS35 GY	3273570	PTFIX 18X4-NS35A GY	3273702
PTFIX 6X4-G BU	3273924	PTFIX 6X4-NS35 BU	3273528	PTFIX 6X4-NS35A BU	3273660
PTFIX 12X4-G BU	3273946	PTFIX 12X4-NS35 BU	3273550	PTFIX 12X4-NS35A BU	3273682
PTFIX 18X4-G BU	3273968	PTFIX 18X4-NS35 BU	3273572	PTFIX 18X4-NS35A BU	3273704
PTFIX 6X4-G RD	3273926	PTFIX 6X4-NS35 RD	3273530	PTFIX 6X4-NS35A RD	3273662
PTFIX 12X4-G RD	3273948	PTFIX 12X4-NS35 RD	3273552	PTFIX 12X4-NS35A RD	3273684
PTFIX 18X4-G RD	3273970	PTFIX 18X4-NS35 RD	3273574	PTFIX 18X4-NS35A RD	3273706
PTFIX 6X10/S-G GY	1082492	PTFIX 6X10/S-NS35 GY	1082403	PTFIX 6X10/S-NS35A GY	1082479
PTFIX 6X10/S-G BU	1082493	PTFIX 6X10/S-NS35 BU	1082404	PTFIX 6X10/S-NS35A BU	1082480
PTFIX 6X10/S-G RD	1082494	PTFIX 6X10/S-NS35 RD	1082405	PTFIX 6X10/S-NS35A RD	1082481

PTFIX-Verteilerblöcke 4 mm² mit 10-mm²-Einspeisung



Technische Daten	Farbe	Anzahl Klemmstellen	Grundblöcke, Montageart selbstkonfektionierbar		
			Typ	Art.-Nr.	
Einspeisekontakt:	GY	7	PTFIX 10/6X4 GY	3273856	
Strom/Spannung					57 A/450 V
Starr/AWG					0,5 mm ² ... 10 mm ² /20 ... 6
Flexibel/AWG		0,5 mm ² ... 10 mm ² /20 ... 8	13	PTFIX 10/12X4 GY	3273878
Flexibel mit Aderendhülse mit Kunststoffhülse		0,5 mm ² ... 10 mm ²			
Flexibel mit Aderendhülse ohne Kunststoffhülse		0,5 mm ² ... 10 mm ²			
2 Leiter mit TWIN-Aderendhülse	0,5 mm ² ... 4 mm ²	7	PTFIX 10/6X4 BU	3273858	
Direkt steckbar: starr/mit Aderendhülse	1 mm ² ... 10 mm ² /1 mm ² ... 10 mm ²				
Abisolierlänge	18 mm				
Abgriffkontakte:	BU	13	PTFIX 10/12X4 BU	3273880	
Strom/Spannung					32 A/450 V
Starr/AWG					0,2 mm ² ... 6 mm ² /24 ... 10
Flexibel/AWG		0,2 mm ² ... 4 mm ² /24 ... 12	19	PTFIX 10/18X4 BU	3273902
Flexibel mit Aderendhülse mit Kunststoffhülse		0,2 mm ² ... 4 mm ²			
Flexibel mit Aderendhülse ohne Kunststoffhülse		0,2 mm ² ... 4 mm ²			
2 Leiter mit TWIN-Aderendhülse	0,5 mm ² ... 1 mm ²	7	PTFIX 10/6X4 RD	3273860	
Direkt steckbar: starr/mit Aderendhülse	0,5 mm ² ... 6 mm ² / 0,5 mm ² ... 4 mm ²				
Abisolierlänge	10 mm ... 12 mm				
	RD	13	PTFIX 10/12X4 RD	3273882	
					19
	GNYE	13	PTFIX 10/12X4 GNYE	1153438	



Klebmontage		Montage auf Tragschiene NS 35, quer zur Tragschiene		Montage auf Tragschiene NS 35, längs zur Tragschiene	
Typ	Art.-Nr.	Typ	Art.-Nr.	Typ	Art.-Nr.
PTFIX 10/6X4-G GY	3273988	PTFIX 10/6X4-NS35 GY	3273592	PTFIX 10/6X4-NS35A GY	3273724
PTFIX 10/12X4-G GY	3274010	PTFIX 10/12X4-NS35 GY	3273614	PTFIX 10/12X4-NS35A GY	3273746
PTFIX 10/18X4-G GY	3274032	PTFIX 10/18X4-NS35 GY	3273636	PTFIX 10/18X4-NS35A GY	3273768
PTFIX 10/6X4-G BU	3273990	PTFIX 10/6X4-NS35 BU	3273594	PTFIX 10/6X4-NS35A BU	3273726
PTFIX 10/12X4-G BU	3274012	PTFIX 10/12X4-NS35 BU	3273616	PTFIX 10/12X4-NS35A BU	3273748
PTFIX 10/18X4-G BU	3274034	PTFIX 10/18X4-NS35 BU	3273638	PTFIX 10/18X4-NS35A BU	3273770
PTFIX 10/6X4-G RD	3273992	PTFIX 10/6X4-NS35 RD	3273596	PTFIX 10/6X4-NS35A RD	3273728
PTFIX 10/12X4-G RD	3274014	PTFIX 10/12X4-NS35 RD	3273618	PTFIX 10/12X4-NS35A RD	3273750
PTFIX 10/18X4-G RD	3274036	PTFIX 10/18X4-NS35 RD	3273640	PTFIX 10/18X4-NS35A RD	3273772

PTFIX-Zubehör

Reduzierbrückung auf PTFIX 2,5 und PTFIX 4 mit Standarddurchgangsklemmen			
Einspeisung			
Klemme	Querschnitt [mm ²]	Verteilerblock	Reduzierbrücke
PT 6 3211813	6	PTFIX...X2,5-NS35A... PTFIX...X4-NS35A...	RB ST 6-(2,5/4) 3030860
PT 10 3212120	10	PTFIX...X2,5-NS35A... PTFIX...X4-NS35A...	RB ST 10-(2,5/4) 3030873
PT 16 N 3212138	16	PTFIX...X2,5-NS35A... PTFIX...X4-NS35A...	RB ST 16-(2,5/4) 3030886
PTPOWER 35 3212064	35	PTFIX...X2,5-NS35A... PTFIX...X4-NS35A...	RB PTPOWER 35-ST(2,5/4) 3030900

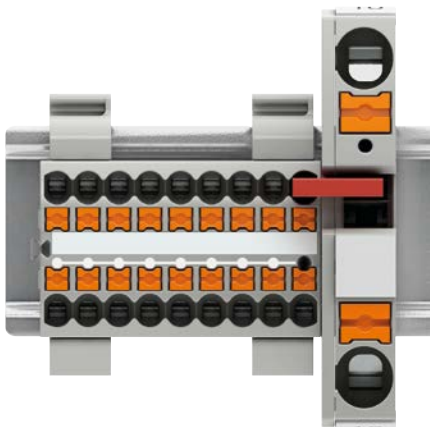

Beispiel einer 10-mm²-Einspeisung mit PT 10 und Reduzierbrücke RB ST 10-(2,5/4) auf PTFIX 18X2,5-NS35A GY

①

②

③

Verteilerblock	Steckbrücken 2-polig	Prüfadapter	Prüfstecker bestehend aus:		Schraubendreher	Markierung
			Metallteil 2,3-mm-Durchmesser	Isolierhülse, rot		
PTFIX...X1,5...	FBS 2-4 3030116	MPS-MT 1-S4-B RD 1982800			SZF 0-0,4X2,5 1204504	
PTFIX...X1,5-G...						
PTFIX...X1,5-NS35...						
PTFIX...X1,5-NS15A...						
PTFIX...X2,5...	FBS 2-5 3030161					TML (EX3,8)R 0801837 und MM-TML (EX3,8) R C1 WH/BK 1092026
PTFIX...X2,5-G...						
PTFIX...X2,5-NS35...						
PTFIX...X2,5-NS15A...						
PTFIX...X4...	FBS 2-6 3030336		MPS-MT 0201744	MPS-IH RD 0201676	SZF 1-0,6X3,5 1204517	
PTFIX...X4-G...						
PTFIX...X4-NS35...						
PTFIX...X10/S...	FBS 2-10 3005947					
PTFIX...X10/S-G...						
PTFIX...X10/S-NS35...						

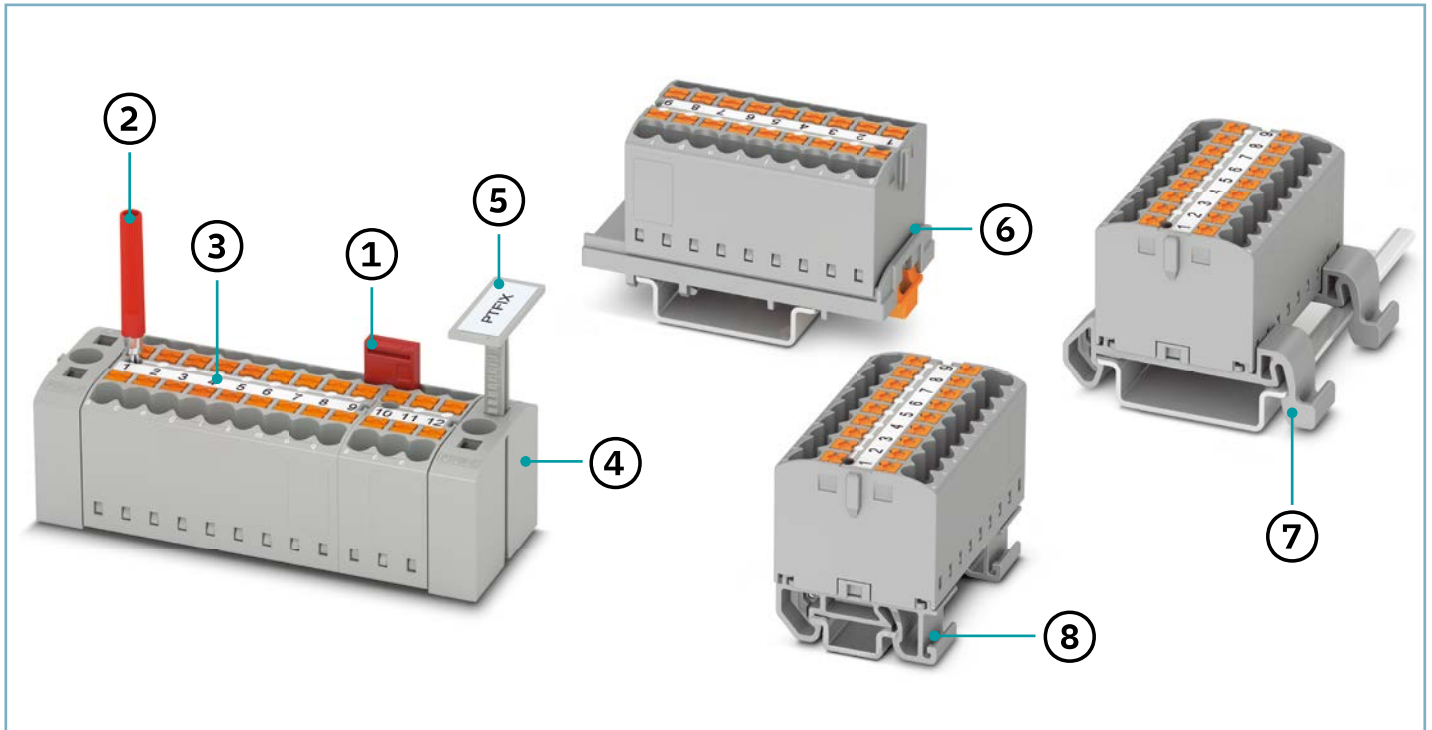

④

⑤

⑥

⑦

⑧

Flansch zur Schraubmontage	Gruppen-Kennzeichnungs-träger	Adapter quer zur NS 35-Tragschiene	Tragschienenadapter für NS 35		Tragschienenadapter für NS 15	
			mit Endhalterfunktion	ohne Endhalterfunktion	mit Endhalterfunktion	ohne Endhalterfunktion
PTFIX 1,5-F 1049503	KLM 3 0811969	PTFIX 1,5-NS35 1049497		PTFIX 1,5-NS35AD 1049498		PTFIX 1,5-NS15A 1049500
PTFIX-F 3274060	KLM 3 0811969	PTFIX-NS35 3274054	PTFIX-NS35A-FIX 3274057	PTFIX-NS35A 3274056	PTFIX-NS15A-FIX 3274059	PTFIX-NS15A 3274058
PTFIX-F 3274060	KLM 3 0811969	PTFIX-NS35 3274054	PTFIX-NS35A-FIX 3274057	PTFIX-NS35A 3274056	PTFIX-NS15A-FIX 3274059	PTFIX-NS15A 3274058
PTFIX 10/S-F 1082917	KLM 3 0811969	PTFIX-NS35 3274054		PTFIX 10/S-NS35A 1082915		

Informationen zu weiteren Varianten und technischen Daten erhalten Sie unter: phoenixcontact.de/ptfix

Hochwertiges Handwerkzeug Für alle Fälle der richtige Begleiter

Nur mit professionellem Werkzeug sind auch gute Arbeitsergebnisse möglich. Lernen Sie unser umfangreiches Produktspektrum von hochwertigen Hand- und Messwerkzeugen kennen. Schneiden, Abisolieren, Crimpen, Schrauben oder Messen – unser Produktprogramm bietet Ihnen die passende Lösung.

 Webcode: #1929



Ihre Vorteile

- ✓ Langlebig durch qualitativ hochwertige Komponenten und Rohstoffe
- ✓ Funktionell und flexibel in der Anwendung dank ergonomischer Form
- ✓ Effizienzsteigerung durch Automateinsatz
- ✓ Umfangreiches Produktprogramm zum Schneiden, Abisolieren, Crimpen, Schrauben und Messen

Produktübersicht

Beschreibung		Typ	Art.-Nr.	
Abisolierwerkzeug				
	Standardleiter 0,02 mm ² ... 10 mm ²	WIREFOX 10	1212150	
	Standardleiter 4 mm ² ... 16 mm ²	WIREFOX 16	1212155	
	Leiter und Leitungen 1,5 mm ² ... 6 mm ² (speziell für kurz- und erdschluss sichere Leitungen)	WIREFOX 6SC	1212158	
	Entmanteln von Installationsleitungen 8 mm Ø ... 13 mm Ø	WIREFOX-D 13	1212162	
	Leiter und Leitungen 4,5 mm Ø ... 40 mm Ø	WIREFOX-D 40	1212161	
	SAC-Leitungen 4,4 mm Ø ... 7 mm Ø	WIREFOX SAC	1212623	
Crimpwerkzeug				
	Für Aderendhülsen 0,14 mm ² ... 10 mm ² , Trapez-Crimp	CRIMPFOX DUO 10	1031721	
	Werkzeugtasche mit CRIMPFOX DUO 10, WIREFOX 10 und Aderendhülsen AI SORTI BOX RD 0,5 mm ² ... 2,5 mm ² , AI TWIN SORTI BOX BU 2 x 0,5 mm ² ... 2 x 2,5 mm ²	CRIMPFOX DUO 10 SET	1044971	
	Für Aderendhülsen 0,14 mm ² ... 16 mm ² , Vierkant-Crimp	CRIMPFOX DUO 16S	1202877	
	Für Aderendhülsen 0,14 mm ² ... 10 mm ² , Hex-Crimp	CRIMPFOX CENTRUS 10H	1213156	
	Für Aderendhülsen 0,25 mm ² ... 4 mm ² , Vierkant-Crimp	CRIMPFOX VARIO 4S	1108766	
	Für Aderendhülsen 6 mm ² ... 16 mm ² , Vierkant-Crimp	CRIMPFOX VARIO 16S	1108767	
	Für Aderendhülsen 10 mm ² ... 25 mm ² , WM-Crimp	CRIMPFOX 25R	1212039	
	Für Aderendhülsen 35 mm ² ... 50 mm ² , WM-Crimp	CRIMPFOX 50R	1212041	
	Für TWIN-Aderendhülsen 2 x 6 mm ² ... 2 x 16 mm ² , WM-Crimp	CRIMPFOX 16R TWIN	1212845	
Schneidwerkzeug				
	Seitenschneider für harte (Planodraht) und weiche Drähte, Länge 160 mm	CUTFOX-S VDE	1212207	
	Kraftseitenschneider, mit optimierter Hebelübersetzung, Länge 200 mm	CUTFOX-SP VDE	1212206	
	Kabelschneidwerkzeug für Kupfer und Aluminium bis 12 mm Ø (~ 35 mm ²)	CUTFOX 12	1212128	
	Micro-Seitenschneider, spitzer Kopf, mit Öffnungsfeder	MICROFOX-SP	1212488	
Werkzeug-Sets				
	Crimphandy-Set in einer Werkzeugtasche, mit Akku, Ladegerät, Schneidaufsatz	für Aderendhülsen 0,5 mm ²	CF CRIMPHANDY 0,5 SET	1003673
		für Aderendhülsen 0,75 mm ²	CF CRIMPHANDY 0,75 SET	1003672
		für Aderendhülsen 1,0 mm ²	CF CRIMPHANDY 1,0 SET	1003671
		für Aderendhülsen 1,5 mm ²	CF CRIMPHANDY 1,5 SET	1003670
	Bit-Schraubendreher-Set	SF-M SET	1212543	
	Basic-Werkzeug-Wickeltasche, 10-teilig, mit Kabel- und Seitenschneider, Spitzzange, Abisolierwerkzeug und Schraubendreher	ST - A -TF-SET INSTA-BASIC	1103844	
	Profi-Werkzeug-Wickeltasche, 16-teilig, mit Kabel- und Seitenschneider, Spitzzange, Schraubendreher, Abisolier- und Crimpwerkzeug	ST - A -TF-SET INSTA-PRO	1103843	
	Werkzeugtui mit Schneid-, Abisolier- und Crimpwerkzeug für Solarverkabelung	TOOL-KIT SOLAR	1212071	
	Abschließbarer Koffer, 93-teilig, mit Schneid-, Abisolier-, Verdrill- und Crimpwerkzeug	TOOL-CASE	1212629	
	Akkuschrauber-Set mit 2-Gang-Getriebe, Rechts-/Linkslauf und 16-stufiger Kupplung, mit Bohrstufe bis 450 U/min.	SF-ASD 16	1200294	
Aderendhülsen				
	Sortibox rot mit isolierten Aderendhülsen, 0,5 mm ² ... 2,5 mm ² , Länge 8 mm, nach DIN 46228-4	AI SORTI BOX RD	3202960	
	Sortibox anthrazit mit isolierten Aderendhülsen, 4 mm ² ... 16 mm ² , Länge 10/12 mm, nach DIN 46228-4	AI SORTI BOX ANT	3202973	
	Sortibox blau mit TWIN-Aderendhülsen nach DIN 46228-4, 2 x 0,5 mm ² ... 2 x 2,5 mm ² , Länge 8/10 mm	AI-TWIN SORTI BOX BU	3202986	
	Sortibox grau mit TWIN-Aderendhülsen nach DIN 46228-4, 2 x 4 mm ² ... 2 x 10 mm ² , Länge 12/14 mm	AI-TWIN SORTI BOX GY	3202999	

Druck- und Beschriftungssysteme Zuverlässig im mobilen Einsatz





Mit unseren mobilen Drucksystemen agieren Sie unabhängig und flexibel direkt vor Ort. Der THERMOMARK GO überzeugt zugleich durch seine spielend leichte Bedienung und Kommunikation per App, als auch über die Anbindung an die professionelle Markierungs-Software PROJECT complete.

 Webcode: #1562

Ihre Vorteile

- ✓ Verarbeitung von Schrumpfschlauch, vorgestanzten Etiketten, Endlos- und nichtklebendem Material
- ✓ Einfacher Austausch von Markierungsdaten dank Anbindung an die Planungs- und Markierungs-Software PROJECT complete
- ✓ Schneller Materialwechsel durch kombinierte Material-Farbbandkassette

Produktübersicht

Drucker								
Beschreibung			Typ		Art.-Nr.			
	Mobiler Thermotransferdrucker für Markierungsmaterialien im Kassettenformat mit Zubehör (Akku, Netzteil inkl. vier Adapter, USB-Kabel, Materialien)		THERMOMARK GO		1090747			
	Mobiler Thermotransferdrucker für Markierungsmaterialien im Kassettenformat mit Zubehör (Akku, Netzteil inkl. vier Adapter, USB-Kabel, Materialien) im Sortimo-Systemkoffer L-BOXX® 102		THERMOMARK GO SET		1221548			
Klemmenmarkierung								
Beschreibung		Größe (Höhe x Breite)	Farbe		Typ	Art.-Nr.		
			Material	Farbband				
	Markierungstreifen, nichtklebend, Material: Polyester, Gesamtlänge: 5,5 m	6,35 mm x endlos	○	●	MM-TMT (EX6,35)R C1 WH/BK	0803982		
		9,5 mm x endlos			MM-TMT (EX9,5)R C1 WH/BK	0803983		
	Markierungstreifen, selbstklebend, Material: Polyester, Gesamtlänge: 8 m	3,8 mm x endlos	○		MM-TML (EX3,8)R C1 WH/BK	1092026		
		4,2 mm x endlos	○		MM-TML (EX4,2)R C1 TR/BK	0803979		
Kabel- und Leitermarkierung								
Beschreibung		Größe (Höhe x Breite)	Farben		Typ	Art.-Nr.		
			Material	Farbband				
	Schrumpfschlauch, Schrumpfrate 3:1, Material: Polyolefin, Gesamtlänge: 1,8 m	9 mm x endlos, Kabeldurchmesser 1,6 mm ... 4,8 mm	○	●	MM-WMS 4,8 (EX9)R C1 WH/BK	0803924		
		10 mm x endlos, Kabeldurchmesser 2,1 mm ... 6,4 mm			MM-WMS 6,4 (EX10)R C1 WH/BK	0803925		
	Schrumpfschlauch, Schrumpfrate 2:1, Material: Polyolefin, Gesamtlänge: 1,8 m	9 mm x endlos, Kabeldurchmesser 2,4 mm ... 4,8 mm			MM-WMS-2 4,8 (EX9)R C1 WH/BK	0803928		
		10 mm x endlos, Kabeldurchmesser 3,2 mm ... 6,4 mm			MM-WMS-2 6,4 (EX10)R C1 WH/BK	0803929		
	Markierungstreifen, selbstklebend, selbstlaminiierend, Material: Vinylpolymer, Gesamtlänge: 6,5 m	10 mm x endlos Kabeldurchmesser bis 3 mm			MM-WML 3 (EX10)R C1 WH/BK	0803931		
		10 mm x endlos Kabeldurchmesser bis 5 mm			MM-WML 5 (EX10)R C1 WH/BK	0803932		
		10 mm x endlos Kabeldurchmesser bis 5 mm			MM-WML 5 (EX10)R C1 YE/BK	1116138		
		24 mm x 13 mm Kabeldurchmesser bis 7,5 mm			MM-WML 7,5 (24X13)R C1 WH/BK	1116198		
	Markierungstreifen, nichtklebend, Material: Polyester, Gesamtlänge: 5,5 m	24 mm x 19 mm Kabeldurchmesser bis 14 mm			MM-WML 14 (24X19)R C1 WH/BK	1116146		
		24 mm x 8 mm Kabeldurchmesser bis 6 mm			MM-WMTB (24X8)R C1 WH/BK	1116145		
		15 mm x 5 mm Kabeldurchmesser 2 mm...3,5 mm			MM-WMT 3,5 (15X5)R C1 WH/BK	1116191		
		15 mm x endlos			MM-EMT (EX15)R C1 WH/BK	0803966		
		8 mm x endlos			MM-EMT (EX8)R C1 WH/BK	0803965		
		17 mm x endlos			MM-EMT (EX17)R C1 WH/BK	0803967		
	Geräte- und Anlagenmarkierung							
	Beschreibung				Größe (Höhe x Breite)	Farben		Typ
			Material	Farbband				
	Etikett, selbstklebend, Material: Polyester, Einzelschilder: 297 St.	17,5 mm x 8 mm	●	●	MM-EML (17,5X8)R C1 YE/BK	1116203		
	Etikett, selbstklebend, Material: Polyester, Einzelschilder: 285 St.	15 mm x 9 mm	●	●	MM-EML (15X9)R C1 YE/BK	1116199		
	Etikett, selbstklebend, Material: Polyester, Gesamtlänge: 8 m	10 mm x endlos	○	●	MM-EML (EX10)R C1 SR/BK	0803974		
		10 mm x endlos	●	●	MM-EML (EX10)R C1 YE/BK	1116052		
		10 mm x endlos	○	●	MM-EML (EX10)R C1 WH/BK	0803970		
		12 mm x endlos	○	●	MM-EML (EX12)R C1 WH/BK	0803971		
		18 mm x endlos	○	●	MM-EML (EX18)R C1 WH/BK	0803972		
	24 mm x endlos	○	●	MM-EML (EX24)R C1 WH/BK	0803973			
	Etikett, selbstklebend, Material: Vinylpolymer, Gesamtlänge: 8 m	12 mm x endlos	●	○	MM-EMLF (EX12)R C1 BU/WH	0803946		
●			●	MM-EMLF (EX12)R C1 YE/BK	0803942			

Überspannungsschutz

Zuverlässiger Schutz, einfach im Einbau

Elektrische Geräte fallen öfter als vermutet infolge von Überspannungen aus. Nicht nur Blitzeinwirkungen, sondern auch Überspannungen, resultierend aus Schaltheandlungen, stellen eine tägliche Belastung für empfindliche Geräte dar. Wir haben den passenden, normgerechten Schutz für Sie.

 Webcode: #0291

Ihre Vorteile

- ✓ Schutz aller gängigen Anwendungen und Signale
- ✓ Vielfältige Einsatzbereiche: Bauformen und Anschlusstechniken für jede Applikation
- ✓ Platzsparende und kostengünstige Installation dank schmaler Bauform
- ✓ Vorausschauende Prüfung des steckbaren Ableiters

Produktübersicht

Beschreibung	Netzspannung	Stoßstrom I _n	Typ	Art.-Nr.	
Kombialeiter Typ 1+2+3					
	Installation am Speisepunkt der Niederspannungsanlage, für 40-mm-Sammelschienensystem im netzseitigen Anschlussraum (NAR) des Zählerplatzes	230/400 V AC (TN-S, TT)	7,5/ 30 kA L-N / N-PE	FLT-SEC-ZP2-3S-255/7.5	1168940
	FLT...7,5: Gebäude ohne Blitzschutz, mit Erdkabel- oder Freileitungseinspeisung	230/400 V AC (TN-C)	7,5 kA L-PEN	FLT-SEC-ZP2-3C-255/7.5	1168942
	FLT...12,5: Gebäude mit Blitzschutz der Blitzschutzklasse III/IV, mit Erdkabel- oder Freileitungseinspeisung	230/400 V AC (TN-S, TT)	12,5/ 50 kA L-N / N-PE	FLT-SEC-ZP2-3S-255/12.5	1168943
		230/400 V AC (TN-C)	12,5 kA L-PEN	FLT-SEC-ZP2-3C-255/12.5	1168946
	Nachrüstbares Fernmeldemodul für FLT-SEC-ZP2			FLT-SEC-ZP2 FM-MODULE	1168947
Überspannungsableiter Typ 2					
	Installation am Speisepunkt der Niederspannungsanlage, im anlagenseitigen Anschlussraum (AAR) des Zählerplatzes	230/400 V AC (TN-S, TT)	20 / 40 kA L-N / N-PE	VAL-SEC-T2-3S-350/40-FM	2909635
				VAL-SEC-T2-3S-350/40	2909637
	Installation in der Unterverteilung	230/400 V AC (TN-S, TT)	20 / 20 kA L-N / N-PE	VAL-SEC-T2-3S-350-FM	2905340
				VAL-SEC-T2-3S-350	2905345
		230/400 V AC (TN-S, TT)	20 / 20 kA L-N / N-PE	VAL-MS 230/3+1-FM	2838199
				VAL-MS 230/3+1	2838209
Überspannungsableiter Typ 3					
	Installation auf Tragschiene, Push-in-Anschluss (PT) oder Schraubanschluss (UT)	230 V AC	5 kA	PLT-SEC-T3-230-FM-PT	2907928
				PLT-SEC-T3-230-FM-UT	2907919
	Installation hinter UP-Einsätzen von Steckdosen	230 V AC	4 kA	BLT-SKT-230-A	1038842
	Installation in Installationsdosen, Brüstungskanälen und Unterflurinstallationen	230 V AC	5 kA	BLT-T3-230-A	1038841
	Zwischenstecker (Schuko), Farbe schwarz	230 V AC	5 kA	MNT-1 D	2882200
	Zwischenstecker (Schuko), Farbe weiß	230 V AC	5 kA	MNT-1 D/WH	2882213
Schutz für TV (Satellit und terrestrische Antenne)					
	Zwischenstecker (Schuko) mit zusätzlichem TV-Anschluss, Farbe schwarz	230 V AC	3 kA (Netz) 5 kA (TV)	MNT-TV-SAT D	2882284
	Zwischenstecker (Schuko) mit zusätzlichem TV-Anschluss, Farbe weiß	230 V AC	3 kA (Netz) 5 kA (TV)	MNT-TV-SAT D/WH	2882297
	Für Antennenverteiler bzw. Multiswitch, 5 Kanäle (F-Connector)		2,5 kA	C-SAT-BOX	2880561
	Adapter zum Anschluss an ASTRO-Multiswitch, optionales Zubehör			ADAPTER KOAX TYP F	2880972
	Adapterkabel zum Anschluss an beliebige Multiswitche, optionales Zubehör			KBL-SAT/20	2880985
Schutz für Telekommunikation und Datenschnittstellen					
	Zwischenstecker (Schuko) mit zusätzlichem Telefonanschluss (TAE), VDSL bis 80 MBit/s, schwarz	230 V AC	3 kA (Netz) 2,5 kA (TK)	MNT-TAE D	2882381
	Zwischenstecker (Schuko) mit zusätzlichem Telefonanschluss (TAE), VDSL bis 80 MBit/s, weiß	230 V AC	3 kA (Netz) 2,5 kA (TK)	MNT-TAE D/WH	2882394
	Installation auf Tragschiene vor dem Modem, VDSL bis 300 MBit/s, G.fast bis 1.500 MBit/s, Push-in-Anschluss		5 kA	TTC-6-1X2-TELE-PT	1077106
	Zwischenstecker für analoge und digitale Telefonleitung, VDSL bis 50 MBit/s, 2x RJ45(RJ12/RJ11) und Schraubklemme, alternativ aufrastbar auf Tragschiene		5 kA	DT-TELE-RJ45	2882925
	Zwischenstecker für Ethernet bis 10 GBit/s, geeignet für Power-over-Ethernet (PoE+), 2 x RJ45, alternativ aufrastbar auf Tragschiene		2 kA pro Signalleitung	DT-LAN-CAT.6+	2881007

Auswahlhilfe für Blitz- und Überspannungsschutzgeräte

Gebäude mit **äußerm** Blitzschutz
(Blitzschutzklasse III - IV)

Pflicht



Zählerplatz

1 FLT-SEC-ZP2.../12,5 (Typ 1+2+3)

Gebäude **ohne äußeren** Blitzschutz
mit Freileitungseinspeisung *



Zählerplatz

2 FLT-SEC-ZP2.../7,5 (Typ 1+2+3)

* Gilt auch, wenn die Versorgungsleitung auf den letzten Metern als Erdkabel ausgeführt ist. Es muss mindestens ein SPD Typ 1 am oder im Zählerschrank errichtet werden. Um den Blitzstrom auf alle Leiter zu verteilen, wird bei Einspeisung über Dachständer ein zusätzlicher SPD Typ 1 am Dachständeranschluss empfohlen.

Gebäude **ohne äußeren** Blitzschutz
mit durchgehender Erdkabeleinspeisung



Zählerplatz

2 FLT-SEC-ZP2.../7,5 (Typ 1+2+3), Premiumschutz für mehr Sicherheit
3 VAL-SEC-T2-3S-350/40... (Typ 2), Basisschutz für bis zu 2 Zähler

Um die normativen Mindestanforderungen zu erfüllen, reicht bei Gebäuden ohne Blitzschutz und ohne Freileitung formal auch ein SPD Typ 2 aus, installiert im oberen, anlagenseitigen Anschlussraum.

Überspannungsschutzeinrichtungen (SPDs) für Niederspannungsanlagen mit den Auswahlkriterien nach VDE 0100-534

	1		2			3
Beschreibung	SPD Typ 1+2+3 (Kombi) für den Speisepunkt der Anlage		SPD Typ 1+2+3 (Kombi) für den Speisepunkt der Anlage		Optionales Fernmelde-modul für FLT-SEC-ZP2	SPD Typ 2 für den Speisepunkt der Anlage
Netzform	5-Leiter-System (TN-S, TT)	4-Leiter-System (TN-C)	5-Leiter-System (TN-S, TT)	4-Leiter-System TN-C		5-Leiter-System (TN-S, TT)
Typ	FLT-SEC-ZP2-3S-255/12,5	FLT-SEC-ZP2-3C-255/12,5	FLT-SEC-ZP2-3S-255/7,5	FLT-SEC-ZP2-3C-255/7,5	FLT-SEC-ZP2 FM-MODULE	VAL-SEC-T2-3S-350/40 alternativ VAL-SEC-T2-3S-350/40-FM
Art.-Nr.	1168943	1168946	1168940	1168947	1168947	2909637 alternativ 2909635

Empfehlung

Unterverteilung



4 VAL-SEC-T2 (Typ 2)

Zum Schutz nachgelagerter Betriebsmittel erforderlich, wenn der Abstand zum Zählerplatz >10 m ist.

Unterverteilung



4 VAL-SEC-T2 (Typ 2)

Zum Schutz nachgelagerter Betriebsmittel erforderlich, wenn der Abstand zum Zählerplatz >10 m ist.

Unterverteilung



4 VAL-SEC-T2 (Typ 2)

Zum Schutz nachgelagerter Betriebsmittel erforderlich, wenn der Abstand zum Zählerplatz >10 m ist.

Endgerät



5 PLT-SEC-T3 (Typ 3, für Tragschiene)

6 MNT (Typ 3, Zwischenstecker)

7 BLT-SKT-230-A (Typ 3, zum Einsatz in Steckdosen)

Zum Schutz der Endgeräte erforderlich, wenn der Abstand zum vorgelagerten Überspannungsschutz >10 m ist.

Überspannungsschutz für 40-mm-Schienensystem

Der Kombibleiter FLT-SEC-ZP2 ist die erste Wahl zum Schutz von Wohngebäuden und Mehrzweckbauten. Das Gerät passt herstellerunabhängig in jeden Zählerschrank dank schmaler Baubreite von nur 27 mm.

Schnelle und fehlerfreie Installation

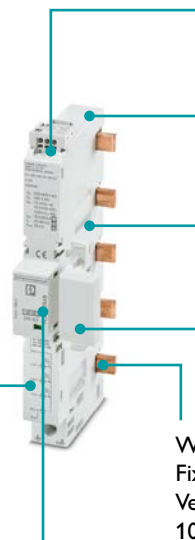

Einbindung in Gebäudeleittechnik mit optionalem Fernmeldemodul

Kombinierter Schutz T1+T2+T3

Installation im Vorzählerbereich dank Konformität zur VDE-AR-N-4100

Abdeckhaube, beidseitig einbaubar und von vorne abnehmbar

Werkzeuglose und sichere Fixierung dank automatischer Verriegelung auf 5- und 10-mm-Schienen

Jederzeit informiert mit der mechanischen Statusanzeige

4



SPD Typ 2 für Unterverteilungen

5-Leiter-System (TN-S, TT)

VAL-SEC-T2-3S-350
alternativ
VAL-SEC-T2-3S-350-FM

2905345 alternativ 2905340

5



SPD Typ 3 für den Schutz von Endgeräten

3-Leiter-System (TN-S, TT)

PLT-SEC-T3-230FM-UT

2907919

6



SPD Typ 3 für den Schutz von Endgeräten (Zwischenstecker)

3-Leiter-System (TN-S, TT)

MNT-1 D (schwarz)

MNT-1 D/WH (weiß)

2882200

2882213

7



SPD Typ 3 für den Schutz von Endgeräten (in Steckdose)

3-Leiter-System (TN-S, TT)

BLT-SKT-230-A

1038842

Zuverlässige Produkte für die PV-Anlage Einfach anschließen, erfolgreich schützen

Für eine ertragreiche Energiegewinnung durch Sonnenkraft bieten wir Ihnen innovative und passgenaue Lösungen aus einer Hand. Darüber hinaus erhalten Sie die passenden Blitz- und Überspannungsableiter für Ihre Photovoltaikanlage.

 Webcode: #0920

Ihre Vorteile

- ✓ Zuverlässiger Schutz vor Überspannungen sorgt für eine nachhaltige Ertragssicherung
- ✓ Generatoranschlusskästen für kleine bis große Anlagen, flexibel gestaltet für innen oder außen
- ✓ Schneller und einfacher Leiteranschluss dank innovativer Schnellanschlusstechnik
- ✓ Absicherung der Erträge durch einfache Technik und langlebige Komponenten
- ✓ Dauerhaft zuverlässige Verbindung durch TÜV-geprüfte Komponenten

Produktübersicht



Effiziente Verkabelung vom PV-Modul bis zur Einspeisung

Verdrahten Sie mit SUNCLIX bei der Installation von Photovoltaikanlagen variable Kabellängen vom Modul bis zum Wechselrichter, schnell und effizient. Die einteiligen DC-Steckverbinder lassen sich durch Feder-technik ohne Spezialwerkzeug anschließen und sorgen für ein sicheres und zuverlässiges Kontaktieren der Leiter.

i Webcode: #0353

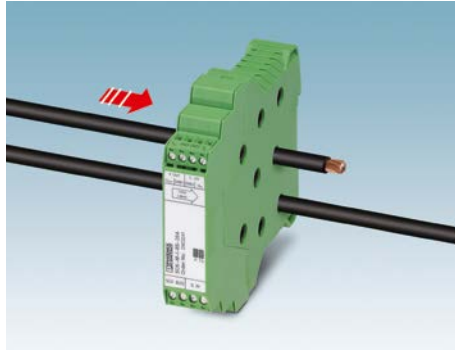

Sonnenstrom effizient nutzen

Fehler erkennen – Effizienz steigern: Photovoltaikanlagen sollen in möglichst kurzer Zeit hohe Energieerträge erzielen. Mit SOLARCHECK reagieren Sie unmittelbar auf Leistungsverluste einzelner Stränge, wie sie durch beschädigte Paneele oder defekte Kontakte und Verkabelungen hervorgerufen werden.



i Webcode: #1925



Photovoltaikanlagen wirkungsvoll schützen

Mit unseren Produkten lassen sich Photovoltaikanlagen wirkungsvoll gegen Schäden durch Blitzentladungen und Überspannungen schützen. Ein durchdachtes Blitz- und Überspannungsschutzkonzept für Photovoltaikanlagen trägt deutlich zur Erhöhung der Verfügbarkeit bei. Bei uns finden Sie universell einsetzbare Blitz- und Überspannungsableiter für Photovoltaikanlagen.

i Webcode: #2268

	Beschreibung	Querschnitt	Strom/ Spannung	Typ	Art.-Nr.
	Steckverbinder	2,5 mm ² ... 6 mm ²	35 A/1500 V	PV-C4F-S 2,5-6 (+)	1020776
				PV-C4M-S 2,5-6 (-)	1020775
		6 mm ² ... 16 mm ²	60 A/1500 V	PV-C4F-S 6-16 (+)	1284634
				PV-C4M-S 6-16 (-)	1284632
	Photovoltaik-Adapterset, MC4 auf SUNCLIX	6 mm ²	35 A/1500 V	PV-AS-MC4/6-150-MN-SET1	1079531
	Schutzkappe			PV-C PROTECTION CAP	1785430
	Beschreibung	Erfassung		Typ	Art.-Nr.
	Photovoltaik-String-Überwachung	Für bis zu 8 x SCK-Messmodule, RS-485 Modbus RTU-Ausgang		SCK-C-MODBUS	2901674
		4 x Strommessung bis 20 A		SCK-M-I-4S-20A	2903242
		8 x Strommessung bis 20 A, Schnittstelle zum Spannungsmodul		SCK-M-I-8S-20A	2903241
		1 x Spannungsmessung bis 1500 V DC		SCK-M-U-1500V	2903591
	Beschreibung	Strings	Spannung	Typ	Art.-Nr.
	Generatoranschlusskasten	1 x 1	1000 V DC	SOL-SC-1ST-0-DC-1MPPT-1001	2404298
		2 x 1		SOL-SC-1ST-0-DC-2MPPT-1001	2404299
				SOL-SC-1ST-0-DC-2MPPT-2001	2403337
		2 x 2		SOL-SC-2ST-0-DC-2MPPT-1000SE	1016812
				SOL-SC-2ST-0-DC-2MPPT-1001SE	1016813

Elektromobilität

Unsere Ladestecksysteme setzen Maßstäbe in der Energieversorgung elektrisch betriebener Fahrzeuge. Dank versilberter Leistungs- und Signalkontakte, hochgenauer Temperaturüberwachung und integrierter Verriegelung sind unsere Ladekabel, Ladestationen und Fahrzeug-Inlets sicher und zuverlässig im Betrieb. Mit unseren flexibel einsetzbaren Ladesteuerungen betreiben Sie jede Ladestation – von der heimischen AC-Wallbox bis zur HPC-Ladesäule an der Autobahn. Die Geräte überwachen und steuern den Ladeprozess von Elektrofahrzeugen nach geltenden internationalen Normen und Standards wie IEC, GB/T und SAE.

 Webcode: #2281

Ihre Vorteile

- ✓ Alle Produkte für den Ladeprozess aus einer Hand mit dem umfassenden CHARX-Portfolio
- ✓ Einfache Installation, Inbetriebnahme und Wartung durch einheitliches, modulares Produkt-Design
- ✓ Schnelle, sichere und normkonforme Ladepunkte und Ladeschnittstellen mit neuen Technologien
- ✓ Intelligentes Ladeparkmanagement mit kommunikationsfähigen Produkten und offenen Schnittstellen
- ✓ Zukunftssichere und flexibel erweiterbare Ladeparks dank modularer, skalierbarer Systeme

Produktübersicht



AC-Ladekabel

Die Mode-3-Ladekabel CHARX connect eignen sich zum Wechselstromladen von Elektrofahrzeugen aller Hersteller. Sie erreichen Ladeleistungen bis 26 kW und sind mit Typ-1- und Typ-2-Steckern sowie nach GB/T-Standard erhältlich. Neben Varianten mit offenem Leitungsende für das Anbringen an eine Ladestation erhalten Sie auch mobile Kabel für den Kofferraum.

i Webcode: #1021

AC-Ladesteuerungen

Ladestationen grenzenlos vernetzen: Die Mode-3-Ladecontroller CHARX control modular bilden das Herzstück einer intelligenten, nachhaltigen Ladeinfrastruktur. Die Geräte bieten umfangreiche Features und Schnittstellen in einem kompakten, modularen Design. Mit ihrer offenen Linux-Plattform sind die Steuerungen fit für IoT-Anwendungen, Smart Services und die Sektorkopplung. Das skalierbare Portfolio deckt alle Ladeanwendungen ab und erhält fortlaufend Software-Updates.

i Webcode: #2102

Überspannungsschutz

Laden ohne Risiko: Mit unseren Überspannungsschutzgeräten CHARX protect schützen Sie Ladestationen und Elektroautos vor Beschädigungen durch Überspannungen, die durch Blitzeinschläge oder Schalthandlungen im Netz entstehen können. Wir bieten Ihnen für ein umfassendes Schutzkonzept verschiedene Ableitertypen, damit Ihre Ladeinfrastruktur hochverfügbar bleibt – jederzeit und bei Wind und Wetter.

i Webcode: #2105

	Beschreibung	Leitungsart	Länge	Strom / Spannung	Typ	Art.-Nr.
	AC-Ladeleitung mit Fahrzeug-Ladestecker und offenem Leitungsende, Typ 2, IEC 62196-2, C-Line, schwarz	spiralisiert	4 m	20 A / 250 V (AC)	EV-T2G3C-1AC20A-4,0M2,5EHBK01	1627126
				20 A / 480 V (AC)	EV-T2G3C-3AC20A-4,0M2,5EHBK01	1627128
	AC-Ladeleitung mit Fahrzeug-Ladestecker und Infrastruktur-Ladestecker, Typ 2, IEC 62196-2, C-Line, schwarz	gerade	4 m	32 A / 480 V (AC)	EV-T2G3C-3AC32A-4,0M6,0ESBK01	1623505
			5 m		EV-T2G3C-3AC32A-5,0M6,0ESBK01	1627355
			4 m	20 A / 480 V (AC)	EV-T2G3PC-3AC20A-4,0M2,5ESBK01	1623508
			5 m		EV-T2G3PC-3AC32A-5,0M6,0ESBK01	1627692
			7 m	32 A / 480 V (AC)	EV-T2G3PC-3AC32A-7,0M6,0ESBK01	1628199
			10 m		EV-T2G3PC-3AC32A-10M6,0ESBK01	1628201
		spiralisiert	4 m	20 A / 250 V (AC)	EV-T2G3PC-1AC20A-4,0M2,5EHBK01	1627131
				20 A / 480 V (AC)	EV-T2G3PC-3AC20A-4,0M2,5EHBK01	1627135
				32 A / 480 V (AC)	EV-T2G3PC-3AC32A-4,0M6,0EHBK01	1627136
	AC-Ladesteuerung, EV Charge Control für das Laden am Wechselstromnetz nach IEC 61851-1, Lademodus 3				EM-CP-PP-ETH	2902802
	CHARX control modular, AC-Ladesteuerung nach IEC 61851-1. Konfigurierbare Ladesteuerung. Betriebsart Stand-Alone oder Client. Schnittstelle: CHARX control modular-Systembus. Anschließbare Peripheriegeräte: Energiezähler, RFID, DC-Fehlerstromerkennung.				CHARX SEC-1000	1139034
	CHARX control modular, AC-Ladesteuerung nach IEC 61851-1. Embedded Linux-System. Betriebsart Stand-alone, Server oder Client. Schnittstelle: Ethernet (2x), CHARX control modular-Systembus, MICRO-USB Typ C. Kommunikationsprotokoll: OCPP 1.6j, Modbus/TCP, MQTT. Anschließbare Peripheriegeräte: Energiezähler, RFID, DC-Fehlerstromerkennung.				CHARX SEC-3000	1139022
	CHARX protect: Steckbarer Blitzstrom- / Überspannungsableiter, gem. Typ 1/2 / Class I/II, für 3-phasige Stromversorgungsnetze mit separaten N und PE (5-Leiter-System: L1, L2, L3, N, PE), mit Fernmeldekontakt.				VAL-EV-T1/T2 264/12.5/3+1-R	1180150
	CHARX protect: Steckbarer Überspannungsableiter, gem. Typ 2 / Class II, für 3-phasige Stromversorgungsnetze mit separaten N und PE (5-Leiter-System: L1, L2, L3, N, PE), mit Fernmeldekontakt.				VAL-EV-T2 280/3+1-R	1180145
	Set zum Schutz von Ladestationen mit einer Leistung von 11 bis 22 kW, z. B. Wallboxen. Überspannungsableiter, bestehend aus Basiselement mit Push-in-Anschlussstechnik, Fernmeldekontakt und Schutzsteckern. gem. Typ 2 / Class II, Nennspannung: 230 V AC, 3+1-Schaltung				CHARX-PROTECT-11-22KW	1380466

Flexibles Installationssystem

Energie einfach und schnell verteilen

Mit unseren Installationssystemen schließen Sie Leitungen unkompliziert und flexibel an. Wählen Sie, je nach Anwendung, zwischen einfacher Leitungsverbindung, komfortabler Energieverteilung oder kompakten Geräteanschluss. Robuste Gehäuse und hohe Schutzarten ermöglichen die sichere Leistungsübertragung in Außen- und Feuchtbereichen.

 Webcode: #0541

Ihre Vorteile

- ✓ Für jede Anwendung die richtige Anlusstechnik: schneller IDC-Kontakt, einfache Push-in Technology und bewährter Schraubanschluss
- ✓ Umfangreiches Produktprogramm und kompaktes Design
- ✓ Durchgängig geschützte Elektronik, da Geräte beim Anschluss geschlossen bleiben können
- ✓ Hohe Zuverlässigkeit durch robuste Gehäuse in IP66/IP68/IP69K und IK07

Installationssysteme

QPD-Installationssystem mit QUICKON-Schnellanschluss

Mit dem Installationssystem QPD schließen Sie Leitungen bis zu $5 \times 6 \text{ mm}^2$ an, schnell, unkompliziert und ohne Spezialwerkzeug. Dank des komfortablen IDC-Schnellanschlusses QUICKON sparen Sie bis zu 80 % Verkabelungszeit – egal, ob einfache Leitungsverbindung, Energieverteilung oder Geräteanschluss. Wählen Sie, je nach Anwendung, zwischen festen und steckbaren Anschlüssen mit bis zu vier Abgängen. Mit QPD können Sie Stecker einfach vorkonfektionieren und ohne Öffnen des Geräts vor Ort anschließen.



IPD-Wanddurchführungen mit Push-in-Anschluss

Die steckbaren Wanddurchführungen IPD (Installation Power Distribution) bieten einen Geräteanschluss, der widrigen Bedingungen trotzt und über einen feld- und geräteseitigen Push-in-Anschluss verfügt, der ohne Steckverbinder auskommt. Der Leistungsanschluss ermöglicht die Verwendung von 3- und 5-poligen Leitungen bis $2,5 \text{ mm}^2$. Leiter werden durch die

Tülle geführt und direkt gesteckt, ohne das Gerät zu öffnen. Danach einfach die Tülle aufrasten. Die Zugentlastung über die Mutter herstellen. Dies ermöglicht einen komfortablen Anschluss auch in schwer zugänglichen Bereichen.

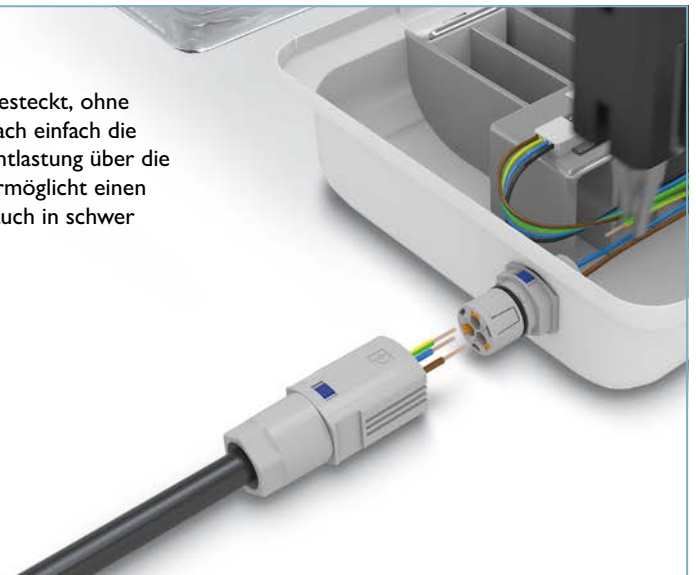

PRC-Kunststoff-Rundsteckverbinder mit Schraubanschluss

Rundsteckverbinder der Serie PRC eignen sich optimal für die kompakte und sichere Leistungsübertragung in Gebäude- und Außenanwendungen. Mit bis zu 2000 Steckzyklen und IPX5-Längswasserdichtigkeit im ungesteckten Zustand ist das System sehr langlebig und robust. Die Geräte-, Kuppelungs- und Feldsteckverbinder ermöglichen zahlreiche Anschlusslösungen für nahezu

jede Anwendung als Geräteanschluss oder zur Energieverteilung. Zusätzliche Flexibilität bieten das umfangreiche Zubehör, wie Farbkodierung und kundenspezifische Varianten.



Installationssystem mit IDC-Schneidklemmtechnik



















Anschlussdaten starr und flexibel			Polzahl	Kabeldurchmesser	Typ	Art.-Nr.
Wanddurchführungen mit 0,5 m langer Litze						
	0,5 mm² ... 1,5 mm²	17,5 A / 690 V	2 + PE	10 mm ... 13 mm	QPD W 2PE1,5 8-13 M20 0,5 BK	1414687
	0,5 mm² ... 1,5 mm²	17,5 A / 690 V	4 + PE	9 mm ... 14 mm	QPD W 4PE1,5 9-14 M25 0,5 BK	1414733
	1,0 mm² ... 2,5 mm²	20 A / 690 V	4 + PE	9 mm ... 16 mm	QPD W 4PE2,5 9-16 M25 0,5 BK	1582561
Leitungsverbinder						
	0,14 mm² ... 0,34 mm²	5 A / 125 V	4+PE	3,5 mm ... 6 mm	Q 0,34/4IDC/16-16KU-KU BK	1641879
	0,5 mm² ... 1,5 mm²	17,5 A / 690 V	2+PE	5 mm ... 9,5 mm	QPD C 2PE1,5 2X4-9 BK	1414700
				10 mm ... 13 mm	QPD C 2PE1,5 2X8-13 BK	1414702
			3+PE	5 mm ... 9,5 mm	QPD C 3PE1,5 2X4-9 BK	1414696
				10 mm ... 13 mm	QPD C 3PE1,5 2X8-13 BK	1414698
			4+PE	5 mm ... 10 mm	QPD C 4PE1,5 2X5-10 BK	1414740
				9 mm ... 14 mm	QPD C 4PE1,5 2X9-14 BK	1414742
	1,0 mm² ... 2,5 mm²	20 A / 690 V	4+PE	6 mm ... 11 mm	QPD C 4PE2,5 2X6-11 BK	1403838
				9 mm ... 16 mm	QPD C 4PE2,5 2X9-16 BK	1403836
	2,5 mm² ... 6,0 mm²	40 A / 690 V	4+PE	9 mm ... 14 mm	QPD C 4PE6,0 2X9-14 BK	1410410
12 mm ... 20 mm				QPD C 4PE6,0 2X12-20 BK	1410412	
Steckverbinder						
	0,5 mm² ... 5 mm²	17,5 A / 690 V	2+PE	5 mm ... 9,5 mm	QPD P 2PE1,5 4-9 BK	1414705
				10 mm ... 13 mm	QPD P 2PE1,5 8-13 BK	1414706
	1,0 mm² ... 2,5 mm²	20 A / 690 V	4+PE	5 mm ... 9,5 mm	QPD P 3PE1,5 4-9 BK	1414703
				6 mm ... 11 mm	QPD P 4PE2,5 6-11 BK	1403784
T-Verteiler						
	0,5 mm² ... 1,5 mm²	17,5 A / 690 V	2+PE	5 mm ... 9,5 mm	QPD T 2PE1,5 3X4-9 BK	1414712
				10 mm ... 3 mm	QPD T 2PE1,5 3X8-13 BK	1414714
	1,0 mm² ... 2,5 mm²	20 A / 690 V	4+PE	5 mm ... 10 mm	QPD T 4PE1,5 3X5-10 BK	1414753
				9 mm ... 4 mm	QPD T 4PE1,5 3X9-14 BK	1414754
				6 mm ... 11 mm	QPD T 4PE 3X6-11 BK	1405401
				9 mm ... 16 mm	QPD T 4PE 3X9-16 BK	1405402
H-Verteiler						
	0,5 mm² ... 1,5 mm²	17,5 A / 690 V	2+PE	5 mm ... 9,5 mm	QPD H 2PE1,5 4X4-9 BK	1414719
				10 mm ... 13 mm	QPD H 2PE1,5 4X8-13 BK	1414720
	1,0 mm² ... 2,5 mm²	20 A / 690 V	4+PE	6 mm ... 11 mm	QPD H 4PE2,5 4X6-11 BK	1406368
				9 mm ... 16 mm	QPD H 4PE2,5 4X9-16 BK	1406369
	Verschlussstopfen zum Verschließen von ungenutzten Verschraubungen			Durchmesser 10 mm		SEALING PLUG 10X16 RD
			Durchmesser 7 mm		SEALING PLUG 7X16 RD	1400255
Steckverbinder für Motoranschluss						
	0,5 mm² ... 1,5 mm²	16 A / 400 V	3+PE	7 mm ... 13 mm	QPD STAK 3PE1,5 BK	1065121

IPD-Wanddurchführungen mit Push-in-Anschluss

Anschlussdaten starr und flexibel			Polzahl	Kabeldurchmesser	Typ	Art.-Nr.	
Wanddurchführungen							
						GYBK	BK
	0,5 mm² ... 2,5 mm²	20 A / 690 V	2 + PE	10 mm ... 13 mm	IPD WD 3P2,5 M25 ...	1047322	1047324
			4 + PE	11 mm ... 16 mm	IPD WD 5P2,5 M25 ...	1047344	1047345

Informationen zu weiteren Varianten und technischen Daten erhalten Sie unter: phoenixcontact.de/installateur

PRC-Rundsteckverbinder mit Schraubanschluss

Modulare PRC-Geräte- und Feldsteckverbinder								i Webcode: #1628	
									
Beschreibung									
Ausführung Polzahl/Winkel	Feldseite 45°/90°	Geräteseite 45°/90°	Geräteseite 0°	Steckeinsatz 3	Steckeinsatz 5	Steckeinsatz 3	Steckeinsatz 5		
Typ	PRC FC-45/90-HSG 8-21	PRC FT25-45/90-HSG	PRC FT25-0-HSG	PRC 3-HEAD-MS6-2	PRC 5-HEAD-MS6-2	PRC 3-HEAD-FS6-1	PRC 5-HEAD-FS6-1		
Art.-Nr.	1065798	1065796	1065795	1070200	1070199	1070198	1070197		
PRC-Gerätesteckverbinder									
									
Beschreibung	Gerätestecker			Kontaktträger		Kontakte			
Leiterquerschnitt	2,5 mm ²	4,0 mm ²	6,0 mm ²			2,5 mm ²	4,0 mm ²	6,0 mm ²	
Leitungslänge	150 mm								
Verschraubung	M25								
Anschlussart	Crimpschluss								
Art.-Nr. 3-polig	1409219	1409220	1409221	1409218 (mit Mutter)	1627608 (ohne Mutter)	1409207	1409208	1409209	
Art.-Nr. 5-polig	1409211	1409212	1409213	1409206 (mit Mutter)	1627609 (ohne Mutter)				
PRC-Feldsteckverbinder									
									
Beschreibung	Kupplung, 3-pol.	Kupplung, 5-pol.	Stecker 3-pol.	Stecker 5-pol.					
Leiterquerschnitt	1,5 mm ... 6,0 mm ²								
Anschlussart	Schraubanschluss								
Steckzyklen	ca. 2000								
Art.-Nr. 8,0 mm ... 21,0 mm	1017635	1017632	1014498	1014530					
PRC-Zubehör zur Farbkodierung									
									
Beschreibung	Handlösehebel für Kupplung	Kodiererring für Stecker	Mutter für Gerätestecker						
Art.-Nr. Schwarz	–	1014496	1457937						
Art.-Nr. Grau	1002292	1014457	1049832						
Art.-Nr. Grün	1002290	1014456	1049830						
Art.-Nr. Blau	1002293	1014455	1049831						
Zubehör (Schutzkappen)									
									
Beschreibung	Steckerseite	Kupplungsseite							
Art.-Nr.	1409237	1409236							

Effiziente Stromversorgungen Besonders flach für den Installationsverteiler

Für Installationsverteiler und flache Bedienpulte eignen sich die Stromversorgungen der Familie STEP POWER. Durch die geringen Leerlaufverluste und den hohen Wirkungsgrad erzielen sie optimale Energieeffizienz in ihrer Klasse.

 Webcode: #1930

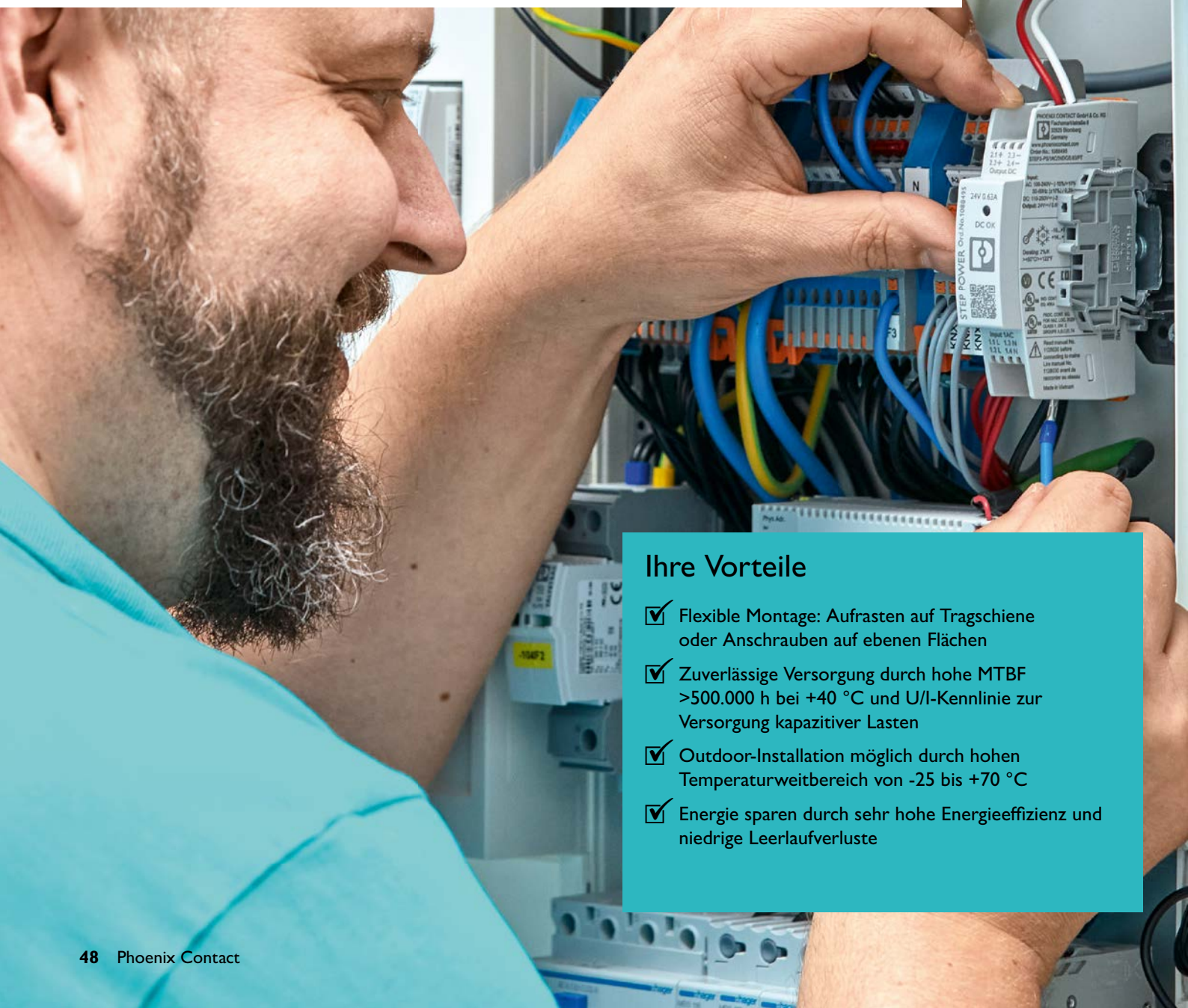

Ihre Vorteile

- ✓ Flexible Montage: Aufrasten auf Tragschiene oder Anschrauben auf ebenen Flächen
- ✓ Zuverlässige Versorgung durch hohe MTBF >500.000 h bei +40 °C und U/I-Kennlinie zur Versorgung kapazitiver Lasten
- ✓ Outdoor-Installation möglich durch hohen Temperaturbereich von -25 bis +70 °C
- ✓ Energie sparen durch sehr hohe Energieeffizienz und niedrige Leerlaufverluste

Produktübersicht

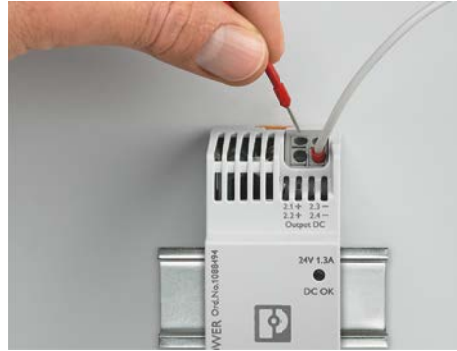
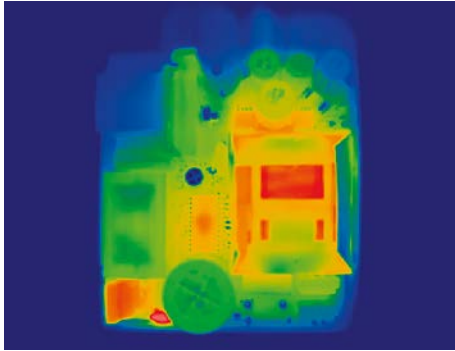

Efficiency Level VI und Ökodesignanforderung

Die STEP POWER-Stromversorgungen sorgen durch geringe Leerlaufverluste von 0,1 W bzw. 0,21 W und einem hohen Wirkungsgrad für eine optimale Energieeffizienz im Gebäude. Damit erfüllen die Stromversorgungen die derzeit hohen Anforderungen an die Effizienzstandards und erhalten damit das Efficiency Level VI. Daneben werden auch die europäischen Öko-Design-Anforderungen erfüllt, deren Ziel es ist, die Energieeffizienz und die Umweltverträglichkeit zu verbessern.

Flexibel montieren

Die Stromversorgungen STEP POWER sind flexibel zu montieren: sie lassen sich entweder auf die Tragschiene aufrasten oder auf ebenen Flächen anschrauben. Bei der Montage auf einem ebenen Untergrund machen im Gehäuse integrierte Laschen zusätzliches Material überflüssig.

USV und Redundanzmodul



Passend zu den Netzteilen ist die unterbrechungsfreie Stromversorgung STEP UPS und das Redundanzmodul STEP DIODE erhältlich. Die kompakte STEP DC-UPS mit integriertem Lithium-Ionen-Akku benötigt nur einen Platz von 108 mm auf der Tragschiene. Die STEP DIODE eignet sich zum einfachen Entkoppeln von Stromversorgungen.

DC-UPS mit integriertem Energiespeicher:

i Webcode: #1990

Redundanzmodule:

i Webcode: #2304

Beschreibung	Ausgang	Typ	Art.-Nr.
 <p>Stromversorgungen 1-phasig 100 V AC ... 240 V AC</p>	5 V DC / 3 A	STEP3-PS/1AC/5DC/3/PT	1170954
	12 V DC / 1,3 A	STEP3-PS/1AC/12DC/1.3/PT	1170952
	12 V DC / 2,5 A	STEP3-PS/1AC/12DC/2.5/PT	1170953
	24 V DC / 0,63 A	STEP3-PS/1AC/24DC/0.63/PT	1088495
	24 V DC / 1,3 A	STEP3-PS/1AC/24DC/1.3/PT	1088494
	24 V DC / 2,5 A	STEP3-PS/1AC/24DC/2.5/PT	1088491
	24 V DC / 3,75 A	STEP3-PS/1AC/24DC/3.75/PT/FL*	1088486
	24 V DC / 3,75 A	STEP3-PS/1AC/24DC/3.75/PT/LED**	1285036
	24 V DC / 4 A	STEP3-PS/1AC/24DC/4/PT	1140066
	24 V DC / 5 A	STEP3-PS/1AC/24DC/5/PT	1088478
 <p>STEP DC-UPS mit Lithium-Ionen-Technologie 12 V DC oder 24 V DC</p>	12 DC / 4 A	STEP-UPS/12DC/12DC/4/46WH	1082548
	24 DC / 3 A	STEP-UPS/24DC/24DC/3/46WH	1081430
 <p>STEP DIODE 5 V DC ... 24 V DC</p>	5 V ... 24 V / 2 x 5 A / 1 x 10 A	STEP-DIODE/5-24DC/2X5/1X10	2868606

* Flache Bauform (FL)

** LED-Stromversorgung (LED)

Informationen zu weiteren Varianten und technischen Daten erhalten Sie unter: phoenixcontact.de/installateur

Universelles Relaisystem

Einfaches Handling garantiert

Egal, ob Sie Signale trennen, vervielfachen oder verstärken wollen: Der Einsatzbereich reicht vom Koppel- und Zeitrelais bis zum Kleinschützersatz. Das durchgängig steckbare Relaisystem RIFLINE complete ermöglicht Ihnen ein schnelles, einfaches und fehlerfreies Handling.



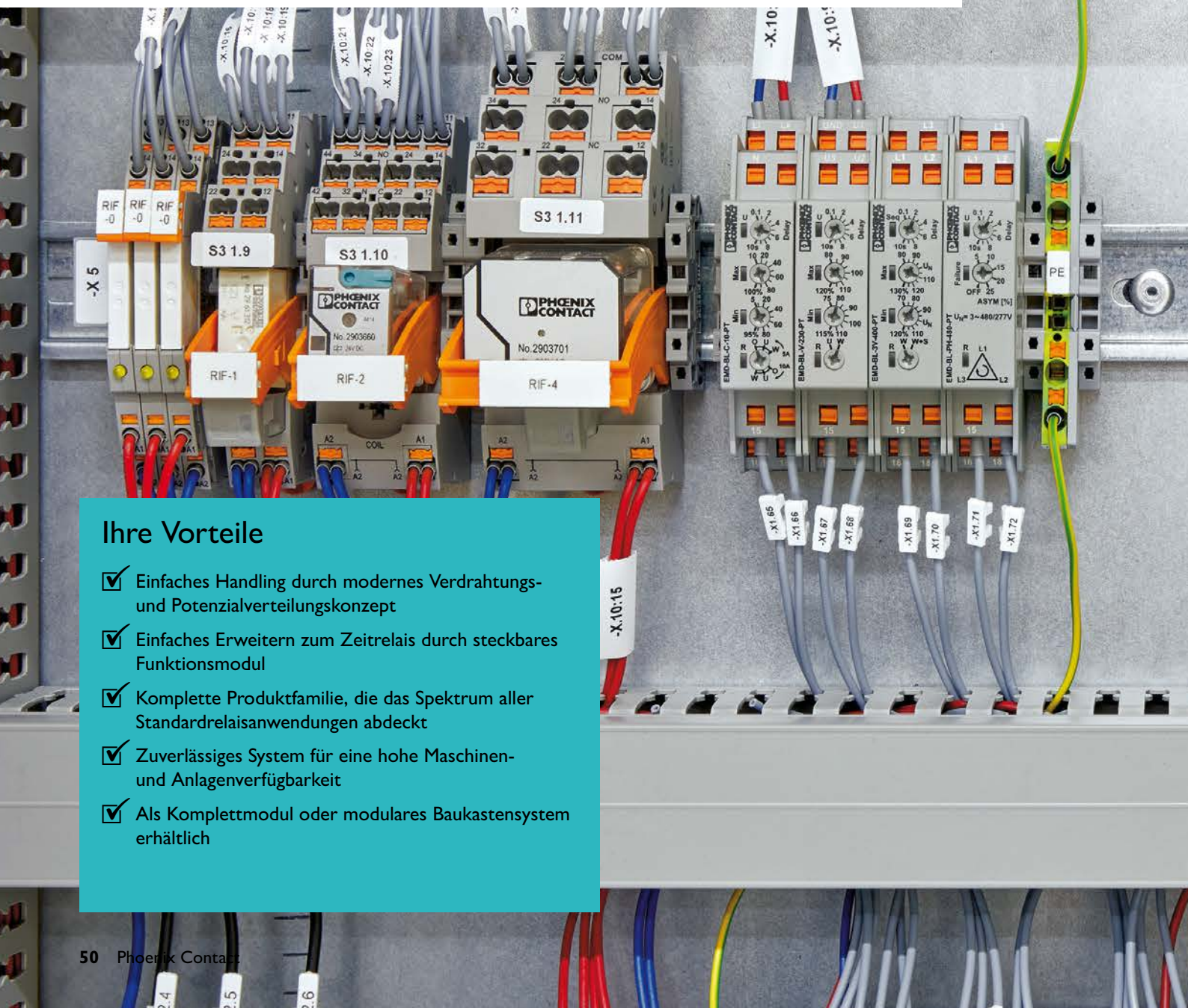

 Webcode: #0695



Ihre Vorteile

- ✓ Einfaches Handling durch modernes Verdrahtungs- und Potenzialverteilungskonzept
- ✓ Einfaches Erweitern zum Zeitrelais durch steckbares Funktionsmodul
- ✓ Komplette Produktfamilie, die das Spektrum aller Standardrelaisanwendungen abdeckt
- ✓ Zuverlässiges System für eine hohe Maschinen- und Anlagenverfügbarkeit
- ✓ Als Komplettmodul oder modulares Baukastensystem erhältlich

Produktübersicht

Beschreibung	Eingangsspannung	Anschluss	Schaltstrom	Schaltspannung	Typ	Art.-Nr.	
 <p>Relaismodul, 6,2 mm breit</p>	12 V DC	1 Wechsler	6 A	250 V AC/DC	RIF-0-RPT-12DC/21	2903371	
			50 mA	30 V AC/36 V DC	RIF-0-RPT-12DC/21AU	2903369	
		1 Schließer	6 A	250 V AC/DC	RIF-0-RPT-12DC/1	2903362	
			50 mA	30 V AC/36 V DC	RIF-0-RPT-12DC/1AU	2903360	
	24 V DC	1 Wechsler	6 A	250 V AC/DC	RIF-0-RPT-24DC/21	2903370	
			50 mA	30 V AC/36 V DC	RIF-0-RPT-24DC/21AU	2903368	
		1 Schließer	6 A	250 V AC/DC	RIF-0-RPT-24DC/1	2903361	
			50 mA	30 V AC/36 V DC	RIF-0-RPT-24DC/1AU	2903359	
 <p>Relaismodul, 16 mm breit</p>	24 V DC	1 Wechsler	11 A	250 V AC/DC	RIF-1-RPT-LDP-24DC/1x21	2903342	
		2 Wechsler	8 A	250 V AC/DC	RIF-1-RPT-LDP-24DC/2x21	2903334	
			50 mA	30 V AC/36 V DC	RIF-1-RPT-LDP-24DC/2x21AU	2903330	
	24 V AC	1 Wechsler	10 A	250 V AC/DC	RIF-1-RPT-LV-24AC/1x21	2903341	
		2 Wechsler	8 A	250 V AC/DC	RIF-1-RPT-LV-24AC/2x21	2903333	
			50 mA	30 V AC/36 V DC	RIF-1-RPT-LV-24AC/2x21AU	2903329	
	120 V AC	1 Wechsler	10 A	250 V AC/DC	RIF-1-RPT-LV-120AC/1x21	2903340	
		2 Wechsler	8 A	250 V AC/DC	RIF-1-RPT-LV-120AC/2x21	2903332	
			50 mA	30 V AC/36 V DC	RIF-1-RPT-LV-120AC/2x21AU	2903328	
	230 V AC	1 Wechsler	10 A	250 V AC/DC	RIF-1-RPT-LV-230AC/1x21	2903339	
		2 Wechsler	8 A	250 V AC/DC	RIF-1-RPT-LV-230AC/2x21	2903331	
			50 mA	30 V AC/36 V DC	RIF-1-RPT-LV-230AC/2x21AU	2903327	
 <p>Relaismodul, 31 mm breit</p>	24 V DC	2 Wechsler	10 A	250 V AC/DC	RIF-2-RPT-LDP-24DC/2x21	2903315	
		4 Wechsler	6 A	250 V AC/DC	RIF-2-RPT-LDP-24DC/4x21	2903308	
	24 V AC	2 Wechsler	8,5 A	250 V AC/DC	RIF-2-RPT-LV-24AC/2x21	2903313	
		4 Wechsler	5 A	250 V AC/DC	RIF-2-RPT-LV-24AC/4x21	2903306	
	120 V AC	2 Wechsler	8,5 A	250 V AC/DC	RIF-2-RPT-LV-120AC/2x21	2903311	
		4 Wechsler	5 A	250 V AC/DC	RIF-2-RPT-LV-120AC/4x21	2903305	
	230 V AC	2 Wechsler	8,5 A	250 V AC/DC	RIF-2-RPT-LV-230AC/2x21	2903310	
		4 Wechsler	5 A	250 V AC/DC	RIF-2-RPT-LV-230AC/4x21	2903304	
	 <p>Relaismodul, 40 mm breit</p>	24 V DC	3 Wechsler	8,5 A	250 V AC/DC	RIF-3-RPT-LDP-24DC/3x21	2903294
		120 V AC	3 Wechsler	6 A	250 V AC/DC	RIF-3-RPT-LV-120AC/3x21	2903293
230 V AC		3 Wechsler	6 A	250 V AC/DC	RIF-3-RPT-LV-230AC/3x21	2903292	

Programmierbares Logikrelaissystem Hochkompakt steuern und schalten

Wenn es darum geht, kleine Applikationen mit wenig Aufwand zu automatisieren, ist das programmierbare Logikrelaissystem PLC logic die passende Lösung. Die Geräte sind kompakt, einfach zu verdrahten und mit der Software LOGIC+ einfach zu programmieren. (Download unter www.phoenixcontact.de)

 Webcode: #0687

Ihre Vorteile

- ✓ Hohe Verfügbarkeit durch steckbare Schaltelemente
- ✓ Flexibel kombinieren: jeder Kanal ist individuell als Ein- oder Ausgang mit Relais- oder Analogmodulen bestückbar, je nach Applikationsanforderung
- ✓ Effizient verdrahten dank Push-in-Anschluss- und Spezialvarianten für die Sensor- bzw. Aktorverdrahtung
- ✓ Einfache Realisierung der Projekte durch intuitive Software
- ✓ Drahtloses Bedienen und Beobachten mittels Bluetooth-Adapter und PLC logic-App

Produktübersicht

Funktion		Typ	Art.-Nr.
Logikmodule			
	Stand-Alone-Modul, 16 I/Os, nicht erweiterbar	PLC-V8C/PT-24DC/SAM2	2907443
	Basismodul, 16 I/Os, erweiterbar auf 48 I/Os	PLC-V8C/PT-24DC/BM2	2907446
	Erweiterungsmodul, 16 I/Os	PLC-V8C/PT-24DC/EM	2905137
	Verbindungskabel, zur Kopplung der Steuerung mit einem PC für PC Worx und LOGIC+, USB A auf Micro-USB-B, Länge 2 m.	CAB-USB A/MICRO USB B/2,0M	2701626
Relaisausgang			
	Starterkits	PLC-LOGIC-KIT-BM2	1064629
		PLC-LOGIC-STARTERKIT3	2909916
	1 Wechsler, 6 A, 250 V AC/DC	PLC-RPT-24DC/21	2900299
	1 Wechsler, 50 mA, 36 V DC, Goldkontakt	PLC-RPT-24DC/21AU	2900306
	1 Schließer, 6 A, 250 V AC/DC, Aktortype	PLC-RPT-24DC/1/ACT	2900312
	1 Schließer mit Schalter, 6 A, 250 V AC/DC	PLC-RPT-24UC/1/S/H	2900328
Solid-State-Relaisausgang			
	100 mA, 3 V DC ... 48 V DC	PLC-OPT-24DC/48DC/100	2900352
	3 A, 3 V DC ... 33 V DC	PLC-OPT-24DC/24DC/2	2900364
	750 mA, 24 V AC ... 253 V AC	PLC-OPT-24DC/230AC/1	2900369
	3 A, 3 V DC ... 33 V DC, Aktortype	PLC-OPT-24DC/24DC/2/ACT	2900376
	500 mA, 3 V DC ... 48 V DC, elektronischer Wechsler	PLC-OPT-24DC/48DC/500/W	2900378
Relaiseingang			
	Eingangsspannung 24 V DC	PLC-RPT-24DC/1AU/SEN	2900313
	Eingangsspannung 120 V AC/DC	PLC-RPT-120UC/1AU/SEN	2900314
	Eingangsspannung 230 V AC/DC	PLC-RPT-230UC/1AU/SEN	2900315
	Eingangsspannung 5 V DC (Grundklemme ohne Relais)	PLC-BPT- 5DC/1/ACT	2900448
	Relais für 5 V DC Grundklemme	REL-MR-4,5DC/21AU	2961370
Solid-State-Relaiseingang			
	Eingangsspannung 24 V DC	PLC-OPT-24DC/V8C/SEN	2908172
	Eingangsspannung 120 V AC/DC	PLC-OPT-120UC/V8C/SEN	2908174
	Eingangsspannung 230 V AC/DC	PLC-OPT-230UC/V8C/SEN	2908176
Analoge Eingangs- und Ausgangsscheibe			
	Eingangssignal: 0 V ... 10 V, 2 V ... 10 V, 0 mA ... 20 mA, 4 mA ... 20 mA	PLC-APT-UI-IN	2906917
	Eingangssignal: Pt100- oder Pt1000-Sensor	PLC-APT-PT100-IN	2906919
	Ausgangssignal: 0 V ... 10 V, 2 V ... 10 V, 0 mA ... 20 mA, 4 mA ... 20 mA	PLC-APT-UI-OUT	2906921
Basic Touchpanel			
	10,92 cm / 4,3"-TFT-Display	BTP 2043W	1050387
	17,8 cm / 7"-TFT-Display	BTP 2070W	1046666
	25,9 cm / 10,3"-TFT-Display	BTP 2102W	1046667
	Datenkabel zur RS-232-Kommunikation zwischen den Logikmodulen PLC logic und den Touchpanels der Geräteserie BTP 2000. Kabellänge: 2 m	IFS-V8C-RS232-DATCABLE	1076342
Software			
	Entwicklungsumgebung für alle Touchpanel mit integrierter Runtime der Visualisierungs-Software Visu+.	VISU+ 2 EXPRESS	2402774

Informationen zu weiteren Varianten und technischen Daten erhalten Sie unter: phoenixcontact.de/installateur

Zuverlässige Kommunikationstechnik Netzwerke zukunftssicher aufbauen

Mit der robusten Kommunikationstechnik von Phoenix Contact steigern Sie den Automatisierungsgrad Ihrer Anlagen. Wir bieten ein umfangreiches Programm leistungsstarker Schnittstellengeräte, die die hohen Ansprüche moderner Applikationen erfüllen.

 Webcode: #0936

Ihre Vorteile

- ✓ Große Produktauswahl: für jede Anwendung das passende Produkt
- ✓ Hohe Anlagenverfügbarkeit mit robusten und störsicheren Netzwerkkomponenten
- ✓ Fernzugriff auf Anlagen und automatische Alarmierung per Mobilfunk
- ✓ Standardfunktionen, variable Port-Zahl und verschiedene Bauformen der Switches



Produktübersicht



Mit dem SMS-Relais überwachen Sie Sensoren einfach und sicher und schalten Relais aus der Ferne per SMS, E-Mail oder App.

i Webcode: #1915



Switches sind die Datenverteiler in Ethernet-Netzwerken. Dank unterschiedlicher Port-Zahlen und Bauformen sind sie flexibel einsetzbar.







i Webcode: #1550



Mit dem passenden Installationsmaterial wie Antennen, Kabel und Patch-Panel sorgen Sie für die robuste Installation eines leistungsfähigen Netzwerks.

i Webcode: #1561

SMS-Relais					
Beschreibung	IN	OUT	Versorgungsspannung	Typ	Art.-Nr.
	4 digital, 2 analog	4 Schließer	10 V DC ... 60 V DC	TC MOBILE I/O X200-4G	1038567
	4 digital		93 V AC ... 250 V AC	TC MOBILE I/O X200-4G AC	1038568
	Antenne 5 m, Wand-/Mastmontage, SMA-Rundstecker			TC ANT MOBILE WALL 5M	2702273

Industrial Ethernet					
Beschreibung		Ports	Übertragung	Typ	Art.-Nr.
	Unmanaged Ethernet-Extender, für Punkt-zu-Punkt-, Linien- und Ringstrukturen			TC EXTENDER 2001 ETH-2S	2702409
	Managed Ethernet-Extender, Punkt-zu-Punkt-Verbindungen, Datenraten bis 15,3 MBit/s, Distanzen bis 20 km auf betriebseigenen Kupferleitungen			TC EXTENDER 4001 ETH-1S	2702253
	Managed Ethernet-Extender, Punkt-zu-Punkt-, Linien- und Ringstrukturen, Datenraten bis 30 MBit/s, Distanzen bis 20 km auf betriebseigenen Kupferleitungen			TC EXTENDER 6004 ETH-2S	2702255
	Industrieller SHDSL-Extender für serielle RS-232/422/485-Schnittstellen			PSI-MODEM-SHDSL/SERIAL	2313669
	Industrieller PROFIBUS-Extender			PSI-MODEM-SHDSL/PB	2313656
	Schmaler Ethernet Switch, Autocrossing-Funktion und QoS	8 RJ45	10/100 MBit/s	FL SWITCH 1008N	1085256
			10/100/1000 MBit/s	FL SWITCH 1108N	1085243
	Ethernet-Switch mit PoE+	4 x RJ45 (PoE), 1 x RJ45	10/100 MBit/s	FL SWITCH 1001T-4POE	2891064
			10/100/1000 MBit/s	FL SWITCH 1001T-4POE-GT	1026937
	PoE-Injektor	2 x RJ45	10/100/1000 MBit/s	INJ 1000	2703005
	Patch-Panel, Übergabemodul mit IDC-Schnellanschlusstechnik			PP-RJ-IDC	2703019
	Tragschienenadapter inkl. RJ45-Kabelanschlussmodul, Polzahl: 8, 10 GBit/s, CAT6 _a , Anschlussart: IDC-Anschluss			NBC-PP-J1PGY-S/R4IDC8	1100077

Informationen zu weiteren Varianten und technischen Daten erhalten Sie unter: phoenixcontact.de/installateur

Vielfalt in der Datenverkabelung

Sicher und flexibel verkabelt

Profitieren Sie von individuell konfektionierbaren Steckverbindern, Leitungen und vorgefertigten Kabelvarianten. Für die moderne Gebäudeverkabelung bietet Phoenix Contact eine breite und zukunftsorientierte Produktpalette.

 Webcode: #0297

Ihre Vorteile

- ✓ Durchgängige Verkabelungssysteme für 19"-Technik
- ✓ Anschlussstechnik wahlweise für die Kupfer- oder LWL-Verkabelung
- ✓ Anschlusslösungen für Innen- und Außenanwendungen
- ✓ Durchgängiges Programm von Datensteckverbindern bis zu aktiven Komponenten für die Gebäudeverkabelung
- ✓ GHMT-zertifizierte Produkte

Produktübersicht

RJ45 feldkonfektionierbare Steckverbinder							
Beschreibung	Übertragung	Material	Anschluss	AWG	Protokoll	Typ	Art.-Nr.
	100 MBit/s / CAT5	Kunststoff	IDC ^{*)}	22	Profinet	VS-PN-RJ45-5-Q/IP20	1658435
	1 GBit/s / CAT5	Kunststoff	IDC ^{*)}	26 ... 23	Ethernet	VS-08-RJ45-5-Q/IP20 BK	1658008
	10 GBit/s / CAT6 _A	Kunststoff	IDC ^{*)}	26 ... 24	Ethernet	VS-08-RJ45-10G/Q	1419001
	1 GBit/s / CAT5	Zinkdruckguss	IDC ^{*)}	23 ... 22	Profinet	CUC-IND-C1ZNI-S/R4IP8	1421126
	1 GBit/s / CAT5	Zinkdruckguss	IDC ^{*)}	26 ... 24	Ethernet	CUC-IND-C1ZNI-S/R4IE8	1421607
RJ45-Patch-Kabel							
Beschreibung	Typ	Übertragung	Länge	Stecker	Typ	Art.-Nr.	
	Patch-Kabel	CAT5	0,5 m	RJ45 - RJ45	FL CAT5 PATCH 0,5	2832263	
			1 m		FL CAT5 PATCH 1,0	2832276	
			2 m		FL CAT5 PATCH 2,0	2832289	
			3 m		FL CAT5 PATCH 3,0	2832292	
			5 m		FL CAT5 PATCH 5,0	2832580	
		CAT6	0,5 m	RJ45 - RJ45	FL CAT6 PATCH 0,5	2891288	
			1 m		FL CAT6 PATCH 1,0	2891385	
			2 m		FL CAT6 PATCH 2,0	2891589	
			3 m		FL CAT6 PATCH 3,0	2891686	
			5 m		FL CAT6 PATCH 5,0	2891783	
	Office-Kabel ^{**)}	CAT6 _A	0,5 m	RJ45 - RJ45	NBC-R4AC1/0,5-94G/R4AC1-BU	1413159	
			1 m		NBC-R4AC1/1,0-94G/R4AC1-BU	1413160	
			2 m		NBC-R4AC1/2,0-94G/R4AC1-BU	1413161	
			3 m		NBC-R4AC1/3,0-94G/R4AC1-BU	1413162	
			5 m		NBC-R4AC1/5,0-94G/R4AC1-BU	1413163	

^{*)} Montage ohne Spezialwerkzeug

^{**)} Kabel auch in rot und gelb erhältlich.

Ihr starker Partner

Bei der modernen Gebäudeinstallation spielt der Faktor Installationszeit eine immer bedeutendere Rolle. Damit Sie bei Ihrer Installation besonders effizient und wirtschaftlich sind, bieten wir die Geräte, Komponenten und Systeme, die Sie benötigen.

Mit unseren maßgeschneiderten Produkten unterstützen wir Sie kompetent in den Disziplinen Anschließen, Markieren, Schützen und Verteilen.



Großhandel

Bestellen Sie unsere Produkte und Lösungen bequem über den Ihnen bekannten Großhandel vor Ort. Gern können Sie sich regelmäßig zu verschiedenen Preisaktionen und neuen Produkten auf der Homepage informieren.



Messen und Veranstaltungen

Unsere neuen Produkte und Entwicklungen präsentieren wir Ihnen auf zahlreichen Messen und Ausstellungen. Von allgemeinen Grundlagen bis zum Know-how des Spezialisten: Wir vermitteln die gewünschten Kompetenzen.



Schulungen und Workshops

Wollen Sie sich oder Ihre Mitarbeitenden fit machen für den normgerechten Überspannungsschutz? Wir bieten Ihnen individuell zugeschnittene Schulungen und Praxis-Workshops an.

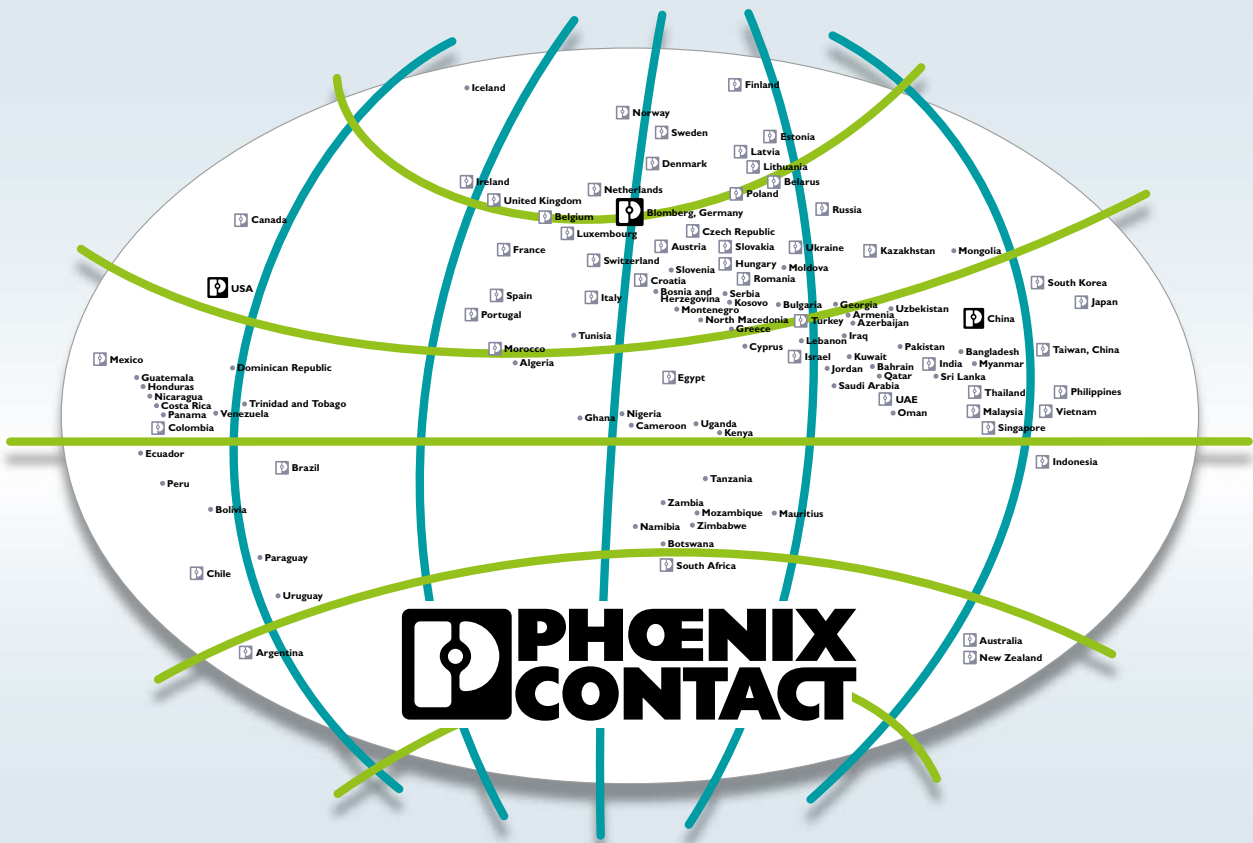

Ihr Partner vor Ort

Phoenix Contact ist ein weltweit agierender Marktführer mit Unternehmenszentrale in Deutschland. Die Unternehmensgruppe steht für zukunftsweisende Produkte und Lösungen für die umfassende Elektrifizierung, Vernetzung und Automatisierung aller Sektoren von Wirtschaft und Infrastruktur. Ein globales Netzwerk in mehr als 100 Ländern mit 20.000 Mitarbeitenden garantiert die wichtige Nähe zum Kunden.

Mit einem breitgefächerten und innovativen Produktportfolio bieten wir unseren Kunden zukunftsfähige Lösungen für unterschiedliche Applikationen und Industrien. Das gilt insbesondere für die Zielmärkte Energie, Infrastruktur, Industrie und Mobilität.

Ihren lokalen Partner finden Sie auf

[phoenixcontact.com](https://www.phoenixcontact.com)