

Wetterstation mit Radiowecker

Weather station with radio alarm clock | Estación meteorológica con radio-despertador | Station météo avec radioréveil | Stazione meteo con radiosveglia | Stacja pogodowa z radiobudzikiem



Deutsch

English

Español

Français

Italiano

Polski

Bedienungsanleitung

WS 1710

User manual | Instrucciones de operación | Mode d'emploi
Istruzioni per l'uso | Instrukcja obsługi



Liebe Kundin, lieber Kunde!

Sie haben sich für den Kauf eines qualitativ hochwertigen Produkts der Marke ADE entschieden, das intelligente Funktionen mit einem außergewöhnlichen Design vereint. Die langjährige Erfahrung der Marke ADE stellt einen technisch hohen Standard und bewährte Qualität sicher.

Wir wünschen Ihnen viel Freude und Erfolg beim Überwachen und Einsehen der Wetterdaten.

Ihr ADE Team

Lieferumfang

Wetterstation mit Radiowecker bestehend aus:

- Basisstation mit Radio
- Funk-Außensensor
- Batterien:
 - 2 x LR6 (AAA) / 1,5 V für Funk-Außensensor
 - 1x CR2032 / 3 V für Basisstation mit Radio
- Netzadapter für Basisstation
- Bedienungsanleitung

Inhaltsverzeichnis

Lieferumfang.....	2
Inhaltsverzeichnis.....	3
Allgemeines.....	4
Bestimmungsgemäßer Gebrauch	4
Sicherheit.....	5
Das bietet die Wetterstation mit Radiowecker	7
Auf einen Blick.....	8
Basisstation mit Radio	8
Funk-Außensensor.....	11

Inbetriebnahme	12
Funk-Außensensor.....	12
Basisstation mit Radio	12
Funkempfang starten	13
Checkliste bei fehlender Datenanzeige im Display	14
Uhrzeit und Datum manuell einstellen	14
Funkempfang zum Zeitzeichensender manuell starten	15
Standort wählen.....	16
Weitere Funksensoren nutzen	17
Über den Zeitzeichensender DCF77	18
Wetter-Funktionen	19
Wettervorhersage.....	19
Temperaturtrend.....	19
Gespeicherte Wetterdaten	20
Frostalarm.....	20
Radio-Betrieb	20
Radio hören.....	20
Automatischer Sendersuchlauf.....	21
Timer nutzen (Auto-off)	21
Wecken.....	21
Weckzeit einstellen	21
Geweckt werden	22
Ladefunktion über USB	23
Sonstige Funktionen	23
Reinigen	24
Störung / Abhilfe	24
Technische Daten	25
Konformitätserklärung	26
Garantie.....	26
Entsorgen	27

Allgemeines

Über diese Anleitung



Diese Bedienungsanleitung beschreibt den sicheren Umgang und die Pflege des Artikels. Bewahren Sie diese Bedienungsanleitung auf, falls Sie später etwas nachlesen möchten. Wenn Sie den Artikel an jemand anderen weitergeben, geben Sie auch diese Anleitung mit.

Die Nichtbeachtung dieser Bedienungsanleitung kann zu Verletzungen oder Schäden am Artikel führen.

Zeichenerklärung



Dieses Symbol in Verbindung mit dem Wort **GEFAHR** warnt vor schweren Verletzungen.



Dieses Symbol in Verbindung mit dem Wort **WARNUNG** warnt vor Verletzungen mittleren und leichten Grades.



Dieses Symbol in Verbindung mit dem Wort **HINWEIS** warnt vor Sachschäden.



Dieses Symbol kennzeichnet zusätzliche Informationen und allgemeine Hinweise.

Bestimmungsgemäßer Gebrauch

- Die Wetterstation mit Radiowecker - bestehend aus Basisstation und Funk-Außensensor - zeigt unterschiedliche Wetterdaten aus der näheren Umgebung an. Aus den gemessenen Wetterdaten ermittelt die Wetterstation eine Wettervorhersage.
- Die Wetterstation ist gleichzeitig ein UKW-Radio mit integrierter Weckfunktion.
- Für die gewerbliche Nutzung ist das Gerät ungeeignet.

Sicherheit

- Dieses Gerät kann von Kindern ab 8 Jahren und darüber sowie von Personen mit verringerten physischen, sensorischen oder mentalen Fähigkeiten oder Mangel an Erfahrung und/oder Wissen benutzt werden, wenn sie beaufsichtigt werden oder bezüglich des sicheren Gebrauchs des Gerätes unterwiesen wurden und die daraus resultierenden Gefahren verstanden haben.
- Das Gerät und der Netzadapter sind von Kindern jünger als 8 Jahren fernzuhalten.
- Reinigung und Wartung durch den Benutzer dürfen nicht durch Kinder vorgenommen werden, es sei denn, sie sind 8 Jahre oder älter und werden beaufsichtigt.
- Kinder müssen beaufsichtigt werden, um sicherzustellen, dass sie nicht mit dem Gerät spielen.
- Funkwetterstation und Netzadapter dürfen nicht in Wasser oder andere Flüssigkeiten getaucht werden. Stromschlaggefahr!
- Benutzen Sie die Basisstation der Funkwetterstation daher auch nicht in der Nähe von Feuchtquellen wie z. B. einem Waschbecken.
- Verwenden Sie nur den mitgelieferten Netzadapter und ersetzen Sie ihn nur durch den gleichen Typ. Der Netzadapter darf nur in trockenen Innenräumen verwendet werden und muss vor Feuchtigkeit geschützt werden.

GEFAHR für Kinder

- Batterien können bei Verschlucken lebensgefährlich sein. Bewahren Sie Wetterstation, Funksensor und Batterien deshalb für Kleinkinder unerreichbar auf. Wurde eine Batterie verschluckt, muss sofort medizinische Hilfe in Anspruch genommen werden.
- Halten Sie Kinder von Verpackungsmaterial und den zum Lieferumfang gehörenden Kleinteilen fern. Bei Verschlucken besteht Erstickengefahr.

Gefahr durch Elektrizität

- Schließen Sie das Gerät an eine ordnungsgemäß installierte Steckdose an, deren Spannung den „Technischen Daten“ entspricht.
- Achten Sie darauf, dass die Steckdose gut zugänglich ist, damit Sie im Bedarfsfall schnell den Netzadapter ziehen können.
- Benutzen Sie die Funkwetterstation nicht, wenn Netzadapter oder Netzadapterkabel beschädigt sind.
- Decken Sie den Netzadapter nicht durch Vorhänge, Zeitungen etc. ab und sorgen Sie für ausreichende Belüftung. Der Netzadapter kann heiß werden.
- Wickeln Sie das Netzadapterkabel vor dem Anschluss vollständig ab. Achten Sie dabei darauf, dass das Kabel nicht durch scharfe Kanten oder heiße Gegenstände beschädigt wird.
- Ziehen Sie den Netzadapter aus der Steckdose:
 - bevor Sie die Funkwetterstation reinigen,
 - wenn während des Betriebs offensichtlich eine Störung auftritt,
 - bei Gewitter.Ziehen Sie dabei immer am Netzstecker, nicht am Kabel.
- Nehmen Sie keine Veränderungen am Artikel oder am Anschlusskabel vor. Lassen Sie Reparaturen nur von einer Fachwerkstatt durchführen, da nicht fachgerecht reparierte Geräte eine Gefährdung für den Benutzer darstellen.
- Ersetzen Sie nicht das Netzadapterkabel. Bei Beschädigung des Kabels oder des Netzadapters muss dieser verschrottet und durch einen Netzadapter des gleichen Typs ersetzt werden.

Gefahr von Verletzungen

- Achtung: Explosionsgefahr bei unsachgemäßem Umgang mit Batterien. Batterien dürfen nicht geladen, mit anderen Mitteln reaktiviert, auseinander genommen, ins Feuer geworfen oder kurzgeschlossen werden.
- Vermeiden Sie den Kontakt der Batterieflüssigkeit mit Haut, Augen und Schleimhäuten. Bei Kontakt müssen Sie die betroffenen Stellen sofort mit reichlich klarem Wasser spülen und umgehend einen Arzt aufsuchen.

Hinweis von Sachschäden

- Schützen Sie Basisstation und Außensensor vor Staub, Stößen, extremen Temperaturen und direkter Sonneneinstrahlung.
- Schützen Sie die Basisstation vor Feuchtigkeit. Stellen Sie die Basisstation ausschließlich in einem trockenen, geschlossenen Raum auf.
- Der Funksensor ist gegen Feuchtigkeit geschützt, muss aber vor direkter Nässeeinwirkung, z. B. Regen, geschützt werden.

- Nehmen Sie die Batterien aus Basisstation und Außensensor heraus, wenn diese verbraucht sind oder wenn Sie die Wetterstation länger nicht benutzen. So vermeiden Sie Schäden, die durch Auslaufen entstehen können.
- Setzen Sie Batterien keinen extremen Bedingungen aus, indem Sie diese z. B. auf Heizkörpern oder unter direkter Sonneneinstrahlung lagern. Erhöhte Auslaufgefahr!
- Reinigen Sie Batterie- und Gerätekontakte bei Bedarf vor dem Einlegen.
- Tauschen Sie immer alle Batterien in der Basisstation oder im Außensensor gleichzeitig aus.
- Setzen Sie nur Batterien des gleichen Typs ein, verwenden Sie keine unterschiedlichen Typen oder gebrauchte und neue Batterien miteinander.
- Nehmen Sie keine Veränderungen an dem Gerät vor. Lassen Sie Reparaturen nur von einer Fachwerkstatt durchführen und beachten Sie die Garantiebedingungen.
- Verbinden Sie die Wurfantenne nicht mit einer anderen Antenne. Versuchen Sie auch nicht, das Uhrenradio an Ihre Hausantenne anzuschließen.
- An der Unterseite der Wetterstation befinden sich Gerätefüße. Da Möbeloberflächen aus den verschiedensten Materialien bestehen und mit den unterschiedlichsten Pflegemitteln behandelt werden, kann es nicht völlig ausgeschlossen werden, dass manche dieser Stoffe Bestandteile enthalten, die die Gerätefüße angreifen und aufweichen. Legen Sie ggf. eine rutschfeste Unterlage unter das Gerät.
- Verwenden Sie keinesfalls harte, kratzende oder scheuernde Reinigungsmittel o. ä., um die Wetterstation zu reinigen. Hierbei könnten die Oberflächen zerkratzen.

Das bietet die Wetterstation mit Radiowecker

Basisstation mit Radio

- Großes LCD-Display mit weißer Schrift
- Wettervorhersage
- Anzeige der Innen- und Außentemperatur
- Anzeige der Luftfeuchtigkeit (innen)
- UKW-Radio mit Speicherplätzen
- Weckfunktion mit Schlummerfunktion (Snooze-Funktion)
- Ewiger Kalender mit Datum- und Tagesanzeige
- USB-Ladefunktion für Smartphones, MP3-Player o. ä.





Funk-Außensensor

- Reichweite bis zu 60 Metern (in freiem Gelände)

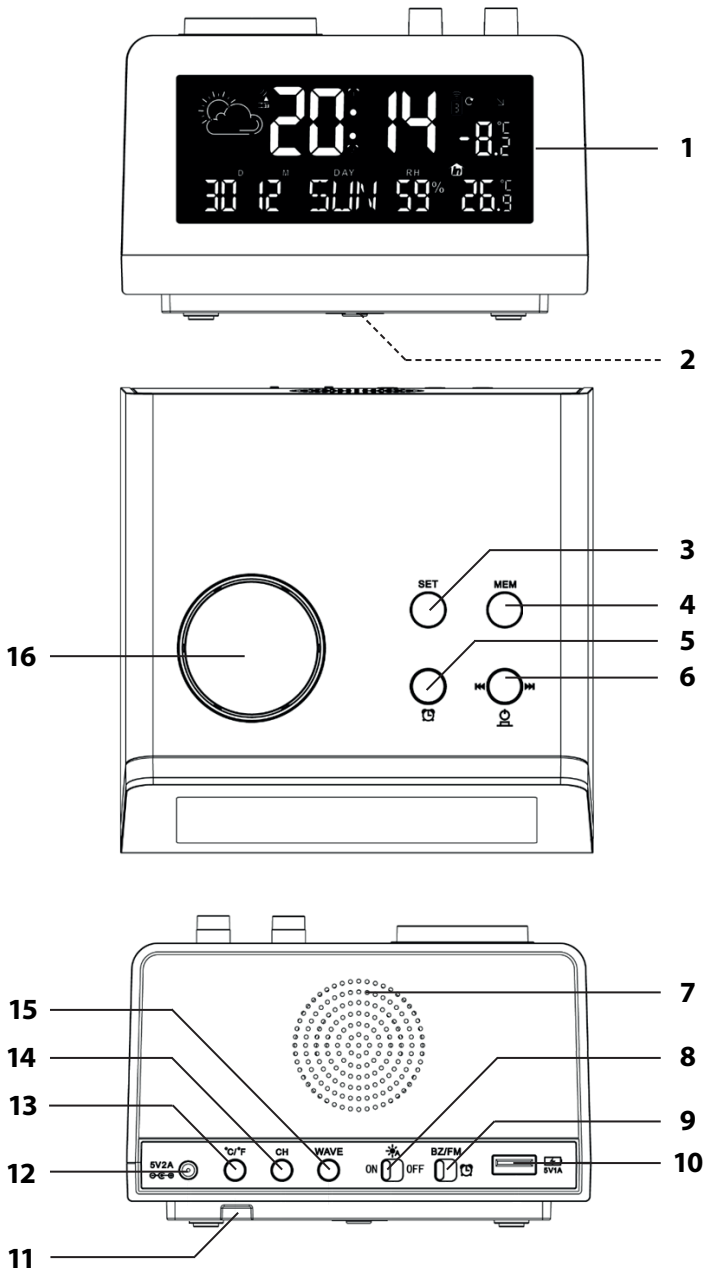
Auf einen Blick

Basisstation mit Radio





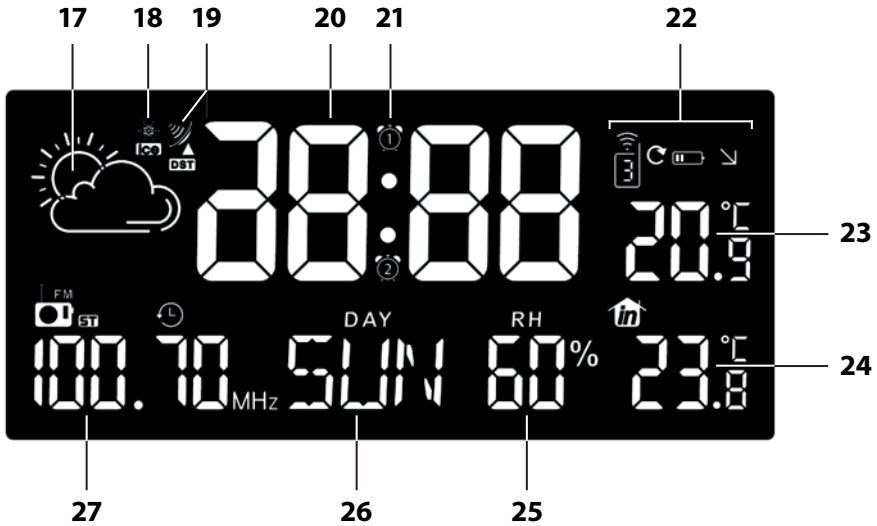

- | | | |
|----|---|--|
| 1 | Display | |
| 2 | Batteriefach | für Batterie CR2032 / 3 V (Stützbatterie) |
| 3 | Taste SET: | Einstellmodus aktivieren |
| 4 | Taste MEM: | Höchste bzw. niedrigste gespeicherte Wetterdaten anzeigen |
| 5 | Taste  | Weckzeit einstellen |
| 6 | Taste    | <ul style="list-style-type: none"> ▪ Radio ein- und ausschalten ▪ Radiosender auswählen |
| 7 | Lautsprecher | |
| 8 | Schalter ON/OFF | Displayhelligkeit einstellen |
| 9 | Schalter BZ/FM/  | Weckquelle wählen |
| 10 | USB-Buchse | Anschlussbuchse zum Aufladen von externen Geräten (Smartphone, MP3-Player etc.) über USB |
| 11 | UKW-Wurfantenne | |
| 12 | Buchse 5V 2A | Anschlussbuchse für Netzadapter |
| 13 | Taste °C/°F | Maßeinheit der Temperatur ändern |
| 14 | Taste CH | <ul style="list-style-type: none"> ▪ Werte der Außentemperaturen anzeigen lassen (nur wenn mehrere Funk-Außensensoren in Gebrauch sind) ▪ Funkempfang zum Außensensor manuell starten bzw. unterbrechen |
| 15 | Taste WAVE | Funkempfang zum Zeitzeichensender starten/unterbrechen |
| 16 | Multifunktionsregler | <ul style="list-style-type: none"> ▪ Werte auswählen ▪ Einstellungen bestätigen ▪ Snooze-Funktion aktivieren ▪ Timer-Funktion (Auto-off) beim Radio-Betrieb ▪ Lautstärke einstellen |

ohne Abbildung: Netzadapter

Display



- 17 Wetter-Symbol
- 18 Eiswarnung-Symbol
- 19 Funkempfang-Symbol
- 20 Uhrzeit
- 21 Weck-Symbol (2x)
- 22 Symbole für Außensensor
 -  Nummer des Außensensors, dessen Temperatur angezeigt wird
 -  Außensensor-Daten werden automatisch nacheinander abgefragt und angezeigt
 -  Ladezustand Außensensor-Batterie
 -  Aktueller Wettertrend
- 23 Außentemperatur in °C oder °F
- 24 Innentemperatur in °C oder °F
- 25 Luftfeuchtigkeit in Prozent (innen)
- 26 aktuelles Tageskürzel in eingestellter Sprache
- 27 Eingestellte Radiofrequenz

Funk-Außensensor

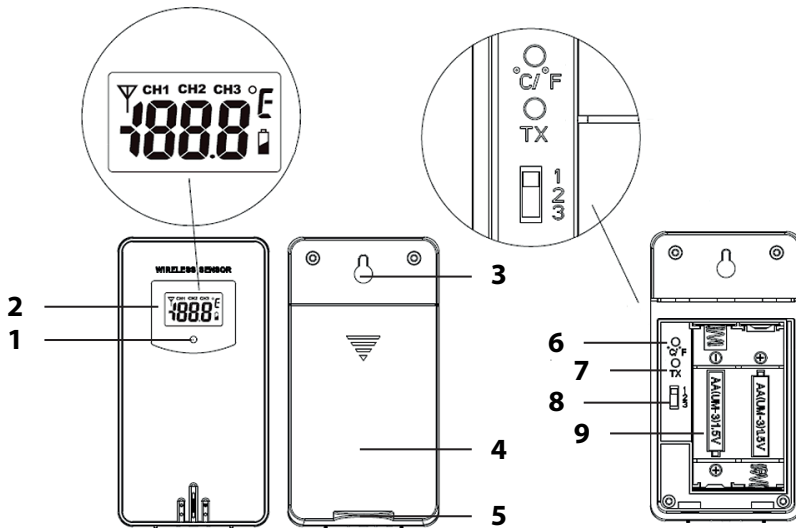

- 1 Kontrollleuchte, leuchtet bei Datenübertragung
- 2 Display mit folgenden Anzeigen (von links nach rechts):
Übertragungs-Symbol, Kanal, Temperatur in °C oder °F, Ladezustand der Batterie
- 3 Aufhänge-Öse
- 4 Abdeckung Batteriefach
- 5 Aufstellfuß
- 6 Schalter °C/°F: Maßeinheit der Temperatur ändern
- 7 Schalter TX: Wetterdaten sofort per Tastendruck übertragen
- 8 Schalter 1,2,3: Nummer des Übertragungskanals auswählen
- 9 Batteriefach

Inbetriebnahme



- Gehen Sie in der aufgeführten Reihenfolge vor und legen Sie zuerst die Batterien in den Funk-Außensensor. Nur so kann die Wetterstation einwandfrei funktionieren.
- Verwenden Sie keine Akkus, da diese eine zu geringe Spannung haben (nur 1,2 V statt 1,5 V). Das beeinflusst unter anderem die Messgenauigkeit.
- Verwenden Sie möglichst Alkaline-Batterien statt Zinkkohle-Batterien. Alkaline-Batterien halten länger, besonders bei niedrigen Außentemperaturen.

Funk-Außensensor

1. Entfernen Sie die Batteriefach-Abdeckung auf der Rückseite des Außensensors, indem Sie mit etwas Kraft auf den aufgedruckten Pfeil drücken. Schieben Sie die Batteriefach-Abdeckung in Pfeilrichtung weg vom Außensensor.
2. Legen Sie 2 Batterien des Typs LR03 (AAA) / 1,5 V so ein, wie auf dem Boden des Batteriefachs abgebildet. Beachten Sie die richtige Polarität der Batterien (+/-).
3. Schieben Sie die Batteriefach-Abdeckung wieder in den Außensensor.

Basisstation mit Radio



HINWEIS vor Sachschaden

- Verwenden Sie ausschließlich den zum Lieferumfang gehörenden Netzadapter.



Sie können die Basisstation auch ohne Stützbatterie betreiben. Ein Betrieb ausschließlich mit der Batterie - ohne den Anschluss an das Stromnetz- ist nicht möglich.

Im Falle eines Stromausfalls sorgt eine Batterie des Typs CR2032, 3 V dafür, dass vorgenommene Einstellungen (z. B. Weckzeiten) mehrere Stunden gespeichert bleiben. Bei Auslieferung ist die Stützbatterie bereits eingelegt und zum Schutz vor vorzeitiger Entladung mit einem Iso-Streifen versehen.

1. Drehen Sie die Befestigungsschraube des Batteriefachdeckels auf der Unterseite mit einem feinen Kreuzschlitzschraubendreher los.
2. Nehmen Sie den Batteriefachdeckel ab.
3. Ziehen Sie den Iso-Streifen heraus.
4. Setzen Sie den Batteriefachdeckel wieder auf und sichern Sie ihn mit der Befestigungsschraube.
5. Wickeln Sie die UKW-Wurftantenne ab und befestigen Sie deren Ende möglichst hoch an einer Wand oder einem Regal, z. B. mit einem Klebestreifen.

6. Stecken Sie den Stecker des mitgelieferten Netzadapters in die Anschlussbuchse der Basisstation.
7. Stecken Sie den Netzadapter in eine Steckdose deren Netzspannung den „Technischen Daten“ entspricht.

Funkempfang starten



Es kann bis zu 30 Minuten, bis die Basisstation, alle Wetterdaten gesammelt hat und die Funksignale vom Zeitzeichensender erhält.

Sobald die Basisstation mit Strom versorgt wird, werden im Display sämtliche verfügbaren Daten angezeigt.

Das Gerät schaltet gleichzeitig auf Empfang und sucht nach den Funksignalen des Zeitzeichensenders und des Funk-Außensensors



Die Funkwellen-Anzahl im Display zeigt dabei die Qualität des Empfangs zum Zeitzeichensender an: Je mehr Funkwellen im Display angezeigt werden, desto besser ist der Empfang.

Sobald die Signale vom Zeitzeichensender und Funk-Außensensor in ausreichender Stärke empfangen wurden, werden im Display die jeweiligen Daten dauerhaft angezeigt.

Zeitzeichensender:	<ul style="list-style-type: none"> ▪ Uhrzeit und Datum ▪ Funkturm-Symbol
Funk-Außensensor	<ul style="list-style-type: none"> ▪ Außen-Temperatur

Die Basisstation schaltet ab sofort mehrmals in jeder Nacht automatisch auf Empfang. Dabei wird die angezeigte Zeit mit der vom Zeitzeichen-Sender empfangenen verglichen und ggf. korrigiert.

Wurde kein ausreichend starkes Signal empfangen, bricht die Basisstation nach einigen Minuten den Empfangsvorgang ab und das Funkturm-Symbol erlischt. Der Empfangsvorgang wird zu einem späteren Zeitpunkt neu gestartet.

Die Uhrzeit läuft in diesem Fall (ausgehend von der Startzeit „00:00“) normal weiter.

Checkliste bei fehlender Datenanzeige im Display

Keine Datenanzeige vom Zeitzeichensender

1.	Prüfen Sie, ob der Standort der Basisstation geeignet ist, siehe „Standort wählen“.
2.	Starten Sie Empfangsvorgang nochmals manuell, siehe „Funkempfang manuell starten“.
3.	Warten Sie ab, bis die Basisstation zu einem späteren Zeitpunkt automatisch wieder auf Empfang schaltet. In den Nachtstunden ist der Empfang meistens besser.
4.	Nehmen Sie die Einstellungen manuell vor, wenn an Ihrem Standort der Empfang nicht möglich ist, siehe „Uhrzeit und Datum manuell einstellen“.

Keine Datenanzeige vom Funk-Außensensors

1.	Prüfen Sie, ob Sie die Batterien richtig herum eingelegt haben.
2.	Prüfen Sie, ob der Standort des Funk-Außensensors geeignet ist, siehe „Standort wählen“.
3.	Halten Sie Taste CH gedrückt, um den Funkempfang zum Außensensor manuell zu starten.
4.	<p>Bei Verwendung eines einzelnen Funk-Außensensors (Standard) wird üblicherweise der Übertragungskanal 1 zur Datenübertragung verwendet.</p> <ul style="list-style-type: none">▪ Drücken Sie so oft die Taste CH, bis im Display  angezeigt wird.▪ Prüfen Sie danach ggf. ob beim Funk-Außensensor der Schiebeschalter ebenfalls auf „1“ steht. <p>Hinweis: Sie können auch jeden anderen Übertragungskanal verwenden. Er muss aber bei Basisstation und Außensensor identisch sein.</p>

Uhrzeit und Datum manuell einstellen



- Wenn zwischen zwei Tastendrücken mehr als ca. 20 Sekunden liegen, wird der Einstellvorgang automatisch beendet und Sie müssen ihn wiederholen. Bereits vorgenommene Einstellungen bleiben gespeichert.
- Die Einstellungen werden über den Multifunktionsregler vorgenommen:
Drehen: Einstellung auswählen,
Drücken: gewählte Einstellung bestätigen.

1. Halten Sie die Taste SET gedrückt, bis im Display „24 Hr“ oder „12 Hr“ blinkt.
2. Stellen Sie mit dem Multifunktionsregler das gewünschte Zeitformat ein.



Wenn Sie das 12-Stunden-Zeitformat wählen, werden Vormittagsstunden mit „AM“ und Nachmittagsstunden mit „PM“ im Display gekennzeichnet.

3. Drücken Sie auf den Multifunktionsregler, um die Einstellung zu bestätigen. Im Display blinkt „00“.
4. Wählen Sie mit dem Drehregler die Zeitzone aus, in der Sie sich befinden (für die meisten Länder in Europa ist „00“ die richtige Einstellung).
5. Drücken Sie auf den Multifunktionsregler, um die Einstellung zu bestätigen.
6. Führen Sie nachfolgend folgende Einstellungen durch:
 - Stundenzzeit
 - Minutenzeit
 - Datumsformat (Tag/Monat oder Monat/Tag)
 - Jahr
 - Monat
 - Tag
 - Sprache des Wochentagkürzels „DAY“
 - Wettersymbol
7. Drücken Sie abschließend auf den Multifunktionsregler, um den Vorgang abzuschließen.

Funkempfang zum Zeitzeichensender manuell starten



Wird das nebenstehende Funksignal-Symbol nicht mehr angezeigt, werden die Funksignale des Zeitzeichen-Senders nicht mehr empfangen. Die Uhrzeit-Anzeige läuft dennoch präzise weiter.

- Halten Sie die Taste WAVE gedrückt, bis das Funksignal-Symbol wieder angezeigt wird. Dadurch wird der Funkempfang manuell gestartet.

Beachten Sie:

- War der Empfang nicht erfolgreich, wird das Empfangs-Symbol nach einigen Minuten ausgeblendet und die Uhrzeit im Display läuft normal weiter.
- Bei erfolgreichem Empfang stellt sich der Funkwecker auf die Uhrzeit des Zeitzeichen-Senders ein. Haben Sie bereits manuelle Einstellungen vorgenommen, werden diese automatisch angepasst.

Standort wählen



HINWEIS vor Sachschaden

- Schützen Sie Basisstation und Funksensor vor Staub, Stößen, extremen Temperaturen und direkter Sonneneinstrahlung.
- Schützen Sie die Basisstation vor Feuchtigkeit. Stellen Sie die Basisstation ausschließlich in einem trockenen, geschlossenen Raum auf. Der Funksensor ist gegen Feuchtigkeit geschützt, muss aber vor direkter Nässeinwirkung, z. B. Regen, geschützt werden.

Funkempfang zwischen Basisstation und Funk-Außensensor

- Der maximale Abstand zwischen Basisstation und Funksensor darf 60 Meter betragen. Diese Reichweite ist aber nur bei „direktem Sichtkontakt“ möglich.
- Abschirmende Baumaterialien wie z. B. Stahlbeton reduzieren oder verhindern den Funkempfang zwischen Basisstation und Außensensor.
- Geräte wie Fernseher, schnurlose Telefone, Computer und Leuchtstoffröhren können den Funkempfang ebenfalls stören.
- Stellen Sie Basisstation und Außensensor nicht direkt auf den Boden. Dies schränkt die Reichweite ein.
- Bei niedrigen Temperaturen im Winter kann die Leistung der Außensensor-Batterien deutlich abfallen. Dies vermindert die Sendereichweite.

Funkempfang zwischen Basisstation und Zeitzeichensender

- Halten Sie Abstand zu Fernsehgeräten, Computern und Monitoren. Auch Basisstationen von schnurlosen Telefonen sollten sich nicht in unmittelbarer Nähe der Basisstation befinden.
- Während der Nachtstunden ist der Empfang meistens besser. Falls die Basisstation tagsüber keinen Empfang hatte, kann es gut sein, dass das Signal in den Nachtstunden sofort und in voller Stärke empfangen wird.
- Abhängig von Ihrem Standort kann es im seltenen Einzelfall vorkommen, dass die Basisstation Signale von einem anderen Zeitzeichen-Sender empfängt oder sogar abwechselnd von zwei Zeitzeichen-Sendern. Das ist kein Gerätefehler. Wechseln Sie in diesem Fall den Standort der Basisstation.
- Das Wetter, z. B. ein starkes Gewitter, kann Empfangsstörungen verursachen.
- Es kann gelegentlich zu kurzzeitigen Abschaltungen des Senders kommen, z. B. wegen Wartungsarbeiten.

Basisstation aufstellen

- Stellen Sie die Basisstation möglichst in Fensternähe auf. Dort ist der Empfang in der Regel am besten.

Funk-Außensensor aufstellen



GEFAHR von schweren Verletzungen

- Bei der Wandinstallation dürfen am Montageort keine elektrischen Kabel, Gas- oder Wasserrohre in der Wand verlegt sein. Beim Bohren der Löcher besteht ansonsten Stromschlaggefahr!

Der Funk-Außensensor verfügt über eine Aufhänge-Öse auf der Rückseite sowie einen Aufstellfuß.

- Stellen Sie oder hängen Sie den Außensensor an einen Platz, wo er vor direkten Witterungseinflüssen (Regen, Sonne, Wind etc.) geschützt ist. Geeignete Standorte sind z. B. unter einem Vordach oder in einem Carport.

Weitere Funksensoren nutzen

Die Basisstation wird mit einem Funksensor ausgeliefert. Sie können sie jedoch mit bis zu drei Außensensoren betreiben. Für mehr Informationen oder eine kostenpflichtige Bestellung wenden Sie sich bitte an service@ade-germany.de.

- Die Außensensoren können sich später in verschiedenen Räumen oder im Freien befinden.
- Jedem Sensor muss eine eigene Nummer (= Nr. des Übertragungskanal) zugewiesen werden.

Vorgehensweise:

1. Platzieren Sie Basisstation und Außensensor dicht beieinander.
2. Entfernen Sie die Batteriefach-Abdeckung auf der Rückseite der Außensensoren.
3. Stellen Sie mit den Schaltern für jeden Außensensor einen eigenen Kanal ein. Der zum Lieferumfang gehörende Sensor nutzt standardmäßig Kanal 1, wählen Sie also für den zweiten Sensor Kanal 2.
4. Legen Sie zwei Batterien des auf dem Boden angezeigten Batterietyps ein. Beachten Sie die richtige Polarität (+/-).
5. Setzen Sie die Batteriefach-Abdeckungen wieder auf.
6. Wählen Sie mit der Taste CH den entsprechenden Außensensor aus (1, 2 oder 3), um dessen Daten angezeigt zu bekommen.



- Sie können auch wiederholt die Taste CH drücken, bis im Display über der Außentemperatur  angezeigt wird. Die ist das Zeichen, dass die Außensensoren-Daten automatisch nacheinander abgefragt und angezeigt werden.
- Wenn die Kanalnummer nach dem Einlegen der Batterien nicht angezeigt wird, drücken Sie beim jeweiligen Funksensor die Taste TX. Dadurch werden die Wetterdaten direkt an die Basisstation übermittelt.

Anschließend können Sie den neuen Außensensor an seinem eigentlichen Aufstellort aufstellen.

Über den Zeitzeichensender DCF77

Die in der Basisstation integrierte Funkuhr erhält ihre Funksignale vom Zeitzeichensender DCF77. Dieser strahlt auf seiner Langwellenfrequenz von 77,5 kHz die genaue und offizielle Uhrzeit der Bundesrepublik Deutschland aus.

Der Sender steht in Mainflingen bei Frankfurt am Main und versorgt mit seiner Reichweite von bis zu 2000 km die meisten funkgesteuerten Uhren West-Europas mit den erforderlichen Funksignalen.

Sobald die Basisstation mit Strom versorgt wird, schaltet sie auf Empfang und sucht das Signal vom Sender DCF77. Wurde das Zeitsignal über die im Funkwecker eingebaute Ferrit-Stabantenne in ausreichender Stärke empfangen, wird im Display die Uhrzeit angezeigt.

Die Basisstation schaltet sich mehrmals täglich ein und synchronisiert die Uhrzeit mit dem Funksignal vom Sender DCF77. Im Falle eines Nicht-Empfangs, z. B. bei einem starken Gewitter, läuft das Gerät präzise weiter und schaltet dann zur nächsten vorgesehenen Zeit wieder automatisch auf Empfang.

Wetter-Funktionen















Wettervorhersage

Nach der Inbetriebnahme können die Angaben zur Wettervorhersage etwa 12 Stunden noch nicht genutzt werden, da die Basisstation diese Zeit benötigt, um die Wetterdaten zu sammeln und auszuwerten.

Die Wettervorhersage ergibt sich aus den gesammelten Daten und den dabei gemessenen Luftdruckänderungen.

Die Vorhersage bezieht sich auf das Gebiet um die Basisstation mit einem Radius von etwa 30 bis 50 km für einen Zeitraum der nächsten 8 Stunden. Die Genauigkeit der Wettervorhersage liegt dabei etwa bei 75 %.

Die Wettersymbole zeigen die Wetterentwicklung der nächsten 8 Stunden an, nicht das aktuelle Wetter.

sonnig			
leicht bewölkt			
bewölkt		---	---
regnerisch			---
stark regnerisch			
Schneefall			---

Temperaturtrend

Der Temperaturtrend der Außentemperatur wird durch Pfeile angezeigt:



Die Temperatur steigt



Die Temperatur fällt

Wird kein Pfeil angezeigt, ist der Temperaturtrend gleichbleibend.

Gespeicherte Wetterdaten

Mit der Taste MEM erhalten Sie die höchsten und geringsten Werte der letzten 24 Stunden in Bezug auf Temperatur und Luftfeuchtigkeit angezeigt.

- 1x drücken: MAX-Werte werden angezeigt
- 2x drücken: MIN-Werte werden angezeigt
- 3x drücken: normale Display-Anzeige

Um die gespeicherten Werte zu löschen:

- Halten Sie die Taste MEM ca. 3 Sekunden gedrückt, bis die angezeigten Werte gelöscht sind.

Frostalarm

Wenn im Display das Frostsymbol  angezeigt wird, liegt die gemessene Außentemperatur in einem Bereich von -1°C bis 3 °C (30 °F bis 37 °F).

Auch wenn das Frostsymbol nicht angezeigt wird, besteht bei Temperaturen um den Gefrierpunkt grundsätzlich immer Frostgefahr.



Wenn Sie mehrere Außensensoren verwenden, zeigt jeder Außensensor seine eigene Frostwarnung an.



Radio-Betrieb

Radio hören









1. Drücken Sie die Taste , um das Radio einzuschalten.

Betriebsart „FM“ (UKW-Radio-Betrieb) und empfangene Frequenz werden im Display angezeigt.

2. Stellen Sie durch kurzes Drehen der Taste  (gegen den Uhrzeigersinn oder im Uhrzeigersinn) den gewünschten Sender ein. Wird ein Sender in Stereo-Qualität empfangen, wird zusätzlich „ST“ im Display angezeigt.
3. Stellen Sie mit dem Multifunktionsregler die gewünschte Lautstärke ein.
4. Falls erforderlich, verbessern Sie den Radio-Empfang, indem Sie zunächst eine andere Frequenz einstellen. Falls das keinen Erfolg hat, verändern Sie die Position der Wurfantenne.
5. Beenden Sie die Radio-Wiedergabe, indem Sie erneut die Taste  drücken.

Automatischer Sendersuchlauf

1. Schalten Sie das Radio ein (Taste    drücken).
2. Drücken Sie SET, um den automatischen Sendersuchlauf zu starten.
 - Sobald ein Sender mit gutem Empfang gefunden wird, wird er gespeichert (P 01, P 02) etc.
 - Nach Abschluss des Sendersuchlaufs wird der zuerst gespeicherte Sender wiedergegeben.
 - Die einzelnen gespeicherten Sender können Sie durch kurzes Drehen von    auswählen.

Timer nutzen (Auto-off)

1. Halten Sie während der Radio-Wiedergabe den Multifunktionsregler gedrückt, bis im Display eine Ziffer eingestellt wird, z. B. „30“ (Standardvoreinstellung).
2. Stellen Sie mit dem Multifunktionsregler den gewünschten Zeitwert in Minuten ein (01 bis 90) ein.

Nach Ablauf der eingestellten Zeit schaltet sich das Gerät automatisch aus.



- Wenn der Timer aktiv ist, wird im Display  blinkend angezeigt.
- Möchten Sie die Funktion wieder deaktivieren, wählen Sie statt eines Zeitwertes (01 - 90) die Option „OFF“.

Wecken



Stellen Sie die Taste BZ/FM/ auf die gewünschte Weckquelle:



- Stellung BZ: Sie werden von dem Buzzer geweckt.
- Stellung FM: Sie werden vom zuletzt gehörten Radiosender geweckt.

Sie können mit der Basisstation zwei unterschiedliche Weckzeiten einstellen: A1 und A2. Die Vorgehensweise ist dabei jeweils identisch.

Weckzeit einstellen





Wenn zwischen zwei Tastendrücken mehr als ca. 20 Sekunden liegen, wird der Einstellvorgang automatisch beendet und Sie müssen ihn wiederholen. Bereits vorgenommene Einstellungen bleiben gespeichert.

1. Drücken Sie 1x kurz die Taste .
Im Display wird „A1“ angezeigt. Falls Sie die Weckzeit „A2“ wählen möchte, drücken Sie erneut die Taste .
2. Halten Sie die Taste  einige Sekunden gedrückt, bis die Stundenanzeige der Weckzeit blinkt.

3. Stellen Sie mit dem Multifunktionsregler die gewünschte Weckstunde ein.
4. Drücken Sie auf den Multifunktionsregler, um die Einstellung zu bestätigen. Im Display blinkt die Minutenanzeige.
5. Stellen Sie mit dem Multifunktionsregler die gewünschte Weckminute ein.
6. Drücken Sie auf den Multifunktionsregler, um die Einstellung zu bestätigen. Im Display blinkt „L20“ bzw. der Wert der zuletzt eingestellten Lautstärke.
7. Stellen Sie mit dem Multifunktionsregler die gewünschte Wecklautstärke ein.
8. Drücken Sie auf den Multifunktionsregler, um die Einstellung zu bestätigen. Der Einstellvorgang ist beendet.



Beim Einstellen einer Weckzeit, wird die Weckfunktion automatisch aktiviert. Sie erkennen es an den Symbolen  bzw. .

Geweckt werden

Zur eingestellten Zeit werden Sie von der gewählten Weckquelle geweckt (Buzzer oder Radio), wobei die Wecklautstärke mit zunehmender Weckdauer immer intensiver wird.

Weckalarm für 24 Stunden ausschalten



- Drücken Sie eine beliebige Taste (außer den Multifunktionsregler), um den Alarm zu beenden. Nach 24 Stunden wird der Alarm erneut ausgelöst.

Autostopp-Funktion

Wenn Sie keine Taste drücken, schaltet sich der Alarm nach 30 Minuten automatisch aus. Nach 24 Stunden wird der Alarm erneut ausgelöst.

Weckwiederholung (Snooze-Funktion)

- Drücken Sie 1x den Multifunktionsregler, wenn das Wecksignal ertönt.

Das Wecksignal verstummt und im Display blinkt das Wecksymbol  oder  sowie Z^Z. Nach 8 Minuten schaltet sich das Gerät wieder ein und weckt Sie erneut.



Dieser Vorgang kann mehrfach wiederholt werden.

Weckfunktion ganz ausschalten

Durch wiederholtes Drücken der Taste SET deaktivieren und aktivieren Sie die jeweilige Weckfunktion wieder.

1x SET drücken:  wird angezeigt: Alarm 1 ist aktiv, Alarm 2 ist deaktiviert

2x SET drücken:  wird angezeigt: Alarm 1 ist deaktiviert, Alarm 2 ist aktiv

3x SET drücken:  und  wird angezeigt: Alarm 1 und 2 sind aktiv

4x SET: Wecker-Symbole werden nicht mehr angezeigt: Alarm 1 und 2 sind deaktiviert

Ladefunktion über USB

Über die USB-Buchse auf der Rückseite der Basisstation können Sie Geräte wie z. B. Smartphones oder MP3-Player aufladen, wenn die Basisstation über das Stromnetz betrieben wird.



- Beachten Sie die Herstelleranleitung des anzuschließenden Gerätes.
- Während des Radio-Betriebs sollten Sie die Ladefunktion nicht nutzen, da es hierbei zu Störgeräuschen kommen kann.

- Verbinden Sie USB-Buchse und das externe Gerät mit einem USB-Kabel (nicht im Lieferumfang enthalten).

Sonstige Funktionen

Display-Beleuchtung einstellen

Über den Schalter ON/OFF auf der Rückseite, können Sie die Helligkeit der Displayanzeige beeinflussen:

- OFF - Maximale und dauerhafte Helligkeit.
- ON - Die Helligkeit der Displaybeleuchtung passt sich dem Umgebungslicht automatisch an.

Maßeinheit der Temperatur ändern

- Drücken Sie die Taste °C/°F, um die Temperatur in der jeweiligen Maßeinheiten °Celsius oder °Fahrenheit angezeigt zu bekommen.

Zwischen Sommer- und Winterzeit umschalten

Das Umstellen von Sommer- auf Winterzeit bzw. umgekehrt erfolgt bei gutem Zeitzeichen-Empfang automatisch. Ist die Sommerzeit aktiv, wird im Display „DST“ (Daylight Saving Time) angezeigt.

Stützbatterie wechseln

1. Öffnen Sie mit einem feinen Kreuzschlitz-Schraubendreher das Batteriefach auf der Unterseite.
2. Nehmen Sie den Batteriefachdeckel ab und entnehmen Sie die alte Batterie.
3. Schieben Sie die neue Batterie unter die beiden Haltenasen und drücken Sie sie dann mit etwas Kraft nach unten, so dass die Batterie fest unter der Haltetasche liegt und hörbar einrastet. Beachten Sie die richtige Polarität (+/-). Der Plus-Pol (+) muss bei nach nach oben zeigen.
4. Setzen Sie den Batteriefachdeckel wieder auf und sichern Sie den Batteriefachdeckel mit der Kreuzschlitzschraube.

Reinigen

1. Ziehen Sie den Netzadapterstecker aus der Basisstation.
2. Wischen Sie Basisstation und Außensensor bei Bedarf mit einem leicht angefeuchteten Tuch sauber.
3. Trocknen Sie das Gerät vollständig, bevor Sie es wieder mit dem Netzadapter verbinden.

Störung / Abhilfe

Störung	Mögliche Ursache
Das DCF77-Signal für die Uhrzeit kann nicht empfangen werden.	<ul style="list-style-type: none">▪ Prüfen Sie den gewählten Standort.▪ Starten Sie den Funkempfang ggf. manuell.▪ Stellen Sie die Uhrzeit manuell ein.
Die Temperaturangabe des Sensors erscheint zu hoch.	<ul style="list-style-type: none">▪ Prüfen Sie, ob der Sensor direkter Sonnenstrahlung ausgesetzt ist.
Im Display wird statt gemessenen Werten für Temperatur bzw. Luftfeuchtigkeit H.HH bzw. LL.L angezeigt.	<ul style="list-style-type: none">▪ Die Werte liegen ober- bzw. unterhalb des Messbereichs.
Im Display wird „--.“ statt der Außentemperatur angezeigt.	<ul style="list-style-type: none">▪ Halten Sie die Taste CH gedrückt, um den Funkempfang zum Außensensor manuell zu starten. Zusätzlich können Sie im Batteriefach des Funksensors die Taste TX drücken, um die Daten schneller zur Basisstation zu übertragen.▪ Wählen Sie über die Taste CH einen Außensensor aus, der vorhanden ist.
Die Anzeige ist unleserlich, die Funktion ist unklar oder die Werte sind offensichtlich falsch.	<ul style="list-style-type: none">▪ Trennen Sie die Basisstation für einige Momente von der Stromversorgung.
Die Basisstation empfängt keine Signale des Funksensors.	<ul style="list-style-type: none">▪ Stellen Sie sicher, dass sich keine elektrischen Störquellen in der Nähe des Funksensors oder der Basisstation befinden.▪ Prüfen Sie die Batterien im Sensor.▪ Bewegen Sie die Basisstation näher zum Sensor oder umgekehrt.
Die Uhrzeit weicht genau um eine, zwei, drei etc. Stunden ab.	<ul style="list-style-type: none">▪ Wahrscheinlich haben Sie eine falsche Zeitzone eingestellt.

Technische Daten

Basisstation

Modell:	Wetterstation mit Radiowecker WS 1710
Eingang:	5 V
Batterie:	1x CR2032 (AA) / 3 V (Stützbatterie)
Max. Leistungsaufnahme:	ca. 10 W
Standby:	max. 0,4 W
Messbereich	
- Temperatur:	-10 °C - 50 °C (14,2 °F - 122 °F)
- Luftfeuchtigkeit:	20% - 95%

Funk-Außensensor

Batterien:	2x L06 (AA) / 1,5 V
Messbereich:	
- Temperatur:	-25 °C - 50 °C (-13 °F - 122 °F)
Sendefrequenz:	433,92 MHz
Reichweite:	ca. 60 Meter (offenes Gelände)

Netzadapter

Typ:	HX12-0502000-AG
Eingang:	100-240 V~, 50/60 Hz
Ausgang:	5 V / 2 A
Schutzklasse:	II 

Radio

Frequenzbereich:	87,5 -108 MHz
Audio-Ausgangsleistung:	3 W RMS
Inverkehrbringer:	Waagen-Schmitt GmbH Hammer Steindamm 27-29 22089 Hamburg, Germany

Unsere Produkte werden ständig weiterentwickelt und verbessert. Aus diesem Grund sind Design- und technische Änderungen jederzeit möglich.

Konformitätserklärung

Hiermit erklärt die Waagen-Schmitt GmbH, dass die Wetterstation mit Radiowecker WS 1710 den Richtlinien 2014/53/EU, 2014/30/EU, 2014/35/EU und 2011/65/EU entspricht. Der vollständige Text der EU-Konformitätserklärung ist unter der folgenden Internetadresse verfügbar:

www.ade-germany.de/de/DoC.html

Die Erklärung verliert ihre Gültigkeit, falls an dem Gerät eine nicht mit uns abgestimmte Änderung vorgenommen wurde.

Hamburg, Juni 2017
Waagen-Schmitt GmbH
Hammer Steindamm 27-29
22089 Hamburg, Germany



Garantie

Die Firma Waagen-Schmitt GmbH garantiert für 3 Jahre ab Kaufdatum die kostenfreie Behebung von Mängeln aufgrund Material- oder Fabrikationsfehlern durch Reparatur oder Austausch.

Bitte geben Sie den Artikel im Garantiefall mit dem Kaufbeleg (unter Angabe des Reklamationsgrundes) an Ihren Händler zurück.

Entsorgen

Verpackung entsorgen



Entsorgen Sie die Verpackung sortenrein. Geben Sie Pappe und Karton zum Altpapier, Folien in die Wertstoff-Sammlung.

Artikel entsorgen

Entsorgen Sie den Artikel entsprechend der Vorschriften, die in Ihrem Land gelten.



Geräte dürfen nicht im normalen Hausmüll entsorgt werden

Am Ende seiner Lebensdauer ist der Artikel einer geordneten Entsorgung zuzuführen. Dabei werden im Gerät enthaltene Wertstoffe der Wiederverwertung zugeführt und die Belastung der Umwelt vermieden. Geben Sie das Altgerät an einer Sammelstelle für Elektroschrott oder einem Wertstoffhof ab.

Wenden Sie sich für nähere Auskünfte an Ihr örtliches Entsorgungsunternehmen oder Ihre kommunale Verwaltung.



Batterien und Akkus gehören nicht in den Hausmüll

Alle Batterien und Akkus müssen bei einer Sammelstelle der Gemeinde, des Stadtteils oder im Handel abgegeben werden. Dadurch können Batterien und Akkus einer umweltschonenden Entsorgung zugeführt werden.

Dear Customer!

You have chosen to purchase a high-quality product from the brand ADE, which combines intelligent functions with an exceptional design. The many years of experience of the brand ADE ensures a high technical standard and proven quality.

We wish you much enjoyment and success while monitoring and examining your weather data.

Your ADE Team

Scope of delivery

The weather station with radio alarm clock is composed of:

- Base station with radio
- Wireless outdoor sensor
- Batteries:
 - 2 x LR6 (AAA)/1.5 V for wireless outdoor sensor
 - 1 x CR2032/3 V for base station with radio
- Mains adaptor for base station
- Operating Manual

Table of Contents

Scope of delivery	28
Table of Contents	29
General information	30
Intended Use.....	30
Safety.....	31
What the weather station with radio alarm clock provides	33
At a glance	34
Base station with radio	34
Wireless outdoor sensor.....	37

Start-up	38
Wireless outdoor sensor	38
Base station with radio	38
Starting signal reception	39
Checklist when data is missing in the display	40
Setting the time and date manually	40
Manually starting signal reception to the time signal transmitter	41
Choosing a location	42
Use additional wireless sensors	43
About the time signal transmitter DCF77	44
Weather functions	45
Weather forecast	45
Temperature trend	45
Saved weather data	46
Frost alert	46
Radio operation	46
Listening to the radio	46
Automatic channel search	47
Using the timer (auto off)	47
Alarm	47
Setting the alarm time	47
Being awakened	48
Charging function via USB	49
Other functions	49
Cleaning	50
Fault/Remedy	50
Technical Data	51
Declaration of Conformity	52
Guarantee	52
Disposal	53

General information

About this manual



This operating manual describes how to safely use and care for your products. Keep this operating manual in a safe place in case you would like to refer to it later. If you pass this item on to someone else, pass on this manual as well.

Failure to observe the recommendations in this operating manual can lead to injuries or damage to your product.

Explanation of symbols



This symbol, combined with the word **DANGER**, warns against serious injury.



This symbol, combined with the word **WARNING**, warns against moderate and mild injuries.



This symbol, combined with the word **NOTE**, warns against material damage.



This symbol signifies additional information and general advice.

Intended Use

- The weather station with radio alarm clock - composed of a base station and a wireless outdoor sensor - displays different weather data from the surrounding area. The weather station makes a weather forecast on the basis of the measured weather data.
- The weather station is also an FM radio with integrated alarm function.
- The device is not suitable for commercial use.

Safety

- This device can be used by children 8 years of age and older, as well as by persons with reduced physical, sensory, or mental capabilities or lacking experience and/or knowledge, if they are being supervised or have been instructed in the safe use of the device and understand the dangers that may arise.
- The device and the mains adaptor must be kept away from children younger than 8 years.
- Cleaning and maintenance by the user must not be carried out by children unless they are 8 years of age or older and are being supervised.
- Children must be supervised to ensure that they do not play with the device.
- The wireless weather station and mains adaptor must not be submerged in water or other liquids. Risk of electric shock!
- You should therefore not use the base station of the wireless weather station in the vicinity of sources of moisture, such as wash basins.
- Only use the supplied mains adaptor and replace it only with one of the same type. The mains adaptor may only be used in dry indoor spaces and must be protected from moisture.

DANGER for children

- Batteries, when swallowed, can be life-threatening. You should therefore keep the weather station, wireless sensor, and batteries out of reach of small children. If a battery is swallowed, medical assistance must be sought immediately.
- Keep children away from packaging material and other small parts included in the scope of delivery. Risk of choking if swallowed.

Danger from electricity

- Connect the device to a correctly installed socket that has a voltage corresponding to that described under “Technical Data”.
- Ensure that the socket is easily accessible, so that the mains adaptor can be pulled out quickly if necessary.
- Do not use the wireless weather station if the mains adaptor or mains adaptor cable are damaged.
- Do not cover the mains adaptor with curtains, newspapers, etc., and ensure sufficient ventilation. The mains adaptor can become hot.
- Completely uncoil the mains adaptor cable before connecting it. In doing so, take care to keep the cable from being damaged by sharp corners or hot objects.
- Pull the mains adaptor out of the socket:
 - before cleaning the wireless weather station,
 - if, during operation, there appears to be interference,
 - during a storm.

When doing so, always pull on the plug, not on the cable.

- Do not make any modifications to the item or to the connection cable. Only allow repairs to be carried out at a specialist workshop, since inexpertly repaired devices can present hazards to the user.
- Do not replace the mains adaptor cable. When the cable or mains adaptor is damaged, it must be scrapped and replaced with a mains adaptor of the same type.

Risk of injuries

- Attention: Risk of explosion if batteries are improperly used. Batteries must not be recharged, reactivated by other means, dismantled, thrown into fire, or short-circuited.
- Avoid contact of the battery fluid with skin, eyes, and mucosa. If you do come into contact with the fluid, you must immediately flush the affected areas thoroughly with clean water and promptly see a doctor.

Note on material damage

- Protect the base station and outdoor sensor from dust, impacts, extreme temperatures and direct sunlight.
- Protect the base station from moisture. Position the base station exclusively in a dry, closed room.
- The wireless sensor is protected against moisture, but must be protected from direct exposure to moisture, e.g. rain.

- Remove the batteries from the base station and outdoor sensor once they have been consumed or when you are no longer using the weather station. You will thus avoid damage that may result from the leakage of battery acid.
- Do not expose the batteries to any extreme conditions, e.g. by storing them on heaters or under direct sunlight. Increased risk of leakage!
- Clean the battery and device contacts, as needed, before inserting the battery.
- Always exchange all of the batteries in the base station or in the outdoor sensor at the same time.
- Only insert batteries of the same type; do not use different types or used and new batteries with each other.
- Do not make any modifications to the device. Only allow repairs to be carried out at a specialist workshop and pay attention to the guarantee conditions.
- Do not connect the wire antenna to any other antenna. Also, do not try to connect the clock radio to your house antenna.
- There are feet on the underside of the weather station. Since furniture surfaces are made of various materials and are treated with various care products, it cannot be completely ruled out that some of these substances contain ingredients that attack and soften the feet of the device. If necessary, place a non-slip pad underneath the device.
- Do not under any circumstances use hard, scratching, or abrasive cleaning agents or the like in order to clean the weather station. Doing so may scratch the surfaces.

What the weather station with radio alarm clock provides

Base station with radio

- Large LCD display with white characters
- Weather forecast
- Display of indoor and outdoor temperature
- Display of humidity (indoor)
- FM radio with presets
- Alarm function with snooze function
- Perpetual calendar with date and time indicator
- USB charging function for smartphones, MP3 players, and the like





Wireless outdoor sensor

- Range of up to 60 metres (on open ground)

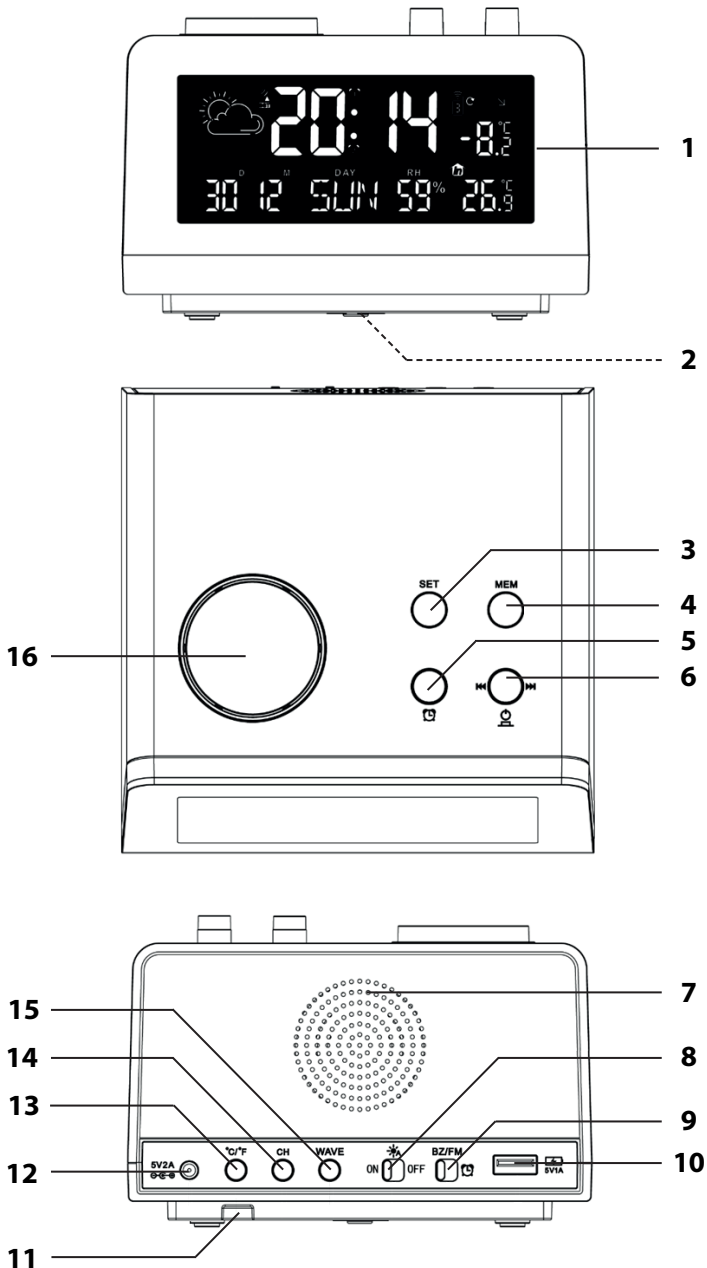
At a glance

Base station with radio





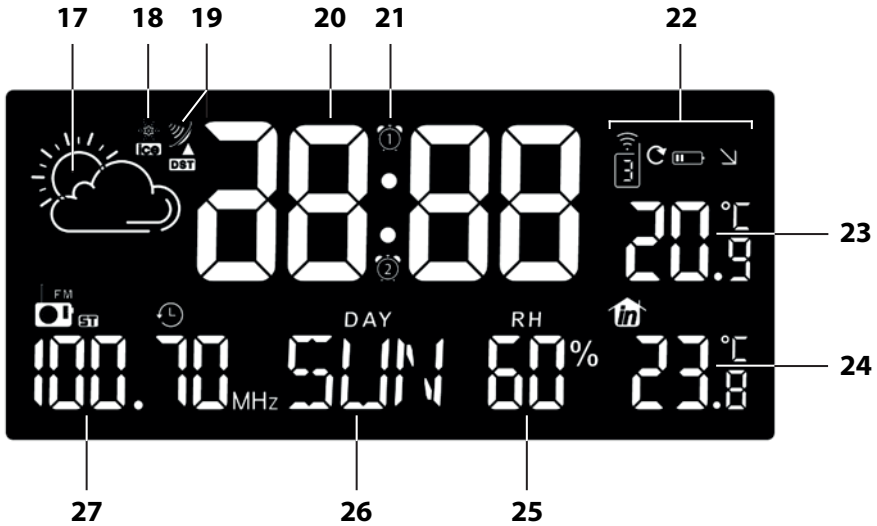

- | | | |
|----|--|---|
| 1 | Display | |
| 2 | Battery compartment | for CR2032/3 V battery (backup battery) |
| 3 | SET button: | Activate settings mode |
| 4 | MEM button: | Show highest or lowest saved weather data |
| 5 | Button  | Setting the alarm time |
| 6 | Button    | <ul style="list-style-type: none"> ▪ Turn the radio on and off ▪ Select radio station |
| 7 | Speaker | |
| 8 | ON/OFF switch | Set display brightness |
| 9 | BZ/FM/ switch  | Select alarm source |
| 10 | USB port | Connection socket for charging external devices (smartphones, MP3 players, etc.) via USB |
| 11 | FM wire antenna | |
| 12 | 5V 2A socket | Connection socket for mains adaptor |
| 13 | °C/°F button | Change temperature measuring unit |
| 14 | CH button | <ul style="list-style-type: none"> ▪ Display outdoor temperatures values (only if several wireless outdoor sensors are in use) ▪ Manually start or interrupt signal reception to the outdoor sensor |
| 15 | WAVE button | Start/interrupt signal reception to the time signal transmitter |
| 16 | Multi-function knob | <ul style="list-style-type: none"> ▪ Select values ▪ Confirm settings ▪ Enable snooze function ▪ Timer function (auto off) during radio operation ▪ Adjust volume |

Not depicted: Mains adaptor

Display



- 17 Weather symbol
- 18 Ice warning symbol
- 19 Signal reception symbol
- 20 Time
- 21 Alarm symbol (2x)
- 22 Symbol for outdoor sensor
 -  Number of the outdoor sensor whose temperature is displayed
 -  Outdoor sensor data is automatically queried and displayed one after another
 -  Charge level of the outdoor sensor battery
 -  Current weather trend
- 23 Outdoor temperature in °C or °F
- 24 Indoor temperature in °C or °F
- 25 Humidity in percent (indoor)
- 26 Current day abbreviation in set language
- 27 Set radio frequency

Wireless outdoor sensor

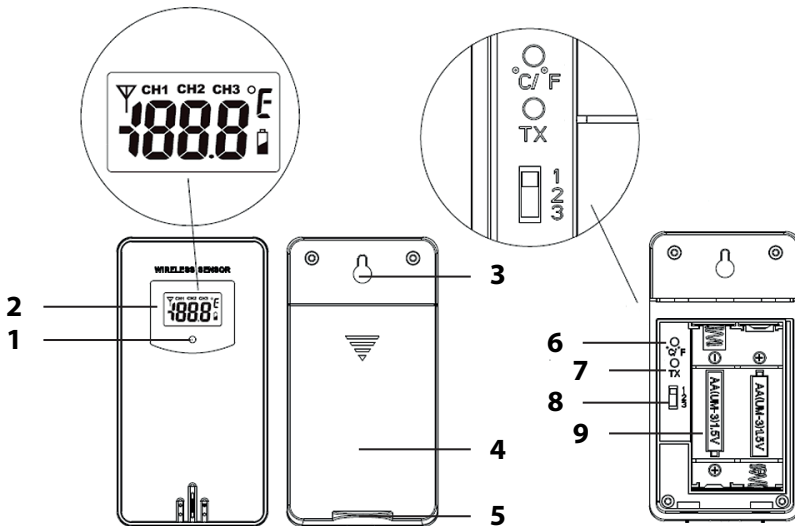

- 1 Indicator light, lights up during data transmission
- 2 Display with the following indicators (from left to right):
Transmission symbol, channel, temperature in °C or °F, battery charge level
- 3 Hanging eyelet
- 4 Battery compartment cover
- 5 Mounting foot
- 6 °C/°F switch: Change temperature measuring unit
- 7 TX switch: Weather data immediately transmitted by the push of a button
- 8 1, 2, 3 switch: Select the number of the transmission channel
- 9 Battery compartment

Start-up



- Proceed according to the order listed below and first insert the batteries into the wireless outdoor sensor. Only then can the weather station function without flaws.
- Do not use rechargeable batteries, since their voltage is too low (only 1.2 V instead of 1.5 V). This affects, among other things, the precision of the measurements.
- Where possible, use alkaline rather than zinc-carbon batteries. Alkaline batteries last longer, especially at low outdoor temperatures.

Wireless outdoor sensor

1. Remove the battery compartment cover on the rear side of the outdoor sensor by pressing with a little force on the imprinted arrow. Slide the battery compartment cover in the direction of the arrow, away from the outdoor sensor.
2. Insert 2 batteries of type LR03 (AAA)/1.5 V as depicted on the bottom of the battery compartment. Pay attention to the correct polarity of the batteries (+/-).
3. Slide the battery compartment cover back into place on the outdoor sensor.

Base station with radio



NOTE on material damage

- Use only the supplied mains adapter.



You can also operate the base station without a backup battery. Operation with only the battery - without connecting to the mains - is not possible.

In the event of a power outage, a 3 V CR2032 battery ensures that settings made (e.g. alarm times) remain stored for several hours. Upon delivery, the backup battery is already inserted and is provided with an iso strip to protect against premature discharge.

1. Loosen the screw on the battery compartment cover on the underside using a fine Phillips screwdriver.
2. Remove the battery compartment cover.
3. Pull out the iso-strips.
4. Replace the battery compartment cover and secure it in place using the fastening screw.
5. Unwind the FM wire antenna and attach the end as high as possible to a wall or a shelf, e.g. with adhesive tape.

6. Insert the plug of the supplied mains adaptor into the connection socket of the base station.
7. Plug the mains adaptor into a socket that has a voltage corresponding to that described under “Technical Data”.

Starting signal reception



It can take up to 30 minutes for the base station to collect all weather data and receive the wireless signals from the time signal transmitter.

As soon as the base station is powered, all available data is shown in the display.

The device switches to reception at the same time and searches for the wireless signals of the time signal transmitter and the wireless outdoor sensor.



The number of radio waves in the display indicates the quality of reception to the time signal transmitter: The more radio waves shown on the display, the better is the reception.

As soon as the signals from the time signal transmitter and wireless outdoor sensor have been received in sufficient strength, the respective data is permanently shown in the display.

Time signal transmitter:	<ul style="list-style-type: none"> ▪ Time and Date ▪ Radio tower symbol
Wireless outdoor sensor	<ul style="list-style-type: none"> ▪ Outdoor temperature

The base station immediately and automatically switches to reception several times each night. During this process, the displayed time is compared with that received from the time signal transmitter and, if necessary, corrected.

If no sufficiently strong signal has been received, the base station aborts the receiving process after a few minutes and the radio-tower symbol goes out. The receiving process is started again at a later point in time.

In this case, the time proceeds as usual (beginning with the start time of “00:00”).

Checklist when data is missing in the display

No data display from the time signal transmitter

1.	Check whether the location of the base station is suitable, see "Choosing a location".
2.	Restart reception manually, see "Manually starting signal reception".
3.	Wait until the base station automatically switches back to reception at a later time. The reception is usually better at night.
4.	Manually perform the settings if reception is not possible at your location, see "Setting the time and date manually".

No data display from the wireless outdoor sensor

1.	Check whether you have inserted the batteries correctly.
2.	Check whether the location of the wireless outdoor sensor is suitable, see "Choosing a location".
3.	Press and hold CH to manually start signal reception to the outdoor sensor.
4.	<p>When using a single wireless outdoor sensor (standard), transmission channel 1 is usually used for data transmission.</p> <ul style="list-style-type: none">▪ Press the CH button repeatedly until  is shown in the display.▪ Then, if necessary, check whether the sliding switch on the wireless outdoor sensor is also set to "1". <p>Note: You can also use any other transmission channel. However, it must be identical for the base station and the outdoor sensor.</p>

Setting the time and date manually



- If there is more than approx. 20 seconds between two pushes of a button, the setting process automatically ends and you will have to repeat it. Settings you have already made remain saved.
- The settings are made via the multi-function knob:
Rotate: select setting,
Push: confirm the selected setting.

1. Press and hold the SET button until "24 Hr" or "12 Hr" flashes in the display.
2. Set the desired time format using the multi-function knob.



If you select the 12-hour time format, morning hours are marked with "AM" and afternoon hours with "PM" in the display.

3. Push the multi-function knob to confirm the setting. "00" flashes in the display.
4. Select the time zone you are in (for most countries in Europe, "00" is the correct setting) using the rotary knob.
5. Push the multi-function knob to confirm the setting.
6. Carry out the following settings:
 - Hours
 - Minutes
 - Date format (Day/Month or Month/Day)
 - Year
 - Month
 - Day
 - Language of the weekday abbreviation "DAY"
 - Weather symbol
7. Finally, push the multi-function knob to complete the operation.

Manually starting signal reception to the time signal transmitter



If the radio signal symbol to the left is no longer displayed, the radio signals from the time signal transmitter are no longer being received. The time indicator nevertheless continues precisely.

- Press and hold the WAVE button until the radio signal symbol is displayed again. The signal reception is thus started manually.

Pay attention to the following:

- If the reception was not successful, the reception symbol fades out after a few minutes and the time on the display continues normally.
- Upon successful signal reception, the radio-controlled alarm clock adjusts itself to the time of the time signal transmitter. If you have already made manual settings, these are automatically adjusted.

Choosing a location



NOTE on material damage

- Protect the base station and wireless sensor from dust, impacts, extreme temperatures and direct sunlight.
- Protect the base station from moisture. Position the base station exclusively in a dry, closed room. The wireless sensor is protected against moisture, but must be protected from direct exposure to moisture, e.g. rain.

Signal reception between the base station and wireless outdoor sensor

- The maximum distance between the base station and the outdoor sensor is 60 metres. This range is, however, only possible with “direct line of sight”.
- Protective construction materials such as reinforced concrete reduce or inhibit signal reception between the base station and outdoor sensor.
- Devices such as TVs, cordless phones, computers, and fluorescent tubes can likewise disrupt signal reception.
- Do not place the base station and the outdoor sensor directly on the ground. This limits the range.
- At low temperatures in winter, the performance of the outdoor sensor batteries can markedly decrease. This reduces the transmission range.

Signal reception between the base station and time signal transmitter

- Maintain distance from TV sets, computers, and monitors. Base stations of wireless phones should also not be located in the immediate vicinity of the base station.
- The reception is generally better at night. If the base station did not have reception during the day, it may well be that the signal will be immediately and fully received at night.
- Depending on your location, it can infrequently happen that the base station receives signals from another time signal transmitter or even alternately from two time signal transmitters. This is not a fault in the device. In this case you should change the location of the base station.
- The weather, e.g. a heavy storm, can cause interference with the reception.
- Temporary shutoffs of the transmitter can sometimes happen, e.g. because of maintenance work.

Setting up the base station

- Set up the base station as close to a window as possible. Here, the reception will generally be best.

Setting up the wireless outdoor sensor



DANGER of severe injuries

- During wall installation, there must be no electrical cables, gas or water pipes installed in the walls at the mounting site. Otherwise, when drilling holes, there is a risk of electric shock!

The wireless outdoor sensor has a hanging eyelet on the back, as well as a mounting foot.

- Place or hang the outdoor sensor at a position where it is protected from the direct influence of the weather (rain, sun, wind, etc.). Suitable locations are, for example, under an awning or in a carport.

Use additional wireless sensors

The base station is supplied with a wireless sensor. However, you can operate it with up to three outdoor sensors. Please contact service@ade-germany.de for more information or a paid order.

- The outdoor sensors can be situated in different spaces or outdoors.
- Every sensor must be allocated its own number (= no. of the transmission channel).

Procedure:

1. Place the base station and the outdoor sensor close to each other.
2. Remove the battery compartment cover on the rear side of the outdoor sensor.
3. For each outdoor sensor, set a unique channel using the switches. The sensor delivered with the weather station uses channel 1 by default; for the second sensor you should thus choose channel 2.
4. Insert two batteries of the type indicated on the base.
Pay attention to the correct polarity (+/-).
5. Replace the battery compartment cover.
6. Using the CH button, select the corresponding outdoor sensor (1, 2 or 3) in order to have its data displayed.



- You can also press the CH button repeatedly until  appears in the display above the outdoor temperature. This is a sign that the data from the outdoor sensors will automatically be called up and displayed in succession.
- If the channel number is not displayed after inserting the batteries, press the TX button for the respective wireless sensor. This way, the weather data is transmitted directly to the base station.

You can then set up the new outdoor sensor at its own installation site.

About the time signal transmitter DCF77

The radio clock integrated into the base station receives its radio signals from the time signal transmitter DCF77. This broadcasts the precise and official time of the Federal Republic of Germany on the long-wave frequency of 77.5 kHz.

The transmitter is located in Mainflingen near Frankfurt am Main and, with its range of up to 2000 km, supplies the majority of radio-controlled clocks in western Europe with the necessary radio signals.

As soon as the base station is supplied with current, it switches to receiving mode and searches for the signal from the DCF77 transmitter. If the time signal has been received in sufficient strength via the ferrite rod antenna installed in the radio alarm, the time is shown in the display.

The base station switches on multiple times daily and synchronises the time with the radio signal from the DCF77 transmitter. In the event the signal is not received, e.g. during a strong storm, the device continues to run precisely and then switches to receiving mode again at the next scheduled time.

Weather functions















Weather forecast

After startup, the weather forecast information cannot be used for about 12 hours, since the base station uses this time to collect and evaluate the weather data.

The weather forecast is based on the collected data and the measured air pressure changes.

The forecast applies to the area around the base station with a radius of about 30 to 50 km for a period of the next 8 hours. The accuracy of the weather forecast lies around 75%.

The weather symbols indicate the weather developing in the next 8 hours, not the current weather.

sunny			
light cloud			
cloudy		---	---
rainy			---
very rainy			
snowfall			---

Temperature trend

The temperature trend of the outdoor temperature is indicated by arrows:



The temperature is rising



The temperature is dropping

If no arrow is displayed, the temperature trend is constant.

Saved weather data

Using the MEM button, you will get the highest and lowest temperature and humidity values for the last 24 hours displayed.

- Press 1x: MAX values are displayed
- Press 2x: MIN values are displayed
- Press 3x: normal display indicator

In order to delete the saved values:

- Press and hold the MEM button for approx. 3 seconds until the displayed values are deleted.

Frost alert

If the frost symbol  is shown on the display, the measured outdoor temperature lies in the range from -1°C to 3°C (30°F to 37°F).

Even if the frost symbol is not being displayed, there is essentially always a risk of frost at temperatures around the freezing point.





If you are using multiple outdoor sensors, each sensor displays its own frost warning.

Radio operation



Listening to the radio



1. Press the  button to turn on the radio. "FM" mode (FM radio operation) and the received frequency are shown in the display.

2. Set the desired radio station by briefly turning the  button (counterclockwise or clockwise). If a station is received in stereo quality, "ST" is also shown in the display.
3. Adjust the desired volume with the multi-function knob.
4. If necessary, improve the radio reception by first setting a different frequency. If this does not work, change the position of the wire antenna.
5. To stop radio playback, press the  button again.

Automatic channel search

1. Turn on the radio (press the  button).
2. Press SET to start automatic station search.
 - Once a station with good reception is found, it is stored (P 01, P 02) etc.
 - After the channel search has been completed, the first station stored is displayed.
 - You can select the individually stored stations by briefly turning .

Using the timer (auto off)

1. While the radio is playing, press and hold the multi-function knob until a digit is set in the display, e.g. "30" (standard preset).
 2. Set the desired time value in minutes (01 to 90) using the multi-function knob.
- After the set time has elapsed, the device switches off automatically.



- If the timer is active,  flashes in the display.
- If you want to deactivate the function again, select the option "OFF" instead of a time value (01 - 90).

Alarm



Set the BZ/FM/ button to the desired alarm source:



- BZ setting: You are awakened by the buzzer.
- FM setting: You are awakened by the last radio station you listened to.

You can set two different alarm times with the base station: A1 and A2. The procedure is identical in each case.

Setting the alarm time



If there is more than approx. 20 seconds between two pushes of a button, the setting process automatically ends and you will have to repeat it. Settings you have already made remain saved.

1. Briefly press the  button once. "A1" is shown on the display.
If you would like to choose the alarm time "A2", press the  button again.
2. Press and hold the  button for a few seconds until the hour indication of the alarm time flashes.
3. Set the desired alarm hour with the multi-function knob.
4. Push the multi-function knob to confirm the setting.
The minute indicator flashes in the display.

5. Set the desired alarm minute with the multi-function knob.
6. Push the multi-function knob to confirm the setting.
"L20" or the value of the last set volume level flashes in the display.
7. Set the desired alarm volume with the multi-function knob.
8. Push the multi-function knob to confirm the setting.
The setting operation is completed.



When setting an alarm time, the alarm function is activated automatically. It is indicated by the symbols ① or ②.

Being awakened

At the set time, you will be awakened by the selected alarm source (buzzer or radio), where the alarm volume becomes more intense as the alarm duration increases.

Switching off the alarm for 24 hours

- Press any button (except the multi-function knob) to stop the alarm. After 24 hours, the alarm will be triggered again.

Auto-stop function

If you do not press a button, the alarm switches off automatically after 30 minutes. After 24 hours, the alarm will be triggered again.

Snooze function

- Press the multi-function knob 1x when the alarm sounds.

The alarm signal stops and the alarm symbol ① or ② and Z^Z flashes in the display. After 8 minutes, the device switches on again and wakes you up again.

This procedure can be repeated multiple times.

Turning the alarm off completely

Deactivate and activate the respective alarm function by repeatedly pressing the SET button.

Press SET 1x: ① is displayed: Alarm 1 is active, Alarm 2 is deactivated

Press SET 2x: ② is displayed: Alarm 1 is deactivated, Alarm 2 is active

Press SET 3x: ① and ② are displayed: Alarm 1 and 2 are active

Press SET 4x: Alarm symbols are no longer displayed: Alarm 1 and 2 are deactivated

Charging function via USB

Via the USB socket on the rear side of the base station, you can charge devices such as smartphones or MP3 players when the base station is being operated via mains power.



- Pay attention to the manufacturer's instructions for the device you are connecting.
- Do not use the charging function during radio operation, as this may result in noise interference.

- Connect the USB socket and the external device using a USB cable (not included).

Other functions

Setting the display lighting

You can control the brightness of the display using the ON/OFF switch at the back:

- OFF - maximum and lasting brightness.
- ON - the brightness of the display lighting automatically adjusts to the ambient light.

Change temperature measuring unit

- Press the °C/°F button to display the temperature in the respective units of measure °Celsius or °Fahrenheit.

Switching between summer and winter time

Switching between summer and winter time, or vice versa, takes place automatically with good time signal reception. When daylight saving time is active, the display shows "DST" (Daylight Saving Time).

Replacing the backup battery

1. Open the battery compartment on the underside using a fine Phillips screwdriver.
2. Remove the battery compartment cover and remove the old battery.
3. Slide the new battery under the two retaining tabs and then push them down with a little force so that the battery is firmly under the retaining tab and audibly clicks into place. Pay attention to the correct polarity (+/-). The plus pole (+) must be pointing upwards.
4. Replace the battery compartment cover and secure the battery compartment cover with the Phillips screw.

Cleaning

1. Pull the mains adaptor plug out of the base station.
2. As necessary, wipe the base station and the outdoor sensor clean with a lightly-dampened cloth.
3. Dry the device completely before you reconnect it with the mains adaptor.

Fault/Remedy

Fault	Possible Cause
The DCF77 signal for the time cannot be received.	<ul style="list-style-type: none">▪ Check the chosen location.▪ Start the signal reception manually, if necessary.▪ Adjust the time manually.
The temperature information of the sensor seems too high.	<ul style="list-style-type: none">▪ Check whether the sensor has been exposed to direct sunlight.
Instead of showing the measured values for temperature or humidity, the display shows H.HH or LL.L.	<ul style="list-style-type: none">▪ The values lie above or below the measurement range.
The display shows "--." instead of the outdoor temperature.	<ul style="list-style-type: none">▪ Press and hold the CH button to manually start signal reception to the outdoor sensor. In addition, you can press the TX button in the battery compartment of the wireless sensor to transmit data faster to the base station.▪ Select an available outdoor sensor via the CH button.
The indicator is illegible, the function is unclear, or the values are obviously false.	<ul style="list-style-type: none">▪ Disconnect the base station for a few moments from the current supply.
The base station is not receiving signals from the wireless sensor.	<ul style="list-style-type: none">▪ Ensure that no electrical sources of interference are located in the vicinity of the wireless sensor or of the base station.▪ Check the batteries in the sensor.▪ Move the base station closer to the sensor, or vice versa.
The time differs by exactly one, two, three, etc. hours.	<ul style="list-style-type: none">▪ You have probably set an incorrect time zone.

Technical Data

Base station

Model:	Weather station with radio alarm clock WS 1710
Input:	5 V
Battery:	1x CR2032 (AA)/3 V (backup battery)
Max. power consumption:	approx. 10 W
Standby:	max. 0,4 W
Measuring range	
- Temperature:	-10 °C - 50 °C (14.2 °F - 122 °F)
- Humidity:	20% - 95%

Wireless outdoor sensor

Batteries:	2x L06 (AA)/1.5 V
Measuring range:	
- Temperature:	-25 °C - 50 °C (-13 °F - 122 °F)
Transmission frequency:	433.92 MHz
Range:	approx. 60 metres (open terrain)

Mains adaptor

Type:	HX12-0502000-AG
Input:	100-240 V~, 50/60 Hz
Output:	5 V/2 A
Protection class:	II 

Radio

Frequency range:	87.5 -108 MHz
Audio output power	3 W RMS
Distributor:	Waagen-Schmitt GmbH Hammer Steindamm 27-29 22089 Hamburg, Germany

Our products are constantly being developed and improved. For this reason, design and technical modifications are possible at any time.

Declaration of Conformity

Waagen-Schmitt GmbH hereby declares that the weather station with radio alarm clock WS 1710 complies with the directives 2014/53/EU, 2014/30/EU, 2014/35/EU and 2011/65/EU. The full text of the EU Declaration of Conformity is available at the following Internet address:

www.ade-germany.de/de/DoC.html

The declaration loses its validity if modifications have been made to the device without our approval.

Hamburg, June 2017
Waagen-Schmitt GmbH
Hammer Steindamm 27-29
22089 Hamburg, Germany



Guarantee

The company Waagen-Schmitt GmbH guarantees for 3 years from the purchase date the cost-free rectification of defects on the basis of material or fabrication errors through repair or exchange.

In the event of a guarantee claim, please return the product with the proof of purchase (stipulating the reason for claim) to your dealer.

Disposal

Disposing of the packaging



Dispose of the packaging with similar materials. Put cardboard with waste paper, films with recyclable materials.

Disposing of the product

Dispose of the product in accordance with the regulations that apply in your country.



Devices must not be disposed of in normal household waste.

At the end of its life, the product must be disposed of in an appropriate way. In this way, valuable materials contained in the device will be recycled and the burden on the environment avoided. Hand in the old device at a collection point for electronic waste or at a recycling depot.

For more information, contact your local waste disposal firm or your local administrative body.



Recyclable and disposable batteries do not belong in household waste.

All batteries must be handed in at a collection point in your community, suburb, or at the retailer. Such batteries can thus be disposed of in an environmentally friendly way.

¡Estimada/o cliente!

Se ha decidido por la compra de un producto de gran calidad de la marca ADE, que aúna unas funciones inteligentes con un diseño extraordinario. La larga experiencia de la marca ADE le asegura unos elevados estándares técnicos y es garantía de calidad.

Le deseamos que disfrute y esté satisfecho controlando y observando la información meteorológica.

El equipo de ADE

Artículos incluidos en la entrega

Estación meteorológica con radio-despertador compuesta por:

- Estación base con radio
- Sensor exterior inalámbrico
- Pilas:
 - 2 x LR6 (AAA)/1,5 V para el sensor inalámbrico exterior
 - 1x CR2032/3 V para la estación base con radio
- Adaptador de red para la estación base
- Manual de instrucciones

Índice

Artículos incluidos en la entrega	54
Índice	55
Información general	56
Uso adecuado.....	56
Seguridad.....	57
Lo que ofrece la estación meteorológica con radio-despertador	59
De un vistazo.....	60
Estación base con radio.....	60
Sensor exterior inalámbrico.....	63

Puesta en funcionamiento.....	64
Sensor exterior inalámbrico.....	64
Estación base con radio.....	64
Iniciar la recepción inalámbrica	65
Lista de comprobación en caso de fallo en la indicación de datos en la pantalla.....	66
Ajuste manual de hora y fecha	66
Iniciar manualmente la recepción inalámbrica y el emisor de señal horaria	67
Elegir ubicación	68
Utilizar otros sensores inalámbricos	69
Acerca del emisor de señal horaria DCF77	70
Funciones meteorológicas	71
Previsión meteorológica	71
Tendencia de temperatura	71
Datos meteorológicos guardados	72
alarma de hielo	72
Funcionamiento de la radio.....	72
Escuchar la radio	72
Búsqueda automática de emisoras	73
Uso del temporizador (auto-apagado)	73
Despertador	73
Ajustar hora de alarma.....	73
Despertarse.....	74
Carga a través de USB	75
Otras funciones.....	75
Limpieza	76
Problema/Solución	76
Datos técnicos	77
Declaración de conformidad.....	78
Garantía	78
Eliminación	79

Información general

Acerca de estas instrucciones



Este manual de instrucciones describe el manejo seguro y el cuidado del artículo. Conserve este manual de instrucciones por si necesita volver a consultarlas. Si le entrega el artículo a otra persona, acompáñelo también de estas instrucciones.

Si no se tienen en cuenta las recomendaciones de este manual de instrucciones, pueden producirse lesiones o daños en el artículo.

Explicación de símbolos



Este símbolo unido a la palabra PELIGRO advierte de heridas graves.



Este símbolo unido a la palabra ADVERTENCIA advierte de heridas de grado medio o leve.



Este símbolo unido a la palabra INDICACIÓN advierte de daños materiales.



Este símbolo significa información adicional e indicaciones generales.

Uso adecuado

- La estación meteorológica con radio-despertador, compuesta por estación base y sensor exterior inalámbrico, muestra diferentes datos meteorológicos del entorno próximo. A partir de los datos medidos, la estación meteorológica realiza una previsión.
- Al mismo tiempo, la estación meteorológica es una radio VHF con función despertador integrada.
- El aparato no es adecuado para uso comercial.

Seguridad

- Este aparato puede ser utilizado por niños mayores de 8 años y por personas con discapacidad física, sensorial o mental o con falta de experiencia o conocimientos, siempre que estén supervisados o se les instruya sobre el uso seguro del aparato y hayan comprendido los riesgos que pueden producirse.
- El equipo y el adaptador de red deben mantenerse alejados de los niños menores de 8 años.
- La limpieza y mantenimiento por parte del usuario no deben ser realizados por niños, salvo que sean mayores de 8 años y estén supervisados.
- Debe vigilar que los niños no jueguen con el equipo.
- La estación meteorológica inalámbrica y el adaptador de red no deben sumergirse en agua ni en ningún otro líquido. ¡Riesgo de descarga eléctrica!
- Por tanto no utilice la base de la estación meteorológica inalámbrica cerca de fuentes de humedad como por ejemplo lavabos.
- Utilice únicamente el adaptador de red suministrado y sustitúyalo por otro del mismo tipo. El adaptador de red solo debe utilizarse en espacios interiores secos y debe protegerse contra la humedad.

RIESGOS para los niños

- Las pilas pueden suponer un peligro de muerte si se ingieren. Por tanto, mantenga la estación meteorológica, el sensor inalámbrico y las pilas fuera del alcance de los niños. Si se ingiere una pila, debe acudir inmediatamente en busca de asistencia médica.
- Mantenga a los niños alejados del material de embalaje y de las piezas pequeñas contenidas en el material suministrado. Existe el riesgo de asfixia por ingestión.

Riesgos debidos a la electricidad

- Conecte el dispositivo a un enchufe correctamente instalado con la tensión especificada en los “datos técnicos”.
- Preste atención a que el enchufe sea accesible para que, en caso necesario, pueda tirar rápidamente del adaptador de red.
- No utilice la estación meteorológica inalámbrica si el adaptador de red o su cable están dañados.
- No cubra el adaptador de red con cortinas, periódicos, etc, y procure que tenga suficiente ventilación. El adaptador de red puede calentarse.
- Desenrolle totalmente el cable del adaptador de red antes de conectarlo. Al hacerlo, preste atención a que el cable no resulte dañado por bordes afilados u objetos calientes.
- Saque el adaptador de red del enchufe:
 - antes de limpiar la estación meteorológica inalámbrica,
 - si claramente se produce un fallo durante su funcionamiento,
 - en caso de tormenta.

Tire siempre del adaptador, nunca del cable.

- No realice ninguna modificación en el artículo o en el cable de conexión. Realice las reparaciones únicamente en un taller especializado, ya que los aparatos no reparados por personal especializado representan un peligro para el usuario.
- No cambie el cable del adaptador de red. En caso de estar dañado el cable o el adaptador de red, debe desecharse y sustituirlo por uno del mismo tipo.

Riesgo de lesiones

- Atención: Existe riesgo de explosión debido a la incorrecta manipulación de las pilas. Las pilas no deben cargarse, reactivarse con otros medios, desmontarse, arrojarse al fuego o ponerse en cortocircuito.
- Evite el contacto del líquido de las pilas con la piel, ojos y mucosas. En caso de contacto, debe limpiarse inmediatamente la zona afectada con agua limpia y acudir al médico sin pérdida de tiempo.

Advertencia de daños materiales

- Proteja la base y el sensor exterior del polvo, los golpes, las temperaturas extremas y la exposición directa al sol.
- Proteja la estación base de la humedad. Coloque la base exclusivamente en un espacio cerrado y seco.
- El sensor inalámbrico está protegido contra la humedad, pero debe evitarse que se moje directamente, como por ejemplo por la lluvia.

- Saque las pilas de la base y del sensor exterior cuando estén gastadas o cuando no vaya a utilizar la estación meteorológica durante mucho tiempo. De este modo evitará los daños que pudieran producirse por una fuga del líquido de las pilas.
- No exponga las pilas a condiciones extremas, poniéndolas por ejemplo sobre radiadores o expuestas directamente al sol. ¡Riesgo elevado de derrame!
- Cuando sea necesario, limpie los contactos del aparato y de las pilas antes de colocarlas.
- Cambie siempre todas las pilas de la estación base o del sensor exterior a la vez.
- Coloque únicamente pilas del mismo tipo y no utilice juntas pilas de tipos diferentes o pilas usadas junto con otras nuevas.
- No realice ninguna modificación en el aparato. Realice las reparaciones únicamente en un taller especializado y tenga en cuenta las condiciones de la garantía.
- No conecte la antena de cable con ninguna otra antena. Tampoco intente conectar el radio-reloj a una antena doméstica.
- En la parte inferior de la estación meteorológica se encuentran las patas. Dado que las superficies de los muebles están hechas de materiales diferentes y se tratan con diferentes productos de limpieza, no puede excluirse totalmente que alguna de estas sustancias contenga componentes que afecten o ablanden las patas del aparato. En caso necesario coloque una base antideslizante bajo el aparato.
- No utilice nunca productos o medios de limpieza duros, ásperos o abrasivos para limpiar la estación meteorológica. Podría arañar las superficies.

Lo que ofrece la estación meteorológica con radio-despertador

Estación base con radio

- Gran pantalla LCD con caracteres en blanco
- Previsión meteorológica
- Indicación de la temperatura interior y exterior
- Indicación de la humedad relativa del aire (interior)
- Radio VHF con memorias
- Despertador con función de repetición (Snooze)
- Calendario perpetuo con indicación de fecha y día
- Función de carga mediante USB para smartphones, reproductores de MP3, etc.



Sensor exterior inalámbrico

- Alcance hasta 60 metros (en terreno abierto)

De un vistazo

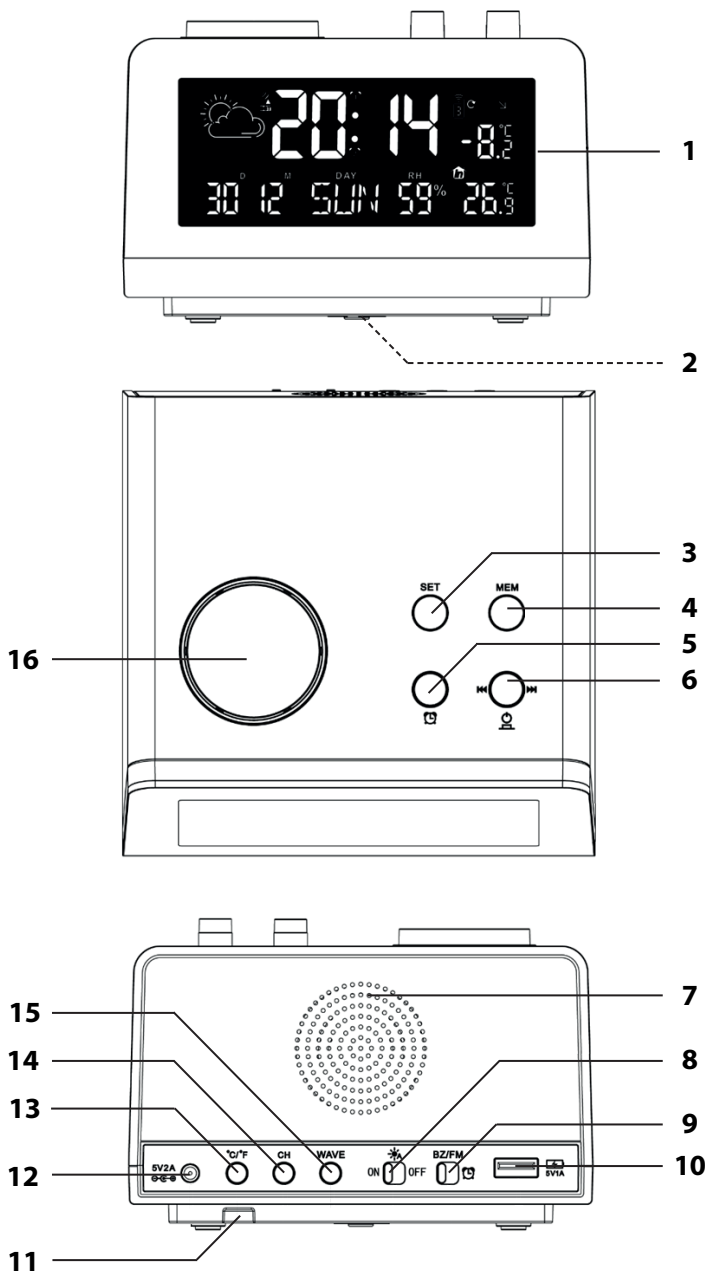
Estación base con radio



- | | | |
|----|--|---|
| 1 | Pantalla | |
| 2 | Compartimento para pilas | Para pila CR2032/3 V (pila de reserva) |
| 3 | Botón SET: | Activar el modo ajustes |
| 4 | Botón MEM: | Muestra los datos meteorológicos más altos o más bajos guardados |
| 5 | Botón  | Ajustar hora de alarma |
| 6 | Botón  | <ul style="list-style-type: none"> ▪ Conectar y desconectar la radio ▪ Seleccionar emisora |
| 7 | Altavoz | |
| 8 | Interruptor ON/OFF | Ajustar luminosidad de la pantalla |
| 9 | Interruptor BZ/FM/  | Seleccionar fuente para despertador |
| 10 | Conector USB | Conector para cargar dispositivos externos (smartphones, reproductor MP3, etc.) mediante USB |
| 11 | Antena de cable VHF | |
| 12 | Conector de 5 V, 2 A | Toma para adaptador de red |
| 13 | Botón °C/°F | Cambio de la unidad de medida |
| 14 | Botón CH | <ul style="list-style-type: none"> ▪ Mostrar los valores de temperaturas exteriores (solo cuando hay varios sensores exteriores inalámbricos en uso) ▪ Iniciar o interrumpir manualmente la recepción inalámbrica del sensor exterior |
| 15 | Botón WAVE | Iniciar/interrumpir la recepción inalámbrica del emisor de señal horaria |
| 16 | Mando multifunción | <ul style="list-style-type: none"> ▪ Seleccionar valores ▪ Confirmar ajustes ▪ Activar la función repetición ▪ Temporizador (auto apagado) de la radio ▪ Ajustar volumen |

Sin imagen: Adaptador de red

Pantalla

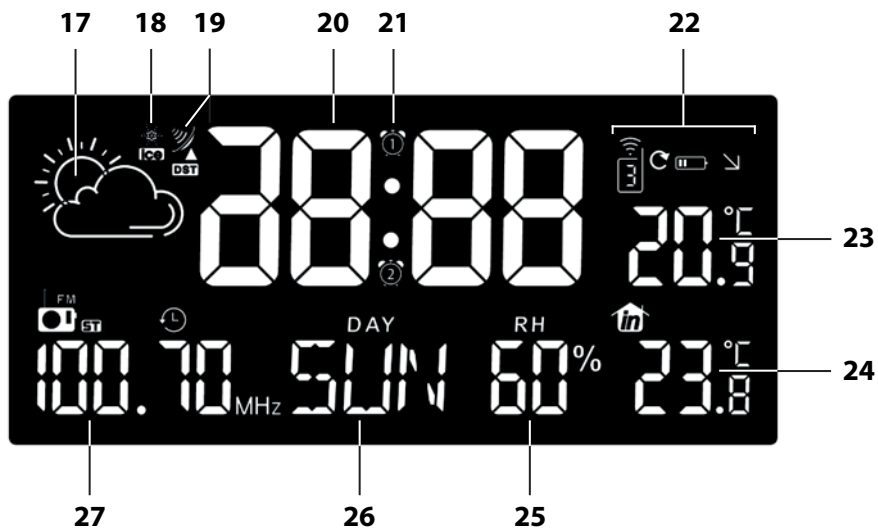

- 17 Símbolos meteorológicos
- 18 Símbolo de peligro de hielo
- 19 Símbolo de recepción inalámbrica
- 20 Hora
- 21 Símbolo de despertador (2x)
- 22 Símbolos para el sensor exterior
 - Número de sensores exteriores cuyas temperaturas se mostrarán
 - Los datos de sensores exteriores se obtienen y se muestran de forma consecutiva
 - Nivel de carga de las pilas del sensor exterior
 - Tendencia meteorológica actual
- 23 Temperatura exterior en °C o en °F
- 24 Temperatura interior en °C o en °F
- 25 Humedad relativa del aire en porcentaje (interior)
- 26 Abreviatura del día actual en el idioma seleccionado
- 27 Frecuencia de radio seleccionada

Sensor exterior inalámbrico

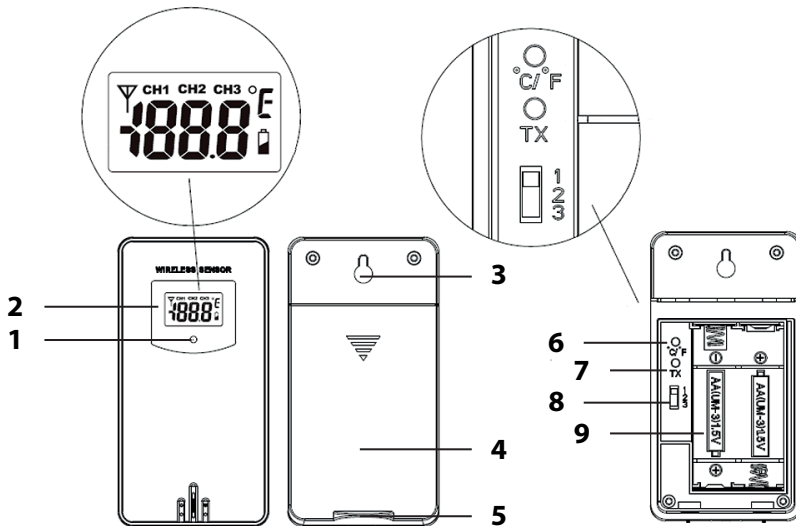

- 1 Luces de control, se iluminan durante la transmisión de datos
- 2 Pantalla con las indicaciones siguientes (de izquierda a derecha):
Símbolo de transmisión, canal, temperatura en °C o en °F, nivel de carga de las pilas
- 3 Asa para colgar
- 4 Tapa del compartimento de las pilas
- 5 Pata de soporte
- 6 Interruptor °C/°F: Cambio de la unidad de medida
- 7 Interruptor TX: Transmitir inmediatamente los datos meteorológicos presionando un botón
- 8 Interruptores 1, 2, 3: Seleccionar el número de los canales de transmisión
- 9 Compartimento para pilas

Puesta en funcionamiento



- Siga la secuencia indicada y coloque en primer lugar las pilas en el sensor exterior. Solo de este modo puede funcionar correctamente la estación meteorológica.
- No utilice baterías, porque tienen una tensión muy baja (solo 1,2 V en vez de 1,5 V). Esto influye entre otras cosas en la exactitud de medida.
- Utilice si es posible pilas alcalinas en vez de pilas de carbono-zinc. Las pilas alcalinas duran más tiempo, en particular con temperaturas exteriores bajas.

Sensor exterior inalámbrico

1. Retire la tapa del compartimento para las pilas de la parte trasera del sensor exterior, presionando ligeramente sobre las flechas impresas. Deslice la tapa del compartimento de las pilas del sensor exterior en el sentido de las flechas.
2. Coloque 2 pilas del tipo LR03 (AAA)/1,5 V tal y como se muestra en el fondo del compartimento. Preste atención a la polaridad correcta de las pilas (+/-).
3. Deslice nuevamente la tapa del compartimento de las pilas del sensor exterior.

Estación base con radio



ADVERTENCIA de daños materiales

- Utilice exclusivamente las piezas del adaptador de corriente incluidas en el material suministrado.



También puede utilizar la estación base sin la pila de reserva. No es posible utilizarla exclusivamente con la pila, sin conexión a la red eléctrica.

En caso de fallo de corriente, tenga una pila del tipo CR2032 3 V para que los ajustes establecidos (por ejemplo la hora del despertador) se conserven durante varias horas. Cuando se suministra, la pila de reserva ya está colocada y está provista de una tira Iso para evitar la descarga antes de tiempo.

1. Afloje el tornillo de sujeción de la tapa del compartimento de las pilas en la parte inferior con un destornillador de estrella fino.
2. Quite la tapa del compartimento de las pilas.
3. Tire de la banda Iso.
4. Vuelva a colocar la tapa del compartimento de las pilas y asegúrela con el tornillo de fijación.
5. Desenrolle la antena de cable VHF y sujete su extremo, tan alto como sea posible, en una pared o en una estantería con cinta adhesiva por ejemplo.

6. Introduzca el enchufe del adaptador de red suministrado en la toma de la estación base.
7. Conecte el adaptador a un enchufe con la tensión indicada en los “Datos Técnicos”.

Iniciar la recepción inalámbrica



Pueden pasar hasta 30 minutos hasta que la estación base haya reunido todos los datos y se reciba la señal radio del emisor de señal horaria.

Tan pronto como le llega corriente a la estación base, en la pantalla se muestran todos los datos disponibles.

El aparato activa al mismo tiempo la recepción y busca señales radio de emisores de señal horaria y de sensores inalámbricos exteriores



El número de ondas de radio de la pantalla indica la calidad de la recepción del emisor de señal horaria: Cuantas más ondas se muestren en la pantalla, mejor es la recepción.

En cuanto la señal de los emisores de señal horaria y de los sensores exteriores inalámbricos alcanzan la fuerza suficiente, se muestran los datos correspondientes en la pantalla de forma permanente.

Emisor de señal horaria:	<ul style="list-style-type: none"> ▪ Fecha y hora ▪ Símbolo de torre de comunicaciones
Sensor exterior inalámbrico	<ul style="list-style-type: none"> ▪ Temperatura exterior

La estación base se conecta varias veces para la recepción todas las noches. Al hacerlo, la hora mostrada se compara con la del emisor de señal horaria y se corrige en su caso.

Si **no se recibe una señal suficientemente potente**, la estación base interrumpe el proceso de recepción pasados unos minutos y desaparece el símbolo de la torre de emisión. El proceso de recepción se iniciará nuevamente en un momento posterior.

En ese caso la hora comienza a avanzar normalmente (partiendo de las «00:00»).

Lista de comprobación en caso de fallo en la indicación de datos en la pantalla

No hay indicación de datos del emisor de señal horaria	
1.	Compruebe si el lugar de ubicación de la estación base es adecuado, consulte «seleccionar ubicación».
2.	Vuelva a iniciar manualmente el procedimiento de recepción, consulte «iniciar manualmente la recepción».
3.	Espere hasta que la estación base vuelva a conectarse automáticamente para la recepción en un momento posterior. Normalmente la recepción es mejor durante las horas nocturnas.
4.	Realice manualmente los ajustes cuando no sea posible la recepción en el lugar de ubicación, consulte «ajustar manualmente hora y fecha».

No hay indicación de datos del sensor inalámbrico exterior	
1.	Compruebe si las pilas están bien colocadas.
2.	Compruebe si el lugar de ubicación del sensor exterior es adecuado, consulte «seleccionar ubicación».
3.	Mantenga presionado el botón CH para iniciar manualmente la recepción inalámbrica del sensor exterior.
4.	<p>Si se utiliza un único sensor exterior (estándar) normalmente se utiliza el canal 1 para la transmisión de datos.</p> <ul style="list-style-type: none">▪ Presione varias veces el botón CH hasta que  aparezca en la pantalla.▪ Compruebe a continuación si en el sensor inalámbrico exterior el interruptor está colocado en «1». <p>Observaciones: También puede utilizar cualquier otro canal de transmisión. Pero tiene que ser el mismo en la estación base y en el sensor exterior.</p>

Ajuste manual de hora y fecha



- Cuando pasan más de 20 segundos entre una pulsación de botón y otra, el proceso de ajuste finaliza automáticamente y hay que volver a repetirlo. Los ajustes que ya se habían realizado permanecen guardados.
- Los ajustes se hacen con el mando multifunción:
Girar: Seleccionar ajuste,
Presionar: confirmar el ajuste seleccionado.

1. Mantenga presionado el botón SET, hasta que en la pantalla parpadee «24 Hr» o «12 Hr».
2. Seleccione el formato de hora deseado con el mando multifunción.



Si selecciona el formato de 12 horas, las horas anteriores al mediodía se identificarán en la pantalla con «AM» y las posteriores con «PM».

3. Presione el mando multifunción para confirmar la selección. En la pantalla parpadeará «00».
4. Seleccione la zona horaria en la que se encuentra con el mando multifunción (para la mayoría de los países de Europa el valor correcto es «00»).
5. Presione el mando multifunción para confirmar la selección.
6. Realice los siguientes ajustes:
 - Horas
 - Minutos
 - Formato de fecha (día/mes o mes/día)
 - Año
 - Mes
 - Día
 - Idioma de la abreviatura del día de la semana «DAY»
 - Símbolo meteorológico
7. Presione por último el mando multifunción para finalizar el proceso.

Iniciar manualmente la recepción inalámbrica y el emisor de señal horaria



Si el símbolo lateral de señal radio desaparece, es que ha dejado de recibirse la señal radio del emisor de señal horaria. No obstante, la indicación de hora sigue siendo precisa.

- Mantenga presionado el botón WAVE hasta que vuelva a aparecer el símbolo de señal radio. De este modo se inicia manualmente la recepción de señal.

Tenga en cuenta que:

- Si no se consigue la recepción, el símbolo de recepción desaparece pasados unos minutos y la hora en la pantalla sigue visualizándose normalmente.
- Si se consigue la recepción, el radio-despertador se ajusta a la hora recibida del emisor de señal horaria. Si ya ha hecho los ajustes manualmente, estos se adaptan automáticamente.

Elegir ubicación



ADVERTENCIA de daños materiales

- Proteja la base y el sensor inalámbrico del polvo, los golpes, las temperaturas extremas y la exposición directa al sol.
- Proteja la estación base de la humedad. Coloque la base exclusivamente en un espacio cerrado y seco. El sensor inalámbrico está protegido contra la humedad, pero debe evitarse que se moje directamente, como por ejemplo por la lluvia.

Recepción radio entre la estación base y el sensor inalámbrico exterior

- La distancia máxima entre la base y el sensor inalámbrico debe ser de 60 metros. De todos modos, este alcance es solo posible en caso de «contacto visual directo».
- Los materiales de construcción que tienen efecto de apantallamiento, como por ejemplo el hormigón armado, reducen o impiden la recepción de la señal entre la base y el sensor exterior.
- Los aparatos como televisores, teléfonos inalámbricos, ordenadores y tubos fluorescentes, pueden interferir en la recepción de la señal.
- No coloque la base ni el sensor exterior directamente sobre el suelo. Afectaría al alcance.
- Con bajas temperaturas durante el invierno, el rendimiento de las pilas del sensor exterior puede reducirse significativamente. Esto disminuye el alcance del emisor.

Recepción radio entre la estación base y el emisor de señal horaria

- No lo coloque cerca de televisores, ordenadores o monitores. Tampoco deben colocarse bases de teléfonos inalámbricos en las proximidades de la base de la estación meteorológica.
- Normalmente la recepción es mejor durante las horas nocturnas. Si la base no recibe durante el día, es buena idea recibir la señal durante las horas nocturnas y con total intensidad.
- Dependiendo de la ubicación, puede ocurrir en casos aislados que la estación base reciba señales de otros emisores de señal horaria o incluso de dos emisores de forma alternativa. No es un fallo del aparato. En ese caso cambie la ubicación de la base.
- La meteorología, por ejemplo una tormenta intensa, puede producir problemas en la recepción.
- Puede que la emisora se desconecte ocasionalmente durante breves periodos de tiempo, por ejemplo para realizar trabajos de mantenimiento.

Colocar la estación base

- Coloque la base lo más cerca posible de una ventana. Normalmente la recepción es mejor en ese lugar.

Colocación del sensor exterior inalámbrico



PELIGRO de heridas graves

- En caso de instalación en la pared, no debe haber en la misma ningún cable tendido, conducción de gas o tubería. ¡En este caso existe peligro de descarga eléctrica al taladrar los agujeros!

El sensor exterior inalámbrico dispone de una asa para en la parte posterior y de una pata.

- Coloque o cuelgue el sensor exterior en un lugar en el que esté protegido de los efectos directos de las precipitaciones (lluvia, sol, viento, etc). Son por ejemplo lugares adecuados una marquesina o una cochera.

Utilizar otros sensores inalámbricos

La estación base se suministra con un sensor exterior. No obstante puede funcionar hasta con tres sensores exteriores. Para mayor información o para realizar pedidos con cargo, diríjase a service@ade-germany.de.

- Los sensores exteriores pueden colocarse en habitaciones diferentes o al aire libre.
- A cada sensor se le debe asignar un número propio (=nº del canal de transmisión).

Procedimiento:

1. Coloque la estación base y el sensor exterior muy cerca el uno del otro.
2. Retire la tapa del compartimento de las pilas de la parte de atrás de los sensores exteriores.
3. Ajuste un canal propio para cada sensor exterior con los interruptores correspondientes. El sensor incluido en la entrega utiliza normalmente el canal 1, por tanto seleccione el canal 2 para el segundo sensor.
4. Coloque dos pilas del tipo marcado en el fondo.
Preste atención a la polaridad correcta (+/-).
5. Vuelva a colocar las tapa de los compartimentos de las pilas.
6. Seleccione con el botón CH el sensor exterior correspondiente (1, 2 o 3) para recibir la indicación de sus datos.



- También puede presionar repetidamente el botón CH hasta que el la pantalla se muestre **C** sobre la temperatura exterior. Este es el símbolo de que los datos de los sensores exteriores son consultados y mostrados sucesivamente.
- Cuando no aparece el número del canal después de la colocación de las pilas, presione el botón TX en el sensor inalámbrico correspondiente. Al hacerlo se transmiten directamente los datos meteorológicos a la estación base.

A continuación ya puede colocar el nuevo sensor exterior en el lugar que haya elegido.

Acerca del emisor de señal horaria DCF77

El radio-reloj integrado en la estación base recibe la señal radio del emisor de señal horaria DCF77. Esta emite la hora oficial de la República Federal de Alemania en onda larga con una frecuencia de 77,5 kHz.

La emisora está en Mainflingen, junto a Frankfurt am Main y, con un alcance de 2.000 km, hace llegar las señales de radio a la mayoría de los relojes radio controlados de Europa occidental.

En cuanto la base tiene corriente, se conecta el receptor y busca la señal del emisor DCF77. Si la señal horaria se recibe con la intensidad suficiente mediante la antena de ferrita integrada en el radio-despertador, aparece la hora en la pantalla.

La estación base se conecta varias veces diariamente y sincroniza la hora con la señal radio del emisor DCF77. En caso de no recibirse la señal, por ejemplo por una tormenta intensa, el aparato sigue funcionando con precisión y se vuelve a conectar nuevamente en la siguiente hora prevista.

Funciones meteorológicas

Previsión meteorológica

Después de la puesta en funcionamiento, los datos de predicción meteorológica no pueden utilizarse durante unas 12 horas, ya que la estación base necesita ese tiempo para recoger y valorar los datos meteorológicos.

La predicción meteorológica se realiza a partir de los datos recogidos y de las variaciones de la presión atmosférica medidas al hacerlo.

La predicción se realiza para un radio de unos 30 a 50 km alrededor de la estación base y para un periodo de las próximas 8 horas. La exactitud de la predicción meteorológica ronda el 75 %.

Los símbolos meteorológicos indican la evolución del tiempo en las próximas 8 horas, no la situación meteorológica actual.

soleado			
ligeramente nuboso			
nublado		---	---
lluvioso			---
muy lluvioso			
nieve			---

Tendencia de temperatura

La tendencia de la temperatura exterior se indica mediante una flecha:



La temperatura aumentará



La temperatura disminuirá

Si no hay ninguna flecha, la temperatura tiende a permanecer constante.

Datos meteorológicos guardados

Con el botón MEM, hace que se muestre los valores más alto y más bajo de las últimas 24 horas relativos a la temperatura y humedad del aire.

- Presionar 1 vez: Se muestran los valores máximos
- Presionar 2 veces: Se muestran los valores mínimos
- Presionar 3 veces: se muestra la pantalla normal

Para borrar los valores guardados:

- Mantenga presionado el botón MEM unos 3 segundos hasta que los valores desaparezcan.

alarma de hielo

Cuando se muestre en símbolo  del hielo en la pantalla, la temperatura medida en el exterior está en un rango entre -1 °C y 3 °C (30 °F y 37 °F).

Incluso aunque no se muestre el símbolo del hielo, una temperatura cercana al punto de congelación implica siempre el riesgo de hielo.



Si utiliza varios sensores externos, cada uno de ellos muestra su propia alarma de hielo.









Funcionamiento de la radio

Escuchar la radio









1. Pulse el botón    , para conectar la radio.

El modo de funcionamiento «FM» (funcionamiento de radio VHF) y la frecuencia recibida se muestran en la pantalla.

2. Seleccione la emisora deseada girando brevemente el botón     (en el sentido de las agujas del reloj o en el contrario). Si se recibe una emisora con calidad estéreo, aparecerá además «ST» en la pantalla.
3. Seleccione el volumen deseado con el mando multifunción.
4. En caso necesario, mejore la recepción de la radio sintonizándola en una frecuencia próxima. En caso de no conseguirlo, cambie la posición de la antena de cable.
5. Finalice la reproducción de la radio pulsando nuevamente el botón    .

Búsqueda automática de emisoras

1. Conecte la radio (pulse el botón   ).
2. Pulse SET para iniciar la búsqueda automática de emisoras.
 - En cuanto se encuentre una emisora con buena recepción, se guarda (P 01, P 02, etc).
 - Al finalizar la búsqueda de emisoras se escuchará la primera emisora guardada.
 - Pueden seleccionarse las emisoras guardadas girando un poco;   .

Uso del temporizador (auto-apagado)

1. Mantenga pulsado el mando multifunción durante la reproducción de radio hasta que en la pantalla aparezca una cifra, por ejemplo «30» (ajuste estándar).
2. Seleccione el tiempo deseado en minutos (de 01 a 90) con el mando multifunción. Transcurrido el tiempo seleccionado el aparato se desconecta automáticamente.



- Cuando el temporizador está activado, en la pantalla aparece  parpadeando.
- Si quiere volver a desactivar la función, seleccione la opción «OFF» en vez de un tiempo (01-90).

Despertador





- Seleccione la fuente de despertador deseada con el botón BZ/FM/
- Posición BZ: Le despertará un zumbido.
 - Posición FM: Le despertará la última emisora de radio sintonizada.

Puede seleccionar dos horas de despertador diferentes en la estación base: A1 y A2. El procedimiento para hacerlo es el mismo.

Ajustar hora de alarma



Cuando pasan más de 20 segundos entre una pulsación de botón y otra, el proceso de ajuste finaliza automáticamente y hay que volver a repetirlo. Los ajustes que ya se habían realizado permanecen guardados.

1. Pulse brevemente 1 vez el botón . En la pantalla se muestra «A1». Si quiere seleccionar la hora del despertador «A2», pulse nuevamente el botón .
2. Mantenga pulsado unos segundos el botón  hasta que parpadeen las horas del despertador.
3. Seleccione la hora del despertador deseada con el mando multifunción.

4. Presione el mando multifunción para confirmar la selección.
En la pantalla parpadearán los minutos.
5. Seleccione los minutos del despertador deseados con el mando multifunción.
6. Presione el mando multifunción para confirmar la selección.
En la pantalla parpadeará «L20» o el último valor de volumen seleccionado.
7. Seleccione el volumen del despertador con el mando multifunción.
8. Presione el mando multifunción para confirmar la selección.
El procedimiento de ajuste ha finalizado.



Al seleccionar una hora de despertador, la función despertador se activa automáticamente. Lo reconocerá por los símbolos o .

Despertarse

A la hora establecida, le despertará la fuente seleccionada (zumbido o radio), que irá aumentando en volumen según vaya pasando el tiempo.

Desconectar el despertador 24 horas

- Presione cualquier botón de la base (excepto el mando multifunción), para parar la alarma. Pasadas 24 horas, la alarma sonará nuevamente.

Función Autostop

Si no presiona ningún botón, la alarma se detendrá automáticamente después de 30 minutos. Pasadas 24 horas, la alarma sonará nuevamente.

Repetición de la alarma (Función Snooze)

- Cuando oiga la señal de alarma, pulse una vez el botón multifunción.

La señal de alarma cesa y en la pantalla parpadea el símbolo del despertador o y también Z². Después de 8 minutos, vuelve a conectarse el aparato y suena de nuevo el despertador.

Este proceso puede repetirse varias veces.

Desconectar totalmente la función despertador

Pulsando varias veces el botón SET, se desactiva y vuelve a activar la función despertador correspondiente.

Pulsar SET 1 vez: aparece: La alarma 1 está activada, la alarma 2 está desactivada

Pulsar SET 2 veces: aparece: La alarma 1 está desactivada, la alarma 2 está activada

Pulsar SET 3 veces: y aparece : La alarma 1 y 2 están activadas

Pulsar SET 4 veces: El símbolo del despertador desaparece: La alarma 1 y 2 están desactivadas

Carga a través de USB

Puede cargar dispositivos como smartphones o reproductores de MP3 a través del USB en la parte posterior de la estación base, si la estación base está conectada a la corriente.



- Tenga en cuenta las instrucciones del fabricante del dispositivo que conecte.
 - No debe utilizar la función de carga durante el funcionamiento de la radio, porque podría producir interferencias.
- Una el conector USB y el dispositivo externo mediante un cable USB (no incluido en el volumen de suministro).

Otras funciones

Ajustar iluminación de la pantalla

Puede variar el brillo de las indicaciones en la pantalla mediante el interruptor ON/OFF de la parte trasera.

- OFF - brillo máximo y permanente.
- ON - el brillo de la iluminación de la pantalla se adapta automáticamente a la luz ambiente.

Cambio de la unidad de medida

- Pulse el botón °C/°F para que la temperatura se muestre en la correspondiente unidad, grados Celsius o Fahrenheit.

Cambiar entre hora de verano y de invierno

El cambio de hora de verano a hora de invierno y viceversa se realizan automáticamente si hay una buena recepción de la señal horaria. Si está activada la hora de verano, en la pantalla aparecerá «DST» (Daylight Saving Time).

Cambiar la pila de reserva

1. Abra el compartimento de las pilas de la parte posterior con un destornillador de estrella fino.
2. Quite la tapa del compartimento de las pilas y retire la pila gastada.
3. Coloque la pila nueva bajo las dos salientes y presione hacia abajo hasta que la pila se quede sujeta debajo de la lengüeta de sujeción y se quede bloqueada de forma audible. Preste atención a la polaridad correcta (+/-). El polo positivo (+) debe señalar hacia arriba.
4. Vuelva a colocar la tapa del compartimento de las pilas y asegúrela con el destornillador de estrella.

Limpieza

1. Quite el enchufe del adaptador de la base.
2. Cuando sea necesario, limpie la base y el sensor exterior con un paño limpio ligeramente humedecido.
3. Seque totalmente el aparato antes de volver a conectarlo a la red.

Problema/Solución

Problema	Causa posible
No puede recibirse la señal DCF77 para la hora.	<ul style="list-style-type: none">▪ Compruebe la ubicación elegida.▪ Si es necesario, inicie manualmente la recepción de la señal.▪ Ajuste manualmente la hora.
Los datos de temperatura del sensor aparentan ser muy altos.	<ul style="list-style-type: none">▪ Compruebe si el sensor está colocado expuesto directamente a la luz del sol.
En la pantalla se visualiza H.HH o LL.L en vez de los valores registrados de temperatura o humedad relativa.	<ul style="list-style-type: none">▪ Los valores están por encima o por debajo del rango de medida.
En la pantalla aparece «--.-» en vez de la temperatura exterior.	<ul style="list-style-type: none">▪ Mantenga pulsado el botón CH para iniciar manualmente la recepción inalámbrica del sensor exterior. También puede pulsar el botón TX en el compartimento de las pilas del sensor inalámbrico para transmitir más rápidamente los datos a la estación base.▪ Seleccione uno de los sensores existentes mediante el botón CH.
La indicación es ilegible, la función no está clara o los valores son claramente erróneos.	<ul style="list-style-type: none">▪ Desconecte la estación base de la corriente durante unos instantes.
La estación base no recibe ninguna señal del sensor inalámbrico.	<ul style="list-style-type: none">▪ Asegúrese de que no hay ninguna fuente eléctrica de interferencias en las proximidades del sensor o de la base.▪ Compruebe las pilas del sensor.▪ Mueva la base a una posición más cercana al sensor o al contrario.
La hora es diferente exactamente en una, dos o tres horas.	<ul style="list-style-type: none">▪ Probablemente ha seleccionado una zona horaria equivocada.

Datos técnicos

Estación base

Modelo:	Estación meteorológica con radio-despertador WS 1710
Entrada:	5 V
Pilas:	1x CR2032 (AA)/3 V
Consumo de potencia máximo:	10 W
En espera:	max. 0,4 W
Rango de medida	
- Temperatura:	-10 °C - 50 °C (14,2 °F - 122 °F)
- Humedad relativa del aire:	20% - 95%

Sensor exterior inalámbrico

Pilas:	2x L06 (AA)/1,5 V
Rango de medida:	
- Temperatura:	-25 °C - 50 °C (-13 °F - 122 °F)
Frecuencia de emisión:	433,92 MHz
Alcance:	60 metros (en terreno abierto)

Adaptador de red

Tipo:	HX12-0502000-AG
Entrada:	100-240 V~, 50/60 Hz
Salida:	5 V
Nivel de seguridad:	II 

Radio

Rango de frecuencias:	87,5 -108 MHz
Potencia acústica de salida	3 W RMS
Distribuidor:	Waagen-Schmitt GmbH Hammer Steindamm 27-29 22089 Hamburgo, Alemania

Nuestros productos se están desarrollando y mejorando continuamente. Por este motivo cabe la posibilidad de que en cualquier momento pudiera haber cambios en el diseño o modificaciones técnicas.

Declaración de conformidad

Por la presente, Waagen-Schmitt GmbH declara que la estación meteorológica con radio-despertador WS 1710 cumple las directivas 2014/53/UE, 2014/30/UE, 2014/35/UE y 2011/65/UE. El texto completo declaración de conformidad CE está disponible en la siguiente dirección de Internet:

www.ade-germany.de/de/DoC.html

La declaración perderá su validez en caso de se haya realizado una modificación en el aparato sin haber sido previamente aprobada por nuestra parte.

Hamburgo, junio de 2017
Waagen-Schmitt GmbH
Hammer Steindamm 27-29
22089 Hamburgo, Alemania



Garantía

La empresa Waagen-Schmitt GmbH garantiza durante 3 años a partir de la fecha de compra, la eliminación de los defectos debidos a fallos de material o fabricación, mediante reparación o cambio del equipo.

En caso de solicitar la aplicación de la garantía, lleve el artículo a su distribuidor con el justificante de compra (explicando el motivo de la reclamación).

Eliminación

Eliminación del embalaje



Elimine el embalaje separando los materiales. Lleve el papel y cartón al contenedor de cartón y las láminas al de plásticos.

Eliminación del artículo

Elimine el artículo conforme a la normativa correspondiente aplicable en su país.



Los aparatos no deben eliminarse con la basura doméstica normal.

El artículo debe ser eliminado de forma adecuada al final de su vida útil. Para ello se deben reciclar las piezas del aparato y así evitar un daño al medio ambiente. Deposite el aparato antiguo en un punto de recogida de restos electrónicos o de desechos reciclables.

Para más información, diríjase a su empresa de recogida de residuos o administración local.



Las pilas y baterías no son basura doméstica

Todas las pilas y baterías deben depositarse en los puntos de recogida del ayuntamiento, distrito o en los comercios. De este modo puede realizarse la eliminación de pilas y baterías de una forma respetuosa con el medio ambiente.

Chère cliente, cher client,

Nous sommes ravis que vous ayez choisi un appareil de haute qualité de la marque ADE, qui allie des fonctions intelligentes à un design exceptionnel. Les années d'expérience de la marque ADE garantissent une haute technicité et une qualité éprouvée.

Nous vous souhaitons beaucoup de plaisir lors de votre réveil et de votre consultation des données thermiques.

L'équipe ADE

Contenu de l'emballage

Station météo avec radioréveil constituée de :

- Station de base avec radio
- Capteur radio extérieur
- Piles :
 - 2 x LR6 (AAA)/1,5 V pour capteur radio extérieur
 - 1 x CR2032/3 V pour station de base avec radio
- Adaptateur secteur pour la station de base
- Mode d'emploi

Table des matières

Contenu de l'emballage.....	80
Table des matières	81
Généralités.....	82
Utilisation conforme.....	82
Sécurité	83
Voici ce que propose la station météo avec radioréveil.....	85
Vue d'ensemble.....	86
Station de base avec radio	86
Capteur radio extérieur	89

Mise en marche.....	90
Capteur radio extérieur	90
Station de base avec radio	90
Lancer la réception radio.....	91
Liste de contrôle en cas de données erronées affichées à l'écran.....	92
Régler l'heure et la date manuellement.....	92
Lancer manuellement la réception radio par émetteur de signal horaire.....	93
Choisir l'emplacement	94
Utiliser les autres capteurs radio	95
Par l'émetteur de signal horaire DCF77.....	96
Fonctions météo	97
Prévision météo.....	97
Tendance de température.....	97
Données thermiques enregistrées	98
Alarme de gel.....	98
Fonctionnement de la radio.....	98
Écouter la radio.....	98
Balayage automatique des stations.....	99
Utiliser le minuteur (Auto-off)	99
Réveil.....	99
Régler l'heure de réveil.....	99
Être réveillé.....	100
Fonction de recharge via USB.....	101
Autres fonctions.....	101
Nettoyage	102
Problèmes/solutions	102
Caractéristiques techniques.....	103
Déclaration de conformité.....	104
Garantie	104
Mise au rebut.....	105

Généralités

À propos de ce mode d'emploi



Ce mode d'emploi décrit l'utilisation conforme ainsi que les procédures d'entretien de l'article. Conservez ce manuel pour toute référence ultérieure. Si vous cédez l'article à une tierce personne, transmettez-lui également ce mode d'emploi.

Le non-respect de ce mode d'emploi peut entraîner des blessures ou endommager l'article.

Légende



Ce symbole, associé au mot DANGER, prévient de blessures graves.



Ce symbole, associé au mot ATTENTION, prévient de blessures moyennes et légères.



Ce symbole, associé au mot AVERTISSEMENT, prévient de dommages matériels.



Ce symbole désigne des informations supplémentaires ainsi que des indications d'ordre général.

Utilisation conforme

- La station météo avec radioréveil – constituée d'une station de base et d'un capteur radio extérieur – affiche différentes données thermiques des proches environs. La station météo calcule une prévision météorologique d'après les données thermiques mesurées.
- La station météo est en même temps une radio FM avec fonction réveil intégrée.
- L'appareil ne convient pas à un usage commercial.

Sécurité

- Cet appareil peut être utilisé par des enfants dès l'âge de 8 ans ainsi que par des personnes aux capacités physiques, sensorielles ou mentales limitées ou de peu d'expérience et/ou de connaissances si ceux-ci sont sous surveillance ou ont été instruits de l'utilisation conforme de l'article et comprennent les risques qui en découlent.
- L'appareil et l'adaptateur secteur doivent être tenus hors de portée des enfants de moins de 8 ans.
- Le nettoyage et l'entretien ne doivent pas être réalisés par des enfants, à moins qu'ils aient 8 ans révolus et soient sous surveillance.
- Les enfants doivent être surveillés afin de s'assurer qu'ils ne jouent pas avec l'appareil.
- La station météo et l'adaptateur secteur ne doivent pas être immergés dans de l'eau ou dans d'autres liquides. Risque d'électrocution !
- Pour cette raison, n'utilisez pas la station de base de la station météo radio à proximité de sources d'humidité, par ex. un évier.
- N'utilisez que l'adaptateur secteur inclus et ne le remplacez que par un adaptateur du même type. L'adaptateur secteur ne doit être utilisé que dans des espaces intérieurs secs et doit être protégé de l'humidité.

DANGER pour les enfants

- Les piles peuvent être dangereuses pour la santé en cas d'ingestion. Gardez ainsi la station météo, le capteur radio et les piles hors de portée des enfants. En cas d'ingestion d'une pile, il faut immédiatement solliciter une aide médicale.
- Tenez les enfants éloignés des matériaux d'emballage et des petits éléments faisant partie du contenu de l'emballage. Il existe un risque d'étouffement en cas d'ingestion.

Risque d'électrocution

- Raccordez l'appareil à une prise électrique installée de manière conforme et dont la tension correspond aux « Caractéristiques techniques ».
- Veillez à ce que la prise électrique soit bien accessible de façon à pouvoir rapidement retirer la fiche en cas de besoin.
- N'utilisez pas la station météo radio si l'adaptateur secteur ou le câble de l'adaptateur sont endommagés.
- Ne couvrez pas l'adaptateur secteur avec des rideaux, journaux, etc. et veillez à une aération suffisante. L'adaptateur secteur peut chauffer.
- Déroulez complètement le câble de l'adaptateur secteur avant de le brancher. Faites attention à ce que des rebords tranchants ou des objets chauds n'endommagent pas le câble.
- Débranchez l'adaptateur secteur de la prise :
 - avant de nettoyer la station météo radio,
 - si un dysfonctionnement évident survient en marche
 - en cas d'orage.

Pour ce faire, tirez toujours sur l'adaptateur et non sur le câble.

- Ne modifiez pas l'article ou le câble de raccordement. Confiez exclusivement les réparations à un atelier spécialisé, car des réparations non conformes représentent un danger pour l'utilisateur.
- Ne remplacez pas le câble de l'adaptateur secteur. Si le câble ou l'adaptateur secteur est endommagé, celui-ci doit être mis au rebut et remplacé par un adaptateur secteur de même type.

Risque de blessures

- Attention : Risque d'explosion en cas de manipulation non conforme de la pile. Les piles ne doivent pas être chargées, réactivées avec d'autres moyens, démontées, jetées au feu ou court-circuitées.
- Évitez que le liquide de la pile n'entre en contact avec la peau, les yeux et les muqueuses. En cas de contact, rincez immédiatement les zones concernées avec de l'eau claire et consultez immédiatement un médecin.

Remarque sur les dangers matériels

- Protégez la station de base et le capteur extérieur de la poussière, des chocs, des températures extrêmes et de la lumière directe du soleil.
- Protégez la station de base de l'humidité. Installez la station de base exclusivement dans une pièce sèche et fermée.
- Le capteur sans fil est protégé contre l'humidité, mais doit cependant être protégé contre les effets de l'eau, par ex. la pluie.

- Retirez les piles de la station de base et du capteur extérieur lorsqu'elles sont usées ou lorsque vous n'utilisez pas la station météo pendant une période prolongée. Vous éviterez ainsi les dommages qui pourraient résulter d'une fuite des piles.
- N'exposez pas les piles à des conditions extrêmes, en les conservant par exemple sur une source de chaleur ou à la lumière directe du soleil. Risque accru de fuite pour les piles !
- Si nécessaire, nettoyez les bornes des piles et les contacteurs de l'appareil avant l'insertion.
- Changez toujours toutes les piles de la station de base ou du capteur extérieur en même temps.
- N'employez que des piles d'un même type, ne mélangez pas des types de pile différents, ni des piles usées et des piles neuves.
- N'apportez aucune modification à l'appareil. Confiez exclusivement les réparations à un atelier spécialisé et respectez les conditions de garantie.
- Ne reliez pas le fil d'antenne à une autre antenne. N'essayez pas non plus de brancher le radioréveil à votre antenne hertzienne.
- Les pieds de l'appareil se trouvent sous la station météo. Comme les surfaces des meubles sont de plusieurs matériaux et doivent être traités avec différents produits d'entretien, il n'est pas totalement exclu que certains de ces matériaux contiennent des composants qui attaquent et ramollissent les pieds de l'appareil. Placez éventuellement une surface antidérapante sous l'appareil.
- N'utilisez en aucun cas des produits ménagers durs, rugueux, abrasifs ou similaires pour nettoyer la station météo. Cela pourrait rayer les surfaces.

Voici ce que propose la station météo avec radioréveil

Station de base avec radio

- Grand écran LCD avec texte blanc.
- Préviation météo
- Affichage de la température intérieure et extérieure
- Affichage de l'humidité de l'air (intérieur)
- Radio FM avec espace mémoire
- Fonction réveil avec fonction répétition (fonction snooze)
- Calendrier perpétuel avec indication de la date et du jour
- Fonction de charge USB pour smartphones, lecteurs MP3 ou similaires.





Capteur radio extérieur

- Portée jusqu'à 60 mètres (en plein air)

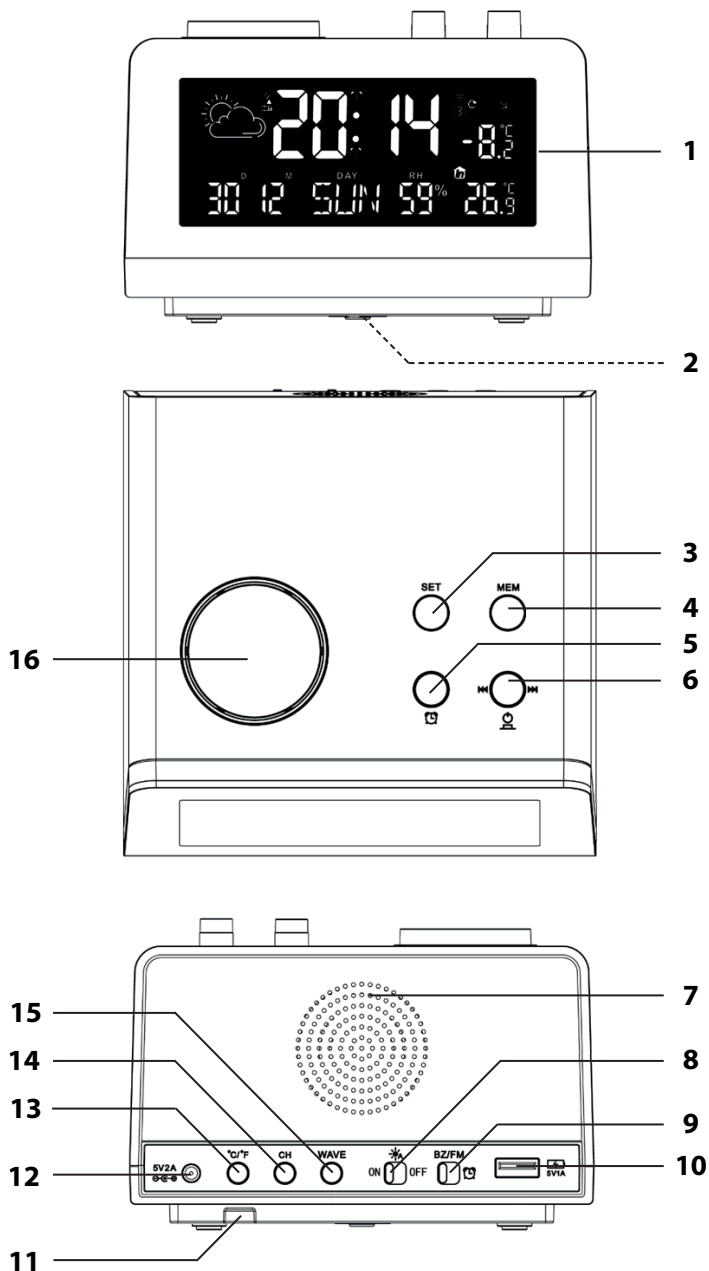
Vue d'ensemble

Station de base avec radio





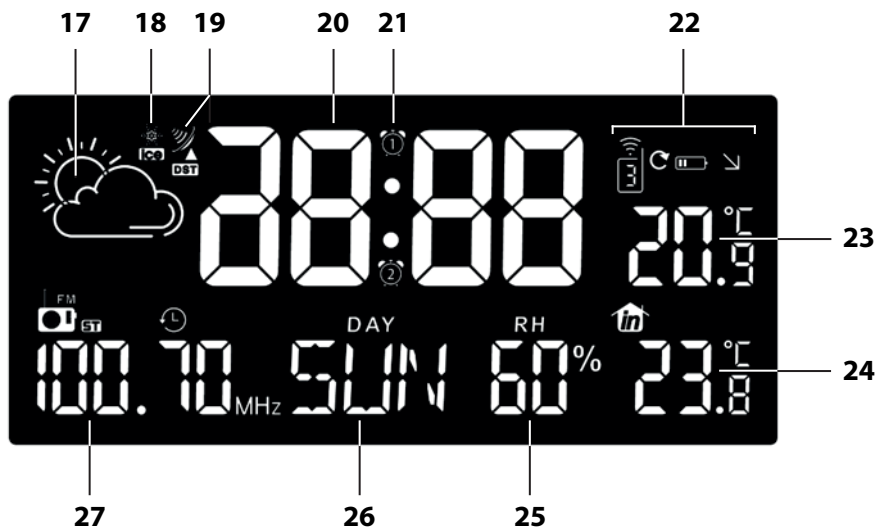

- | | | |
|----|--|--|
| 1 | Écran | |
| 2 | Compartiment des piles | pour pile CR2032/3 V (pile de secours) |
| 3 | Touche SET : | Activer le mode réglage |
| 4 | Touche MEM : | Afficher les données thermiques les plus élevées ou les plus faibles |
| 5 | Touche  | Régler l'heure de réveil |
| 6 | Touche    | <ul style="list-style-type: none"> ▪ Allumer et éteindre la radio ▪ Choisir la station radio |
| 7 | Haut-parleur | |
| 8 | Commutateur ON/OFF | Régler la luminosité de l'écran |
| 9 | Commutateur BZ/FM/  | Choisir la source de réveil |
| 10 | Connecteur USB | Prise de raccordement pour charger des appareils externes (smartphone, lecteur MP3, etc.) via USB |
| 11 | Fil d'antenne FM | |
| 12 | Connecteur 5V 2A | Connecteur de l'adaptateur secteur |
| 13 | Touche °C/°F | Modifier l'unité de mesure de la température |
| 14 | Touche CH | <ul style="list-style-type: none"> ▪ Afficher les valeurs des températures extérieures (seulement lorsque plusieurs capteurs radio extérieurs sont utilisés) ▪ Lancer ou interrompre la réception radio manuelle par capteur extérieur |
| 15 | Touche WAVE | Lancer/interrompre la réception radio manuelle par émetteur de signal horaire |
| 16 | Contrôleur multifonctions | <ul style="list-style-type: none"> ▪ Choisir les valeurs ▪ Confirmer les réglages ▪ Activer la fonction snooze ▪ Fonction minuteur (Auto-off) avec radio en marche ▪ Régler le volume |

Sans illustration : Adaptateur secteur

Écran



- 17 Symbole météo
- 18 Symbole avertissement de gel
- 19 Symbole réception radio
- 20 Heure
- 21 Symbole réveil (2 x)
- 22 Symbole pour capteur extérieur
 -  Numéro du capteur extérieur dont la température s'affiche
 -  Les données du capteur extérieur sont automatiquement et successivement interrogées puis affichées.
 -  Niveau de charge de la pile du capteur extérieur
 -  Tendence météo actuelle
- 23 Température extérieure en °C ou °F
- 24 Température intérieure en °C ou °F
- 25 Humidité de l'air en pourcent (intérieur)
- 26 Abréviation du jour actuel dans la langue définie
- 27 Fréquence radio réglée

Capteur radio extérieur

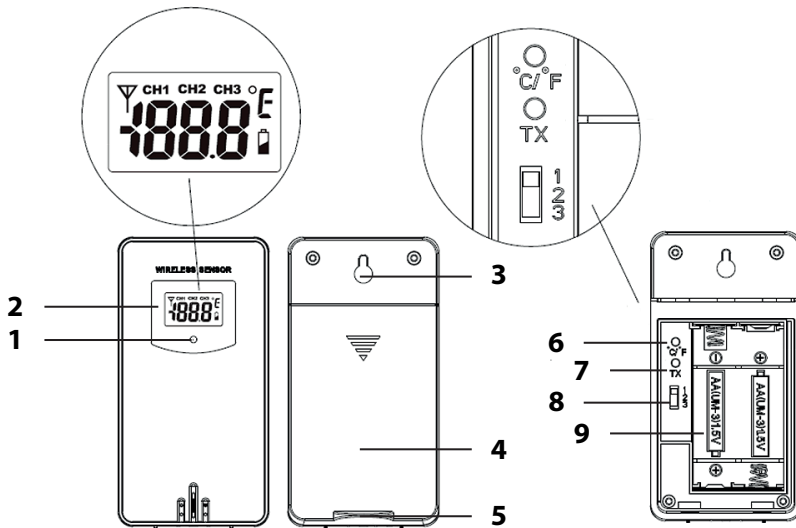

- 1 Témoin de contrôle, s'allume lors du transfert de données
- 2 Écran avec affichages suivants (de gauche à droite) :
Symbole de transfert, canal, température en °C ou °F, niveau de charge de la pile
- 3 Œillet de suspension
- 4 Couvercle du compartiment des piles
- 5 Pied-béquille
- 6 Commutateur °C/°F : Modifier l'unité de mesure de la température
- 7 Commutateur TX : Transférer immédiatement les données météo en appuyant sur une touche
- 8 Commutateur 1, 2, 3 : Choisir le numéro du canal de transfert
- 9 Compartiment des piles

Mise en marche



- Procédez dans l'ordre prescrit et insérez d'abord les piles dans le capteur radio extérieur. La station météo peut seulement fonctionner parfaitement comme cela.
- N'utilisez pas de batteries, car celles-ci ont une tension trop faible (seulement 1,2 V au lieu de 1,5 V). Cela impacte notamment la précision de la mesure.
- Utilisez de préférence des piles alcalines plutôt que des piles au zinc-carbone. Les piles alcalines durent plus longtemps, particulièrement en cas de températures extérieures basses.

Capteur radio extérieur

1. Retirez le couvercle du compartiment des piles à l'arrière du capteur extérieur en appuyant avec un peu de force sur la flèche imprimée. Faites glisser le couvercle du compartiment des piles du capteur extérieur dans la direction de la flèche.
2. Insérez 2 piles de type LR03 (AAA) / 1,5 V tel qu'indiqué au fond du compartiment des piles. Veillez à la bonne polarité des piles (+/-).
3. Faites à nouveau glisser le couvercle du compartiment des piles dans le capteur extérieur.

Station de base avec radio



AVERTISSEMENT Risque de dommages matériels

- N'utilisez que l'adaptateur secteur fourni à la livraison.



Vous pouvez également utiliser la station de base sans pile de secours. Une utilisation avec la pile seulement – sans branchement à l'alimentation secteur – n'est pas possible.

En cas de panne de courant, une pile de type CR2032, 3 V garantit que les réglages effectués (par ex. les alarmes) restent enregistrés plusieurs heures. La pile de secours est déjà insérée à la livraison et est pourvue d'une bande Iso pour être protégée d'une décharge prématurée.

1. Tournez la vis de fixation du couvercle du compartiment des piles du dessous avec un tournevis cruciforme fin.
2. Retirez le couvercle du compartiment à piles.
3. Retirez la bande ISO.
4. Remplacez le couvercle du compartiment batterie et immobilisez-le à l'aide des vis de fixation.

5. Déroulez le fil d'antenne et fixer-le haut sur un mur ou une étagère avec par ex. du ruban adhésif.
6. Branchez la fiche de l'adaptateur secteur fourni dans le connecteur de la station de base.
7. Branchez l'adaptateur secteur dans une prise dont la tension est conforme aux « Caractéristiques techniques ».

Lancer la réception radio



La station de base peut nécessiter jusqu'à 30 minutes pour rassembler toutes les données thermiques et recevoir les signaux radio de l'émetteur de signal horaire.

Dès que la station de base est alimentée en courant, toutes les données disponibles s'affichent à l'écran.

L'appareil s'allume en même temps sur réception et recherche les signaux radio de l'émetteur de signaux et du capteur radio externe.



Le nombre d'ondes radio sur l'écran montre ainsi la qualité de la réception de l'émetteur de signal horaire : Plus il y a d'ondes radio affichées à l'écran, plus la réception est bonne.

Dès que la force des signaux reçus de l'émetteur de signal horaire et du capteur radio externe est suffisante, chacune des données s'affiche de façon permanente sur l'écran.

Émetteur de signal horaire :	<ul style="list-style-type: none"> ▪ Horodateur ▪ Symbole antenne radio
Capteur radio extérieur	<ul style="list-style-type: none"> ▪ Température extérieure

La station de base repasse désormais automatiquement sur réception plusieurs fois toutes les nuits. Ainsi l'heure indiquée est comparée à l'heure de l'émetteur de signal horaire et, le cas échéant, rectifiée.

Dans le cas où **un signal suffisamment fort n'a pas été détecté**, la station de base interrompt le processus de réception après quelques minutes et le symbole d'antenne radio s'éteint. Le processus de réception est de nouveau initié plus tard.

Dans ce cas, l'heure continue de fonctionner normalement (à partir de l'heure de départ « 00:00 »).

Liste de contrôle en cas de données erronées affichées à l'écran

Aucune donnée de l'émetteur de signal horaire affichée	
1.	Vérifiez que l'emplacement de la station de base est adaptée, voir « Choisir l'emplacement ».
2.	Relancer le processus de réception manuellement, voir « Lancer la réception radio manuellement ».
3.	Attendez jusqu'à ce que la station de base repasse plus tard automatiquement sur réception. Veuillez noter que la réception est meilleure pendant la nuit.
4.	Procédez aux réglages manuels, si la réception est impossible là où vous vous trouvez, voir « Régler l'heure et la date manuellement ».

Aucun affichage des données du capteur radio extérieur.	
1.	Vérifiez que vous avez correctement introduit les piles.
2.	Vérifiez que l'emplacement du capteur radio externe soit adapté, voir « Choisir l'emplacement ».
3.	Maintenez la touche CH enfoncée pour lancer la réception radio manuelle par capteur extérieur.
4.	<p>En utilisant un seul capteur radio extérieur (standard) le canal de transfert 1 est généralement utilisé pour le transfert des données.</p> <ul style="list-style-type: none">▪ Appuyez autant de fois que nécessaire sur la touche CH jusqu'à ce que  s'affiche à l'écran.▪ Vérifiez ensuite éventuellement que le capteur radio extérieur du commutateur à coulisse soit sur « 1 ». <p>Précisions : Vous pouvez aussi utiliser tout autre canal de transfert. Il doit cependant être identique sur la station de base et le capteur extérieur.</p>

Régler l'heure et la date manuellement



- S'il y a environ plus de 20 secondes d'écart entre deux touches, le réglage prend automatiquement fin et vous devez le refaire. Les réglages déjà effectués restent enregistrés.
- Les réglages sont effectués avec le contrôleur multifonctions :
Tourner : choisir les réglages,
Appuyer : confirmer le réglage choisi.

1. Maintenez la touche SET enfoncée jusqu'à ce que « 24 Hr » ou « 12 Hr » clignote à l'écran.
2. Réglez le format de l'heure désiré avec le contrôleur multifonctions.



Si vous choisissez le format 12 heures, les heures avant midi seront désignées par « AM » et celles après midi par « PM ».

3. Appuyez sur le contrôleur multifonctions pour confirmer le réglage. « 00 » clignote à l'écran.
4. Choisissez le fuseau horaire dans lequel vous vous trouvez à l'aide du bouton rotatif (« 00 » est le réglage correct pour la plupart des pays en Europe).
5. Appuyez sur le contrôleur multifonctions pour confirmer le réglage.
6. Procédez ensuite aux réglages suivants :
 - heure
 - minute
 - format de la date (jour/mois ou mois/jour)
 - année
 - mois
 - jour
 - langue des abréviations des jours de la semaine « DAY »
 - Icône météo
7. Appuyez enfin sur le contrôleur multifonctions pour mettre fin au processus.

Lancer manuellement la réception radio par émetteur de signal horaire



Si le symbole signal radio ci-contre ne s'affiche plus, les signaux radio de l'émetteur de signal horaire ne sont plus réceptionnés. L'affichage de l'heure continue cependant d'être précis.

- Maintenez la touche WAVE enfoncée jusqu'à ce que le signal radio s'affiche de nouveau. La réception radio manuelle est alors lancée.

Notez :

- S'il n'y a pas de réception, le symbole réception disparaît après quelques minutes et l'heure continue de s'afficher normalement à l'écran.
- S'il y a réception, le radioréveil se règle sur l'heure de l'émetteur de signal horaire. Si vous avez déjà effectué les réglages, ces derniers seront automatiquement adaptés.

Choisir l'emplacement



AVERTISSEMENT Risque de dommages matériels

- Protégez la station de base et le capteur extérieur de la poussière, des chocs, des températures extrêmes et de la lumière directe du soleil.
- Protégez la station de base de l'humidité. Installez la station de base exclusivement dans une pièce sèche et fermée. Le capteur sans fil est protégé contre l'humidité, mais doit cependant être protégé contre les effets de l'eau, par ex. la pluie.

Réception radio entre la station de base et le capteur radio extérieur

- L'écart maximal entre la station de base et le capteur radio doit être de 60 mètres. Cette portée n'est cependant possible que par « contact visuel direct ».
- Des matériaux de construction contre les ondes électromagnétiques tels que le béton armé réduisent ou empêchent la réception radio entre la station de base et le capteur extérieur.
- Les appareils tels que les téléviseurs, les téléphones sans fil, les ordinateurs et les lampes fluorescentes peuvent également perturber la réception radio.
- Ne placez pas la station de base et le capteur extérieur directement au sol. Cela limite la portée.
- En cas de basses températures en hiver, la puissance des piles du capteur extérieur peut fortement diminuer. Cela diminue la portée de transmission.

Réception radio entre la station de base et l'émetteur de signal horaire

- Installez-la à distance des ordinateurs, des moniteurs et des téléviseurs. Les stations de base des téléphones sans fil ne devraient pas se trouver à proximité directe de la station de base.
- Veuillez noter que la réception est meilleure pendant la nuit. Si la station de base n'avait pas de réception dans la journée, il est fort possible que le signal soit immédiatement reçu et à pleine puissance dans les heures nocturnes.
- Indépendamment de votre emplacement, il se peut dans quelques rares cas que les signaux de la station de base d'un autre émetteur de signal horaire soient reçus ou même, que deux émetteur de signal horaire soient reçus alternativement. Il ne s'agit pas d'un dysfonctionnement. Dans ce cas, changez la station de base de place.
- La réception peut être perturbée par les conditions météo (par exemple par un orage).
- Il peut arriver que l'émetteur soit mis à l'arrêt pour de courtes durées, par exemple pour des travaux d'entretien.

Installer la station de base

- Installez la station de base si possible près d'une fenêtre. En général, c'est là que la réception est la meilleure.

Installer le capteur radio extérieur



RISQUE de blessures graves

- En cas d'installation murale, aucun câble électrique, tuyau à gaz ou à eau ne doit se trouver dans le mur. En cas de perforation, il existe un risque d'électrocution !

Le capteur radio extérieur dispose d'un œillet d'accroche au dos ainsi que d'un pied-béquille.

- Installez ou accrochez le capteur extérieur à un endroit où il est protégé des conditions météorologiques directes (pluie, soleil, vent etc.). Des emplacements adaptés sont par ex. sous un auvent ou dans un abri de voiture.

Utiliser les autres capteurs radio

La station de base est livrée avec un capteur radio. Vous pouvez cependant l'utiliser avec au maximum trois capteurs extérieurs. Pour plus d'informations ou une commande payante, veuillez vous adresser à service@ade-germany.de.

- Les capteurs extérieurs peuvent se trouver plus tard dans différentes pièces ou à l'air libre.
- Il faut attribuer à chaque capteur son propre numéro (numéro de canal de transmission).

Procédé :

1. Placez la station de base et le capteur extérieur près l'un de l'autre.
2. Retirez le couvercle du compartiment batterie à l'arrière des capteurs extérieurs.
3. À l'aide des commutateurs, régler un canal pour chaque capteur extérieur. Le capteur appartenant au contenu de livraison utilise le canal 1, attribuez donc le canal 2 au deuxième capteur.
4. Placez deux piles du type indiqué sur le bas du compartiment. Veillez à respecter la polarité (+/-).
5. Refermez le couvercle du compartiment batterie sur le côté.
6. Sélectionnez le capteur extérieur (1, 2 ou 3) correspondant à l'aide de la touche CH pour afficher ces données.



- Vous pouvez également appuyer plusieurs fois sur la touche CH jusqu'à ce que la température extérieure  s'affiche à l'écran. Ceci indique que les données des capteurs extérieurs seront automatiquement demandées et affichées les unes après les autres.
- Si le numéro du canal ne s'affiche pas après avoir introduit les piles, appuyez sur chaque capteur radio sur la touche TX. Les données thermiques sont ainsi directement communiquées à la station de base.

Ensuite, vous pouvez monter les nouveaux capteurs extérieurs sur leur véritable emplacement.

Par l'émetteur de signal horaire DCF77

L'horloge radio intégrée à la station de base reçoit ses signaux radio de l'émetteur de signal horaire DCF77. Celui-ci émet sur une fréquence à ondes longues de 77,5 kHz ; son heure est l'heure officielle en vigueur dans la République fédérale d'Allemagne.

L'émetteur de signal horaire est situé à Mainflingen, près de Francfort-sur-le-Main, et alimente la plupart des horloges radio d'Europe de l'Ouest ; sa portée s'étend à près de 2000 km.

Dès que la station de base est alimentée en courant, elle s'allume sur réception et cherche le signal de l'émetteur DCF77. Si le signal horaire reçu via l'antenne fouet intégrée au radioréveil était suffisant, l'heure s'affiche à l'écran.

La station de base s'allume plusieurs fois en journée et synchronise l'heure avec le signal radio de l'émetteur DCF77. En cas de non réception, comme cela peut se produire par temps d'orage, l'horloge continue de tourner puis se remet automatiquement en mode de réception à l'heure suivante programmée.

Fonctions météo















Prévision météo

Après la mise en marche, les données des prévisions météo ne peuvent pas encore être utilisées pendant environ 12 heures, car la station de base a besoin de ce temps pour rassembler et évaluer les données thermiques.

Les prévisions météorologiques sont issues des données collectées et des variations de pression atmosphérique mesurées.

La prévision se rapporte à la zone autour de la station de base avec un rayon d'environ 30 à 50 km sur la période des 8 prochaines heures. La précision des prévisions météorologiques est d'environ 75 %.

Les symboles météo affichent l'évolution de la météo des 8 prochaines heures, et non le temps actuel.

ensoleillé			
légèrement nuageux			
nuageux		---	---
pluvieux			---
très pluvieux			
chute de neige			---

Tendance de température

La tendance de température de la température extérieure est indiquée par une flèche :



La température augmente



La température baisse

si aucune flèche ne s'affiche, la tendance de température est constante.

Données thermiques enregistrées

La touche MEM vous donne les valeurs les plus élevées et les plus faibles des 24 dernières heures par rapport à la température et à l'humidité de l'air.

- Appuyez 1 fois : La valeur MAX est affichée
- Appuyez 2 fois : La valeur MIN est affichée
- Appuyez 3 fois : l'affichage normal revient à l'écran

Pour supprimer les valeurs enregistrées :

- Maintenez la touche MEM enfoncée pendant env. 3 secondes, jusqu'à ce que les valeurs affichées soient supprimées.

Alarme de gel

Lorsque l'écran affiche le symbole  de gel, la température mesurée se situe entre -1 °C et 3 °C (30 °F et 37 °F).

Même si le symbole de gel n'est pas affiché, le risque de gel persiste à des températures autour du point de congélation.



Lorsque vous utilisez plusieurs capteurs extérieurs, chaque capteur affiche son propre avertissement de gel.



Fonctionnement de la radio

Écouter la radio





1. Appuyez sur la touche  pour allumer la radio.

Le mode de fonctionnement « FM » (radio en fonctionnement FM) et les fréquences captées s'affichent à l'écran.

2. Réglez la station désirée en appuyant brièvement sur la touche  (dans le sens contraire des aiguilles d'une montre ou inversement). Si une station de qualité stéréo est réceptionnée, « ST » s'affiche également à l'écran.
3. Réglez le volume souhaité avec le contrôleur multifonctions.
4. Si nécessaire, améliorez la réception radio en réglant d'abord une autre fréquence. Si cela ne change rien, changez la position du fil d'antenne.
5. Éteignez la diffusion radio en réappuyant sur la touche .

Balayage automatique des stations

1. Allumez la radio (appuyez sur la touche ).
2. Appuyez sur SET pour lancer le balayage automatique des stations.
 - Dès qu'une station avec une bonne réception est trouvée, celle-ci est enregistrée (P 01, P 02) etc.
 - À la fin du balayage des stations, la première station enregistrée est diffusée.
 - Vous pouvez choisir les stations enregistrées individuellement en appuyant brièvement sur .

Utiliser le minuteur (Auto-off)

1. Maintenez le contrôleur multifonctions enfoncé pendant la diffusion radio jusqu'à régler un chiffre à l'écran, par ex. « 30 » (préréglage standard).
 2. Réglez à l'aide du contrôleur multifonctions le temps désiré en minutes (01 à 90).
- Une fois que le temps défini s'est écoulé, l'appareil s'éteint automatiquement.



- Lorsque le minuteur est activé,  clignote à l'écran.
- Si vous souhaitez désactiver la fonction, choisissez l'option « OFF » au lieu d'une durée (01 - 90).

Réveil



Placez la touche BZ/FM/ sur la source de réveil désirée :



- Position BZ : vous serez réveillé par le buzzer.
- Position FM : vous serez réveillé par la dernière station radio écoutée.

Avec la station de base, vous pouvez régler deux réveils différents : A1 et A2. Le procédé est identique pour chacun d'eux.

Régler l'heure de réveil





S'il y a environ plus de 20 secondes d'écart entre deux touches, le réglage prend automatiquement fin et vous devez le refaire. Les réglages déjà effectués restent enregistrés.

1. Appuyez brièvement 1 x sur la touche . L'écran affiche « A1 ». Si vous voulez choisir le réveil « A2 », réappuyez sur la touche .
2. Maintenez quelques secondes la touche  enfoncée jusqu'à ce l'affichage de l'heure du réveil clignote.
3. Définissez l'heure du réveil désirée à l'aide du contrôleur multifonctions.

4. Appuyez sur le contrôleur multifonctions pour confirmer le réglage. L'affichage des minutes clignote à l'écran.
5. Définissez la minute du réveil désirée à l'aide du contrôleur multifonctions.
6. Appuyez sur le contrôleur multifonctions pour confirmer le réglage. «L20» ou la valeur du dernier volume défini clignote à l'écran.
7. Définissez le volume du réveil désiré à l'aide du contrôleur multifonctions.
8. Appuyez sur le contrôleur multifonctions pour confirmer le réglage. Le réglage est terminé.



En réglant un réveil, la fonction réveil est automatiquement activée. Vous le reconnaissez aux symboles  ou .

Être réveillé

Vous serez réveillé à l'heure définie et par la source de réveil choisie (buzzer ou radio), tandis que le volume du réveil augmentera en même temps que sa durée.

Éteindre le réveil pour 24 heures

- Appuyez sur une touche quelconque (sauf le contrôleur multifonctions) pour éteindre la sonnerie. Après 24 heures, la sonnerie est de nouveau déclenchée.

Fonction d'arrêt automatique

Si vous n'appuyez sur aucune touche, la sonnerie s'éteint automatiquement au bout de 30 minutes. Après 24 heures, la sonnerie est de nouveau déclenchée.

Répétition du réveil (fonction Snooze)

- Appuyez 1 x sur le contrôleur multifonctions lorsque le réveil sonne.

Le réveil s'arrête et le symbole  ou  ainsi que Z^Z clignote à l'écran. Après 8 minutes, l'appareil se rallume et le réveil se redéclenche.

Ce processus peut être répété plusieurs fois.

Éteindre complètement la fonction réveil.

En appuyant plusieurs fois sur la touche SET, vous désactivez et activez chacune des fonctions réveil.

Appuyer 1 x SET :  s'affiche : sonnerie 1 est activée, sonnerie 2 est désactivée

Appuyer 2 x SET :  s'affiche : sonnerie 1 est désactivée, sonnerie 2 est activée

Appuyer 3 x SET :  et  s'affiche : sonnerie 1 et 2 sont activées

4 x SET : Les symboles réveil ne s'affichent plus : sonnerie 1 et 2 sont désactivées

Fonction de recharge via USB

La douille USB à l'arrière de la station de base permet la recharge d'appareils tels que des smartphones ou des lecteurs MP3 lorsque la station de base fonctionne sur secteur.



- Respectez les consignes du manuel de fabricant à raccorder.
 - Lorsque la radio est en marche, vous ne devez pas utiliser la fonction recharge, car cela peut engendrer des parasites.
- Connectez la douille USB et l'appareil externe à l'aide du câble USB (non fourni).

Autres fonctions

Régler l'allumage de l'écran

Avec le commutateur ON/OFF sur le côté, vous pouvez influencer la luminosité de l'affichage de l'écran :

- OFF – Luminosité maximale et permanente.
- ON – La luminosité de l'éclairage de l'écran s'adapte automatiquement à la lumière ambiante.

Modifier l'unité de mesure de la température

- Appuyez sur la touche °C/°F pour recevoir l'affichage des températures respectivement en °Celsius ou °Fahrenheit.

Passer de l'heure d'été à l'heure d'hiver

Le passage de l'heure d'été à l'heure d'hiver et vice versa s'effectue automatiquement si la réception est bonne. Si l'heure d'été est activée, « DST » (Daylight Saving Time) s'affiche à l'écran.

Changer la pile de secours

1. Ouvrez le compartiment des piles de la partie inférieure à l'aide d'un tournevis cruciforme fin.
2. Enlevez le couvercle du compartiment des piles et retirez les anciennes piles.
3. Placez la nouvelle pile sous les deux ergots de fixation et appuyez dessus avec un peu de force pour que la pile soit placée sous la languette de retenue et que vous l'entendiez. Veillez à respecter la polarité (+/-). Le pôle positif (+) doit montrer le haut.
4. Remplacez le couvercle du compartiment des piles et fermez-le avec le tournevis cruciforme.

Nettoyage

1. Débranchez l'adaptateur secteur de la station de base.
2. Si besoin, essuyez la station de base et le capteur extérieur avec un chiffon propre et légèrement humidifié.
3. Séchez entièrement l'appareil avant de le rebrancher.

Problèmes/solutions

Problèmes	Cause possible
Le signal DCF77 pour l'heure ne peut pas être réceptionné.	<ul style="list-style-type: none">▪ Vérifiez l'emplacement choisi.▪ Lancez éventuellement la réception radio manuellement.▪ Réglez l'heure manuellement.
La donnée température du capteur semble trop élevée.	<ul style="list-style-type: none">▪ Vérifiez si le capteur est exposé directement à la lumière du soleil.
H.HH ou LL.L s'affiche à l'écran au lieu des valeurs mesurées pour la température ou l'humidité.	<ul style="list-style-type: none">▪ Les valeurs se situent en-dessus ou en dessous de la plage de mesure.
« --.- » au lieu de la température extérieure s'affiche à l'écran.	<ul style="list-style-type: none">▪ Maintenez la touche CH enfoncée pour lancer manuellement la réception radio par le capteur extérieur. De plus, vous pouvez appuyer sur la touche TX du compartiment des piles pour transférer les données vers la station de base plus rapidement.▪ Choisissez un capteur extérieur existant à l'aide de la touche CH.
L'affichage est illisible, le fonctionnement est défectueux ou les valeurs sont manifestement fausses.	<ul style="list-style-type: none">▪ Déconnectez momentanément la station de base de l'alimentation électrique.
La station de base ne reçoit aucun signal du capteur radio.	<ul style="list-style-type: none">▪ Assurez-vous qu'aucune interférence électrique ne se trouve près du capteur radio ou de la station de base.▪ Vérifiez les piles du capteur.▪ Rapprochez la station de base du capteur ou inversement.
L'heure diffère exactement d'une, deux, trois etc. heures.	<ul style="list-style-type: none">▪ Vous avez apparemment défini un mauvais fuseau horaire.

Caractéristiques techniques

Station de base

Modèle :	Station météo avec radoréveil WS 1710
Entrée :	5 V
Piles :	1 x CR2032 (AA)/3 V (pile de secours)
Consommation électrique max. :	env. 10 W
Veille :	max. 0,4 W
Plage de mesure	
- Température :	- 10 °C - 50 °C (14,2 °F - 122 °F)
- Humidité de l'air :	20 % - 95 %

Capteur radio extérieur

Piles :	2 x L06 (AA)/1,5 V
Plage de mesure :	
- Température :	- 25 °C - 50 °C (-13 °F - 122 °F)
Fréquence d'émission :	433,92 MHz
Portée :	env. 60 mètres (milieu ouvert)

Adaptateur secteur

Type :	HX12-0502000-AG
Entrée :	100-240 V~, 50/60 Hz
Sortie :	5 V/2 A
Classe de protection :	II 

Radio

Plage de fréquence :	87,5 -108 MHz
Puissance de sortie audio	3 W RMS
Distributeur :	Waagen-Schmitt GmbH Hammer Steindamm 27-29 22089 Hambourg/Allemagne

Nos produits font l'objet de développements et d'améliorations continuels. Pour cette raison, des modifications de design et des modifications techniques peuvent survenir à tout moment.

Déclaration de conformité

Waagen-Schmitt GmbH déclare que la station météo avec radioréveil WS 1710 est conforme aux directives 2014/53/EU, 2014/30/EU, 2014/35/EU et 2011/65/EU. Le texte complet de la déclaration de conformité européenne est disponible sur le site internet suivant :

www.ade-germany.de/de/DoC.html

La déclaration perd sa validité si l'appareil subit une modification sans notre accord.

Hambourg, juin 2017
Waagen-Schmitt GmbH
Hammer Steindamm 27-29
22089 Hambourg/Allemagne



Garantie

La société Waagen-Schmitt GmbH garantit la prise en charge gratuite de défauts matériels ou de fabrication pendant 3 ans à partir de la date d'achat, par une réparation ou un remplacement.

Dans le cas où vous souhaitez faire usage de cette garantie, veuillez remettre l'article ainsi que la preuve d'achat (en indiquant les raisons de votre réclamation) à votre revendeur.

Mise au rebut

Élimination de l'emballage



Éliminez les emballages de façon conforme. Jetez le papier et le carton avec les papiers de récupération, les plastiques dans les collecteurs de matières recyclables.

Mise au rebut de l'article

Veillez éliminer l'article selon les prescriptions en vigueur dans votre pays en matière de traitement des déchets.



Les appareils électriques ne doivent pas être éliminés avec les déchets ménagers classiques

À la fin de sa durée de vie, l'article doit être soumis à une élimination contrôlée. Ainsi les substances utiles contenues dans l'appareil pourront être recyclées, avec un moindre impact sur l'environnement. Déposez l'appareil usagé dans un point de collecte pour les déchets électroniques ou dans un centre de recyclage.

Pour plus d'informations, adressez-vous à votre service de collecte local ou à votre municipalité.



Les piles et batteries ne doivent pas être éliminées avec les déchets ménagers.

Toutes les piles et batteries doivent être déposées dans un point de collecte de votre localité ou rapportées à leur point d'achat. Les piles et batteries seront ainsi traitées dans le respect de l'environnement.

Gentile cliente,

La ringraziamo per aver scelto un prodotto di alta qualità della ADE che unisce funzioni intelligenti e un design fuori dal comune. La lunga esperienza della ADE garantisce standard tecnici elevati e qualità consolidata.

Auguriamo il massimo profitto e divertimento dal controllo e l'esame dei dati meteo.

Il Suo team ADE

Ambito della fornitura

La stazione meteo con radiosveglia comprende:

- Stazione base con radio
- Sensore radio esterno
- Batterie:
 - 2 x LR6 (AAA)/1,5 V per il sensore radio esterno
 - 1x CR2032/3 V per stazione base con radio
- Alimentatore per la stazione base
- Istruzioni per l'uso

Indice dei contenuti

Ambito della fornitura	106
Indice dei contenuti	107
Informazioni generali.....	108
Destinazione d'uso	108
Sicurezza.....	109
La stazione meteo con radiosveglia comprende.....	111
Descrizione	112
Stazione base con radio	112
Sensore radio esterno	115

Messa in funzione	116
Sensore radio esterno	116
Stazione base con radio	116
Avvio della ricezione	117
Lista di controllo con indicazione dei dati sul display	118
Impostazione manuale di ora e data	118
Avvio manuale ricezione del segnale	119
Scelta della posizione	120
Utilizzo di sensori radio aggiuntivi	121
Informazioni sul trasmettitore di segnale orario DCF77	122
Funzioni meteo	123
Previsioni meteo	123
Tendenza della temperatura	123
Dati meteorologici memorizzati	124
Allarme gelo	124
Funzionamento Radio	124
Ascolto della radio	124
Sintonizzazione automatica	125
Utilizzo del timer (spegnimento automatico)	125
Sveglia	125
Impostazione della sveglia	125
Risveglio	126
Funzione di carica tramite USB	127
Altre funzioni	127
Pulizia	128
Risoluzione dei problemi	128
Caratteristiche tecniche	129
Dichiarazione di conformità	130
Garanzia	131
Smaltimento	131

Informazioni generali

Informazioni sulle presenti istruzioni per l'uso



Queste istruzioni per l'uso descrivono l'utilizzo sicuro e la cura del prodotto. Conservarle per eventuali consultazioni future. In caso di cessione del prodotto a terzi, consegnare anche le presenti istruzioni per l'uso.

La mancata osservanza delle istruzioni per l'uso può causare lesioni alle persone o danni al prodotto.

Descrizione dei simboli



Questo simbolo accompagnato dalla parola **PERICOLO** mette in guardia contro il rischio di gravi lesioni.



Questo simbolo accompagnato dalla parola **AVVERTENZA** indica il rischio di lesioni di lieve o media entità.



Questo simbolo accompagnato dalla parola **ATTENZIONE** indica il rischio di danni alle cose.



Questo simbolo indica ulteriori informazioni o indicazioni generali.

Destinazione d'uso

- La stazione meteo con radiosveglia, composta da stazione base e sensore radio esterno, mostra vari dati meteo nell'ambiente circostante. Dati meteo misurati la stazione effettua una previsione meteo.
- La stazione meteo è anche una radio VHF con funzione sveglia integrata.
- Il dispositivo non è idoneo per uso commerciale.

Sicurezza

- Il presente dispositivo può essere utilizzato dai bambini dagli 8 anni in su, nonché da persone con menomazioni fisiche, mentali o sensoriali, o non dotate di adeguata conoscenza o esperienza, purché controllate o opportunamente informate sul corretto uso del dispositivo e sui rischi derivanti dal suo utilizzo.
- Tenere il dispositivo e l'alimentatore lontano dalla portata dei bambini di età inferiore agli otto anni.
- Pulizia e manutenzione del prodotto non devono essere affidate ai bambini, a meno che essi non abbiano più di 8 anni e siano opportunamente assistiti.
- Sorvegliare i bambini per evitare che giochino con l'apparecchio.
- Non immergere in acqua o altri liquidi la stazione meteo radiocomandata e l'alimentatore. Pericolo di scosse elettriche!
- Non utilizzare la base della stazione meteo radiocomandata vicino a lavandini e altri oggetti contenenti acqua o fonti di umidità.
- Utilizzare sempre l'alimentatore fornito in dotazione e sostituirlo solo con uno dello stesso tipo. Utilizzare l'alimentatore solo in ambienti interni asciutti e proteggerlo dall'umidità.

PERICOLO per i bambini

- L'ingestione delle batterie può costituire un pericolo mortale. Occorre perciò tenere la stazione meteo, il sensore radio e le batterie fuori dalla portata dei bambini. In caso di ingestione di una batteria, consultare immediatamente un medico.
- Tenere lontano dalla portata dei bambini il materiale di imballaggio e i componenti della fornitura di piccole dimensioni. In caso di ingestione sussiste il pericolo di soffocamento.

Pericolo da elettricità

- Collegare il dispositivo ad una presa correttamente installata, la cui tensione corrisponda a quella indicata nella "Scheda tecnica".
- Accertarsi che la presa sia facilmente accessibile, in modo che in caso di necessità l'alimentatore possa essere scollegato velocemente.
- Non utilizzare la stazione meteo se l'alimentatore o il cavo dello stesso sono danneggiati.
- Non avvolgere l'alimentatore elettrico con tende, giornali e simili, assicurandone al contempo un'adeguata ventilazione. L'alimentatore potrebbe surriscaldarsi.
- Srotolare completamente il cavo di alimentazione prima di collegarlo. In tal caso, fare attenzione che il cavo non sia danneggiato da spigoli appuntiti o fonti di calore.
- Rimuovere l'alimentatore elettrico dalla presa di corrente nei seguenti casi:
 - prima di procedere alla pulizia della stazione meteo senza fili,
 - se, durante il funzionamento, il dispositivo mostra di subire interferenze,
 - durante un temporale.In tal caso, estrarre sempre l'alimentatore tirando la spina, non il cavo.
- Non tentare di apportare modifiche all'oggetto né al cavo di connessione. Consentire solo riparazioni ad opera di laboratori specializzati, poiché eventuali riparazioni apportate in modo scorretto possono esporre a seri pericoli l'utente.
- Non sostituire il cavo dell'alimentatore elettrico. Se l'alimentatore elettrico o il relativo cavo sono danneggiati, sostituire immediatamente l'alimentatore con uno dello stesso tipo.

Rischio di lesioni

- Attenzione: L'utilizzo improprio delle batterie può costituire un pericolo di esplosione. Le batterie non devono essere ricaricate, riattivate con altri mezzi, smontate, buttate nel fuoco o messe in cortocircuito.
- Evitare il contatto del liquido delle batterie con la pelle, gli occhi e le mucose. In caso di contatto con il liquido, lavare subito con acqua abbondante e consultare immediatamente un medico.

Nota sui danni materiali

- Proteggere la stazione base e il sensore esterno da polvere, urti, temperature estreme e non esporre il dispositivo direttamente alla luce solare.
- Proteggere la stazione base dall'umidità. Collocare la stazione base solo in un ambiente interno asciutto.
- Il sensore senza fili è in grado di resistere all'umidità, ma deve essere protetto dall'esposizione diretta a fonti di umidità, ad esempio la pioggia.

- Rimuovere le batterie dalla stazione base e dal sensore esterno quando sono esaurite, o in caso di inutilizzo prolungato della stazione meteo. In tal modo si eviteranno danni causati da eventuali perdite di liquido dalle batterie.
- Non sottoporre la batteria a temperature estreme, ad esempio conservandole vicino a termosifoni o alla luce diretta del sole. Serio rischio di fuoriuscita di liquido!
- Se necessario, pulire i contatti del dispositivo e le batterie prima di inserirle.
- Sostituire le batterie della stazione base o del sensore esterno sempre tutte insieme.
- Utilizzare solo batterie dello stesso tipo, non utilizzare insieme tipi differenti di batterie o batterie nuove e usate.
- Non apportare nessuna modifica al dispositivo. Consentire solo riparazioni ad opera di laboratori specializzati, prestando attenzione a rispettare le condizioni di validità della garanzia.
- Non collegare l'antenna a filo con un'altra antenna. Inoltre, non tentare di collegare l'antenna di casa alla radiosveglia.
- La stazione meteo è dotata di piedini sul lato inferiore. Dal momento che le superfici dei mobili possono essere di materiali differenti e trattate con i più diversi prodotti per la pulizia, non è possibile escludere completamente la possibilità che tali materiali o prodotti contengano componenti in grado di danneggiare o ammorbidire i piedini della bilancia. Se necessario, mettere un tappetino antiscivolo sotto il dispositivo.
- Non usare mai in nessun caso detersivi contenenti agenti forti, graffianti o abrasivi per la pulizia della stazione meteo. In caso contrario, la superficie del dispositivo potrebbe essere graffiata.

La stazione meteo con radiosveglia comprende

Stazione base con radio

- Ampio schermo a colori, dai cristalli liquidi ben leggibili
- Previsioni meteo
- Indicatore di temperatura interna e esterna
- Indicazione dell'umidità (interna)
- Radio VHF con posizioni di memoria
- Funzione sveglia con funzione snooze
- Calendario perpetuo con indicazione data e giorno
- Funzione di carica USB per smartphone, lettori MP3 ecc.





Sensore radio esterno

- Portata fino a 60 metri (in campo aperto)

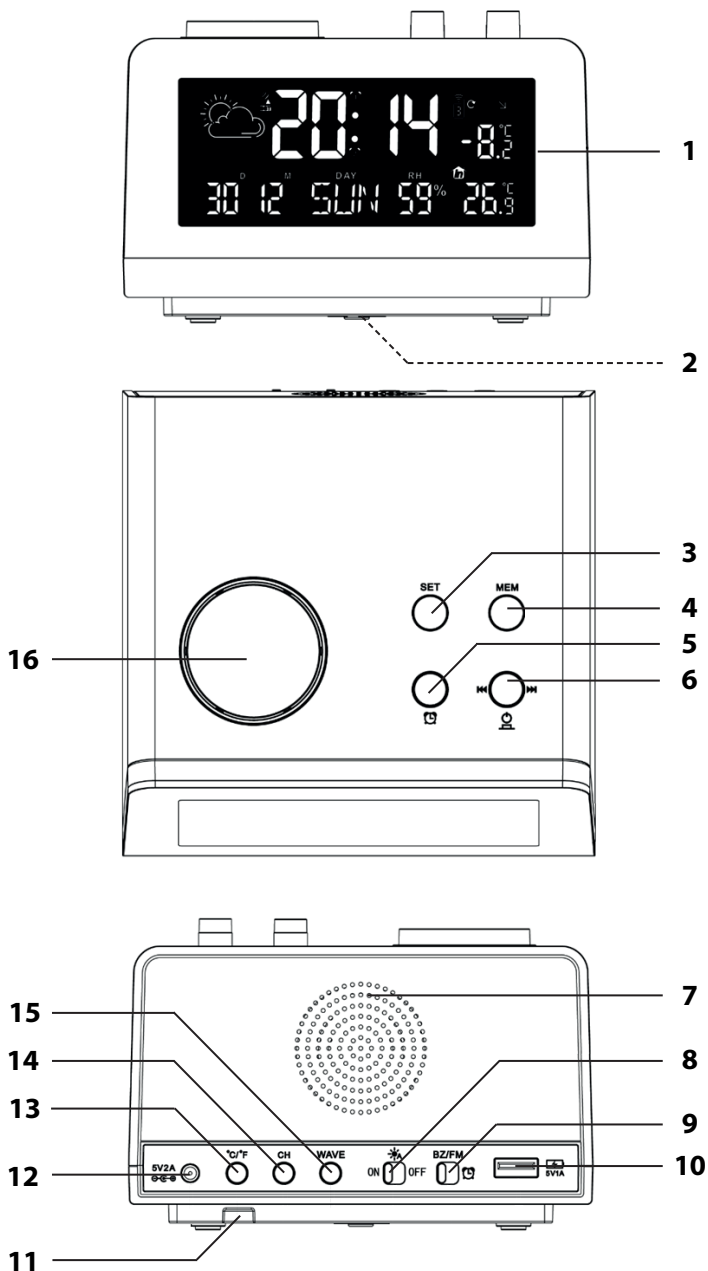
Descrizione

Stazione base con radio





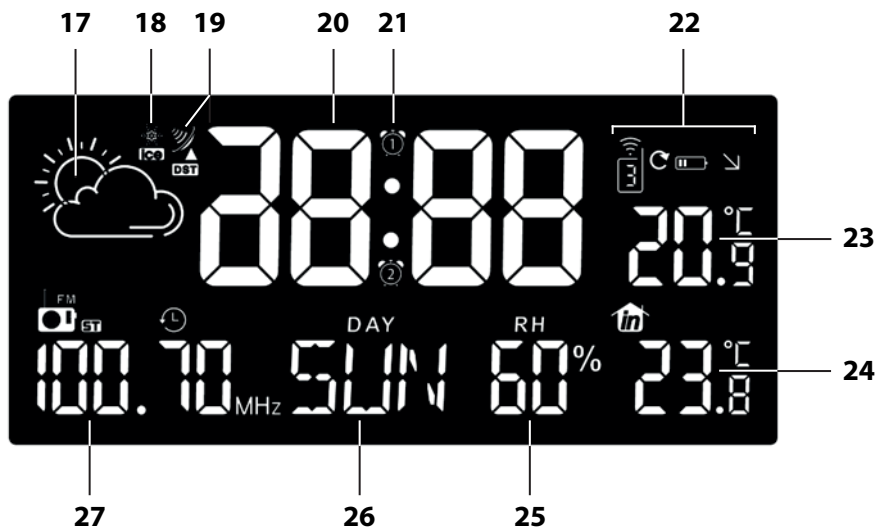

- | | | |
|----|--|---|
| 1 | Display | |
| 2 | Vano batterie | per batterie CR2032/3 V (batteria di riserva) |
| 3 | Pulsante SET: | Attivazione della modalità di configurazione |
| 4 | Pulsante MEM: | Mostra i dati meteo più alti e più bassi salvati |
| 5 | Pulsante  | Impostazione della sveglia |
| 6 | Pulsante    | <ul style="list-style-type: none"> ▪ Accensione/spegnimento della radio ▪ Selezione della stazione radio |
| 7 | Altoparlante | |
| 8 | Interruttore ON/OFF | Impostazione della luminosità del display |
| 9 | Selettore BZ/FM/  | Selezione della sorgente della sveglia |
| 10 | Porta USB | Presenza di collegamento per la ricarica di dispositivi esterni (smartphone, lettore MP3 ecc.) mediante USB |
| 11 | Antenna a filo VHF | |
| 12 | Connettore 5V 2A | Presenza alimentatore |
| 13 | Pulsante °C/°F | Modifica dell'unità di misura della temperatura |
| 14 | Pulsante CH | <ul style="list-style-type: none"> ▪ Permette di visualizzare il valore delle temperature esterne (solo quanto sono utilizzati più sensori radio esterni) ▪ Avviare o interrompere la manualmente la ricezione radio del sensore esterno |
| 15 | Pulsante WAVE | Avviare/interrompere la ricezione radio del trasmettitore del segnale orario |
| 16 | Manopola multifunzione | <ul style="list-style-type: none"> ▪ Selezione el valori ▪ Conferma delle impostazioni ▪ Attivazione funzione Snooze ▪ Funzione timer (spegnimento automatico) con funzionamento radio ▪ Impostazione del volume |

senza illustrazione: Alimentatore

Display



- 17 Simbolo meteo
- 18 Simbolo allarme ghiaccio
- 19 Simbolo ricezione radio
- 20 Orario
- 21 Simbolo sveglia (2x)
- 22 Simbolo sensore esterno
 -  Numero del sensore esterno, di cui viene mostrata la temperatura
 -  I dati del sensore esterno sono interrogati e visualizzati automaticamente
 -  Stato di carica della batteria del sensore esterno
 -  Tendenza meteo corrente
- 23 Temperatura esterna in °C o °F
- 24 Temperatura interna in °C o °F
- 25 Umidità in percentuale (interna)
- 26 Abbreviazione giorno attuale nella lingua impostata
- 27 Frequenza radio impostata

Sensore radio esterno

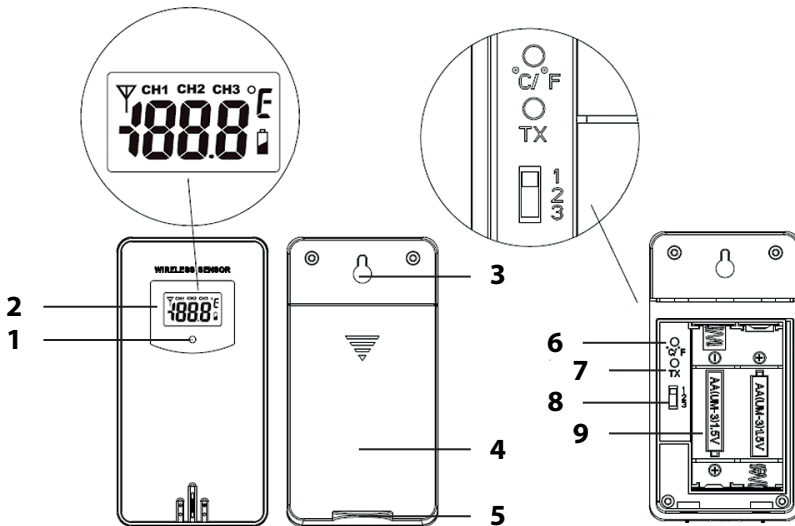

- 1 La spia di controllo si accende durante la trasmissione dati
- 2 Display con le informazioni seguenti (da sinistra a destra):
 Simbolo trasmissione, canale, temperatura in °C o °F, stato di carica della batteria
- 3 Occhiello
- 4 Coperchio vano batteria
- 5 Base di supporto
- 6 Selettore °C/°F: Modifica dell'unità di misura della temperatura
- 7 Selettore TX: Trasferimento immediato dei dati meteo alla pressione del pulsante
- 8 Selettore 1, 2, 3: Scelta del numero del canale di trasmissione
- 9 Vano batterie

Messa in funzione



- Seguire i passi descritti qui sotto, cominciando con l'inserimento delle batterie nel sensore radio esterno. Solo in questo modo la stazione meteo funzionerà correttamente.
- Non usare batterie ricaricabili, poiché la loro tensione è troppo bassa (solo 1,2 V invece di 1,5 V). Questo comprometterebbe, tra l'altro, l'accuratezza dei dati misurati.
- Se possibile, utilizzare batterie alcaline anziché zinco-carbone. Le batterie alcaline durano di più e sono più adatte ad un uso esterno a basse temperature.

Sensore radio esterno

1. Rimuovere il coperchio del vano batteria situato sul retro del sensore esterno, applicando una leggera pressione sulla freccia stampata. Per rimuovere il coperchio del vano batteria dal sensore esterno, farlo scorrere nella direzione indicata dalla freccia.
2. Inserire due batterie di tipo LR03 (AAA) / 1,5 V come indicato sul fondo del vano batteria. Rispettando la corretta polarità (+/-).
3. Rimettere a posto il coperchio del vano batteria del sensore esterno.

Stazione base con radio



ATTENZIONE a eventuali danni al prodotto

- Utilizzare solo l'alimentatore fornito.



La stazione base può essere utilizzata anche senza batteria di riserva. Un funzionamento solo con batteria senza il collegamento alla rete elettrica non è possibile.

In caso di mancanza di corrente è necessaria una batteria del tipo CR2032, 3 V, che permette di salvare le impostazioni effettuate (ad es. orari sveglia) per più ore. Al momento della fornitura, la batteria di riserva è già inserita e per protezione da scarica precoce è inserita una striscia isolante.

1. Con un cacciavite a stella allentare la vite del coperchio del vano della batteria sul lato inferiore.
2. Rimuovere il coperchio del vano batterie.
3. Estrarre la striscia isolante.
4. Reinstallare il coperchio del vano batterie e inserire la vite di fissaggio.
5. Allentare l'antenna a filo VHF e fissare l'estremità il più in alto possibile su una parete o un ripiano, ad es. con del nastro adesivo.
6. Collegare il connettore dell'alimentatore fornito alla presa della stazione base.

7. Inserire la spina dell'alimentatore in una presa la cui tensione corrisponda a quella indicata nella "Scheda tecnica".

Avvio della ricezione



Ciò può richiedere fino a 30 minuti, fino a quando la stazione base non ha raccolto tutti i dati meteo e trasmesso il segnale radio del trasmettitore di segnale orario.

Non appena la stazione base viene collegata all'alimentazione, tutti i dati appariranno brevemente sul display.

L'unità contemporaneamente riceve e ricerca segnali radio dal trasmettitore di segnale orario e dal sensore radio esterno



Il numero di onde radio che appare sul display mostra la qualità della ricezione del trasmettitore di segnale orario: quante più onde radio appaiono sul display, tanto più forte sarà il segnale radio.

Una volta che il segnale del trasmettitore di segnale orario e del sensore radio esterno raggiunge la forza sufficiente, i rispettivi dati sono visualizzati in sequenza sul display.

Trasmettitore di segnale orario:	<ul style="list-style-type: none">▪ Ora e data▪ Simbolo torre radio
Sensore radio esterno	<ul style="list-style-type: none">▪ Temperatura esterna

La stazione base si accende più volte automaticamente ogni notte per la ricezione. L'ora visualizzata sarà sincronizzata con quella del trasmettitore del segnale orario.

Se il dispositivo **non riceve un segnale sufficientemente forte**, la stazione base uscirà dalla modalità di ricezione e l'icona dell'antenna trasmittente si spegnerà. La ricezione sarà riavviata in un secondo momento.

In tal caso, l'indicazione dell'orario avviene lo stesso (a partire dall'orario iniziale "00:00").

Lista di controllo con indicazione dei dati sul display

Nessuna indicazione dei dati dal trasmettitore di segnale orario	
1.	Dapprima, controllare che la stazione base sia collocata in una posizione adeguata, consultare in proposito la sezione "Scelta della posizione".
2.	Quindi, sarà possibile avviare di nuovo il processo di ricezione manualmente, consultare in proposito la sezione "Avvio manuale della ricezione del segnale".
3.	Attendere che la stazione base torni automaticamente a ricevere in un secondo momento. Di solito, la ricezione è migliore durante le ore notturne.
4.	Effettuare le impostazioni manuali, se la ricezione non è possibile nella posizione scelta, si veda "Impostazione manuale di ora e data".

Nessuna indicazione dei dati dal sensore radio esterno	
1.	Verificare se le batterie sono inserite correttamente.
2.	Dapprima, controllare che il sensore radio esterno sia collocato in una posizione adeguata, consultare in proposito la sezione "Scelta della posizione".
3.	Tenere premuto il tasto CH, per avviare la ricezione radio manuale del sensore esterno.
4.	Solitamente con l'utilizzo di un singolo sensore radio esterno (standard) si utilizza il canale di trasmissione 1 per la trasmissione dei dati. <ul style="list-style-type: none">▪ Premere il tasto CH, fino a quando sul display non appare .▪ Quindi, se necessario, controllare se con sensore radio esterno il selettore è impostato su "1". Nota: è possibile utilizzare anche un canale di trasmissione diverso. Deve essere lo stesso della stazione base e del sensore esterno.

Impostazione manuale di ora e data



- Se si attendono più di 20 secondi circa tra una pressione e l'altra dei tasti, il processo di regolazione termina automaticamente e sarà necessario ripeterlo da capo. Le impostazioni già effettuate sono salvate.
- Le impostazioni vengono effettuate mediante la manopola multifunzione:
 - Ruotare: scegliere l'impostazione,
 - Premere: confermare l'impostazione scelta.

1. Tenere premuto il tasto SET, fino a quando sul display non appare "24 Hr" o "12 Hr".
2. Con manopola multifunzione è possibile impostare il formato orario desiderato.



Se si sceglie il formato orario a 12 ore, sul display per le ore mattutine appare "AM" e per le ore pomeridiane appare "PM".

3. Premere sulla manopola multifunzione per confermare l'impostazione. Sul display lampeggia "00".
4. Fuso orario della propria località (per la maggior parte dei paesi europei, 00 è l'impostazione corretta per il fuso orario).
5. Premere sulla manopola multifunzione per confermare l'impostazione.
6. Eseguire le impostazioni seguenti:
 - Ore
 - Minuti
 - Formato della data (Giorno/Mese o Mese/Giorno)
 - Anno
 - Mese
 - Giorno
 - Lingua dell'abbreviazione del giorno della settimana "DAY"
 - Simbolo del tempo
7. Infine, premere sulla manopola multifunzione per completare la procedura.

Avvio manuale ricezione del segnale



Se il simbolo del segnale radio non appare nella parte sinistra dello schermo, vuol dire che il dispositivo non è più in grado di ricevere segnali radio dal trasmettitore del segnale orario. Anche in tal caso, l'indicazione dell'orario continua ad apparire con precisione.

- Tenere premuto il tasto WAVE finché il simbolo del segnale radio non riappare. In tal modo la ricezione di segnale è stata avviata manualmente.

Osservare:

- Se la ricezione non è andata a buon fine, il simbolo della ricezione radio scompare dopo alcuni minuti, ma l'orario continua ad essere correttamente indicato sullo schermo.
- Se la ricezione del segnale va a buon fine, la sveglia si regola sull'ora ricevuta dal trasmettitore del segnale orario. Anche se era già stata effettuata una regolazione manuale di ora e data, questi saranno comunque regolati automaticamente.

Scelta della posizione



ATTENZIONE a eventuali danni al prodotto

- Proteggere la stazione base e il sensore senza fili da polvere, urti, temperature estreme e non esporre i dispositivi direttamente alla luce solare.
- Proteggere la stazione base dall'umidità. Collocare la stazione base solo in un ambiente interno asciutto. Il sensore senza fili è in grado di resistere all'umidità, ma deve essere protetto dall'esposizione diretta a fonti di umidità, ad esempio la pioggia.

Ricezione radio tra la stazione base e il sensore radio esterno

- La distanza massima tra la stazione base e il sensore radio è di 60 metri. Tale distanza è però possibile solo in presenza di una linea di visibilità non ostruita.
- Particolari materiali da costruzione eventualmente interposti, come il cemento armato, tendono a ridurre o impedire la ricezione del segnale scambiato tra la stazione base e il sensore esterno.
- Anche dispositivi quali televisori, telefoni cordless, computer e tubi fluorescenti, possono disturbare la trasmissione.
- Non collocare la stazione base e il sensore esterno direttamente sul terreno. Questo ne limiterebbe la distanza di funzionamento.
- A causa delle basse temperature invernali, le prestazioni delle batterie del sensore esterno tendono a diminuire sensibilmente. Anche questo fattore può ridurre la distanza di trasmissione.

Ricezione tra il trasmettitore di segnale orario e la stazione base

- Tenerlo lontano da televisori, computer e monitor. Inoltre, anche le stazioni base dei telefoni cordless non dovrebbero essere collocate nelle immediate vicinanze della stazione base.
- Di solito, la ricezione è migliore durante le ore notturne. Per cui, se la stazione base non riceve alcun segnale durante il giorno, è molto probabile che la ricezione avverrà di sera, in modo rapido e a piena potenza.
- A seconda della posizione è possibile che in casi individuali la stazione base riceva i segnali da un altro trasmettitore del segnale orario o anche alternativamente da due trasmettitori del segnale orario. Questo non è un difetto. In questo caso modificare la posizione della stazione base.
- Anche condizioni meteo avverse possono produrre interferenze alla ricezione, ad esempio in caso di temporali.
- Occasionalmente, ad esempio in caso di lavori di manutenzione, possono verificarsi delle interruzioni del segnale.

Installazione della stazione base

- Collocare la stazione base quanto più vicino possibile a una finestra. Qui di solito la ricezione è migliore.

Installazione del sensore radio esterno



PERICOLO di lesioni gravi

- Se l'unità è installata su muro, è importante che nel luogo dell'installazione non ci siano cavi elettrici e condutture del gas o dell'acqua. Altrimenti, quando si praticano dei fori, sussiste il pericolo di scosse elettriche.

Il sensore radio esterno è dotato di un occhiello sul retro nonché ha una base di supporto.

- Collocare o fissare il sensore esterno in posizione protetta dall'esposizione diretta agli agenti atmosferici (pioggia, sole, vento.). Posizioni consigliate per l'installazione sono, ad esempio, sotto una tenda o sotto la copertura dei posti auto.

Utilizzo di sensori radio aggiuntivi

La stazione di base è impostata come radiosveglia. È possibile utilizzare fino a tre sensori esterni. Per maggiori informazioni o per ordine contattare service@ade-germany.de.

- I sensori esterni radio possono essere collocati in stanze diverse o all'aperto.
- Ad ogni sensore deve essere assegnato un numero (= n. del canale di trasmissione).

Procedere come segue:

1. Posizionare la stazione base e il sensore esterno uno accanto all'altro.
2. Rimuovere il coperchio del vano batterie dal retro dei sensori esterni.
3. Con l'aiuto del selettore, selezionare un canale per ogni sensore esterno. Per impostazione predefinita, il sensore in dotazione è impostato sul canale 1 e, pertanto, selezionare il canale 2 per il secondo sensore.
4. Inserire due batterie del tipo illustrato sul fondo.
Fare attenzione alla corretta polarità (+/-).
5. Richiudere il coperchio del vano batterie.
6. Con il tasto CH, selezionare il sensore esterno corrispondente (1, 2 o 3), per visualizzarne i dati.



- È possibile anche premere ripetutamente il tasto CH, fino a quando la temperatura esterna  non è visualizzata. Questo segnale indica che i dati dei sensori esterni saranno automaticamente rilevati e mostrati uno dopo l'altro.
- Se il numero di canale non viene visualizzato dopo aver inserito le batterie, premere il pulsante TX sul relativo sensore radio. In questo modo i dati meteo sono forniti direttamente alla stazione meteo.

Infine, collocare il nuovo sensore nel luogo in cui si intende utilizzarlo.

Informazioni sul trasmettitore di segnale orario DCF77

L'orologio a controllo radio, compreso nella stazione meteo, riceve il segnale radio dal trasmettitore del segnale di sincronizzazione orario DCF77. Che trasmette l'ora esatta e ufficiale dalla Germania sulla frequenza a onde lunghe 77,5 kHz.

Il trasmettitore è situato a Mainflingen, nei pressi di Francoforte sul Meno, e il suo segnale raggiunge orologi radiocontrollati in un raggio di fino a 2.000 km nell'Europa occidentale.

Non appena la stazione base riceve corrente, essa entra in modalità di ricezione, mettendosi alla ricerca del segnale proveniente dal trasmettitore DCF77. Quando la ricezione del segnale orario, tramite l'antenna a stelo in ferrite, incorporata nella sveglia a controllo radio, è sufficientemente forte, data e ora compariranno sullo schermo.

La stazione base passa in modalità ricezione più volte al giorno, per sincronizzare l'orario con il segnale radio proveniente dal trasmettitore DCF77. In caso di mancata ricezione, ad esempio durante un forte temporale, il dispositivo continuerà a funzionare normalmente ed accederà alla modalità di ricezione alla prossima ora impostata.

Funzioni meteo

Previsioni meteo

Dopo l'avvio del sistema, per circa 12 ore non saranno disponibili informazioni relative alle previsioni del tempo, poiché la stazione meteorologica ha bisogno di questo tempo per raccogliere e analizzare i dati meteo.

Le previsioni del tempo sono prodotte utilizzando i dati raccolti e le variazioni della pressione atmosferica.



La previsione fa riferimento all'area intorno alla stazione base con un raggio di circa 30-50 km per un periodo di 8 ore. La percentuale di precisione delle previsioni del tempo è di circa il 75%.

I simboli meteo indicano lo sviluppo meteo delle 8 ore successive, non il meteo attuale.

sereno			
poco nuvoloso			
nuvoloso		---	---
pioggia			---
pioggia forte			
neve			---

Tendenza della temperatura

La tendenza della temperatura esterna è mostrata attraverso la freccia:

-  La temperatura aumenta
-  La temperatura scende

Se non appare nessuna freccia, l'andamento della temperatura è costante.

Dati meteorologici memorizzati

Il pulsante MEM consente di visualizzare i valori massimi e minimi delle ultime 24 ore relativi alla temperatura e all'umidità.

- Premere 1 volta per: visualizzare i valori massimi
- Premere 2 volte per: visualizzare i valori minimi
- Premere 3 volte per: visualizzare la schermata predefinita

Per eliminare i valori memorizzati:

- tenere premuto il pulsante MEM per circa 3 secondi, fino a quando i valori visualizzati non saranno stati cancellati.

Allarme gelo

Quando sul display appare l'icona del gelo , la temperatura rilevata all'esterno è compresa tra -1 °C e 3 °C (30 °F - 37 °F).

In caso di temperature intorno allo zero, il pericolo di gelo sussiste anche quando il simbolo del gelo non appare sul display.



Se si utilizza più di un sensore esterno, ciascun sensore mostrerà un proprio allarme gelo.







Funzionamento Radio

Ascolto della radio









1. Premere il tasto   , per accendere la Radio.

La modalità di funzionamento "FM" (modalità radio FM) e la frequenza ricevuta sono mostrati sul display.

2. Impostare attraverso una breve rotazione del tasto    (in senso antiorario o in senso orario) la stazione desiderata. Se si riceve una stazione di qualità stereo, sul display appare "ST".
3. Con manopola multifunzione è possibile impostare il volume desiderato.
4. Se necessario, è possibile migliorare la ricezione radio impostando una frequenza diversa. Se non si ottengono risultati, modificare la posizione dell'antenna a filo.
5. Terminare la riproduzione radio, premendo nuovamente il tasto   .

Sintonizzazione automatica

1. Accendere la radio (premere il tasto   .
2. Premere SET, per avviare automaticamente la sintonizzazione.
 - Non appena è trovata una stazione con una buona ricezione, questa è salvata (P 01, P 02) ecc.
 - Dopo la scansione dei canali, viene riprodotta la prima stazione salvata.
 - Le singole stazioni memorizzate possono essere scelte attraverso la breve rotazione di   .

Utilizzo del timer (spegnimento automatico)

1. Durante la riproduzione della radio, tenere premuto la manopola di multifunzione, fino a quando sul display non è impostata una cifra, ad es. "30" (preimpostazione standard).
2. Impostare con la manopola multifunzione il valore del tempo desiderato in minuti (01 a 90).

Una volta trascorso il tempo impostato, il dispositivo si spegne automaticamente.



- Quando il timer è attivo, la schermata  è mostrata lampeggiante.
- Se si desidera disattivare nuovamente la funzione, invece del valore del tempo (01 - 90) impostare l'opzione "OFF".

Sveglia



Impostare il tasto BZ/FM/ alla sorgente della sveglia desiderata:



- Posizione BZ: Sarete svegliati con una suoneria.
- Posizione FM: Si è svegliati con l'ultima stazione radio ascoltata.

Con la stazione base è possibile impostare due diversi orario della sveglia: A1 e A2. La procedura è identica.

Impostazione della sveglia



Se si attendono più di 20 secondi circa tra una pressione e l'altra dei tasti, il processo di regolazione termina automaticamente e sarà necessario ripeterlo da capo. Le impostazioni già effettuate sono salvate.

1. Premere brevemente pe 1 volta il tasto . Sul display apparirà "A1".
Se si desidera scegliere l'orario della sveglia "A2", premere nuovamente il tasto .
2. Tenere premuto il tasto  per alcuni secondi, fino a quando l'indicazione dell'ora non appare l'orario della sveglia.

3. Con la manopola multifunzione è possibile impostare l'orario della sveglia desiderato.
4. Premere sulla manopola multifunzione per confermare l'impostazione.
Sul display appare l'indicazione dei minuti lampeggiante.
5. Con manopola multifunzione è possibile impostare i minuti della sveglia desiderati.
6. Premere sulla manopola multifunzione per confermare l'impostazione.
Sul display lampeggia "L20" e il valore del volume impostato.
7. Con manopola multifunzione è possibile impostare il volume della sveglia desiderato.
8. Premere sulla manopola multifunzione per confermare l'impostazione.
L'impostazione è completata.



Con l'impostazione dell'orario della sveglia, la funzione sveglia si attiva automaticamente. È indicato dai simboli ① o ②.

Risveglio

Affinché all'orario impostato si venga svegliati dalla sorgente della sveglia scelta (cicalino o radio), con durata sveglia crescente il volume della sveglia è sempre più intenso.

Spegnimento della sveglia per 24 ore

- Premere un qualsiasi tasto (tranne la manopola multifunzione) per interrompere la sveglia. Suonerà nuovamente dopo 24 ore.

Funzione di interruzione automatica

Se non viene premuto alcun tasto, la sveglia si spegne automaticamente dopo 30 minuti. Suonerà nuovamente dopo 24 ore.

Intervallo di ripetizione della sveglia (funzione snooze)

- Premere per 1 volta la manopola multifunzione quando la sveglia suona.

Il suono della sveglia è silenziato e sul display appare il simbolo lampeggiante della sveglia ① o ② nonché Z². Dopo 8 minuti, il dispositivo si accende di nuovo e ricomincia a suonare.

Questa azione può essere ripetuta più volte.

Spegnimento completo della sveglia

Premere ripetutamente il tasto SET per disattivare e attivare nuovamente la funzione sveglia.

Premere 1 volta SET: ① viene visualizzato: Alarm 1 attivato, Alarm 2 disattivato

Premere 2 volte SET: ② viene visualizzato: Alarm 1 disattivato, Alarm 2 attivato

Premere 3 volte SET: ① e appare ②: Alarm 1 e 2 sono attivi

4 volte SET: i simboli della sveglia non sono più visualizzati: Alarm 1 e 2 sono disattivati

Funzione di carica tramite USB

Quando la stazione base è collegata alla rete elettrica, la porta USB sul retro della stazione base consente di caricare dispositivi quali smartphone o lettori MP3.



- Attenersi alle istruzioni del produttore del dispositivo da caricare.
 - Durante il funzionamento della radio non è possibile utilizzare la funzione di carica, in quanto potrebbe generare interferenza.
- Collegare la porta USB e il dispositivo esterno con un cavo USB (non in dotazione).

Altre funzioni

Impostazione luminosità display

Mediante il selettore ON/OFF sul lato posteriore, è possibile regolare la luminosità delle indicazioni sul display:

- OFF - Luminosità massima e continua.
- ON - La luminosità del display si regola automaticamente a seconda della luce dell'ambiente.

Modifica dell'unità di misura della temperatura

- Premere il tasto °C/°F, per commutare tra temperatura tra le unità di misura °Celsius o °Fahrenheit.

Commutare tra orario estivo e orario invernale

In caso di ricezione del segnale orario, il passaggio dall'ora solare all'ora legale e viceversa avviene automaticamente. Se l'orario estivo è attivo, sul display appare "DST" (Daylight Saving Time).

Sostituzione della batteria di riserva

1. Con un cacciavite a stella sottile aprire il vano batteria sul lato inferiore.
2. Rimuovere il coperchio del vano batteria ed estrarre la batteria vecchia.
3. Inserire la batteria nuova sotto entrambi i fermi e premere in modo che scatti in posizione. Fare attenzione alla corretta polarità (+/-). Il polo positivo (+) deve essere rivolto verso l'alto.
4. Richiudere il coperchio del vano batteria e fissarlo con la vite a croce.

Pulizia

1. staccare la spina dell'alimentatore dalla stazione base.
2. Se necessario, strofinare la stazione base e il sensore esterno con un panno morbido leggermente inumidito.
3. Asciugare accuratamente l'unità prima di collegarla di nuovo all'alimentatore.

Risoluzione dei problemi

Problema	Possibile causa
Al momento la ricezione del segnale DCF77 è impossibile.	<ul style="list-style-type: none">▪ Controllare la posizione in cui è situato il dispositivo.▪ Se necessario, avviare la procedura manuale di ricezione del segnale.▪ Impostare manualmente l'orario.
La temperatura rilevata dal sensore sembra troppo alta.	<ul style="list-style-type: none">▪ Controllare che il sensore non sia esposto direttamente alla luce solare.
Sul display appaiono invece dei valori misurati per la temperatura e per l'umidità H.HH o LL.L.	<ul style="list-style-type: none">▪ I valori si trovano sopra o sotto l'intervallo di misura.
Sul display appare "--." al posto della temperatura esterna.	<ul style="list-style-type: none">▪ Tenere premuto il tasto CH, per avviare la ricezione radio manuale del sensore esterno. Inoltre, è possibile premere nel vano batterie del sensore radio, il pulsante TX per trasmettere i dati più velocemente alla stazione base.▪ Utilizzare il tasto CH per selezionare un sensore esterno di cui dispone.
Il display è illeggibile, la funzione non è chiara oppure i valori sono chiaramente errati.	<ul style="list-style-type: none">▪ Scollegare per alcuni secondi la stazione base dalla sorgente di alimentazione.
La stazione base non riceve alcun segnale dal sensore radio.	<ul style="list-style-type: none">▪ Assicurarsi che non ci siano dispositivi elettrici che possano causare interferenze, in prossimità del sensore radio o della stazione base.▪ Controllare lo stato delle batterie del sensore.▪ Avvicinare la stazione base al sensore o viceversa.
L'orario lascia il posto a uno, due, tre ecc. ore.	<ul style="list-style-type: none">▪ Probabilmente, si è impostato un fuso orario sbagliato.

Caratteristiche tecniche

Stazione base

Modello:	Stazione meteo con radiosveglia WS 1710
Ingresso:	5 V
Batterie:	1x CR2032 (AA)/3 V (batterie)
Assorbimento di potenza max.:	ca. 10 W
Standby:	max. 0,4 W
Portata	
- Temperatura:	-10 °C - 50 °C (14,2 °F - 122 °F)
- Umidità atmosferica:	20% - 95%

Sensore radio esterno

Batterie:	2x L06 (AA)/1,5 V
Portata:	
- Temperatura:	-25 °C - 50 °C (-13 °F - 122 °F)
Frequenza di trasmissione:	433,92 MHz
Portata:	circa 60 metri (in campo aperto)

Alimentatore

Typ:	HX12-0502000-AG
Ingresso:	100-240 V~, 50/60 Hz
Uscita:	5 V/2 A
Classe di protezione:	II 

Radio

Ambito di frequenza:	87,5 -108 MHz
Audio-Ausgangsleistung	3 W RMS
Distributore:	Waagen-Schmitt GmbH Hammer Steindamm 27-29 22089 Amburgo, Germania

I nostri prodotti sono costantemente sviluppati e perfezionati. Pertanto, modifiche tecniche e nel design sono possibili in qualsiasi momento.

Dichiarazione di conformità

Con la presente Waagen-Schmitt GmbH dichiara che la stazione meteo con radiosveglia WS 1710 è conforme alle Direttive 2014/53/UE, 2014/30/UE, 2014/35/UE e 2011/65/UE. Il testo completo della dichiarazione di conformità UE è disponibile al seguente indirizzo Internet:

www.ade-germany.de/de/DoC.html

La presente dichiarazione perde ogni sua validità qualora al dispositivo vengano apportate modifiche senza la nostra autorizzazione.

Amburgo, giugno 2017
Waagen-Schmitt GmbH
Hammer Steindamm 27-29
22089 Amburgo, Germania



Garanzia

la ditta Waagen-Schmitt GmbH garantisce la riparazione o la sostituzione gratuita dell'unità per un periodo di 3 anni a partire dalla data di acquisto, nel caso di difetti di materiale o fabbricazione del prodotto.

A tale scopo, consegnare al rivenditore il prodotto e la prova di acquisto (citando i motivi del reclamo).

Smaltimento

Smaltimento dell'imballaggio



Smaltire l'imballaggio nella raccolta differenziata. Conferire il cartone nella raccolta della carta e la pellicola in quella del materiale riciclabile.

Smaltimento del prodotto

Smaltire il prodotto secondo le norme vigenti nel proprio paese.



Il dispositivo non deve essere smaltito con i normali rifiuti domestici.

Al termine della sua vita utile, l'apparecchio deve essere smaltito in modo appropriato. In tal modo si rende possibile il riutilizzo del materiale riciclabile contenuto nell'apparecchio limitando l'impatto sull'ambiente. Smaltire l'apparecchio usato presso un centro di raccolta per rifiuti elettrici o un centro di riciclaggio.

Per ulteriori informazioni rivolgersi alla ditta di smaltimento locale o alla propria amministrazione comunale.



Le batterie e gli accumulatori non devono essere smaltiti con i rifiuti domestici

Le batterie e gli accumulatori devono essere consegnati presso un centro di raccolta comunale o di quartiere, oppure presso il proprio rivenditore, al fine di garantire il loro smaltimento in modo rispettoso dell'ambiente.

Szanowny Kliencie!

Zakupiony wysokiej jakości produkt marki ADE łączy w sobie inteligentne funkcje z wyjątkową stylistyką. Wieloletnie doświadczenie marki ADE gwarantuje wysoki standard techniczny oraz sprawdzoną jakość.

Życzymy wiele radości i pomyślności podczas kontrolowania i sprawdzania danych pogody.

Zespół ADE

Zawartość dostawy

Stacja pogodowa z radiobudzikiem składająca się z następujących elementów:

- stacja bazowa z radiem
- Radiowy czujnik zewnętrzny
- Baterie:
 - 2 x LR6 (AAA)/1,5 V do radiowego czujnika zewnętrznego
 - 1x CR2032/3 V do stacji bazowej z radiem
- Zasilacz do podstawy
- Instrukcja obsługi

Spis treści

Zawartość dostawy.....	132
Spis treści.....	133
Informacje ogólne.....	134
Użycie zgodne z przeznaczeniem	134
Bezpieczeństwo	135
Zapewnia to stacja pogodowa z radiobudzikiem	137
W skrócie	138
stacja bazowa z radiem.....	138
Radiowy czujnik zewnętrzny	141

Uruchomienie.....	142
Radiowy czujnik zewnętrzny	142
stacja bazowa z radiem.....	142
Rozpoczęcie odbioru radiowego.....	143
Lista kontrolna w przypadku braku wskazań danych na wyświetlaczu	144
Ręczne ustawianie godziny i daty.....	144
Ręczne uruchamianie odbioru radiowego do nadajnika sygnału czasu	145
Wybór miejsca ustawienia.....	146
Korzystanie z innych czujników radiowych.....	147
Informacje o nadajniku sygnału czasu DCF77	148
Funkcje pogody	149
prognoza pogody	149
Trend temperatury	149
Zapisane dane pogody.....	150
Alarm mrozu.....	150
Tryb radia.....	150
Słuchanie radia	150
Automatyczne wyszukiwanie stacji	151
Korzystanie z funkcji czasomierza (automatyczne wyłączenie)	151
Budzenie.....	151
Ustawianie czasu budzenia.....	151
Budzenie	152
Funkcja ładowania przez USB	153
Pozostałe funkcje.....	153
Czyszczenie	154
Usterka/środek zaradczy	154
Dane techniczne	155
Deklaracja zgodności.....	156
Gwarancja	156
Utylizacja	157

Informacje ogólne

O instrukcji



Niniejsza instrukcja obsługi zawiera opis bezpiecznej obsługi i pielęgnacji artykułu. Instrukcję obsługi należy przechowywać w celu jej późniejszego wykorzystania. Jeżeli produkt będzie przekazywany innej osobie, należy przekazać również tę instrukcję.

Nieprzestrzeganie instrukcji obsługi może spowodować obrażenia ciała lub uszkodzenie produktu.

Objaśnienie znaków



Ten symbol w połączeniu ze słowem **NIEBEZPIECZEŃSTWO** ostrzega przed poważnymi obrażeniami ciała.



Ten symbol w połączeniu ze słowem **OSTRZEŻENIE** ostrzega przed obrażeniami ciała średniego i lekkiego stopnia.



Ten symbol w połączeniu ze słowem **WSKAZÓWKA** ostrzega przed stratami materialnymi.



Ten symbol oznacza dodatkowe informacje i ogólne wskazówki.

Użycie zgodne z przeznaczeniem

- Stacja pogodowa z radiobudzikiem składająca się ze stacji bazowej i zewnętrznego czujnika radiowego wskazuje różne dane pogody z bliższego otoczenia. Na podstawie zmierzonych danych pogodowych stacja pogodowa ustala prognozę pogody.
- Stacja pogodowa jest jednocześnie radiem UKF z wbudowaną funkcją budzenia.
- Urządzenie nie jest przeznaczone do zastosowań komercyjnych.

Bezpieczeństwo

- To urządzenie może być używane przez dzieci w wieku do lat 8 oraz przez osoby z ograniczonymi zdolnościami fizycznymi, sensorycznymi lub mentalnymi bądź którym brakuje doświadczenia i/lub wiedzy tylko wtedy, gdy są nadzorowane lub przeszły przeszkolenie z zakresu bezpiecznego użytkowania urządzenia i zrozumiały wynikające z tego niebezpieczeństwa.
- Urządzenie oraz zasilacz powinny znajdować się z dala od dzieci w wieku poniżej 8 lat.
- Dzieci nie mogą czyścić ani serwisować urządzenia, chyba że mają 8 lat lub więcej i są nadzorowane.
- Dzieci muszą być pod stałym nadzorem, aby zapewnić, że nie będą bawiły się urządzeniem.
- Radiowej stacji meteorologicznej ani zasilacza nie wolno zanurzać w wodzie ani innych płynach. Niebezpieczeństwo porażenia prądem!
- Dlatego właśnie podstawy radiowej stacji meteorologicznej nie wolno również używać w pobliżu źródeł wilgoci, jak np. zlewu.
- Należy używać wyłącznie dostarczonego zasilacza i wymieniać go tylko na zasilacz tego samego rodzaju. Zasilacz wolno stosować wyłącznie w suchych pomieszczeniach, chroniąc go przed wilgocią.

NIEBEZPIECZEŃSTWO dla dzieci

- Połknięcie baterii stanowi zagrożenie dla życia. Dlatego stację pogodową, czujnik radiowy i baterie należy przechowywać w miejscu niedostępnym dla małych dzieci. W przypadku połknięcia baterii należy natychmiast zwrócić się o pomoc medyczną.
- Dzieci należy trzymać również z dala od opakowania i małych elementów znajdujących się w zakresie dostawy. Połknięcie grozi uduszeniem.

Niebezpieczeństwo spowodowane elektrycznością

- Urządzenie należy podłączyć do zainstalowanego zgodnie z przepisami gniazda, które odpowiada napięciu podanemu w części „Dane techniczne”.
 - Aby zapewnić możliwość szybkiego wyjęcia zasilacza w razie potrzeby, gniazdo powinno być łatwo dostępne.
 - W przypadku uszkodzenia zasilacza lub kabla zasilającego nie wolno używać radiowej stacji meteorologicznej.
 - Nie wolno zasłaniać zasilacza sieciowego zasłonami, gazetami itd. oraz należy zapewnić dostateczną wentylację. Zasilacz sieciowy może się rozgrzać.
 - Przed podłączeniem należy całkowicie odwinąć kabel zasilacza sieciowego. Zwrócić przy tym uwagę, aby kabel nie został uszkodzony przez ostre krawędzie lub gorące przedmioty.
 - Zasilacz sieciowy należy wyciągać z gniazdka:
 - przed czyszczeniem radiowej stacji pogodowej,
 - jeżeli podczas eksploatacji wystąpi widoczna usterka,
 - w razie burzy.
- Zawsze należy przy tym ciągnąć za wtyczkę, a nie za kabel.
- Nie modyfikować produktu ani kabla przyłączeniowego. Naprawy zlecać tylko specjalistycznym zakładom, ponieważ niewłaściwie naprawiane urządzenia stanowią zagrożenie dla użytkownika.
 - Nie wolno wymieniać kabla zasilacza sieciowego. W przypadku uszkodzenia kabla lub zasilacza sieciowego należy go zutylizować i zastąpić zasilaczem sieciowym tego samego typu.

Niebezpieczeństwo obrażeń ciała

- Uwaga: Zagrożenie wybuchem w przypadku nieprawidłowego obchodzenia się z bateriami. Baterii nie wolno ładować, reaktywować w inny sposób, rozkładać na części, wrzucać w ogień lub powodować ich zwarcia.
- Należy unikać kontaktu płynu baterii ze skórą, oczami czy słuszówką. W przypadku takiego kontaktu dane miejsca należy spłukać obficie czystą wodą i natychmiast udać się do lekarza.

Informacja o szkodach rzeczowych

- Stację bazową i czujnik zewnętrzny należy chronić przed kurzem, uderzeniami, skrajnymi temperaturami oraz bezpośrednim nasłonecznieniem.
- Podstawę należy również chronić przed wilgocią. Należy ją umieszczać wyłącznie w suchym, zamkniętym pomieszczeniu.
- Czujnik radiowy jest zabezpieczony przed wilgocią, musi być jednak chroniony przed bezpośrednim zawilgoceniem, np. podczas deszczu.

- Wyjąć baterie ze stacji bazowej i z czujnika zewnętrznego, jeżeli są zużyte lub jeżeli stacja pogodowa nie będzie używana przez dłuższy czas. W ten sposób unika się uszkodzeń, jakie mogą powstać na skutek wycieku.
- Nie narażać baterii na oddziaływanie skrajnych warunków np. poprzez składowanie ich na grzejnikach lub bezpośrednio w miejscach nasłonecznionych. Podwyższone niebezpieczeństwo wycieku!
- W razie potrzeby przed włożeniem należy wyczyścić styki baterii i urządzenia.
- Zawsze wymieniać jednocześnie wszystkie baterie w stacji bazowej lub w czujniku zewnętrznym.
- Stosować tylko baterie tego samego typu, nie używać różnych typów ani nie mieszać zużytych i nowych baterii.
- Nie modyfikować urządzenia. Naprawy zlecać tylko specjalistycznym zakładom i przestrzegać warunków gwarancji.
- Nie podłączać anteny przewodowej do innej anteny. Nie wolno również próbować podłączać radia z zegarkiem do anteny domowej.
- Na spodzie stacji pogodowej znajdują się nóżki urządzenia. Ponieważ powierzchnie podłóg składają się z najróżniejszych materiałów i można je czyścić różnymi środkami pielęgnacyjnymi, nie da się całkowicie wykluczyć, że niektóre z tych materiałów zawierają elementy, które niszczą i rozmiękczają nóżki. W razie potrzeby pod urządzenie należy położyć podkładkę antypoślizgową.
- Do czyszczenia stacji pogodowej nigdy nie używać twardych, zarysowujących lub trących środków czyszczących itp. Może dojść bowiem do zarysowań powierzchni.

Zapewnia to stacja pogodowa z radiobudzikiem

stacja bazowa z radiem

- duży wyświetlacz LCD z białą czcionką
- prognoza pogody
- wyświetlanie temperatury wewnętrznej i zewnętrznej
- wyświetlanie wilgotności powietrza (wewnątrz)
- radio UKF z pamięcią
- funkcja budzenia z funkcją drzemki (funkcja Snooze)
- wieczny kalendarz ze wskaźnikiem daty i dni
- funkcja ładowania USB do smartfonów, odtwarzaczy MP3 itp.





Radiowy czujnik zewnętrzny

- zasięg do 60 metrów (na otwartym terenie)

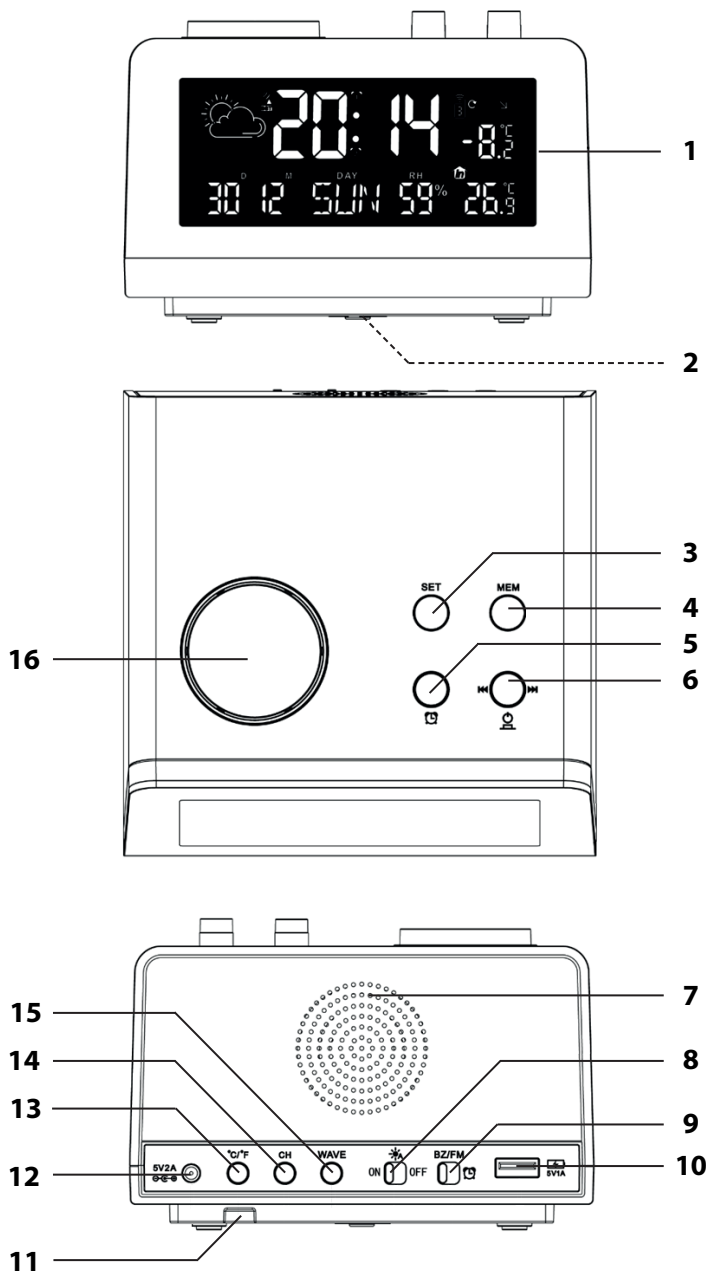
W skrócie

stacja bazowa z radiem



- | | | |
|----|--|---|
| 1 | Wyświetlacz | |
| 2 | Kieszka na baterie | do baterii CR2032/3 V (bateria wspomagajaca) |
| 3 | Przycisk SET: | Aktywacja trybu ustawie |
| 4 | Przycisk MEM: | wyswietlanie najwyzszych lub najnizszych zapisanych danych pogody |
| 5 | Przycisk  | Ustawianie czasu budzenia |
| 6 | Przycisk   | <ul style="list-style-type: none"> ▪ włączanie i wyłączenie radia ▪ wybór stacji radiowej |
| 7 | głośnik | |
| 8 | włącznik/wyłącznik | ustawianie jasności wyświetlacza |
| 9 | przełącznik BZ/FM/  | wybór źródła budzenia |
| 10 | gniazdo USB | gniazdo przyłączeniowe do ładowania urządzeń zewnętrznych (smartfon, odtwarzacz MP3 itd.) przez USB |
| 11 | antena przewodowa UKF | |
| 12 | gniazdo 5V 2A | Gniazdo przyłączeniowe zasilacza |
| 13 | przycisk °C/°F | Zmiana jednostki pomiaru temperatury |
| 14 | przycisk CH | <ul style="list-style-type: none"> ▪ wyswietlanie wartości temperatur zewnętrznych (tylko wtedy, jeżeli w użytku jest kilka radiowych czujników zewnętrznych) ▪ rozpoczęcie lub przerwanie odbioru radiowego do czujnika zewnętrznego |
| 15 | przycisk WAVE | rozpoczęcie/przerwanie odbioru radiowego do nadajnika sygnału czasu |
| 16 | regulator wielofunkcyjny | <ul style="list-style-type: none"> ▪ wybór wartości ▪ potwierdzenie ustawie ▪ aktywowanie funkcji Snooze ▪ funkcja czasomierza (tryb automatyczny wyłączony) w trybie radia ▪ ustawianie głośności |

bez rysunku: Zasilacz

Wyświetlacz

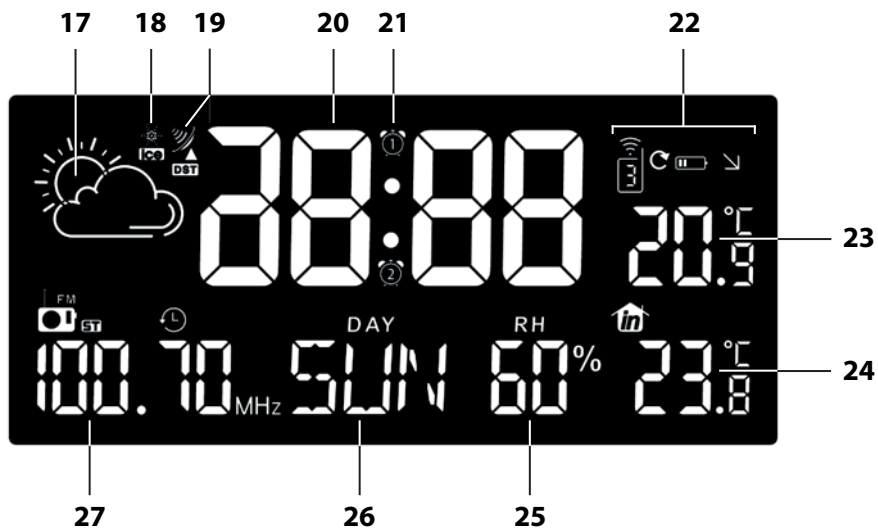

- 17 symbol pogody
- 18 symbol ostrzeżenia przed oblodzeniem
- 19 symbol odbioru radiowego
- 20 Godzina
- 21 symbol budzenia (2x)
- 22 symbole czujnika zewnętrznego
 - numer czujnika zewnętrznego, którego temperatura wyświetla się
 - dane czujnika zewnętrznego są automatycznie sprawdzane i wyświetlane po kolei
 - stan naładowania baterii czujnika zewnętrznego
 - aktualny trend pogodowy
- 23 temperatura zewnętrzna w °C lub °F
- 24 temperatura wewnętrzna w °C lub °F
- 25 wilgotność powietrza w procentach (wewnątrz)
- 26 aktualny skrót dnia w ustawionym języku
- 27 ustawiona częstotliwość radiowa

Radiowy czujnik zewnętrzny

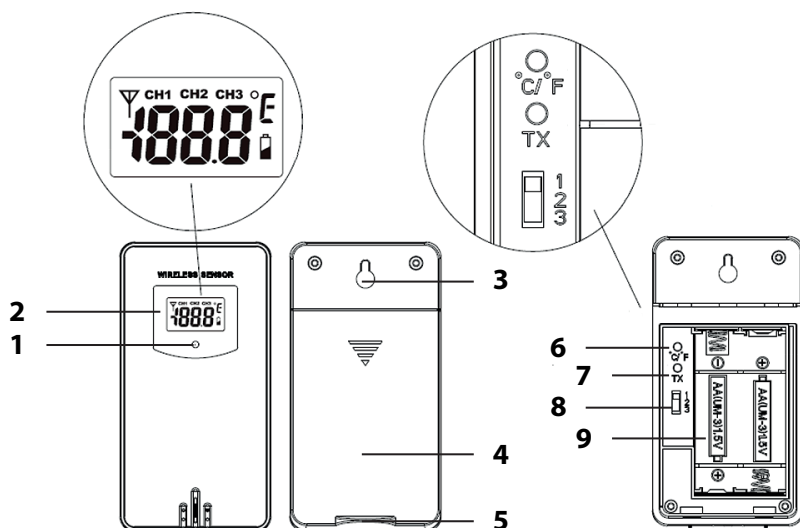

- 1 kontrolka, świeci w trakcie przesyłania danych
- 2 wyświetlacz z następującymi wskazaniami (od lewej do prawej):
symbol przesyłania, kanał, temperatura w °C lub °F, stan naładowania baterii
- 3 Ucho do podwieszania
- 4 osłona komory baterii
- 5 stopka do rozstawiania
- 6 przełącznik °C/°F: Zmiana jednostki pomiaru temperatury
- 7 przełącznik TX: natychmiastowe przesyłanie danych pogody przez naciśnięcie przycisku
- 8 przełącznik 1, 2, 3: wybór numeru kanału przesyłania
- 9 Kieszon na baterie

Uruchomienie



- Zachowując odpowiednią kolejność, włożyć najpierw baterie do radiowego czujnika zewnętrznego. Tylko tak stacja pogodowa działa bez usterek.
- Nie używać akumulatorów, ponieważ mają za niskie napięcie (tylko 1,2 V zamiast 1,5 V). Wpływa to między innymi na dokładność pomiaru.
- W miarę możliwości należy używać baterii alkalicznych zamiast baterii cynkowo-węglowych. Baterie alkaliczne wytrzymują dłużej, szczególnie w niskich temperaturach zewnętrznych.

Radiowy czujnik zewnętrzny

1. Zdjąć osłonę komory baterii z tyłu czujnika zewnętrznego, naciskając z niewielką siłą nadrukowaną strzałkę. Odsunąć osłonę komory baterii w kierunku strzałki z czujnika zewnętrznego.
2. 2 baterie typu LR03 (AAA) / 1,5 V włożyć zgodnie z rysunkiem znajdującym się na dole komory baterii. Zwrócić przy tym uwagę na prawidłową biegunowość baterii (+/-).
3. Nasunąć osłonę komory baterii na czujnik zewnętrzny.

stacja bazowa z radiem



WSKAZÓWKA dotycząca strat materialnych

- Stosować wyłącznie zasilacz sieciowy znajdujący się w zakresie dostawy.



Stację bazową można użytkować również bez baterii wspomagającej. Użytkowanie wyłącznie z baterią - bez podłączenia do zasilania - nie jest możliwe.

W razie awarii zasilania bateria typu CR2032, 3 V zapewnia, że wprowadzone ustawienia (np. godziny budzenia) zostają zachowane przez kilka godzin. W momencie dostawy bateria wspomagająca jest już włożona i ma pasek izolacyjny, chroniący przed przedwczesnym rozładowaniem.

1. Odkręcić śrubę mocującą pokrywę komory baterii na spodzie za pomocą wkrętaka krzyżowego.
2. Zdjąć pokrywę komory baterii.
3. Wyciągnąć paski izolacyjne.
4. Proszę ponownie założyć pokrywkę baterii i dokręcić śrubę mocującą.
5. Odwinąć antenę przewodową UKF i zamocować jej koniec jak najwyżej na ścianie lub na regale, np. za pomocą taśmy klejącej.
6. Wtyczkę dostarczonego zasilacza włożyć do gniazda przyłączeniowego podstawy.

7. Zasilacz należy podłączyć do gniazda, którego napięcie sieciowe odpowiada podanemu w części „Dane techniczne”.

Rozpoczęcie odbioru radiowego



Zanim stacja bazowa zbierze wszystkie dane pogody i otrzyma sygnały radiowe od nadajnika sygnału czasu, może minąć 30 minut.

Po doprowadzeniu prądu do stacji bazowej na wyświetlaczu pojawiają się wszystkie dostępne dane.

Urządzenie przełącza się jednocześnie na odbiór i wyszukuje sygnały radiowe nadajnika sygnału czasu i radiowego czujnika zewnętrznego.



Liczba fal radiowych na wyświetlaczu wskazuje przy tym jakość odbioru nadajnika sygnału czasu: czym więcej fali radiowych na wyświetlaczu, tym lepsza siła sygnału.

Kiedy odebrane zostaną sygnały nadajnika sygnału czasu i radiowego czujnika zewnętrznego o odpowiedniej sile, na wyświetlaczu pojawią się na stałe poszczególne dane.

Nadajnik sygnału czasu:	<ul style="list-style-type: none">▪ Godzina i data▪ Symbol wieży radiowej
Radiowy czujnik zewnętrzny	<ul style="list-style-type: none">▪ Temperatura zewnętrzna

Stacja bazowa od tej pory będzie każdej nocy przełączać się kilka razy automatycznie na odbiór. Przy czym wyświetlany czas jest porównywany i w razie potrzeby korygowany czasem otrzymanym z nadajnika znacznika czasu.

W przypadku braku **wystarczająco silnego sygnału**, stacja bazowa przestaje pobierać sygnał po kilku minutach i gaśnie symbol wieży radiowej. Proces ten jest wznawiany w późniejszym czasie.

Godziny mijają w takiej sytuacji normalnie dalej (od początkowej godziny „00:00”).

Lista kontrolna w przypadku braku wskazań danych na wyświetlaczu

Brak wskazań danych z nadajnika sygnału czasu	
1.	Sprawdzić, czy miejsce ustawienia stacji bazowej jest odpowiednie, patrz „Wybór miejsca ustawienia”.
2.	Uruchomić odbiór jeszcze raz ręcznie, patrz „Ręczne uruchamianie odbioru radiowego”.
3.	Odczekać, aż stacja bazowa automatycznie przełączy się ponownie na tryb odbioru. W godzinach nocnych odbiór jest z reguły lepszy.
4.	Wprowadzić ustawienia ręcznie, jeżeli w danej lokalizacji nie ma możliwości odbioru, patrz „Ręczne ustawianie godziny i daty”.

Brak wskazań danych z radiowego czujnika zewnętrznego	
1.	Sprawdzić, czy baterie są prawidłowo włożone.
2.	Sprawdzić, czy miejsce ustawienia radiowego czujnika zewnętrznego jest odpowiednie, patrz „Wybór miejsca ustawienia”.
3.	Przytrzymać wciśnięty przycisk CH, aby ręcznie uruchomić odbiór radiowy do czujnika zewnętrznego.
4.	<p>W przypadku stosowania pojedynczego radiowego czujnika zewnętrznego (standard) do przesyłania danych z reguły stosowany jest kanał przesyłania 1.</p> <ul style="list-style-type: none">▪ Nacisnąć przycisk CH tak długo, aż na wyświetlaczu pojawi się .▪ W razie potrzeby następnie należy sprawdzić, czy w radiowym czujniku zewnętrznym suwak jest ustawiony również na „1”. <p>Wskazówka: można korzystać również z każdego innego kanału przesyłania. Musi być on jednak identyczny w stacji bazowej i czujniku zewnętrznym.</p>

Ręczne ustawianie godziny i daty



- Jeżeli między dwoma naciśnięciami przycisku minie ok. 20 sekund, proces ustawiania zostanie automatycznie zakończony i trzeba będzie go powtórzyć. Wprowadzone już ustawienia pozostaną zapisane.
- Ustawienia wprowadzane są za pomocą regulatora wielofunkcyjnego.
Obrót: wybór ustawienia,
Naciśnięcie: potwierdzenie wybranego ustawienia.

1. Przytrzymać wciśnięty przycisk SET, aż na wyświetlaczu zacznie migać komunikat „24 Hr” lub „12 Hr”.
2. Regulatorem wielofunkcyjnym należy ustawić żądany format czasu.



Po wybraniu 12-godzinnego formatu czasu godziny przedpołudniowe są oznaczone na wyświetlaczu jako „AM”, a popołudniowe jako „PM”.

3. Nacisnąć regulator wielofunkcyjny, aby potwierdzić ustawienie. Na wyświetlaczu miga „00”.
4. Regulatorem obrotowym należy wybrać strefę czasową, w której przebywa użytkownik (w większości krajów europejskich prawidłowym ustawieniem jest „00”).
5. Nacisnąć regulator wielofunkcyjny, aby potwierdzić ustawienie.
6. Wprowadzić poniższe ustawienia:
 - godzina
 - minuty
 - format daty (dzień/miesiąc lub miesiąc/dzień)
 - rok
 - miesiąc
 - dzień
 - język skrótu dnia tygodnia „DZIEŃ”
 - Symbol pogody
7. Następnie nacisnąć regulator wielofunkcyjny, aby zakończyć procedurę.

Ręczne uruchamianie odbioru radiowego do nadajnika sygnału czasu



Jeżeli pokazany obok symbol sygnału radiowego nie wyświetla się, oznacza to, że sygnały radiowe nadajnika sygnału czasu nie są odbierane. Wskaźnik godziny funkcjonuje mimo to precyzyjnie dalej.

- Przytrzymać wciśnięty przycisk WAVE, aż symbol sygnału radiowego wyświetli się ponownie. W ten sposób odbiór radiowy uruchamia się ręcznie.

Prosimy pamiętać:

- Jeżeli odbiór nie zakończył się pomyślnie, symbol odbioru zgaśnie po kilku minutach i godzina na wyświetlaczu będzie pokazywana dalej normalnie.
- W przypadku pomyślnego odbioru budzik radiowy ustawi się na godzinę nadajnika sygnału czasu. Jeżeli ustawienia ręczne zostały już wprowadzone, zostaną automatycznie dostosowane.

Wybór miejsca ustawienia



WSKAZÓWKA dotycząca strat materialnych

- Stację bazową i czujnik radiowy należy chronić przed kurzem, uderzeniami, skrajnymi temperaturami oraz bezpośrednim nasłonecznieniem.
- Podstawę należy również chronić przed wilgocią. Należy ją umieszczać wyłącznie w suchym, zamkniętym pomieszczeniu. Czujnik radiowy jest zabezpieczony przed wilgocią, musi być jednak chroniony przed bezpośrednim zawilgoceniem, np. podczas deszczu.

Odbiór radiowy między stacją bazową a radiowym czujnikiem zewnętrznym

- Maksymalna odległość między stacją bazową a czujnikiem radiowym może wynosić 60 metrów. Ten zasięg jest jednak możliwy również tylko przy „bezpośrednim kontakcie wzrokowym”.
- Ograniczające materiały budowlane, np. żelazobeton, zmniejszają lub utrudniają odbiór radiowy między stacją bazową a czujnikiem zewnętrznym.
- Zasięg sygnału mogą również zakłócać takie urządzenia, jak telewizor, telefony bezprzewodowe, komputer czy świetlówki.
- Stacji bazowej i czujnika zewnętrznego nie wolno ustawiać bezpośrednio na ziemi. Ogranicza to zasięg.
- W przypadku niskich temperatur zimą wydajność baterii czujnika zewnętrznego może się znacznie zmniejszyć. Ogranicza to zasięg nadawania.

Odbiór radiowy między stacją bazową a nadajnikiem sygnału czasu

- Zachować odstęp od telewizorów, komputerów i monitorów. Ponadto w pobliżu stacji bazowej nie powinny znajdować się stacje bazowe telefonów bezprzewodowych.
- W godzinach nocnych odbiór jest z reguły lepszy. Jeżeli przez cały dzień stacja bazowa nie odbierze sygnałów, to nocą i tak może odebrać sygnał od razu i o pełnej sile.
- W zależności od miejsca ustawienia w rzadkich przypadkach może się zdarzyć, że sygnały stacji bazowej będą odbierane przez inny nadajnik sygnału czasu lub nawet na zmianę przez dwa nadajniki sygnału czasu. Nie jest to błąd urządzenia. W takim przypadku należy zmienić miejsce ustawienia stacji bazowej.
- Warunki pogodowe, np. silne burze, mogą powodować zakłócenia odbioru.
- Czasami może dochodzić do krótkotrwałego wyłączania nadajnika, np. z powodu prac konserwacyjnych.

Ustawianie stacji bazowej

- Stację bazową należy ustawiać jak najbliżej okna. Tam odbiór jest z reguły najlepszy.

Ustawianie radiowego czujnika zewnętrznego



NIEBEZPIECZEŃSTWO poważnych obrażeń ciała

- W przypadku instalacji ściennej w miejscu montażu nie wolno układać w ścianie kabli elektrycznych, rur gazu lub wody. Podczas wiercenia otworów występuje niebezpieczeństwo porażenia prądem!

Radiowy czujnik zewnętrzny jest wyposażony w zaczepek do zawieszania z tyłu oraz w nóżkę do rozstawiania.

- Czujnik zewnętrzny należy ustawić lub zawiesić w miejscu, w którym jest chroniony przed bezpośrednim oddziaływaniem warunków atmosferycznych (deszcze, słońce, wiatr itd.). Właściwe miejsca ustawienia to np. pod daszkiem lub w wiacie.

Korzystanie z innych czujników radiowych

Stacja bazowa jest dostarczana z czujnikiem radiowym. Można ją jednak użytkować z maksymalnie trzema czujnikami zewnętrznymi. Aby uzyskać więcej informacji lub złożyć płatne zamówienie, należy skontaktować się pod adresem service@ade-germany.de.

- Czujniki zewnętrzne mogą później znajdować się w różnych pomieszczeniach lub na dworze.
- Do każdego numeru należy przydzielić własny numer (= nr kanału przesyłania).

Sposób postępowania:

1. Ustawić stację bazową i czujnik zewnętrzny blisko siebie.
2. Zdjąć osłonę pokrywy baterii z tyłu czujników zewnętrznych.
3. Przełącznikami należy ustawić własny kanał dla każdego czujnika zewnętrznego. Czujnik wchodzący w skład zakresu dostawy wykorzystuje standardowo kanał 1, dla drugiego czujnika należy więc wybrać kanał 2.
4. Włożyć dwie baterie typu wskazanego na spodzie. Zwrócić uwagę na prawidłową biegunowość (+/-).
5. Ponownie założyć osłonę komory baterii.
6. Przyciskiem CH wybrać odpowiedni czujnik zewnętrzny (1, 2 lub 3), aby wyświetlić jego dane.



- Można również ponownie nacisnąć przycisk CH, aż na wyświetlaczu nad temperaturą zewnętrzną pojawi się . Oznacza to, że dane czujników zewnętrznych są sprawdzane i wyświetlane automatycznie po kolei.
- Jeżeli po włożeniu baterii nie wyświetli się numer kanału, należy przy właściwym czujniku radiowym nacisnąć przycisk TX. W ten sposób dane pogody zostaną przekazane bezpośrednio do stacji bazowej.

Następnie nowy czujnik zewnętrzny można ustawić w jego właściwym miejscu ustawienia.

Informacje o nadajniku sygnału czasu DCF77

Zegar radiowy wbudowany w stację bazową otrzymuje sygnały radiowe od nadajnika sygnału czasu DCF77. Wysyła on na częstotliwości fal radiowych 77,5 kHz dokładny i oficjalny czas Republiki Federalnej Niemiec.

Nadajnik jest ustawiony w Mainflingen koło Frankfurtu nad Menem i dzięki swojemu zasięgowi do 2000 km przekazuje wymagane sygnały radiowe do większości zegarów sterowanych radiowo w Europie Zachodniej.

Po doprowadzeniu zasilania do stacji bazowej, przełączy się ona na tryb odbioru i wyszuka sygnał z nadajnika DCF77. Jeżeli ferrytowa antena prętowa wbudowana w budzik radiowym odbierze sygnał czasu o dostatecznej sile, na wyświetlaczu pojawi się godzina.

Stacja bazowa włącza się kilka razy dziennie i synchronizuje godzinę z sygnałem radiowym nadajnika DCF77. W przypadku braku odbioru, np. podczas silnej burzy, urządzenie będzie działało precyzyjnie dalej i o najbliższej przewidzianej godzinie ponownie przełączy się automatycznie na odbiór.

Funkcje pogody















prognoza pogody

Informacji o prognozie pogody nie można wykorzystywać jeszcze około 12 godzin od uruchomienia, ponieważ stacja bazowa potrzebuje tego czasu na zebranie i przeanalizowanie danych pogody.

Prognoza pogoda wynika z zebranych informacji oraz zmierzonych przy tym zmian ciśnienia powietrza.

Prognoza odnosi się do obszaru wokół stacji bazowej o promieniu około 30-50 km w ciągu najbliższych 8 godzin. Dokładność prognozy pogody oblicza się na około 75%.

Symbole pogody wskazują przypuszczalną pogodę w ciągu najbliższych 8 godzin, a nie aktualną pogodę.

słońce			
lekkie zachmurzenie			
zachmurzenie		---	---
deszcz			---
silny deszcz			
opad śniegu			---

Trend temperatury

Trend temperatury zewnętrznej jest sygnalizowany strzałkami:

 temperatura wzrasta

 temperatura spada

jeżeli nie wyświetla się żadna strzałka, trend temperatury jest stały.

Zapisane dane pogody

Przyciskiem MEM wyświetla się najwyższe i najniższe wartości z ostatnich 24 godzin dla temperatury i wilgotności powietrza.

- Naciśnięcie 1 raz: wyświetlają się wartości MAX
- Naciśnięcie 2 razy: wyświetlają się wartości MIN
- Naciśnięcie 3 razy: zwykłe wskazanie na wyświetlaczu

Aby usunąć zapisane wartości:

- przytrzymać wciśnięty przycisk MEM przez ok. 3 sekundy, aż wyświetlane wartości zostaną skasowane.

Alarm mrozu

Jeżeli na wyświetlaczu pojawi się symbol  mrozu, zmierzona temperatura zewnętrzna wynosi od -1°C do 3 °C (od 30 °F do 37 °F).

Również kiedy alarm mrozu nie wyświetla się, przy temperaturach zbliżonych do temperatury zamarzania zawsze istnieje niebezpieczeństwo zamrożenia.



Jeżeli stosuje się kilka czujników zewnętrznych, każdy z nich wskazuje własne ostrzeżenie przed mrozem.



Tryb radia

Słuchanie radia









1. Nacisnąć przycisk , aby włączyć radio.

Na wyświetlaczu pojawi się tryb radia „FM” (tryb radia UKF) i odebrana częstotliwość.

2. Przez krótki obrót przycisku  (przeciwnie lub zgodnie z ruchem wskazówek zegara) należy ustawić żadaną stację. Jeżeli stacja jest odbierana w jakości stereo, na wyświetlaczu pojawi się dodatkowo „ST”.
3. Regulatorem wielofunkcyjnym należy ustawić wybraną głośność.
4. W razie potrzeby można poprawić odbiór radiowy, ustawiając najpierw inną częstotliwość. Jeżeli okaże się to nieskuteczne, należy zmienić pozycję anteny przewodowej.
5. Działanie radia kończy się przez ponowne naciśnięcie przycisku .

Automatyczne wyszukiwanie stacji

1. Włączyć radio (nacisnąć przycisk   .
2. Nacisnąć SET, aby uruchomić automatyczne wyszukiwanie stacji.
 - Po znalezieniu stacji z dobrym odbiorem zostanie ona zapisana (P 01, P 02) itd.
 - Po zakończeniu wyszukiwania stacji włączona zostanie stacja zapisana jako pierwsza.
 - Poszczególne zapisane stacje można wybierać przez krótki obrót   .

Korzystanie z funkcji czasomierza (automatyczne wyłączenie)

1. Przy włączonym radiu należy przytrzymać wciśnięty regulator wielofunkcyjny, aż na wyświetlaczu ustawiona zostanie cyfra, np. „30” (standardowe ustawienie wstępne).
 2. Regulatorem wielofunkcyjnym należy ustawić żądaną wartość czasu (od 01 do 90).
- Po upływie ustawionego czasu urządzenie wyłączy się automatycznie.



- Aktywowany czasomierz sygnalizowany jest na wyświetlaczu  miganiem.
- Aby wyłączyć tę funkcję, należy zamiast wartości czasu (01 - 90) wybrać opcję „OFF”.

Budzenie



Ustawić przycisk BZ/FM/ na żądane źródło budzenia:



- Położenie BZ: budzenie przez brzęczyk.
- Położenie FM: budzenie przez ostatnio słuchaną stację radiową.

Na stacji podstawowej można ustawić dwie oddzielne godziny budzenia: A1 i A2. Sposób postępowania jest zawsze identyczny.

Ustawianie czasu budzenia



Jeżeli między dwoma naciśnięciami przycisku minie ok. 20 sekund, proces ustawiania zostanie automatycznie zakończony i trzeba będzie go powtórzyć. Wprowadzone już ustawienia pozostaną zapisane.

1. Nacisnąć 1 raz krótko przycisk . Na wyświetlaczu pojawi się „A1”. Aby wybrać czas budzenia „A2”, należy ponownie nacisnąć przycisk .
2. Przytrzymać wciśnięty przycisk  przez kilka sekund, aż zacznie migać wskazanie godziny budzenia.
3. Regulatorem wielofunkcyjnym należy ustawić wybraną godzinę budzenia.

4. Nacisnąć regulator wielofunkcyjny, aby potwierdzić ustawienie.
Na wyświetlaczu miga wskazanie minut.
5. Regulatorem wielofunkcyjnym należy ustawić wybraną minutę budzenia.
6. Nacisnąć regulator wielofunkcyjny, aby potwierdzić ustawienie.
Na wyświetlaczu miga „L20” lub wartość ostatnio ustawionej głośności.
7. Regulatorem wielofunkcyjnym należy ustawić wybraną głośność budzenia.
8. Nacisnąć regulator wielofunkcyjny, aby potwierdzić ustawienie.
Proces ustawiania jest zakończony.



Podczas ustawiania czasu budzenia funkcja budzenia aktywuje się automatycznie. Można to rozpoznać po symbolach ① lub ②.

Budzenie

O ustawionej godzinie nastąpi budzenie przez wybrane źródło budzenia (brzęczyk lub radio), przy czym głośność budzenia zwiększa się wraz z czasem trwania budzenia.

Wyłączenie alarmu budzenia na 24 godziny

- Nacisnąć dowolny przycisk (oprócz regulatora wielofunkcyjnego), aby zakończyć alarm. Rozlegnie się ponownie po 24 godzinach.

Funkcja automatycznego wyłączenia

Alarm wyłączy się automatycznie po 30 minutach, jeśli nie zostanie naciśnięty żaden przycisk. Rozlegnie się ponownie po 24 godzinach.

Powtórne budzenia (funkcja drzemki)

- Nacisnąć jeden raz regulator wielofunkcyjny, kiedy rozlegnie się sygnał budzenia.

Sygnał budzenia cichnie, a na wyświetlaczu miga symbol budzenia ① lub ② oraz Z². Po 8 minutach urządzenie włącza się ponownie i budzi jeszcze raz.

Proces ten można powtarzać wielokrotnie.

Całkowite wyłączenie funkcji budzenia

Ponowne naciśnięcie przycisku SET powoduje wyłączenie i ponowne włączenie danej funkcji budzenia.

Naciśnięcie SET 1 raz: ① wyświetla się: alarm 1 aktywny, alarm 2 nieaktywny

Naciśnięcie SET 2 razy: ② wyświetla się: alarm 1 nieaktywny, alarm 2 aktywny

Naciśnięcie SET 3 razy: ① wyświetla się ②: alarm 1 i 2 aktywne

4 razy SET: symbole budzika nie wyświetlają się: alarm 1 i 2 są nieaktywne

Funkcja ładowania przez USB

Przez gniazdo ładowania z tyłu stacji bazowej można ładować urządzenia, takie jak smartfony lub odtwarzacz MP3, jeżeli stacja bazowa jest zasilana z sieci energetycznej.



- Należy przestrzegać instrukcji producenta podłączanego urządzenia.
 - W trybie radia nie należy korzystać z funkcji ładowania, ponieważ mogą wystąpić hałasy zakłócające.
- Połączyć gniazdo USB i zewnętrzne urządzenie kablem USB (nie znajduje się w zakresie dostawy).

Pozostałe funkcje

Ustawianie oświetlenia wyświetlacza

Przełącznikiem ON/OFF z tyłu można regulować jasność wyświetlania:

- OFF - maksymalna i ciągła jasność.
- ON - jasność oświetlenia wyświetlacza dostosowuje się automatycznie do oświetlenia otoczenia.

Zmiana jednostki pomiaru temperatury

- Nacisnąć przycisk °C/°F, aby wyświetlić temperaturę w poszczególnych jednostkach miary: stopniach Celsjusza lub Fahrenheita.

Przełączanie między czasem letnim i zimowym

Przełączanie z czasu letniego na zimowy i odwrotnie odbywa się przy dobrym odbiorze sygnału czasu automatycznie. Jeżeli czas letni jest aktywny, na wyświetlaczu pojawi się „DST” (Daylight Saving Time).

Wymiana baterii wspomagającej

1. Małym wkrętakiem krzyżowym należy otworzyć komorę baterii od spodu.
2. Zdjąć pokrywę komory baterii i wyjąć starą baterię.
3. Wsunąć nową baterię pod dwie wypustki utrzymujące i docisnąć je do dołu z niewielką siłą, aby bateria stabilnie ułożyła się pod zaczepem mocującym i zatrzasnęła się słyszalnie. Zwrócić uwagę na prawidłową biegunowość (+/-). Biegun plus (+) musi być skierowany do góry.
4. Ponownie założyć pokrywę komory baterii i zabezpieczyć ją śrubą krzyżową.

Czyszczenie

1. Wyciągnąć wtyczkę zasilacza ze stacji bazowej.
2. W razie potrzeby przetrzeć stację bazową i czujnik zewnętrzny lekko zwilżoną miękką ściereczką.
3. W pełni osuszyć urządzenie, zanim zostanie ono ponownie podłączone do źródła zasilania.

Usterka/środek zaradczy

Usterka	Możliwa przyczyna
Brak odbioru sygnału godziny DCF77.	<ul style="list-style-type: none">▪ Sprawdzić wybrane miejsce ustawienia.▪ Ewentualnie uruchomić ręcznie odbiór radiowy.▪ Ustawić ręcznie godzinę.
Informacja o temperaturze czujnika jest za wysoka.	<ul style="list-style-type: none">▪ Sprawdzić, czy czujnik nie jest narażony na działanie bezpośredniego nasłonecznienia.
Na wyświetlaczu zamiast zmierzonych wartości temperatury lub wilgotności powietrza wyświetla się H.HH bądź LL.L.	<ul style="list-style-type: none">▪ Wartości są większe lub niższe niż zakres pomiarowy.
Na wyświetlaczu zamiast temperatury zewnętrznej pojawia się „--.-”.	<ul style="list-style-type: none">▪ Przytrzymać wciśnięty przycisk CH, aby ręcznie uruchomić odbiór radiowy do czujnika zewnętrznego. Dodatkowo w komorze baterii czujnika radiowego można nacisnąć przycisk TX, aby szybciej przesłać dane do stacji bazowej.▪ Przyciskiem CH należy wybrać dostępny czujnik zewnętrzny.
Wskazanie jest nieczytelne, funkcja jest niejasna lub wartości są nieprawidłowe.	<ul style="list-style-type: none">▪ Odłączyć stację bazową na kilka chwil od zasilania.
Stacja bazowa nie odbiera sygnałów czujnika radiowego.	<ul style="list-style-type: none">▪ Upewnić się, że w pobliżu czujnika radiowego lub stacji bazowej nie ma elektrycznych źródeł zakłóceń.▪ Sprawdzić baterie w czujniku.▪ Przesunąć stację bazową bliżej czujnika lub odwrotnie.
Godzina jest błędna dokładnie o jedną, dwie, trzy itd. godziny.	<ul style="list-style-type: none">▪ Prawdopodobnie ustawiono nieprawidłową strefę czasową.

Dane techniczne

Podstawa

Model:	Stacja pogodowa z radiobudzikiem WS 1710
Moc wejściowa:	5 V
Bateria:	1x CR2032 (AA)/3 V (bateria wspomagająca)
maks. pobór mocy:	ok. 10 W
tryb czuwania:	maks. 0,4W
Zakres pomiarowy	
- temperatura:	-10 °C - 50 °C (14,2 °F - 122 °F)
- wilgotność powietrza:	20% - 95%

Radiowy czujnik zewnętrzny

Baterie:	2x L06 (AA)/1,5 V
Zakres pomiarowy:	
- temperatura:	-25 °C - 50 °C (-13 °F - 122 °F)
Częstotliwość nadajnika:	433,92 MHz
Zasięg:	ok. 60 metrów (otwarta przestrzeń)

Zasilacz

typ:	HX12-0502000-AG
Moc wejściowa:	100-240 V~, 50/60 Hz
Moc wyjściowa:	5 V/2 A
Klasa ochronna:	II 

Radio

zakres częstotliwości:	87,5 -108 MHz
moc wyjściowa dźwięku	3 W RMS
Dystrybutor:	Waagen-Schmitt GmbH Hammer Steindamm 27-29 22089 Hamburg, Germany

Nasze produkty są stale rozwijane i usprawniane. Z tego powodu zawsze możliwe są zmiany w wyglądzie i zmiany techniczne.

Deklaracja zgodności

Niniejszym firma Waagen-Schmitt GmbH, oświadcza, że stacja pogodowa z radiobudzikiem WS 1710 jest zgodna z dyrektywami 2014/53/UE, 2014/30/UE, 2014/35/UE i 2011/65/UE. Pełny tekst deklaracji zgodności UE jest dostępny na poniższej stronie internetowej:

www.ade-germany.de/de/DoC.html

Niniejsza deklaracja traci swoją ważność przy samowolnej zmianie wprowadzonej w urządzeniu bez uzgodnienia z producentem.

Hamburg, czerwiec 2017
Waagen-Schmitt GmbH
Hammer Steindamm 27-29
22089 Hamburg, Germany



Gwarancja

Firma Waagen-Schmitt GmbH gwarantuje przez 3 lata od daty zakupu bezpłatne usuwanie braków z tytułu błędów materiałowych lub produkcyjnych w drodze naprawy lub wymiany.

W przypadku korzystania z gwarancji prosimy o podanie sprzedawcy artykułu wraz z dowodem zakupu (podając również powód reklamacji).

Utylizacja

Utylizacja opakowania



Opakowanie należy utylizować zgodnie z jego rodzajem. Tektura i karton powinny trafić do pojemnika na papier, folia do pojemnika na surowce wtórne.

Utylizacja produktu

Produkt należy utylizować zgodnie z przepisami obowiązującymi w danym kraju.



Urządzeń nie wolno wyrzucać razem ze zwykłymi odpadami domowymi

Po zakończeniu okresu użytkowania produkt należy przekazać do odpowiedniej utylizacji. Surowce wtórne znajdujące się w urządzeniu zostaną przekazane do recyklingu, co zmniejszy zanieczyszczenie środowiska. Zużyte urządzenie należy oddać do punktu zbiórki odpadów elektrycznych lub do punktu zbiórki surowców wtórnych.

Więcej informacji można uzyskać od lokalnego zakładu utylizacji lub administracji gminy.



Baterii i akumulatorów nie wolno wyrzucać razem z odpadami domowymi

Wszystkie baterie i akumulatory należy oddawać do punktu zbiórki w gminie, dzielnicy lub sklepie. W ten sposób baterie i akumulatory mogą trafić do ekologicznej utylizacji.

