

DE

### McGuard professional BEWEGUNGSMELDER

#### Montage und Bedienungsanleitung

McGuard professional  
Art.-No. 94530  
Col: white - (RAL 9010)



120°

McGuard professional  
Art.-No. 94531  
Col: white - (RAL 9010)



240°

McGuard professional  
Art.-No. 94532  
Col: white - (RAL 9010)



360°

McGuard professional  
Art.-No. 94533  
Col: black



120°

McGuard professional  
Art.-No. 94534  
Col: black



240°

McGuard professional  
Art.-No. 94535  
Col: black



360°

Fernbedienung  
Remote Control  
À télécommande  
Afstandsbediening

McGuard professional  
Art.-No. 94536  
Col: white - (RAL 9010)



240°

McGuard professional  
Art.-No. 94537  
Col: white - (RAL 9010)



360°

GB

### McGuard professional MOTION DETECTOR

#### Installation and Operating Instructions

FR

### McGuard professional DETECTEUR DES MOVEMENT

#### Instructions de montage et de service

NL

### McGuard professional BEWEGINGSMELDER

#### Montage en Bedieningshandleiding

#### Abbildungen



Abb. 1  
Fig. 1  
Afb. 1



Abb. 2  
Fig. 2  
Afb. 2

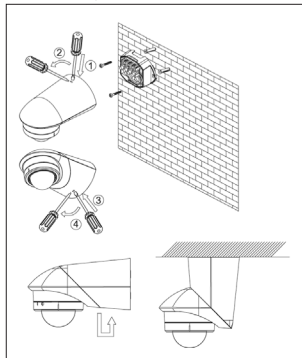

Abb. 3, Fig. 3, Afb. 3

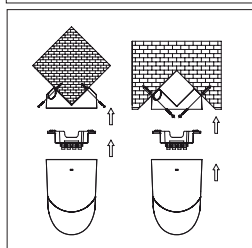

Abb. 4, Fig. 4, Afb. 4

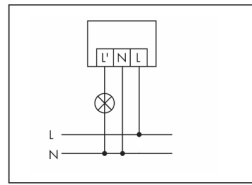

Abb. 5, Fig. 5, Afb. 5

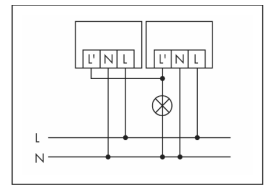

Abb. 6, Fig. 6, Afb. 6

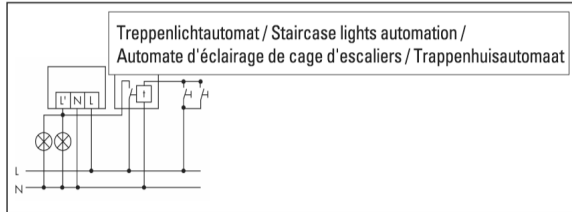

Abb. 7, Fig. 7, Afb. 7

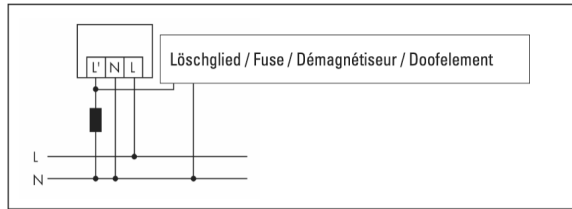

Abb. 7.1  
Fig. 7.1  
Afb. 7.1

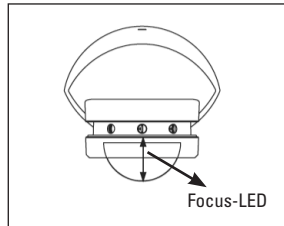

Abb. 7.2  
Fig. 7.2  
Afb. 7.2



Abb. 7.3  
Fig. 7.3  
Afb. 7.3



Abb. 8, Fig. 8, Afb. 8

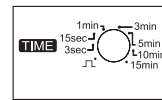

Abb. 9, Fig. 9, Afb. 9

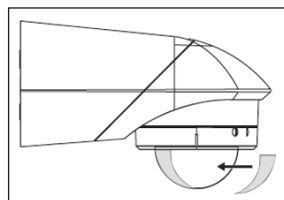

Abb. 10, Fig. 10, Afb. 10

Wir freuen uns, dass Sie sich für den McGuard professional aus dem Hause GROTHE GmbH entschieden haben. Diese neue Präsenzmelder-Generation bietet Ihnen einen hohen Nutzen an Installationsfreundlichkeit, Sicherheit, Bedienkomfort und Zuverlässigkeit im alltäglichen Gebrauch.

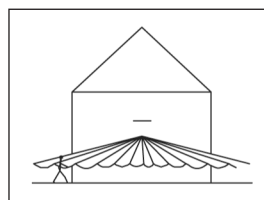
McGuard - die professionelle Weiterentwicklung im Bereich Energiemanagement, Komfort und Sicherheit.

Mit Bewegungsmeldern können Licht, Heizung, Klima und Alarmsysteme bedarfsgerecht und individuell gesteuert werden. Ressourcen werden dabei geschont, ein angenehmes und sicheres Umfeld wird geschaffen.

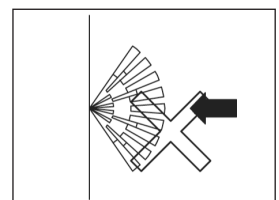
#### Allgemeine Hinweise

Die Bewegungsmelder McGuard professional mit 120° / 240° / 360° Erfassungsbereich sind Passiv-Infrarot-Melder, die auf sich bewegende Wärmequellen (Personen, Fahrzeuge usw.) reagieren. Erkennt der Bewegungsmelder in seinem Erfassungsbereich Veränderungen der Wärmestrahlung, schaltet er in Abhängigkeit des eingestellten Lichtwertes die angeschlossenen Verbraucher (z. B. Beleuchtung) für eine einstellbare Dauer ein. Verlässt die Wärmequelle den Erfassungsbereich, schaltet der Bewegungsmelder den Verbraucher nach einer vorgehaltenen Zeit (3 Sek. bis 20 Min.) wieder aus.

#### Funktion Kurzimpuls

Ein Plus an Ausstattung bietet die Funktion Kurzimpuls, die über das integrierte TIME-Potentiometer unter dem Abdeckring des Sensors eingestellt wird. Damit können z. B. Treppenhäuserautomaten in größeren Gebäuden automatisch aktiviert werden.

#### Installation / Montage / Anschluss

- Die optimale Montagehöhe sollte 3m betragen (Mindesthöhe 2,50m).
- Der Bewegungsmelder McGuard professional kann ohne weiteres Zubehör an der Wand oder an der Decke montiert werden. Bei Deckenmontage ist der zweiteilige Sensor um 180° zu drehen (Abb. 1).
- Mit dem beigelegtem Eck-Montagewinkel kann der Bewegungsmelder McGuard professional auch an Außen- und Innenecken montiert werden (Abb. 2).

#### HINWEIS:

Der Bewegungsmelder muss immer so befestigt sein, dass der Sensor nach unten zeigt.

#### Anschlussarten:

- Standardbetrieb (Abb. 3)
- Parallelbetrieb (Abb. 4)
- Parallelbetrieb mit Treppenlichtautomat (Empfehlung Grothe TA 220D, Abb. 5)
- Schaltung von Induktivitäten z. B. Relais, Schütze, Vorschaltgeräte (Einsatz eines Löschglieds empfohlen (Abb. 6))

#### SICHERHEITSHINWEIS:

Arbeiten am 230V Netz – dürfen nur von autorisierten Fachpersonal ausgeführt werden. Vor der Montage des McGuard professional ist die Netzspannung frei zu schalten und gegen Wiedereinschalten zu sichern.

#### Erstbetrieb (Test und Einstellung)

- Nach erfolgter Montage und Aufschalten der Netzspannung führt das Gerät einen ca. 30 Sek. dauernden Selbstprüfzyklus durch, der durch Einschalten des angeschlossenen Verbrauchers signalisiert wird.
- Nach Ablauf des Prüfzykluses ist das Gerät betriebsbereit. Bei Erfassung geht die Focus-LED (Abb. 7) in Dauerlicht. Im Testmodus leuchtet die Focus-LED dauerhaft und der Verbraucher wird für ca. 2 Sek. eingeschaltet. Im Kurzimpulsmodus blinkt die Focus-LED und der Verbraucher ist für 0,5 Sek. aktiv, danach für 9 Sek. inaktiv. Die Einstellelemente befinden sich verdeckt im Gehäuse (Abb. 7).
- Stellen Sie die LUX-Einstellung auf „TEST“ (Abb. 7.1). Für die Anpassung des Erfassungsbereiches an die örtlichen Gegebenheiten stehen Ihnen folgende Möglichkeiten zur Verfügung:
- Horizontales verdrehen des Sensorkopfes um ca. +/- 90°. Mittelposition wird durch eine Einkerbung (Abb. 7) angezeigt.
- Reichweitenregulierung je Sensorfeld durch Potistrich (Abb. 7.2). Stellung wird optisch durch Focus-LED angezeigt.
- Verwendung der beiliegenden Folien zur gezielten Ausblendung von Bereichen (Abb. 8).
- Einstellelement Einschaltdauer (Abb. 7.3)
- Einschaltdauer einstellbar: Kurzimpuls oder 3 Sek. – 20 Min.
- Kurzimpuls bedeutet eine Einschaltdauer von ca. 0,5 Sek., gefolgt von einer Pausenzeit von ca. 9 Sek. in der keine Bewegungen erkannt werden. Die Focus-LED wird je Sequenz einmal für 2 Sek. eingeschaltet. Nach Ablauf der Pausenzeit startet eine erkannte Bewegung eine neue Sequenz, z. B. Ansteuerung eines Gongs.

#### Praktische Tips

- Eine optimale Funktion (max. Reichweite) wird erreicht, wenn die Montage seitlich zur Gehrichtung erfolgt (Abb. 9).
- Es ist auf freie Sicht zum Melder zu achten, da Infrarotstrahlen keine festen Gegenstände durchdringen können.
- Um den eingebauten Lichtsensor nicht zu beeinflussen, ist ein Mindestabstand von 1m zur angeschlossenen Beleuchtung einzuhalten und Lichtquellen sind nicht direkt auf den Melder zu richten
- Berücksichtigen Sie örtliche Gegebenheiten, wie z. B. Nachbargrundstücke, Entfernung zur Straße, Straßenlaternen.
- Ungewolltes Aktivieren des Bewegungssensors kann z. B. durch Kleintiere oder durch Wind bewegte Bäume bzw. Büsche erfolgen.
- Durch frontales Bewegen auf den Melder zu, kann die Reichweite stark verkürzt sein (Abb. 10).

#### Gewährleistung des Herstellers GROTHE GmbH

Bewegungsmelder McGuard professional sind mit moderner Technik gefertigt und unterliegen einer 100 % Qualitätskontrolle. Sollte dennoch ein Mangel an Ihrem Gerät auftreten, leistet die GROTHE GmbH im nachstehenden Umfang Gewähr.

- 1.) Unsere Gewährleistung umfasst die Nachbesserung oder Neulieferung eines Gerätes, wenn dieses nachweisbar in der Funktion oder Materialbeschaffenheit Fehler aufweist.
  - 2.) Die Gewährleistung bezieht sich nicht auf natürliche Abnutzung oder Transportschäden, ferner nicht auf Schäden infolge der Nichtbeachtung der Einbauhinweise sowie unfachgerechter Installation. Die Gewährleistung verliert automatisch ihren Anspruch, wenn das Gerät nach Fehlerdiagnose geöffnet wurde.
  - 3.) Die Dauer der Gewährleistung beträgt 24 Monate ab Kauf des Gerätes durch den Endverbraucher. Die Einhaltung der Anspruchsfrist ist durch Nachweis des Kaufdatums mittels beigefügter Rechnung, Lieferschein oder ähnlicher Unterlage zu belegen.
- Bitte schicken Sie im Falle eines Mangels das Gerät mit beigefügter Mängelbeschreibung an die Verkäuferadresse mit o. g. Belegen zurück.

Produkteigenschaften können ohne vorherige Ankündigung geändert werden.

## ACHTUNG

Nach EN60898-1 sollte für die Last ein Leitungsschutzschalter 250V AC / 10A Typ C vorgeschaltet sein.

## TECHNISCHE DATEN

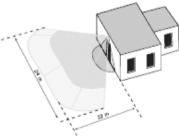
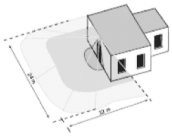
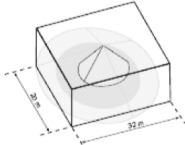
McGuard professional	120°	240°	360°
Artikel-Nummer:	94530 94533	94531 94534 94536	94532 94535 94537
Einsatzbereich:	Einfamilienhäuser, Reihenhäuser, Einfahrten, Carports	Ein-Mehrfamilienhäuser, Gewerbeobjekte, öffentliche Gebäude	Lager, Hallen, Tiefgaragen
Maße H x B x T:	78 x 84 x 120mm	78 x 84 x 120mm	78 x 84 x 120mm
Nennspannung:	220 - 240V AC	220 - 240V AC	220 - 240V AC
Einbauhöhe:	2,5 - 3m	2,5 - 3m	2,5 - 3m
Schaltleistung: Glühlampen: Leuchtstofflampen: Energiesparlampen:	1100W 400VA 400VA	1100W 400VA 400VA	2200W 600VA 600VA
Erfassungswinkel:	12m x 120°	12m x 240°	12m x 360°
Ansprechelligkeit:	2 - 2000LUX	2 - 2000LUX	2 - 2000LUX
Justierung (Zeit, Lux, Empfindlichkeit):	•	•	•
Empfindlichkeit:	5m - 12m	5m - 12m	5m - 12m
Kurzzeitimpuls:	•	•	•
Nachlaufzeit:	3 Sek. - 20 Min.	3 Sek. - 20 Min. 3 Sek. - 15 Min. (94536)	3 Sek. - 20 Min. 3 Sek. - 15 Min. (94537)
Unterkriechschutz:	Radius 1m	Radius 1m	Radius 1m
Schutzart:	IP 55	IP 55	IP 55
Zubehör (inklusive):	Universalwinkel zur Eckmontage (Innen- und Aussenecke)	Universalwinkel zur Eckmontage (Innen- und Aussenecke)	Universalwinkel zur Eckmontage (Innen- und Aussenecke)
			

## Programmierung per Fernbedienung

### Beschreibung

Die Infrarot-Fernbedienung Model „McGuard IRFB“ ist mit den Bewegungsmeldern „McGuard professional, BM240Ixx“ und „BM360Ixx“ kompatibel. Sie wird verwendet, um bequem verschiedene Parameter und Sonder-funktionen einzustellen. Mit einer Reichweite von etwa 6 Metern kann die Programmierung schnell und präzise ohne Werkzeug oder Leiter durchgeführt werden.

### Tastenfunktionen



Drücken Sie diese Taste, um die Verzögerungszeit 10-STUNDEN-EIN einzuschalten. Drücken Sie die Taste noch einmal, um zur Verzögerungszeit 10-STUNDEN-AUS umzuschalten. Der AUTO-Modus wird fortgesetzt, wenn die Verzögerungszeit abgelaufen ist. Die PIR LED blinkt zweimal, nachdem sie ein Signal der Fernbedienung erhalten hat.



Drücken Sie diese Taste einmal, um die letzte Einstellung von ZEIT/LUX/EMPFINDL. auf andere Sensoren zu übertragen. Danach wird der AUTO-Modus fortgesetzt. Die PIR LED blinkt zweimal, nachdem sie ein Signal der Fernbedienung erhalten hat.



Drücken Sie diese Taste, um den AUTO-Modus zu aktivieren.



Drücken Sie diese Taste, um den ALARM-Modus zu aktivieren. Die PIR LED blinkt zweimal, nachdem sie ein Signal der Fernbedienung erhalten hat. Die LUX-Einstellung ist deaktiviert. In diesem Modus blinkt die PIR LED durchgehend. Bei der Aktivierung blinkt das Licht für 30 Sekunden, während der letzten 5 Sekunden schneller. Wenn die Verzögerungszeit weniger als 30 Sekunden beträgt, blinkt das Licht für die Dauer der Verzögerungszeit. Wenn die Verzögerungszeit mehr als 30 Sekunden beträgt, bleibt das Licht während der Verzögerungszeit nach den 30 Sekunden eingeschaltet.



Drücken Sie diese Taste, um den FERIEN-Modus zu aktivieren. Die PIR LED blinkt zweimal, nachdem sie ein Signal der Fernbedienung erhalten hat. Wenn die Umgebungshelligkeit geringer als die LUX-Einstellung ist, schaltet sich das Licht für 4 Stunden ein, danach aktiviert sich für 2 Stunden der RANDOM-Modus (zufälliges EIN oder AUS für 5 bis 15 Minuten). Danach wird der AUTO-Modus fortgesetzt. Dieser Ablauf wiederholt sich täglich, bis ein anderer Modus gewählt wird.



Drücken Sie diese Taste, um den TEST-Modus zu aktivieren. Die PIR LED blinkt zweimal, nachdem sie ein Signal der Fernbedienung erhalten hat. Für 5 Minuten sind ZEIT und LUX deaktiviert. Bei jedem Auslöseimpuls schaltet sich das Licht für 3 Sekunden ein. Nach 5 Minuten wird der AUTO-Modus fortgesetzt.



Drücken Sie diese Taste, um die Umgebungshelligkeit (von 5 bis 200 Lux) zu erfassen und zu speichern.



Drücken Sie diese Taste, um mit der Einstellung des Wertes für Zeit 1 zu beginnen.



Drücken Sie diese Taste, um mit der Einstellung des Wertes für Zeit 2 zu beginnen.



Optionen der Werte für Zeit 1 und Zeit 2.



Drücken Sie diese Taste, um Kurzpuls als Zeiteinstellung für Zeit 1 und Zeit 2 zu wählen. Bei jedem Auslöseimpuls wird das Signal für 1 SEKUNDE-EIN und 9-SEKUNDEN-AUS an das Relais gesendet. Die PIR LED ist für 10 Sekunden deaktiviert.



Drücken Sie diese Taste, um den NACHT-Modus zu aktivieren. Wenn die Umgebungshelligkeit geringer ist als die LUX-Einstellung, schaltet sich das Licht für 4 Stunden ein. Danach wird der AUTO-Modus fortgesetzt. Dieser Ablauf wiederholt sich täglich, bis ein anderer Modus gewählt wird.



Optionen für die LUX-Einstellung: Sonne für maximalen LUX-Wert, Mond für minimalen Wert.



Optionen für Einstellung der Empfindlichkeit: 75% und 50%.

## Batterie

Wenn die Batterie ausreichen geladen ist, blinkt die LED-Anzeige kurz für 0,2 Sekunden auf, wenn Sie eine beliebige Taste der Fernbedienung drücken.

Die Einstellungen für LUX/EMPFINDL./Z1/Z2 können in jedem Funktions-Modus geändert werden, ohne zum AUTO-Modus wechseln zu müssen. Während die Einstellungen angepasst werden, bleibt der zuletzt gewählte Funktions-Modus also unverändert.

Wenn die Batterie nur noch gering geladen ist, blinkt die LED-Anzeige kurz für maximal 2 Sekunden auf, wenn Sie eine beliebige Taste der Fernbedienung drücken. Dies soll Sie daran erinnern, die Batterie auszutauschen.

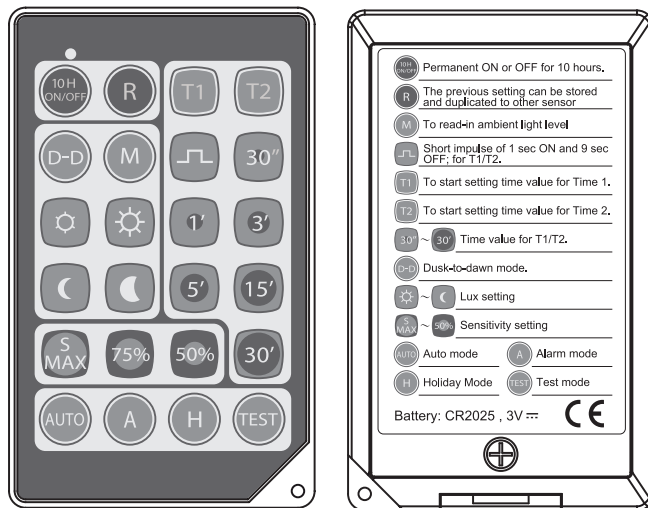

**GB**

**McGuard professional  
MOTION DETECTOR**  
Installation and Operating Instructions

McGuard professional Art.-No. 94530 Col: white - (RAL 9010) <b>120°</b>	McGuard professional Art.-No. 94531 Col: white - (RAL 9010) <b>240°</b>	McGuard professional Art.-No. 94532 Col: white - (RAL 9010) <b>360°</b>
McGuard professional Art.-No. 94533 Col: black <b>120°</b>	McGuard professional Art.-No. 94534 Col: black <b>240°</b>	McGuard professional Art.-No. 94535 Col: black <b>360°</b>
RemoteControl Fernbedienung À télécommande Afstandsbediening		McGuard professional Art.-No. 94536 Col: white - (RAL 9010)
		McGuard professional Art.-No. 94537 Col: white - (RAL 9010)

**DE**

**McGuard professional  
BEWEGUNGSMELDER**  
Montage und Bedienungsanleitung

**FR**

**McGuard professional  
DETECTEUR DES MOVEMENT**  
Instructions de montage et de service

**NL**

**McGuard professional  
BEWEGINGSMELDER**  
Montage en Bedieningshandleiding

**Abbildungen**



Abb. 1  
Fig. 1  
Afb. 1



Abb. 2  
Fig. 2  
Afb. 2

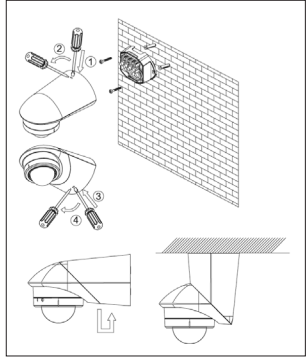

Abb. 3, Fig. 3, Afb. 3

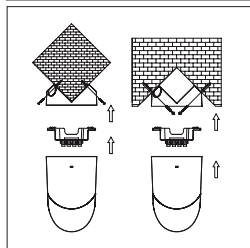

Abb. 4, Fig. 4, Afb. 4

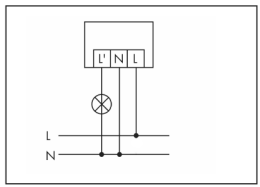

Abb. 5, Fig. 5, Afb. 5

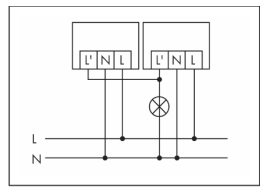

Abb. 6, Fig. 6, Afb. 6

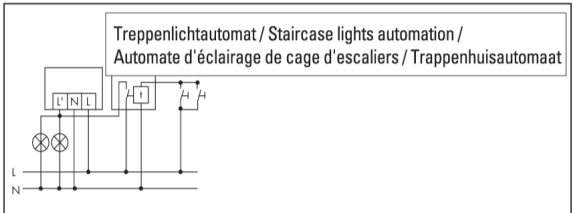

Abb. 7, Fig. 7, Afb. 7

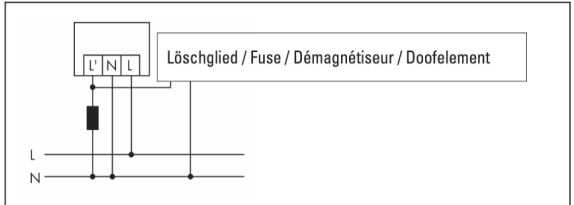

Abb. 7.1  
Fig. 7.1  
Afb. 7.1

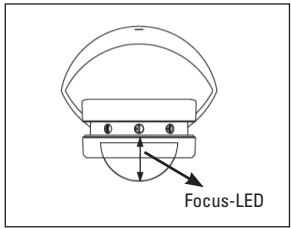

Abb. 7.2  
Fig. 7.2  
Afb. 7.2



Abb. 7.3  
Fig. 7.3  
Afb. 7.3



Abb. 8, Fig. 8, Afb. 8

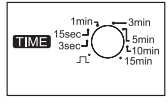

Abb. 9, Fig. 9, Afb. 9

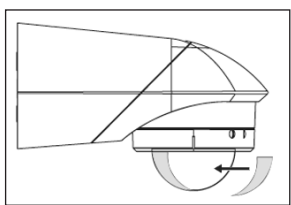

Abb. 10, Fig. 10, Afb. 10

Thank you for choosing the McGuard professional presence sensor from GROTHE GmbH. This new generation of presence sensors provides you a better performance in security and comfort and a quick and easy installation. With the presence sensor you can control your light, heating, air condition, alarm systems, etc. individually. No waste of Energy – get a higher and more secure living standard.

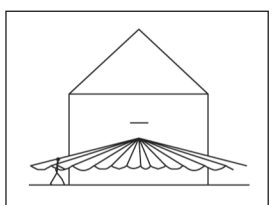
#### General Information

The movement sensors McGuard professional with 120° / 240° / 360° detection area are passive infrared sensors which react to moving sources of heat (people, vehicles). If the movement sensor detects changes to the heat radiation in its detection area, it switches on, depending on the light value of the load connected (e. g. lighting), for an adjustable duration. If the heat source then exists the detection area, the movement sensor switches the load off again after a time you have pre-selected (3sec. – 20min.).

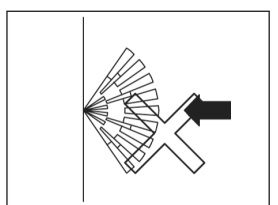
Short-term pulse function (for timers, gongs etc.)

An added feature of the installation is offered by the short –term pulse function; this can be activated by an integrated potentiometer located underneath the cover ring of the sensor. This way, e. g. automated stairwell lights in larger buildings can be activated automatically or lights in rooms with changing ambient light can be operated more energy-efficiently.

#### Installation / Mounting / Connection

- The optimum mounting height is 3m (minimum height 2,50m).
- The movement sensor McGuard professional can be mounted on the wall or the ceiling without additional devices. For ceiling mount, the two part sensor must be turned 180° against itself (Fig. 1).
- With the attached corner adapter it is possible to mount the movement sensor on interior or exterior corners (Fig. 2).

#### NOTE:

The movement sensor must always be fastened so that the sensor points downwards.

#### Electrical connections:

- Standard operation (Fig. 3)
- Parallel connection (Fig. 4)
- Parallel connection and staircase timer (advice Grothe TA 220D, Fig. 5)
- Connection with inductors e. g. relays, protectors, ballast equipment (use a fuse may be necessary, Fig. 6).

#### NOTES ON SAFETY:

Prior to working on any electrical equipment, always isolate from the electrical supply (remove fuse / switch off at the main switch). Check that there is no voltage present. Any installation work must only be carried by a competent electrician in this voltage-free conditions.

#### Commissioning and Adjustment

- After successful mounting and switching on the main supply, the device carries out a self-test cycle which lasts approx. 30sec.; this signals that the connected load is switched on.
- After this period has elapsed, the device is ready for operation. With detection, the focus LED stays permanently (Fig. 7). In test mode, the focus LED light up permanently and the load is switched on for approx. 2 sec. In short-pulse mode, the focus LED blinks and the load is active for 0.5 sec., after that, it is inactive for 9 sec. The adjustment elements are covered in the housing (Fig. 7).
- Set the LUX setting to „TEST“ (Fig. 7.1). For the adjustment of the detection area to the local circumstances, you have following possibilities:
  - Horizontal swivelling of the head by approx. +/- 90°. Middle position is indicated by a notch (Fig. 7).
  - Range regulation per sensor field via line on potentiometer (Fig. 7.2). Setting is indicated visually via the focus LED.
  - Use of the foils for the purposeful hiding of areas (Fig. 8).
  - Setting element on time-duration (Fig. 7.3)
  - On-time duration can be set: Impulse, 3 sec. – 20 min.
- Short-time pulse function means a switch-on duration of approx. 0,5 sec, following by a pause time of approx. 9 sec. In which no movements are detected. The focus LED is switched on once per sequence for 2 sec. After the pause time has elapsed, a detected movement starts a new sequence. Suitable, e. g. for the activation of a gong.

#### Practical Tips

- Optional function (max. range) is achieved if the mounting is sideways to the direction of movement (Fig. 9).
- Heed the line of site to the sensor since infrared radiation cannot penetrate fixed objects.
- In order not to influence the installed light sensor, adhere to a minimum distance of 1m to the connected lighting and light sources must not be directed directly at the sensor.
- Consider local circumstances such as neighbour land, distance to the street or street lighting.
- Unwanted switching on can be triggered, e. g. by small animals or by trees and bushes moved by the wind in the detection area.
- Through frontal movement towards the sensor, the range can be shortened significantly (Fig. 10).

#### Guarantee

McGuard professional is manufactured according to the latest techniques and subjected to quality control. If however, a defect should occur, GROTHE GmbH provides a warranty to the following extent.

- 1.) The warranty covers 24 months from date of purchase of the device by the final end user. Compliance with the claim deadline is to be demonstrated by voucher of purchase date by means of an included invoice, delivery note, or similar document.
- 2.) The guarantee includes the correction or resupply of a device (according to our direction) if the function of the device is limited or non existing due to proven material or manufacturing errors.
- 3.) The warranty does not cover damage during the transport. Moreover, damages on account of not following the instruction concerning installation and unprofessional installation of the device.

Product specifications may be subject to change without prior notice.

## WARNING

**A circuit breaker (250VAC, 10A) type C according to EN60898-1 of load shall be installed in the fixed wiring for protection.**

## TECHNICAL DATA

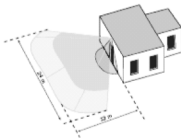
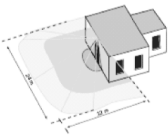
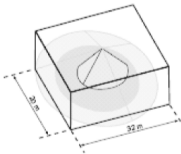
McGuard professional	120°	240°	360°
Articel-No:	94530 94533	94531 94534 94536	94532 94535 94537
Area of application:	Single familyhouses, terraced houses, entrances, carports	Single or multi-family houses, commercial buildings, public buildings	Warehouses, halls, underground garages
Dimensions H x W x D:	78 x 84 x 120mm	78 x 84 x 120mm	78 x 84 x 120mm
Nominal voltage:	220 - 240V AC	220 - 240V AC	220 - 240V AC
Installation height:	2,5 - 3m	2,5 - 3m	2,5 - 3m
Switching capacity: Filament lamps: Flourescent lamps: Energy saving lamps:	1100W 400VA 400VA	1100W 400VA 400VA	2200W 600VA 600VA
Coverage angle:	12m x 120°	12m x 240°	12m x 360°
Response light level:	2 - 2000LUX	2 - 2000LUX	2 - 2000LUX
Adjustment (time, lux, sensitivity):	•	•	•
Sensitivity:	5m - 12m	5m - 12m	5m - 12m
Short-term pulse:	•	•	•
Setting time:	3 Sek. - 20 Min.	3 Sek. - 20 Min. 3 Sek. - 15 Min. (94536)	3 Sek. - 20 Min. 3 Sek. - 15 Min. (94537)
Undercrawl protection:	Radius 1m	Radius 1m	Radius 1m
Degree of protection:	IP 55	IP 55	IP 55
Accessories (inclusiv):	Corner mounting bracket (interior and exterior corners)	Corner mounting bracket (interior and exterior corners)	Corner mounting bracket (interior and exterior corners)
			



## Programming via remote control

### Description

The Model „McGuard IRFB“ infrared remote control is compatible with motion detectors „McGuard professional, BM240lxx“ and BM360lxx“. It is used to easily set different parameters and special functions. With a range of approx. 6m, quick and precise programming can be done without tools or ladder.

### Key functions



Press this button once, to start 10-HOUR-ON delay time; press it again, to switch to 10-HOUR-OFF delay time. AUTO mode would resume after delay time is up. PIR LED flashes twice upon receiving signal from remote control.



Press this button once, the last setting of Time/Lux/Sens would be duplicated to other sensors. After that, AUTO mode resumes. PIR LED flashes twice upon receiving signal from remote control.



Press this button to enter Auto Mode.



Press this button to enter Alarm Mode. PIR LED flashes twice upon receiving signal from remote control. LUX setting is inactivated. PIR LED flashes continuously under this mode. When activated, lighting flashes for 30 sec; and in the final 5 sec, even faster. If delay time is shorter than 30 sec, lighting flashes to delay time. If delay time is longer than 30 sec, lighting remains ON to delay time after the 30 sec.



Press this button to enter holiday Mode. PIR LED flashes twice upon receiving signal from the remote control. When the ambient light level is lower than LUX setting, lighting goes ON for 4 hours, and then enters Random Mode (ON or OFF for 5min-15min randomly) for 2 hours. After that, AUTO mode resumes. Such cycle would repeat everyday until other function mode is selected.



Press this button to enter Test Mode. PIR LED flashes twice upon receiving signal from remote control. Within 5 min, TIME and LUX are inactivated. At each trigger, lighting goes on for 3 sec. After the 5 min, AUTO mode resumes.



Press this button to learn and store the ambient light level (from 5 to 200 LUX).



Press this button to start setting time value for Time 1.



Press this button to start setting time value for Time 2.



Time value options for Time 1 and Time 2.



Press this button to choose Short impulse as time setting for Time 1 and Time 2, and only. At each trigger, the signal of 1-sec-ON and 9-sec-OFF would be sent to relay. PIR LED is inactivated within the 10 sec.



Press this button to enter Dusk-to-Dawn Mode. When ambient light level is lower than LUX setting, lighting goes ON for 4 hours. After that, AUTO mode resumes. Such cycle repeats everyday until other mode is selected.



Lux setting options, big size Sun for maximum Lux level, small size Moon for minimum level.t



Sensitivity setting options, 75% and 50%.

## Battery

When battery is at normal status, press any key of the remote control, the indicator LED would flash quickly for 0.2 sec.

The setting of Lux/Sens/T1/T2 can be changed under any function mode, without switching the mode to AUTO mode. That is, the latest selected function mode would remain unchanged while adjusting those settings.

When battery is low, press any key of the remote control, the indicator LED would flash quickly for 2 seconds max. This is to remind you of replacing battery.

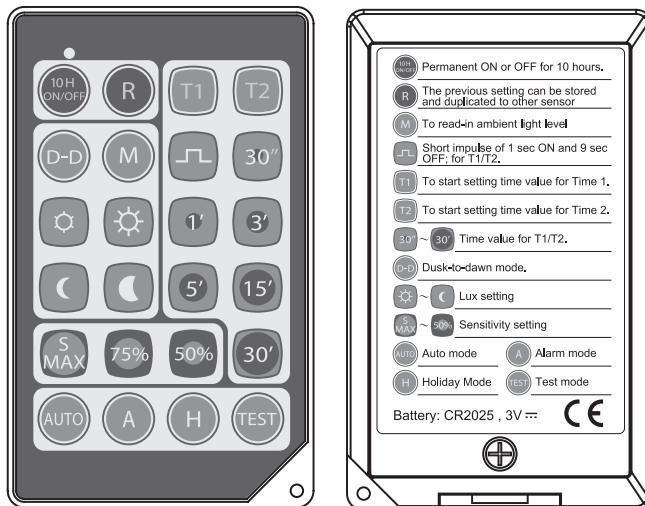

FR

McGuard professional  
DETECTEUR DES MOVEMENT  
Instructions de montage et de service

McGuard professional  
Art.-No. 94530  
Col: white - (RAL 9010)



120°

McGuard professional  
Art.-No. 94531  
Col: white - (RAL 9010)



240°

McGuard professional  
Art.-No. 94532  
Col: white - (RAL 9010)



360°

McGuard professional  
Art.-No. 94533  
Col: black



120°

McGuard professional  
Art.-No. 94534  
Col: black



240°

McGuard professional  
Art.-No. 94535  
Col: black



360°

À télécommande-  
Fernbedienung  
Remote Control  
Afstandsbediening

McGuard professional  
Art.-No. 94536  
Col: white - (RAL 9010)

McGuard professional  
Art.-No. 94537  
Col: white - (RAL 9010)



360°

DE

McGuard professional  
BEWEGUNGSMELDER  
Montage und Bedienungsanleitung

GB

McGuard professional  
MOTION DETECTOR  
Installation and Operating Instructions

NL

McGuard professional  
BEWEGINGSMELDER  
Montage en Bedieningshandleiding

Abbildungen



Abb. 1  
Fig. 1  
Afb. 1



Abb. 2  
Fig. 2  
Afb. 2

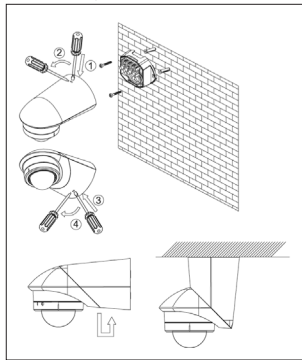

Abb. 3, Fig. 3, Afb. 3

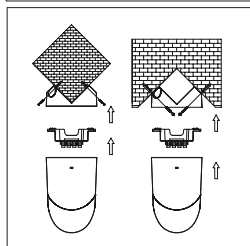

Abb. 4, Fig. 4, Afb. 4

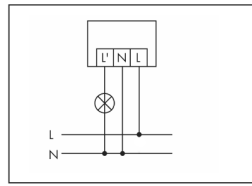

Abb. 5, Fig. 5, Afb. 5

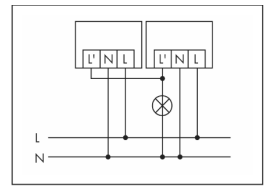

Abb. 6, Fig. 6, Afb. 6

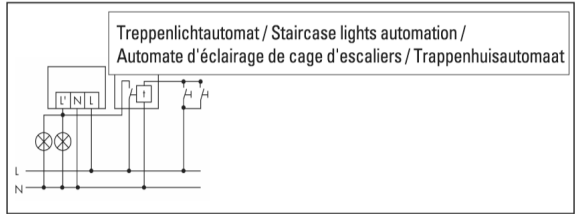

Abb. 7, Fig. 7, Afb. 7

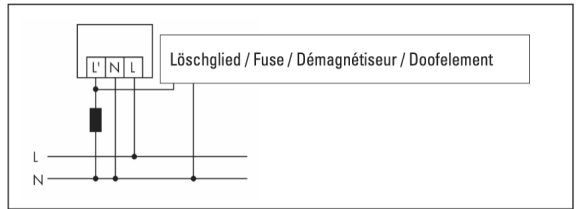

Abb. 7.1  
Fig. 7.1  
Afb. 7.1

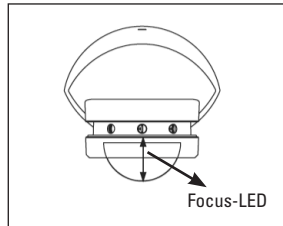

Abb. 7.2  
Fig. 7.2  
Afb. 7.2



Abb. 7.3  
Fig. 7.3  
Afb. 7.3



Abb. 8, Fig. 8, Afb. 8

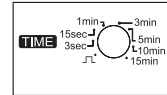

Abb. 9, Fig. 9, Afb. 9

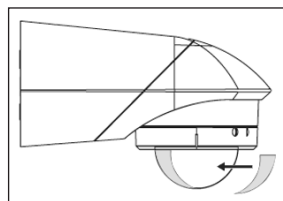

Abb. 10, Fig. 10, Afb. 10

Nous nous réjouissons que vous ayez choisi le McGuard professionnel de chez GROTHE GmbH.

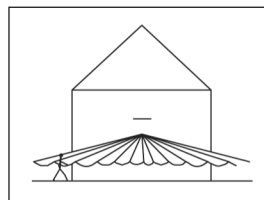
Cette nouvelle génération de détecteurs de présence vous sera très utile grâce à sa convivialité d'installation, sa sécurité, son confort de manipulation et sa fiabilité lors de l'usage journalier. McGuard - le perfectionnement professionnel dans le domaine de la gestion de l'énergie, du confort et de la sécurité.

Avec des détecteurs de présence, vous pouvez commander la lumière, le chauffage, la climatisation et les systèmes d'alarme en fonction des besoins et individuellement. Vous ménagez les ressources et vous créez un environnement agréable et sûr.

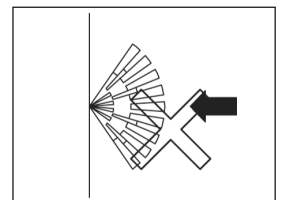
#### Generalities

Les détecteurs de mouvement McGuard professionnel avec zone de détection de 120° / 240° / 360° sont des détecteurs infrarouges passifs qui réagissent aux sources de chaleur en mouvement (personnes, véhicules). Si le détecteur de mouvement détecte des modifications du rayonnement thermique dans sa zone de détection, il commute les raccordés (p. ex. éclairage) en fonction de l'indice de lumination réglé pendant une durée réglable. Si la source de chaleur quitte la zone de détection, le détecteur de mouvement met à nouveau le consommateur hors service après un délai que vous avez prédefini (3 s – 20 min).

Fonctionnement à impulsion de courte durée (pour minuteries, sonnettes, etc.)  
Un équipement supplémentaire est constitué par l'impulsion de courte durée ; celle-ci être activée via un potentiomètre intégré en dessous de la bague de recouvrement du détecteur. Ceci permet notamment d'activer des automatismes de cage d'escaliers dans des bâtiments de grande taille ou d'exploiter de manière encore plus économique l'éclairage dans des locaux à luminosité ambiante variable.

#### Installation / Montage / Raccordement

- La hauteur de montage est de 3m. (hauteur minimale 2,50m).
- Les détecteurs McGuard professionnel peuvent être montés au mur ou au plafond sans accessoires supplémentaires. Pour le montage au plafond, les deux parties du détecteur doivent être tournées de 180° l'une par rapport à l'autre (Fig. 1).
- Ci inclus Vous trouvez aussi une plaque d'adaptation d'angle pour le Montage dans un angle rentrant ou pour le montage dans un angle saillant. (Fig. 2).

#### INDICATION:

Le détecteur de mouvement doit toujours être fixé de telle façon que le détecteur soit orienté vers le bas.

#### Raccordement:

- Fonctionnement standard (Fig. 3)
- Branchement en parallèle (Fig. 4)
- Branchement en parallèle et automate d'éclairage de cage d'escaliers (Fig. 5)
- En cas de branchement d'inductances (p. ex. relais, contacteur, ballasts (l'utilisation d'un démagnétiseur peut être nécessaire, Fig. 6)

#### CONSIGNES DE SÉCURITÉ:

Avant les travaux les installations électriques toujours couper le courant (fusible/ interrupteur principal). Vérifier qu'elles sont bien hors tension. Le montage doit être effectué hors tension par un électricien.

#### Mise en service et réglage

- Après le montage et le branchement de la tension de réseau, l'appareil effectue un cycle d'autocontrôle d'une durée d'env. 30s, qui est signalé par l'enclenchement du consommateur raccordé.
- A l'expiration de cette période, l'appareil est prêt à fonctionner. En cas de détection, la LED de focalisation (Fig. 7) se met allumage permanent. En mode de test, la LED de focalisation s'allume en permanence et le consommateur est enclenché pendant env. 2s.
- En mode d'impulsion de courte durée, la LED de focalisation clignote et le consommateur est actif pendant 0,5s ensuite inactif pendant 9s. Les éléments de réglage se trouvent cachés dans le boîtier (Fig. 7).
- Mettez le réglage LUX sur „TEST“ (Fig. 7.1). Pour l'adaptation de la zone de détection aux circonstances locales, vous disposez des possibilités suivantes :
- Rotation horizontale de la tête du détecteur de env. +/- 90°. La position médiane est indiquée par la encoche (Fig. 7).
- Réglage de la portée de détection selon le champ du détecteur par trait de potentiomètre (Fig. 7.2). La position est indiquée de manière optique par la LED de focalisation.
- Utilisation des films des masquage joints pour masquer des zones de manière ciblée (Fig. 8).
- Élément de réglage durée d'enclenchement (Abb. 7.3)
- Durée d'enclenchement réglable: impulsion, 3s – 20 min.
- Impulsion de courte durée signifie une durée d'enclenchement d'env. 0,5s , sui

vie d'un temps de pause d'env. 9 s, durant lequel aucun mouvement n'est détecté. La LED de focalisation est enclenchée une pendant 2 s par séquence. A l'expiration du temps de pause, un mouvement détecté démarre une nouvelle séquence. Convient p. ex. pour la commande d'un gong.

#### Conseils pratiques

- On obtient un fonctionnement optimal (portée max.) lorsque le montage est réalisé latéralement par rapport à la direction de déplacement (Fig. 9).
- On doit veiller à la liberté de vision vers le détecteur, les rayons infrarouges ne pouvant pas traverser de corps solides.
- Afin de ne pas influencer le capteur de lumière incorporé, respecter une distance minimale de 1m à l'éclairage raccordé et ne pas orienter de sources de lumière directement vers le détecteur.
- Tenez compte des circonstances locales, telles que p. ex. les terrains voisins, la distance à la rue ou éclairage public.
- Un enclenchement intempestif peut p. ex. être provoqué par des petits animaux ou par des mouvements d'arbres ou de buissons provoqués par le vent dans la zone de détection.
- Pur un mouvement frontal vers le détecteur, la portée de détection peut être fortement réduite (Fig. 10).

#### Garantie du fabricant

Les détecteurs de présence GROTHE GmbH sont fabriqués suivant une technique moderne et sont soumis à un contrôle de qualité à 100%. Si votre appareil devait malgré tout présenter un défaut, GROTHE GmbH accorde la garantie suivante.

- 1.) Notre garantie comprend la réparation ou la livraison d'un nouvel appareil si celui-ci présente de façon prouvable des défauts de fonctionnement ou de matériau.
- 2.) La garantie ne couvre pas l'usure normale ni les dommages de transport, pas plus que les dommages dus au non-respect des indications de montage ou à une installation incorrecte. La garantie perd automatiquement sa validité si l'appareil a été ouvert après avoir diagnostiqué un défaut.
- 3.) La durée de la garantie est de 24 mois à partir de la date d'achat de l'appareil par l'utilisateur final. Le respect du délai de garantie doit être prouvé par une preuve d'achat telle que facture, bon de livraison ou document similaire. Encas de défaut, veuillez envoyer l'appareil à l'adresse suivante avec une description du défaut.

Les critères de produit peuvent modifier sans annonce précédente.

## ATTENTION

### Conformément à la norme EN60898-1, un disjoncteur de protection de circuit de 250 V AC / 10 A type C doit être installé en amont pour la résistance.

## CARACTERISTIQUES TECHNIQUES

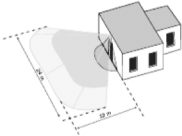
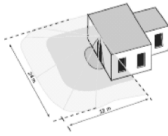
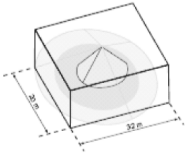
McGuard professional	120°	240°	360°
N° article:	94530 94533	94531 94534 94536	94532 94535 94537
Domaine d'application:	Maisons unifamiliales, Maisons enfilade voies d'accès, Abri à voitures	Maisons unifamiliales, immeubles à appartements, bâtiments industriels, bâtiments public	Entrepôt, Halles, Garages souterrains
Dimensions H x L x P:	78 x 84 x 120mm	78 x 84 x 120mm	78 x 84 x 120mm
Tension nominale:	220 - 240V AC	220 - 240V AC	220 - 240V AC
Hauteur de montage:	2,5 - 3m	2,5 - 3m	2,5 - 3m
Puissance de coupure: lampes à incandescence: Tubes fluorescents: lampe économique:	1100W 400VA 400VA	1100W 400VA 400VA	2200W 600VA 600VA
Angle de détection:	12m x 120°	12m x 240°	12m x 360°
Luminosité de déclenchement:	2 - 2000LUX	2 - 2000LUX	2 - 2000LUX
Calibrage (temps, lux, sensibilité):	•	•	•
Sensibilité:	5m - 12m	5m - 12m	5m - 12m
Impulsion de courte durée:	•	•	•
Temporisation à l'arrêt:	3 Sek. - 20 Min.	3 Sek. - 20 Min. 3 Sek. - 15 Min. (94536)	3 Sek. - 20 Min. 3 Sek. - 15 Min. (94537)
Protection contre l'approche:	Rayon 1m	Rayon 1m	Rayon 1m
Degré de protection:	IP 55	IP 55	IP 55
Accessoires (inclusif):	Equerre de montage angulaire (Angles rentrants et Angles saillants)	Equerre de montage angulaire (Angles rentrants et Angles saillants)	Equerre de montage angulaire (Angles rentrants et Angles saillants)
			

## Programmation via télécommande

### Description

Le modèle « McGuard IRFB » de télécommande à infrarouge est compatible avec les capteurs de mouvement « McGuard professional BM240lxx et BM360lxx ». Il facilite le réglage de différents paramètres et de fonctions spéciales. Offrant une portée approchant 6 m, une programmation rapide et précise devient possible sans outils ou échelle.

### Fonctions clés



Appuyez une fois sur ce bouton pour activer le délai de marche pendant 10 HEURES. Appuyez à nouveau sur ce bouton pour activer le délai d'arrêt pendant 10 HEURES. Le mode AUTO reprend une fois le délai écoulé. La DEL PIR clignote deux fois à la réception du signal de la télécommande.



Appuyez une fois sur ce bouton pour dupliquer les derniers réglages Temps/Lux/Sens vers d'autres capteurs. Ensuite, le mode AUTO reprend. La DEL PIR clignote deux fois à la réception du signal de la télécommande.



Appuyez sur ce bouton pour accéder au mode Auto.



Appuyez sur ce bouton pour accéder au mode Alarme. La DEL PIR clignote deux fois à la réception du signal de la télécommande. Le réglage LUX est désactivé. La DEL PIR clignote en continu dans ce mode. En cas d'activation, l'éclairage clignote 30 s en accélérant au cours des 5 dernières secondes. Si le délai est inférieur à 30 s, l'éclairage clignote pendant la durée du délai. Si le délai est supérieur à 30 s, l'éclairage reste allumé durant tout le délai après les 30 s.



Appuyez sur ce bouton pour accéder au mode Vacances. La DEL PIR clignote deux fois à la réception du signal de la télécommande. Si le niveau de lumière ambiante est inférieur au réglage LUX, l'éclairage s'allume pendant 4 heures puis revient au mode Aléatoire (Marche ou arrêt pendant 5 min-15 min de manière aléatoire) pendant 2 heures. Ensuite, le mode AUTO reprend. Ce cycle se répète tous les jours jusqu'à la sélection d'un autre mode de fonction.



Appuyez sur ce bouton pour accéder au mode Test. La DEL PIR clignote deux fois à la réception du signal de la télécommande. Dans les 5 min, TEMPS et LUX sont désactivés. À chaque déclenchement, l'éclairage s'allume 3 s. Une fois les 5 min écoulées, le mode AUTO reprend.



Appuyez sur ce bouton pour apprendre et enregistrer le niveau de lumière ambiante (de 5 à 200 LUX)..



Appuyez sur ce bouton pour débiter le réglage de la valeur du Temps 1.



Appuyez sur ce bouton pour débiter le réglage de la valeur du Temps 2.



Options de valeur des Temps 1 et 2.



Appuyez sur ce bouton pour choisir une impulsion courte pour le réglage des Temps 1 et 2. À chaque déclenchement, le signal de Marche 1 s et Arrêt 9 s est envoyé au relais. La DEL PIR est désactivée dans les 10 s.



Appuyez sur ce bouton pour accéder au mode Crépuscule/Aurore. Si le niveau de lumière ambiante est inférieur au réglage LUX, l'éclairage s'allume pendant 4 heures. Ensuite, le mode AUTO reprend. Ce cycle se répète tous les jours jusqu'à la sélection d'un autre mode.



Options de réglage Lux : grand soleil pour un niveau de lux maximum et petit soleil pour un niveau minimum.



Options de réglage de sensibilité : 75% et 50%.

## Pile

Si l'état de la pile est normal, appuyez sur une touche quelconque de la télécommande et la DEL indicatrice clignote rapidement 0,2 s.

Les réglages Lux/Sens/T1/T2 sont modifiables dans tout mode de fonction sans devoir passer en mode AUTO. En l'occurrence, le dernier mode de fonction sélectionné reste inchangé pendant la modification de ces réglages.

Si l'état de la pile est normal, appuyez sur une touche quelconque de la télécommande et la DEL indicatrice clignote rapidement 2 s au maximum. C'est un rappel : vous devez changer la pile !

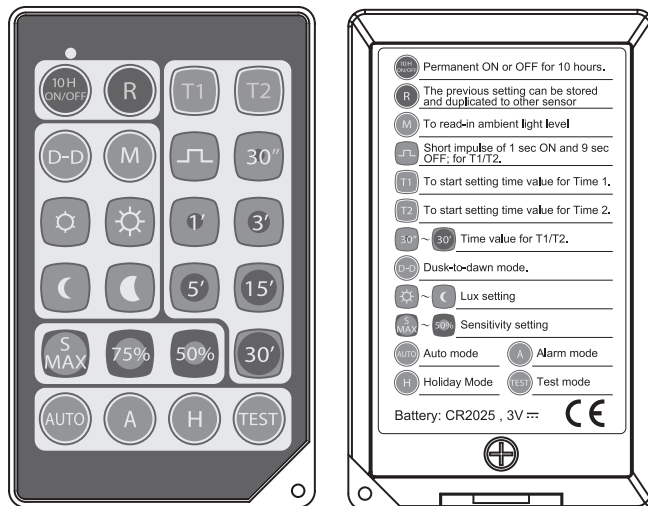

NL

McGuard professional  
BEWEGUNGSMELDER

Montage en Bedieningshandleiding

McGuard professional  
Art.-No. 94530  
Col: white - (RAL 9010)



120°

McGuard professional  
Art.-No. 94531  
Col: white - (RAL 9010)



240°

McGuard professional  
Art.-No. 94532  
Col: white - (RAL 9010)



360°

McGuard professional  
Art.-No. 94533  
Col: black



120°

McGuard professional  
Art.-No. 94534  
Col: black



240°

McGuard professional  
Art.-No. 94535  
Col: black



360°

Afstandsbediening-  
Fernbedienung  
Remote Control  
À télécommande

McGuard professional  
Art.-No. 94536  
Col: white - (RAL 9010)

McGuard professional  
Art.-No. 94537  
Col: white - (RAL 9010)



360°

DE

McGuard professional  
BEWEGUNGSMELDER

Montage und Bedienungsanleitung

GB

McGuard professional  
MOTION DETECTOR

Installation and Operating Instructions

FR

McGuard professional  
DETECTEUR DES MOVEMENT

Instructions de montage et de service

Abbildungen



Abb. 1  
Fig. 1  
Afb. 1



Abb. 2  
Fig. 2  
Afb. 2

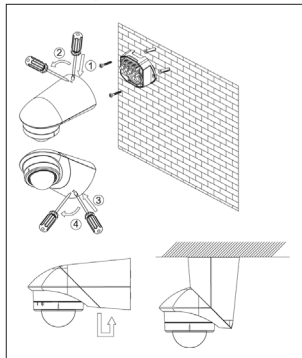

Abb. 3, Fig. 3, Afb. 3

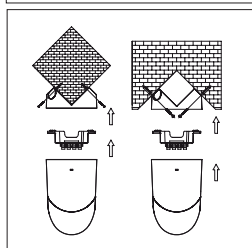

Abb. 4, Fig. 4, Afb. 4

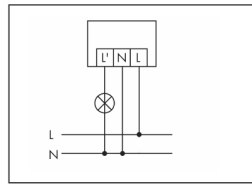

Abb. 5, Fig. 5, Afb. 5

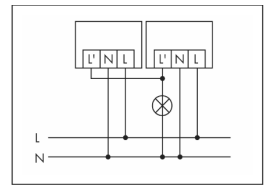

Abb. 6, Fig. 6, Afb. 6

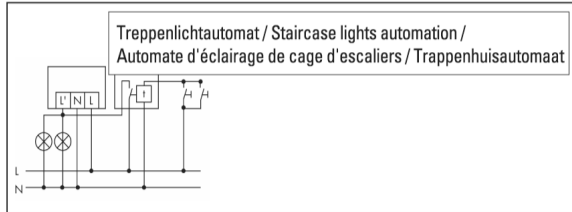

Abb. 7, Fig. 7, Afb. 7

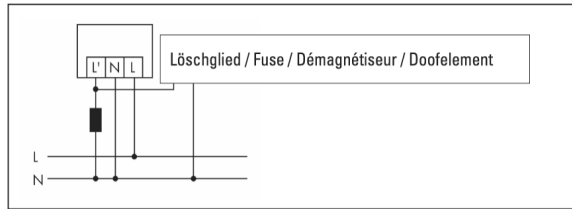

Abb. 7.1  
Fig. 7.1  
Afb. 7.1

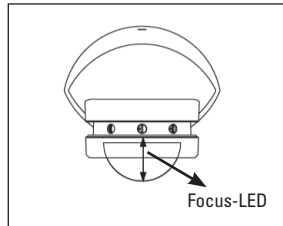

Abb. 7.2  
Fig. 7.2  
Afb. 7.2



Abb. 7.3  
Fig. 7.3  
Afb. 7.3

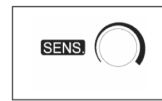

Abb. 8, Fig. 8, Afb. 8

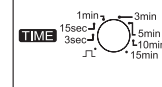

Abb. 9, Fig. 9, Afb. 9

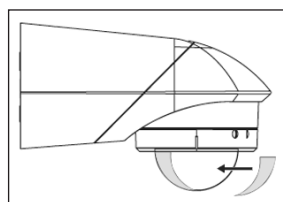

Abb. 10, Fig. 10, Afb. 10

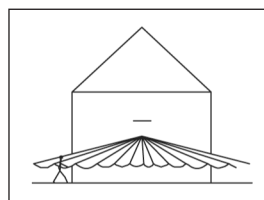

Wij zijn verheugd dat u voor de McGuard professional van het bedrijf GROTHE GmbH hebt gekozen. Deze nieuwe generatie bewegingsmelders biedt u meer installatiegemak, veiligheid, Bedieningscomfort en betrouwbaarheid in het dagelijks gebruik.

McGuard - de voortdurende professionele ontwikkeling op gebied van energie-management, comfort en veiligheid.

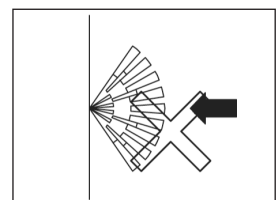
Met bewegingsmelders kunnen licht, verwarming, klimaat en alarmsystemen naar behoefte en afzonderlijk worden gestuurd. Het milieu wordt ontzien en er wordt een aangename en veilige omgeving gecreëerd

#### Algemene Aanwijzingen

De bewegingsmelders McGuard professional met 120° / 240° / 360° detectiebereik zijn passieve infraroodmelders, die reageren op bewegende warmtebronnen (personen, voertuigen). Wanneer de bewegingsmelder in het detectiebereik veranderingen van de warmtestraling herkent, schakelt hij afhankelijk van de ingestelde lichtwaarde de aangesloten verbruikers (bijv. Verlichting) voor een instelbare duur aan. Wanneer de warmtebron het detectiebereik verlaat, schakelt de bewegingsmelder na een door u gekozen tijd (2 sec. – 20 min.) de verbruiker weer uit.

Korte-impulsfunctie (voor minuterieën, gongs enz.)

Een extra voorziening biedt de kortetijdimpuls: deze kann met via een geïntegreerde potentiometer onder de afdekking van de sensor worden geactiveerd. Daarmee kunnen bijvoorbeeld trappenhuisautomaten in grotere gebouwen automatisch geactiveerd worden of lampen in ruimten met wisselende omgevingslicht nog energiezuiniger worden gebruikt.

#### Installatie / Montage / Voortzetting

- De optimale hoogte van de melder bedraagt 3m (minimum hoogte 2,50m).
- De bewegingsmelders McGuard professional kan zonder verdere toebehoren aan de muur of het plafond gemonteerd worden. Bij plafondmontage moet de tweedelige sensor 180° t.o.v. elkaar gedraaid worden (Afb. 1).
- Met de bijgevoegde haakse montagesteun kan de bewegingsmelder in buiten- en binnenhoeken monteerd worden(Afb. 2).

#### LET OP:

De bewegingsmelder moet altijd zodanig bevestigd zijn dat de sensor omlaag wijst. Aansluiting:

- Standaardwerking (Afb. 3)
- Parallele schakeling (Afb. 4)
- Parallele schakeling en trappenhuisautomaat (Afb. 5)
- Schakeling van inductiviteiten bijv. Relais, beveiligingen, voorschakelapparaten (Toepassing van een doofoelement noodzakelijk, Afb. 6)

#### VEILIGHEIDSVOORSCHRIFTEN:

Voordat er werkzaamheden aan elektrische installaties worden uitgevoerd, dient u eerst de stroom uit te schakelen (zekering/hoofdschakelaar) en te controleren dat de spanning van het netwerk is afgehaald. De montage dient in spanningsloze toestand door een erkende elektroinstallateur te worden uitgevoerd

#### Inbedrijfstelling en instelling

- Na de montage en het inschakelen van de netspanning voert het apparaat een ca. 30 sec. Durende zelftestcyclus uit die gesignaleerd wordt door het inschakelen van de aangesloten verbruiker.
- Na afloop van deze periode is het apparaat bedrijfsklaar. Bij detectie gaat de focus-LED (Afb. 7) op permanent licht. In de testmodus brandt de focus-LED continu en de verbruiker wordt gedurende ca. 2 sec. ingeschakeld. In de korte-impulsfunctie knippert de focus-LED en de verbruiker is gedurende ca. 0,5 sec. actief, daarna gedurende 9 sec inactief. De instelelementen bevinden zich verdekt in de behuizing (Afb. 7).
- Zet de LUX-instelling op „TEST“ (Afb. 7.1). Om het detectiebereik aan de plaatselijke omstandigheden aan te passen, zijn volgende mogelijkheden beschikbaar:
- Horizontaal ca. +/- 90° verdraaien van de sensorkop. De middelste positie wordt door de inkeping aangegeven.
- Regeling van de reikwijdte per sensorveld door streepje op potentiometer (Afb. 7.2). De stand wordt door de focus-LED weergegeven.
- Gebruik van de meegeleverde afplakfolie om gebieden doelgericht uit te schakelen (Afb. 8).
- Instelelement inschakelduur (Afb. 7.3)
- Inschakelduur instelbaar: Impuls of 3 sec. – 20 min.
- „Kortstondige impuls“ betekent een inschakelduur van ca. 0,5 sec. gevolgd door een pauzertijd van ca. 9 sec. waarin geen bewegingen worden herkend. De focus-LED wordt per sequentie een maal gedurende 2 sec. ingeschakeld.
- Na afloop van de pauzertijd start een gedetecteerde

beweging een nieuwe sequentie. Bijvoorbeeld geschikt voor het aansturen van een gong.

#### Handige tips

- Een optimale functie (max. reikwijdte) wordt bereikt wanneer de montage aan de zijkanten van de looprichting plaatsvindt (Afb. 9).
- Let op een vrij zicht naar de melder omdat infrarode stralen niet door vaste voorwerpen kunnen dringen.
- Om de ingebouwde lichtsensoren niet te beïnvloeden, moet een minimumafstand van 1m tot de aangesloten verlichting worden aangehouden en mogen lichtbronnen niet direct op de melder worden gericht.
- Houd rekening met de plaatselijke omstandigheden zoals tuin van de burens, afstand tot de straat.
- Ongewenst inschakelen kann bijvoorbeeld geactiveerd worden door kleine dieren of door bomen en struiken die in het detectiebereik door de wind worden bewogen.
- Door frontaal op de melder toe te bewegen kann de reikwijdte sterk verkort zijn (Afb. 10).

#### Fabrieksgarantie

GROTHE GmbH bewegingsmelders zijn met moderne technieken geproduceerd en zijn onderworpen aan een strikte kwaliteitscontrole. Mochten zich toch gebreken aan uw apparaat voordoen, biedt GROTHE GmbH volgens het hierna volgende garantie.

- 1.) Onze garantie omvat reparatie of levering van een apparaat als dit aantoonbaar fouten vertoont in functie of materiaal.
- 2.) De garantie heeft geen betrekking op normale slijtage of transportschade en ook niet op schade ten gevolge van het niet opvolgen van de inbouw instructies of ondeskundige installatie. De garantie vervalt automatisch als het apparaat na het defect geopend werd.
- 3.) De garantietermijn bedraagt 24 maanden na aankoop van het apparaat door de consument. De in acht genomen garantietermijn moet door bewijs van aankoopdatum op de meegeleverde rekening, leveringsbon of dergelijke documenten aantoonbaar zijn.

Producteigenschappen mogen zonder voorafgaande aankondiging gewijzigd worden.

**LET OP**  
**Volgens EN 60898-1 moet voor de last een stroomonderbreker van 250 VAC/10 A, type C worden geïnstalleerd.**

## TECHNISCHE GEGEVENS

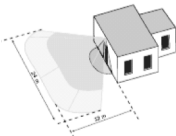
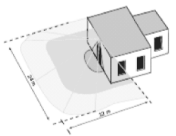
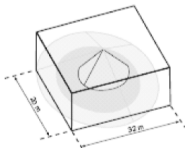
McGuard professional	120°	240°	360°
Bestelnr:	94530 94533	94531 94534 94536	94532 94535 94537
Toepassingsgebied:	Eensgezinswoningen, rijzenhuizen, inritten, carports	Eensgezinswoningen, Flats, Commerciële gebouwen, Openbare gebouwen	Magazijnen, hallen, ondergrondse garages
Afmetingen H x B x D:	78 x 84 x 120mm	78 x 84 x 120mm	78 x 84 x 120mm
Nominale spanning:	220 - 240V AC	220 - 240V AC	220 - 240V AC
Inbouwhoogte:	2,5 - 3m	2,5 - 3m	2,5 - 3m
Schakelvermogen: gloeilampen: TL-lampen: Spaarlampen:	1100W 400VA 400VA	1100W 400VA 400VA	2200W 600VA 600VA
Detectiehoek:	12m x 120°	12m x 240°	12m x 360°
Aanspreekhelderheid:	2 - 2000LUX	2 - 2000LUX	2 - 2000LUX
Afstelling (Tijd, Lux, Gevoeligheid):	•	•	•
Gevoeligheid:	5m - 12m	5m - 12m	5m - 12m
kortetijdimpuls:	•	•	•
Nalooptijd:	3 Sek. - 20 Min.	3 Sek. - 20 Min. 3 Sek. - 15 Min. (94536)	3 Sek. - 20 Min. 3 Sek. - 15 Min. (94537)
Onderkruipbescherming:	Radius 1m	Radius 1m	Radius 1m
Beschermingstype:	IP 55	IP 55	IP 55
Accessories (inclusief):	Hoekmontagesteun (binnenhoeken en buitenhoeken)	Hoekmontagesteun (binnenhoeken en buitenhoeken)	Hoekmontagesteun (binnenhoeken en buitenhoeken)
			

## Programmering via afstandsbediening

### Omschrijving

Het model „McGuard IRFB” infraroodafstandsbediening is compatibel met de bewegingsdetectoren McGuard professional, BM240lxx en BM360lxx. Het wordt gebruikt om gemakkelijk verschillende parameters en speciale functies in te stellen. Met een bereik van ca. 6 m kan de programmering snel en precies uitgevoerd worden zonder gereedschap of ladder.

### Knoppen



Druk één keer op deze knop om 10-HOUR-ON vertragingstijd te starten; druk hem nogmaals in om naar 10-HOUR-OFF vertragingstijd over te schakelen. De AUTO-modus wordt gereactiveerd nadat de vertragingstijd verstreken is. PIR LED flinkt twee keer bij de ontvangst van een signaal van de afstandsbediening.



Druk één keer op deze knop. De laatste instelling van Time/Lux/Sens wordt gedupliceerd naar andere sensoren. Daarna wordt de AUTO-modus gereactiveerd. PIR LED flinkt twee keer bij de ontvangst van een signaal van de afstandsbediening.



Druk op deze knop om naar de Automodus te gaan.



Druk op deze knop om naar de Alarmmodus te gaan. PIR LED flinkt twee keer bij de ontvangst van een signaal van de afstandsbediening. LUX-instelling is inactief. PIR LED flinkt voortdurend in deze modus. De verlichting flinkt gedurende 30 sec. als zij geactiveerd is, tijdens de laatste 5 sec. flinkt ze sneller. Als de vertragingstijd korter is dan 30 sec. flinkt de verlichting tot de vertragingstijd. Als de vertragingstijd langer is dan 30 sec. blijft de verlichting ON tot de vertragingstijd na de 30 sec.



Druk op deze knop om naar de Vakantiemodus te gaan. PIR LED flinkt twee keer bij de ontvangst van een signaal van de afstandsbediening. Als de sterkte van het omgevingslicht lager is dan de LUX-instelling blijft de verlichting ON gedurende 4 uur en schakelt dan over op Willekeurige modus (ON of OFF gedurende 5 min. ~ 15 min. willekeurig) gedurende 2 uur. Daarna wordt de AUTO-modus gereactiveerd. Deze cyclus wordt elke dag herhaald tot een andere functiemodus geselecteerd wordt



Druk op deze knop om naar de Testmodus te gaan. PIR LED flinkt twee keer bij de ontvangst van een signaal van de afstandsbediening. Binnen 5 min. worden TIME en LUX gedeactiveerd. Bij elke trigger blijft de verlichting gedurende 3 sec. branden. Na de 5 min. wordt de AUTO-modus gereactiveerd.



Druk op deze knop om de sterkte van het omgevingslicht in te stellen en op te slaan (van 5 tot 200 LUX).



Druk op deze knop om de tijdswaarde voor Tijd 1 in te stellen.



Druk op deze knop om de tijdswaarde voor Tijd 2 in te stellen

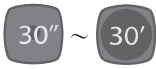

Opties voor de tijdswaarden voor Tijd 1 en Tijd 2.



Druk op deze knop om Korte impuls als tijdsinstelling voor Tijd 1 en Tijd 2 te kiezen. Bij elke trigger wordt het signaal van 1-sec-ON en 9-sec-OFF naar vertraging gestuurd. PIR LED wordt gedeactiveerd binnen 10 sec.



Druk op deze knop om naar de Zonsondergang-tot-zonsopgang-modus te gaan. Als de sterkte van het omgevingslicht lager is dan de LUX-instelling blijft de verlichting ON gedurende 4 uur. Daarna wordt de AUTO-modus geactiveerd. Deze cyclus wordt elke dag herhaald tot een andere modus geselecteerd wordt.



Opties voor de Lux-instelling, grote zon voor maximaal Lux-niveau, kleine maan voor minimumniveau.



Opties gevoeligheidsinstelling, 75 % en 50 %.

## Batterij

Als de batterij een normale status heeft en u op een willekeurige knop van de afstandsbediening drukt, flinkt de indicatorled snel gedurende 0,2 sec.

De instelling van Lux/Sens/T1/T2 kan gewijzigd worden in iedere functiemodus zonder naar de AUTO modus over te schakelen. De laatst geselecteerde functiemodus blijft dus ongewijzigd terwijl de desbetreffende instellingen aangepast worden.

Als de batterijstatus laag is en u op een willekeurige knop van de afstandsbediening drukt, flinkt de indicatorled snel gedurende maximaal 2 seconden. Zo wordt u eraan herinnerd dat de batterij vervangen moet worden.

