

Bewegungsmelder MW IDA
Art.No. 96010



Bewegungsmelder MW EB
Art.No. 96011



Radar-Bewegungsmelder IP20

DE



ACHTUNG! Lesen Sie die Betriebsanleitung vollständig und sorgfältig durch. Sie ist Bestandteil des Produktes und enthält wichtige Hinweise zur korrekten Installation und Benutzung. Bewahren Sie sie auf, damit Sie diese bei Unsicherheiten und Weitergabe des Produktes parat haben.

Inhalt	Seite
1 Sicherheitshinweise	2
2 Beschreibung und Funktion	4
3 Bestimmungsgemäßer Gebrauch	5
4 Lieferumfang	5
5 Installation und Bedienung	5
6 Pflege, Wartung, Lagerung und Transport	9
7 Problembehebung	10
8 Technische Daten	10
9 Gewährleistung und Haftung	11
10 Entsorgungshinweise	12
11 EG-Konformitätserklärung	13

1 Sicherheitshinweise



ACHTUNG! Die Montage und Demontage des Produkts darf nur durch ausgebildetes Fachpersonal erfolgen!



GEFAHR! Lebensgefahr durch Stromschlag!

Vermeiden Sie den Kontakt mit Netzspannungen!
Schalten Sie vor Arbeiten am Gerät immer alle Stromkreise spannungsfrei!

ACHTUNG! Kurzschlussgefahr!

Überbrücken Sie keine Kontakte!
 Stecken Sie keine Gegenstände in Lüftungsschlitze oder Anschlussbuchsen!



DE

ACHTUNG! Verletzungsgefahr durch herabstürzende Teile und Stoß!

Achten Sie auf solide Befestigung!
 Befestigen Sie das Produkt in der vorgegebenen Höhe!



- Dieses Produkt ist kein Spielzeug und gehört nicht in Kinderhände, weil zerbrechliche, kleine und verschluckbare Teile enthalten sind, die bei unsachgemäßem Gebrauch Personen schädigen können!
- Verwenden Sie keine beschädigten Produkte oder Teile.
- Lassen Sie Verpackungsmaterial nicht liegen, da sich spielende Kinder daran schneiden können. Weiterhin besteht die Gefahr des Verschluckens und Einatmens von Kleinteilmaterial und/oder Dämmmaterial.
- Installieren und lagern Sie das Produkt und dessen Zubehör so, dass keine Personen verletzt oder Sachen beschädigt werden können, z.B. durch Herabstürzen oder Stolpern.
- Vermeiden Sie extreme Belastungen, wie Hitze und Kälte, Nässe und direkte Sonneneinstrahlung sowie Vibrationen und mechanischen Druck.
- Modifizieren und ändern Sie weder Produkt noch Zubehörteile!
- Achten Sie beim Transport auf die im Kapitel „Technische Daten“ gelisteten Angaben und treffen Sie geeignete Transportmaßnahmen, z.B. in der Originalverpackung.
- Bei Fragen, Defekten, mechanischen Beschädigungen, Störungen und anderen nicht durch diese Anleitung behebbaren Funktionsproblemen, wenden Sie sich an Ihren Händler

zur Reparatur oder zum Austausch wie in Kapitel „Gewährleistung und Haftung“ beschrieben.

- Ein defektes Gerät darf nicht in Betrieb genommen werden, sondern muss gegen unbeabsichtigte Weiterbenutzung gesichert werden. Im Reparaturfall darf das Gerät nur von Elektro-Fachkräften geöffnet und repariert werden. Selbsteingriffe und Zweckentfremdungen führen zum Erlöschen des Garantieanspruchs.
- Bewegungsmelder sind nicht als Komponente für Alarmanlagen im Sinne des Verbandes der Sachversicherer (VdS) geeignet. Sie können Fehlalarme auslösen, wenn der Montageort ungünstig gewählt wurde.

2 Beschreibung und Funktion

Ihr Produkt ist ein Radar-Bewegungsmelder für den Innenbereich und stellt elektrotechnisches Installationsmaterial dar.

Es funktioniert nach dem Doppler-Prinzip und sendet Mikrowellen aus. Diese werden von Objekten im Erfassungsbereich reflektiert und vom Sensor ausgewertet. Bei Frequenzänderungen erfolgt die Aktivierung des angeschlossenen Verbrauchers.

96010

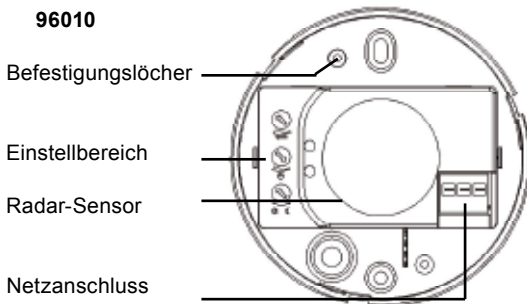

96011

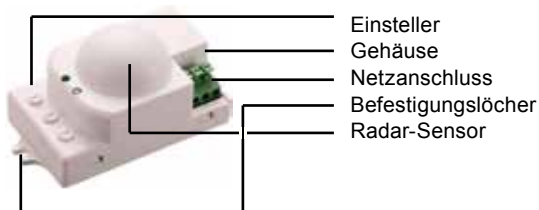

3 Bestimmungsgemäßer Gebrauch



Dieses Produkt ist für die Verwendung in trockenen Innenräumen im Heimbereich, wie in Kapitel 2 beschrieben, vorgesehen. Ein anderer Gebrauch ist nicht gestattet. Das Nichtbeachten und Nichteinhalten dieser Bestimmungen und der Sicherheitshinweise kann zu schweren Unfällen und Schäden an Personen und Sachen führen.

4 Lieferumfang

Bewegungsmelder,
Betriebsanleitung,
Montagematerial



2 x



2 x



5 Installation und Bedienung

Installation

Für eine korrekte Installation sind elektrotechnische Grundkenntnisse nach VDE 0620-1 erforderlich. Im Zweifel muss die Installation durch eine Elektro-Fachkraft erfolgen.



GEFAHR! Lebensgefahr durch Stromschlag!

Vermeiden Sie den Kontakt mit Netzspannungen!
Schalten Sie vor Arbeiten am Gerät immer alle Stromkreise spannungsfrei!



ACHTUNG! Kurzschlussgefahr!

Überbrücken Sie keine Kontakte!
Stecken Sie keine Gegenstände in Lüftungsschlitze oder Anschlussbuchsen!

1. Kontrollieren Sie den Verpackungsinhalt auf Vollständigkeit und Unversehrtheit.
2. Vergleichen Sie die technischen Daten aller zu verwendenden Geräte und stellen Sie die Kompatibilität sicher.
3. Schalten Sie die Sicherung ab.
4. Kontrollieren Sie mit einem Spannungsprüfer, ob die zu verdrahtenden Leitungen wirklich spannungsfrei sind.

Wählen Sie den Montageort nicht in der Nähe von Straßenbeleuchtungen, Pflanzen oder Klimaanlageöffnungen. Vermeiden Sie direkte Sonneneinstrahlung wie z.B. an Fenstern.

5. Befestigen Sie den Bewegungsmelder mit dem Montagema-
terial an einer Decke oder Wand in der in den technischen
Daten genannten Höhe.
 - >> Achten Sie hierbei auf die Kabelführung und die
Ausrichtung.
 - >> Beachten Sie den Erfassungsbereich und den max.
Abstand.
6. Installieren Sie den Bewegungsmelder wie abgebildet:

Installation

96006

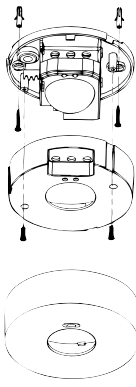

96011

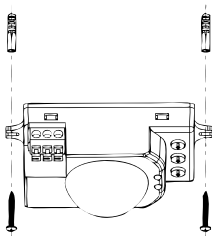

Anschluss

beide Modelle

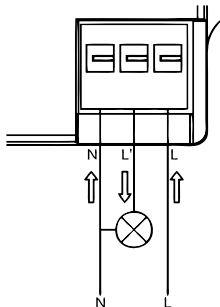

Im Lieferumfang ist Montagematerial für Betonwände/-decken enthalten. Andere Materialien benötigen u.U. anderes Montagematerial.

Legende:	L	Phase (Leiter)
	N	Nullleiter (Masse)
	A	Verbraucher (Lampe)

7. Sichern und prüfen Sie die Verbindungen.
8. Montieren Sie evtl. vorhandene Abdeckkappen.
9. Stellen Sie die Sicherung wieder an.

Bedienung

beide Modelle

LUX TIME SENS

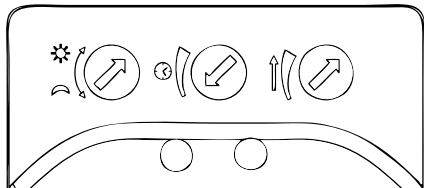

LUX



Stellt die Helligkeitsempfindlichkeit ein.
Der Bewegungsmelder schaltet nur nachts.
Der Bewegungsmelder schaltet tagsüber und nachts.

TIME

Stellt die Leuchtdauer stufenlos zwischen 10+/-3 Sekunden bis 12+/-1 Minute ein.

SENS

Stellt das Ansprechverhalten des Bewegungsmelders ein.

6 Pflege, Wartung, Lagerung und Transport

GEFAHR! Lebensgefahr durch Stromschlag!

Vermeiden Sie den Kontakt mit Netzspannungen!
Schalten Sie vor Arbeiten am Gerät immer alle Stromkreise spannungsfrei!



DE

ACHTUNG! Kurzschlussgefahr!

Überbrücken Sie keine Kontakte!
Stecken Sie keine Gegenstände in Lüftungsschlitze oder Anschlussbuchsen!



- Das Produkt ist wartungsfrei.
- Schalten Sie die Sicherung ab und trennen Sie das Produkt vom Stromnetz.
- Reinigen Sie es nur mit einem trockenen, weichen Tuch. Gehen Sie beim Reinigen vorsichtig vor, um Kratzer zu vermeiden. Bei starken Verschmutzungen kann das Reinigungstuch leicht mit Wasser angefeuchtet werden. Achten Sie dabei auf stromführende Leitungen. Setzen Sie keine Reinigungsmittel oder Chemikalien ein, da dies das Material angreifen kann. Es darf keine Feuchtigkeit in das Produktinnere gelangen.
- Vermeiden Sie Stellen mit hohen Temperaturen und Feuchtigkeit, bzw. Stellen, die nass werden können, auch bei Wartung, Pflege, Lagerung und Transport.
- Lagern Sie Ihr Produkt bei längerem Nichtgebrauch für Kinder unzugänglich und in trockener und staubgeschützter Umgebung.
- Heben Sie die Originalverpackung für den Transport auf, um Schäden zu vermeiden.

7 Problembeseitigung

Problem	Abhilfe
Das Produkt funktioniert nicht.	<ul style="list-style-type: none"> • Prüfen Sie, ob alle Kabel richtig angeschlossen sind. • Prüfen Sie die Funktion der Lampe und schalten Sie nach fertiger Montage die Sicherung wieder ein. • Überprüfen Sie die Einstellungen.
Die Empfindlichkeit ist nicht zufriedenstellend.	<ul style="list-style-type: none"> • Entfernen Sie Hindernisse aus dem Erkennungsbereich. • Bei Temperaturen >40°C kann es zu Fehlschaltungen kommen. • Achten Sie auf die richtige Montagehöhe. • Stellen Sie die Empfindlichkeit ein.
Die Leuchtdauer ist nicht zufriedenstellend.	<ul style="list-style-type: none"> • Stellen Sie die Leuchtdauer ein.
andere Fragen	<ul style="list-style-type: none"> • Konsultieren Sie Ihren Händler.

8 Technische Daten

Modell	96010	96011
Eingangsspannung	220-240V~ AC / 50Hz	
Umgebungshelligkeit	3-2000lx	
Leuchtdauer	10+/-3 s min., 12+/-1 min. max.	

max. Leistung	1200 W (Glühlampe) 300 W (Energiesparlampe)
Mindestlast	1 W
Erkennungsradius	1-8 m
Erkennungswinkel	360°
Betriebsbedingungen	-20~+40°C / <93% RH
Installationshöhe	1,5 - 3,5 m
Technologie	5.8GHz CW Radar, ISM-Band
Leistungsaufnahme im Betrieb / Stand-by	1.3W / 0.6W
Reaktions- geschwindigkeit	0,6~1,5m/s

9 Gewährleistung und Haftung

- Der Hersteller gewährt auf ein neues Produkt 2 Jahre gesetzliche Gewährleistung.
- Da der Hersteller keinen Einfluss auf die Installation des Produktes hat, deckt die Gewährleistung und die Garantie nur das Produkt selbst ab.
- Falls ein Fehler oder Defekt an Ihrem Gerät festgestellt werden sollte, wenden Sie sich bitte an Ihren Fachhändler und zeigen Sie ggf. Ihre Quittung oder Rechnung als Kaufnachweis vor. Ihr Händler wird den Fehler entweder vor Ort beheben, oder das Produkt an den Hersteller weiterleiten. Sie erleichtern unseren Technikern ihre Arbeit sehr, wenn Sie eventuelle Fehler ausführlich beschreiben – nur dann haben Sie Gewähr, dass auch selten auftretende Fehler mit

- Sicherheit gefunden und beseitigt werden!
- Der Hersteller haftet nicht für Personen- oder Sachschäden, die durch unsachgemäße Installation, Bedienung oder Wartung, die nicht in dieser Anleitung beschrieben sind, entstanden sind.
 - Ändern und modifizieren Sie das Produkt und dessen Zubehör nicht.
 - Ein anderer als in dieser Betriebsanleitung beschriebener Einsatz ist unzulässig und führt zu Gewährleistungsverlust, Garantieverlust und Haftungsausschluss.
 - Druckfehler und Änderungen an Gerät, Verpackung oder Anleitung behalten wir uns vor.

10 Entsorgungshinweise



Elektrische und elektronische Geräte dürfen nach der europäischen WEEE-Richtlinie nicht mit dem Hausmüll entsorgt werden. Deren Bestandteile müssen getrennt der Wiederverwertung oder Entsorgung zugeführt werden, weil giftige und gefährliche Bestandteile bei unsachgemäßer Entsorgung die Umwelt nachhaltig schädigen können.

Sie sind als Verbraucher nach dem Elektroggesetz (ElektroG) verpflichtet, elektrische und elektronische Geräte am Ende ihrer Lebensdauer an den Hersteller, die Verkaufsstelle oder an dafür eingerichtete, öffentliche Sammelstellen kostenlos zurückzugeben. Einzelheiten dazu regelt das jeweilige Landesrecht. Das Symbol auf dem Produkt, der Betriebsanleitung oder/und der Verpackung weist auf diese Bestimmungen hin. Mit dieser Art der Stofftrennung, Verwertung und Entsorgung von Altgeräten leisten Sie einen wichtigen Beitrag zum Schutz unserer Umwelt.

WEEE Richtlinie: 2012/19/EG

WEEE Nr.: 82898622

11 EG-Konformitätserklärung

 Mit dem CE Zeichen erklärt Goobay®, eine registrierte Marke der Wentronic GmbH, dass das Gerät die grundlegenden Anforderungen und Richtlinien der europäischen Bestimmungen erfüllt.



RADAR MOTION SENSORS IP20

GB



ATTENTION! Read the user's manual completely and carefully. It is part of the product and includes important information for proper installation and use. Keep this user's manual for clarification and only pass it on together with the product.

Content	Page
1 Safety Instructions	14
2 Description and Function	15
3 Intended Use	16
4 Scope of Delivery	16
5 Installing and Operating	16
6 Maintenance, Care, Storage and Transport	20
7 Troubleshooting	21
8 Specifications	22
9 Warranty and Liability	23
10 Disposal Instructions	23
11 EC Declaration	24

1 Safety Instructions



ATTENTION! Only skilled electricians may assemble and disassemble the housing of the product.



DANGER! Risk of life by electric shock!

Avoid contacting mains voltages!

Turn off the power of all circuits before working on the product!

ATTENTION! Risk of short-circuit!

Never bridge contacts!

Do not put things into ventilation slots or ports!



GB

**ATTENTION! Risk of injury by falling parts or impacts!**

Mind respectable connections!

Install the product in the mentioned height!

- This product is not a toy and is not meant for children, because it contains small parts which can be swallowed and can injure when used inappropriately!
- Do not use any damaged products or parts.
- Remove or store the packing materials well, because children may cut themselves on them while playing. Furthermore, there is a risk of swallowing and inhaling of incidentals and insulating material.
- Install and store the product and its accessories in a way that does not infringe any person or property damage, eg due to falling or stumbling.
- Avoid extreme influences, e.g. like heat and coldness, humidity and direct sun insultaion, vibrations and mechanical pressure.
- Do not modify or change the product or its accessories! Also mind chapter “warranty and liability“.
- Mind the specifications for transporting and use applicable methods, e.g. by using the original packing.
- If defects, mechanical damages, disturbances or other problems occur, which are not solvable with this manual, take the device out of work immediately and consult your dealer for questions, repairing or change like it is described in chapter “warranty and liability“.
- A defective device may not be put into operation, but must be

protected against further use. Repairing, such as assembling and disassembling the housing is only allowed to skilled professionals. By repairing it yourself you will lose all warranties and there is a risk of electric shock and short circuit.

- Motion sensors are not suitable for use as components of an alarm system. They can trigger false alarms if the installation place has been chosen unfavourably.

2 Description and Function

Your product is a radar motion sensor for interior use and is declared as electrical installation material.

It works with Doubler technique and sends micro waves. these are reflected by objects in the detection area and analyzed by the sensor. Frequency changes activate the connected load.

96010

Mounting holes

Adjuster

Radar sensor

Netzanschluss

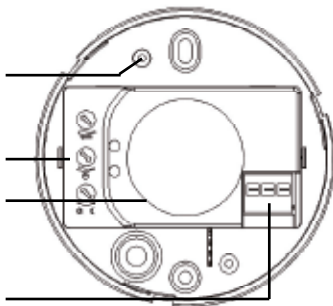

96011

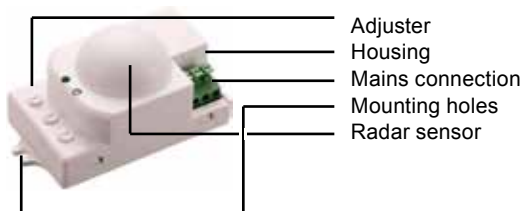

3 Intended Use



This product is made for home use like described in chapter 2. We do not permit using this product in other ways. Use the product only in dry interior rooms. If not attending to these regulations and notes on safety, it might causes fatal accidents, injuries and damages to persons and property.

4 Scope of Delivery

Motion sensor

User's manual



Installation material

2 x



2 x



5 Installing and Operating

Installation

DANGER! Risk of life by electric shock!

Avoid contacting mains voltages!

Turn off the power of all circuits before working on the product!





ATTENTION! Risk of short-circuit!

Never bridge contacts!

Do not put things into ventilation slots or ports!

GB

For correct installing, electrotechnical basic knowledge according to VDE 0620-1 is necessary. In doubt, let installation work do a trained electrician.

1. Check the packing content for being complete.
2. Compare all products to be compatible to each other.
3. Switch off the mains fuse.
4. Check with a voltage tester to be sure, all lines are really stress-free. If in doubt, a electrician must do the installation work.

Choose the installation place away from street lighting, plants or air conditioning vents. Avoid direct sun insulation eg. neer windows.

5. Attach the motion sensor to a wall or ceiling in a height, mentioned in the specifications - with the installation material.
 - >> At this, attend to the cable location and its alignment.
 - >> Also attend to the detection area and max. distance.
6. Install the motion sensor like shown:

Installing

96010

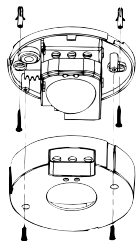

96011

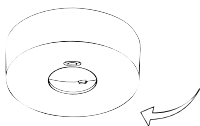
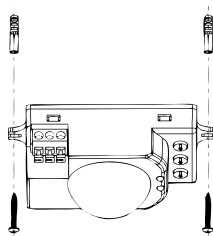

Wiring

both models

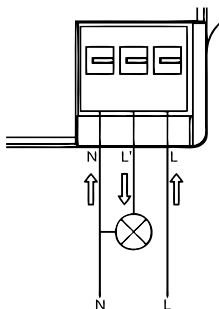

The scope of delivery includes installation material for concrete walls or ceilings. Other materials need other installation material.



Note:	L	phase (hot)
	N	zero conductor (ground)
	A	consumer (lamp)

8. Check all connections.
9. Connect motion sensor and cover cap where included.
10. Switch on the mains fuse.

Operating

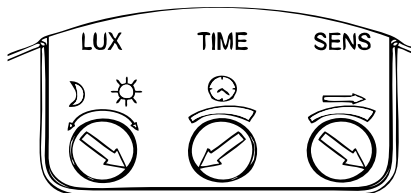
both models



- LUX**
 
 Adjusts sensitivity of brightness.
 The motion sensor only works by night.
 The motion sensor works by day and night.
- TIME**
 Adjusts the lighting time between 10+/-3 seconds to 12+/-1 minutes.
- SENS**
 Adjusts the response of the motion sensor.

6 Maintenance, Care, Storage and Transport



DANGER! Risk of life by electric shock!

Avoid contacting mains voltages!
 Turn off the power of all circuits before working on the product!



ATTENTION! Risk of short-circuit!

Never bridge contacts!

Do not put things into ventilation slots or ports!

- The device is maintenance-free.
- Switch off the mains fuse and disconnect the product from mains!
- Use a dry and soft cloth to clean your product. Be careful to avoid scratches. Use a slightly moist cloth for heavy stains. Look out for live cables! Do not use any cleaning supplies. This can cause burns to the materials. Avoid liquid entry to the device.
- Avoid places with high temperatures, humidity, or places which can become wet, also during maintenance, care, storage, and transport.
- Keep the product away from children and store it at dry and dust-proof places!
- Keep the original packing for transport and to avoid damages.

7 Troubleshooting

Problem	Help
The product does not work.	<ul style="list-style-type: none"> • Check all cables for being connected the right way. • Check function of lamp and switch on mains fuse after complete installation. • Check the settings.
Sensitivity is not satisfying.	<ul style="list-style-type: none"> • Remove objects out of the detection area. • Temperatures $>40^{\circ}\text{C}$ can cause switching errors. • Attend to right installation height. • Adjust the sensitivity .

Lighting time is not satisfying.

- Adjust the lighting time.

other questions

- Consult your dealer.

GB

8 Specifications

Model	96010	96011
Input voltage	220-240V~ AC / 50Hz	
Ambient brightness	3-2000lx	
Lighting time	10+/-3 s min., 12+/-1 min. max.	
max. load	1200 W (incandescent lamp) 300 W (energy-saving lamp)	
Minimum load	1 W	
Detection radius	1-8 m	
Detection angle	360°	
Operating conditions	-20~+40°C / <93% RH	
Installation height	1.5 - 3.5 m	
Technology	5.8GHz CW Radar, ISM-Band	
Power consumption in Operation / Stand-by	1.3W / 0.6W	
Reaction speed	0.6~1.5m/s	

9 Warranty and Liability

- The producer grants a 2 years warranty to a new device.
- As the manufacturer has no influence on installation, warranty only applies to the product itself.
- If any fault or damage is detected on your device, please contact your dealer and provide your sales slip or invoice as evidence of the purchase, if necessary. Your dealer will repair the fault either on site, or send the device to the manufacturer. You make the work of our technicians considerably easier, describing possible faults in detail – only then you can be assured that faults, occurring only rarely, will be found and repaired with certainty!
- The manufacturer is not liable for damages to persons or property caused by improper installation, operation or maintenance, not described in this manual.
- Do not alter or modify the product or its accessories.
- Any use other than described in this user`s manual is not permitted and causes loss of warranty, loss of guarantee, and non-liability.
- We reserve our right for misprints and changes of the device, packing, or user`s manual.

10 Disposal Notes



According to the European WEEE directive, electrical and electronic equipment must not be disposed with consumers waste. Its components must be recycled or disposed apart from each other. Otherwise contaminative and hazardous substances can pollute our environment.

You as a consumer are committed by law to dispose electrical and electronic devices to the producer, the dealer, or public

collecting points at the end of the devices lifetime for free. Particulars are regulated in national right. The symbol on the product, in the user's manual, or at the packaging alludes to these terms. With this kind of waste separation, application, and waste disposal of used devices you achieve an important share to environmental protection.

WEEE Directive: 2012/19/EC

WEEE No: 82898622

11 EC Declaration



This device corresponds to EU directive 1999/5/EC, 2006/95/EC and 2011/65/EU: With the CE sign Goobay®, a registered trademark of the Wentronic GmbH ensures, that the product is conformed to the basic standards and directives. These standards can be requested online on www.goobay.de. The mentioned directives replace all former national permissions in the European Union. All trademarks and registered brands are the property of their respective owners.









Revision Date 2014-02-24
Version 1.1

Goobay®
Pillmannstraße 12
38112 Braunschweig
Germany

Made in China.

Hotline: +49 (0180) 5005882
E-Mail: info@goobay.de
Web: www.goobay.de

*(0,14 € pro Minute aus dem deutschen Festnetz.
Maximal 0,42 € pro Minute aus dem Mobilfunknetz.)