



6,2" TFT/LCD 2 DIN NAVIGATION DVD RECEIVER

ITALIANO

ENGLISH

FRANÇAIS

DEUTSCH

ESPAÑOL

***MANUALE ISTRUZIONI • INSTRUCTIONS MANUAL
NOTICE DE MONTAGE ET D'EMPLOI • GEBRAUCHSANWEISUNGEN
MANUAL DE INSTRUCCIONES***

VM 057

Precauzioni • Warnings • Précautions • Vorsicht • Precauciones

• Per l'installazione rivolgersi al personale tecnico qualificato. • Usare solo con impianto elettrico a 12V DC con negativo a massa. • Scollegare il terminale negativo della batteria del veicolo quando si effettuano le connessioni dell'apparecchio. • Quando si sostituisce il fusibile, utilizzarne uno con lo stesso valore di amperaggio. • Non aprire l'unità e non tentare di ripararla, consultare il proprio rivenditore o personale tecnico qualificato. • Assicurarsi che oggetti estranei non entrino all'interno dell'apparecchio, potrebbero causare malfunzionamenti, generare cortocircuiti elettrici o un'esposizione rischiosa ai raggi laser se presenti. • Accendere l'apparecchio solo quando la temperatura dell'abitacolo è nella norma. • Mantenere un volume di ascolto che permetta di udire i suoni provenienti dall'esterno del veicolo (clacson, sirene, etc...) • Non collegare alcun cavo in luoghi dove potrebbe ostacolare il funzionamento dei dispositivi di sicurezza dell'auto.

• *Installation to be carried out by trained technical personnel • Make sure you have 12V DC, with negative-pole to mass • First disconnect negative-pole of the car-battery, then effect car-radio connections • When replacing fuse, always use fuse with same Ampere-value • Never open the unit, nor try to repair yourself. Always ask your Retailer or authorized technical staff • Make sure that no foreign objects fall into the unit, they would cause malfunctions, short-circuits or exposure to dangerous laser-rays • When switching-on, make sure that temperate inside passenger-compartment is at a normal level • Choose a listening-Volume which will allow you to hear external noises (car-horn, sirens etc.) • When placing the cables, keep away from all car security-devices.*

• *Se servir du personnel technique qualifié pour l'installation. • Utiliser uniquement dans des installations électriques à 12V DC avec négatif à masse. • Débrancher le terminal négatif de la batterie lorsqu'on fait les connexions de l'appareil. • Quand on remplace un fusible, se servir d'un autre ayant le même ampérage. • Ne pas ouvrir l'appareil pour essayer de le réparer, contacter votre revendeur ou un personnel technique qualifié • Eviter que des corps étrangers entrent dans l'appareil, car ils peuvent provoquer des mauvais fonctionnements, des courts circuits; éviter aussi l'exposition risquée aux rayons laser si présents. • Allumer l'appareil seulement lorsque la température interne du véhicule est dans la norme • Tenir le volume à un niveau permettant d'écouter les sons en provenance de l'extérieur du véhicule (Klaxon, sirène etc....) • Ne brancher aucun câble dans des endroits pouvant causer les obstacles au fonctionnement des dispositifs de sécurité du véhicule.*

• *Die Installation muss durch technische Fachkräfte vorgenommen werden • Nur bei 12V DC verwenden, mit Negativ-Pol zur Masse • Erst den Negativ-Pol der Auto-Batterie abtrennen, dann die Radio-Anschlüsse herstellen • Beim Auswechseln, immer Sicherungen derselben Ampere-Stärke verwenden • Nie versuchen, das Gerät zu öffnen oder eigenhändig zu reparieren. Immer den Händler bzw. technische Fachkräfte zu Rate ziehen • Sicherstellen, dass keinerlei Fremdkörper in das Gerät eindringen können. Diese würden Betriebsstörungen, Kurzschlüsse oder die Entfaltung gefährlicher Laser-Strahlen verursachen • Gerät nur dann einschalten, wenn die Temperatur im Wagen-Innenraum auf normalem Niveau ist • Lautstärke so einstellen, dass externe Geräusche (Hupe, Sirenen etc.) noch hörbar sind • Kabel fernhalten von allen Sicherheits-Geräten des Wagens.*

• *Para la instalación, contactar exclusivamente con empresas especializadas y personal técnicamente cualificado. • Usar solo en vehículos con alimentación de 12V DC y negativo a masa. • Desconectar el terminal negativo de la batería del vehículo cuando se efectúen las conexiones del aparato. • Cuando se sustituya el fusible, utilizar exclusivamente fusibles con el mismo amperaje. • Non abrir la unidad y no intentar repararla, consultar al revendedor o personal técnico cualificado. • Asegurarse de que no entren objetos extraños en su interior, ya que impediría el buen funcionamiento, generar cortocircuitos eléctricos, además se corre el riesgo de una exposición muy perjudicial a los rayos laser, si están presentes • Encender el aparato solo cuando la temperatura del habitáculo se haya normalizado. • Mantener un volumen de escucha tal que nos permita escuchar los sonidos del ambiente circunstante. (Claxon, sirenas) • No conectar ningún cable en lugares que puedan obstaculizar el funcionamiento de los dispositivos de seguridad del coche.*

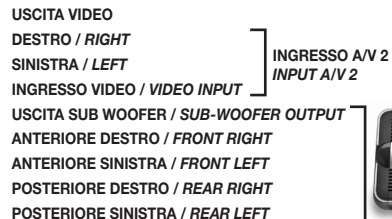
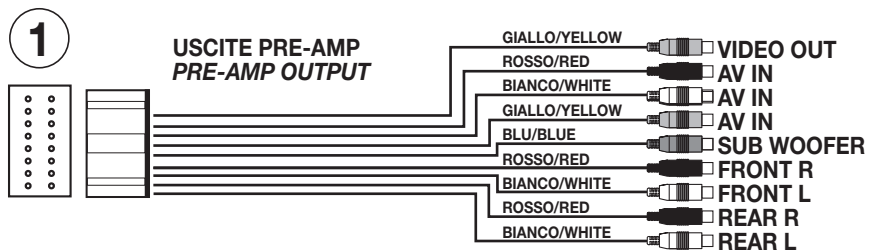
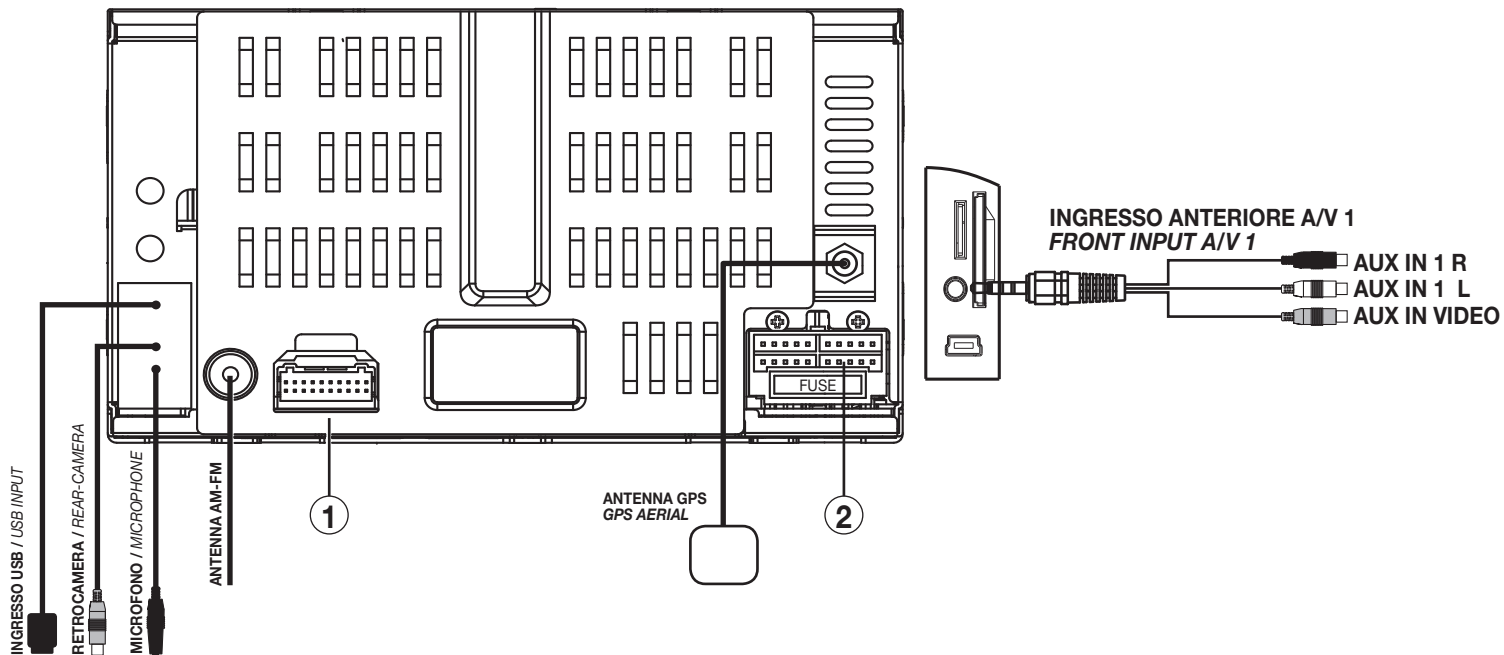

2



ARANCIONE-BIANCO/ORANGE-WHITE **KEY A**
 BIANCO-MARRONE/WHITE-BROWN **KEY B**
 MARRONE-NERO/BROWN-BLACK **KEY GND**
 VERDE/GREEN **BRAKE**
 ROSA/PINK **REVERSE**

CONNESSIONI E PROGRAMMAZIONE VEDI PAG. 20-22
CONNECTIONS AND PROGRAMMING PAGE 20-22

Linea A Comandi al volante
 Linea B Comandi al volante
 Massa Comandi al volante
 Freno a mano (**collegamento obbligatorio**)
 Attivazione retrocamera

Line A Steering-wheel Commands
Line B Steering-wheel Commands
Ground for Steering-wheel Commands
*Hand-Brake (**connection absolutely necessary**)*
Rear-Camera Activation

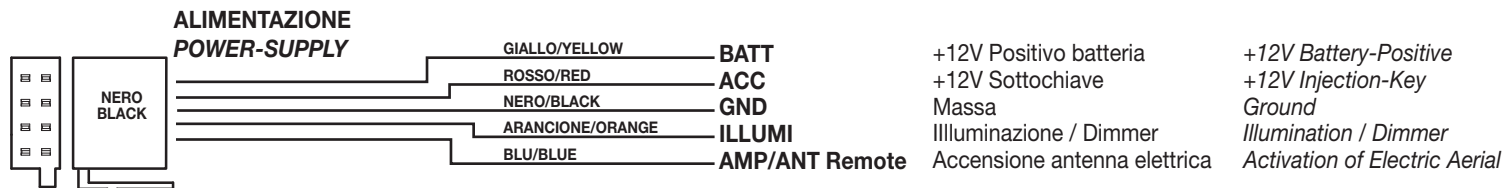
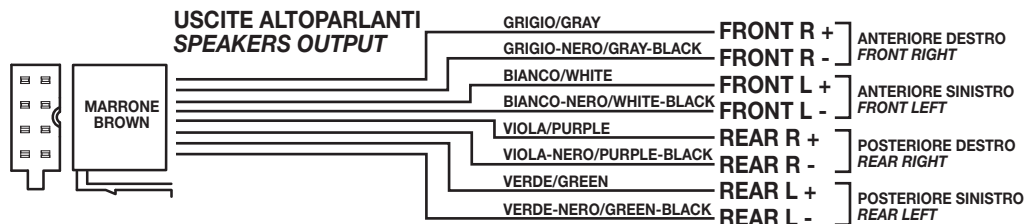

Durante l'avviamento dell'auto il VM057 potrebbe spegnersi per poi riaccendersi. Per evitare questo inconveniente collegare lo stabilizzatore di tensione **05146**.
 The VM057 could turn-out and turn-on again, when the ignition-key gets activated. You can avoid such inconvenience, by connecting the tension stabilizer **05146**.

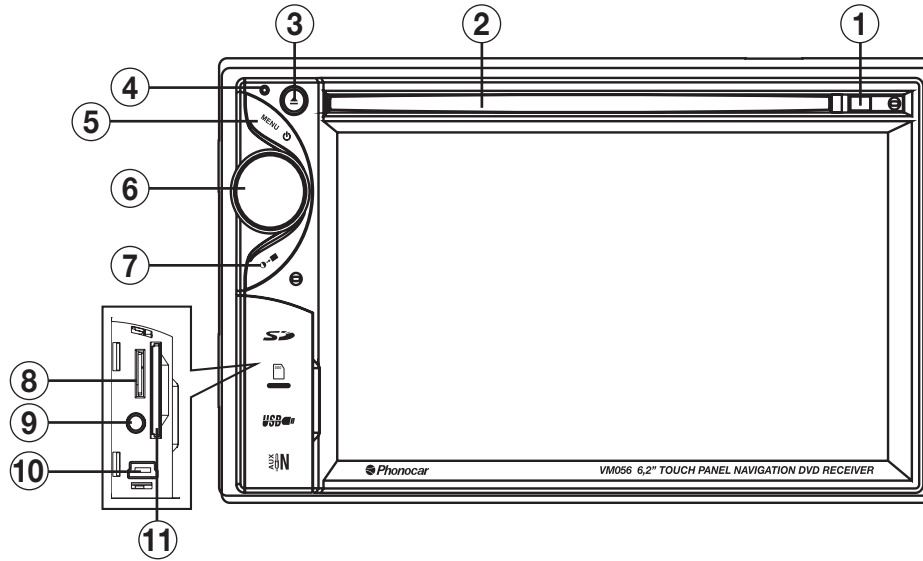

1. Sensore IR
2. Feritoia disco
3. Espulsione disco
4. Reset
5. Menù principale
6. Accensione/Spengimento - Volume - Silenziamento Audio
7. Luminosità schermo
8. Slot micro SD Card navigazione
9. A/V AUX-IN 1
10. Porta micro USB
11. Slot SD Card per multimedia

1. IR-Sensor
2. CD-port
3. Eject Disc
4. Reset
5. Main Menu
6. ON/OFF - Volume – Audio-Muting
7. Screen-Brightness
8. Port for Navigation micro-SD
9. A/V AUX-IN 1
10. Port for micro-USB
11. Port for Multimedia SD-Card

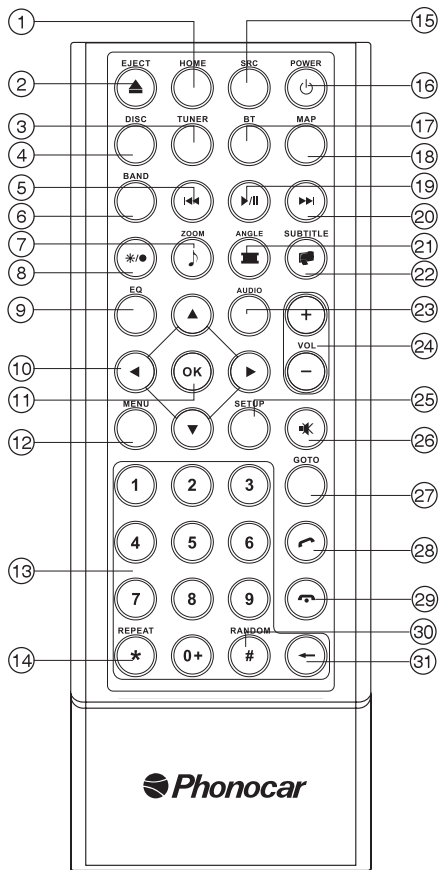

- | | | | |
|--------------------|--|--------------------|--|
| 1. HOME | Menù principale | 1. HOME | Main Menu |
| 2. EJECT | Espulsione disco | 2. EJECT | Eject Disc |
| 3. TUNER | Banda radio | 3. TUNER | Radio-Band |
| 4. DISC | Disco | 4. DISC | Disc |
| 5. ◀◀ | Traccia o capitolo precedente
Ricerca automatica stazioni | 5. ◀◀ | Track or Chapter before
Autom. Stations-Research |
| 6. BAND | Banda radio | 6. BAND | Radio-Band |
| 7. ZOOM | Zoom in modalità DVD
Lista file musicali | 7. ZOOM | Zoom for DVD-mode
List of Musical Files fmusicali |
| 8. * / ● | Regolazioni schermo | 8. * / ● | Screen-Setup |
| 9. EQ | Equalizzatore | 9. EQ | Equalizer |
| 10. ◀ ▶ ▼ ▲ | Muove cursore nei menu | 10. ◀ ▶ ▼ ▲ | Move cursor within Menus |
| 11. OK | Conferma | 11. OK | Confirmation |
| 12. MENU | Menu DVD
Attiva-Disattiva PBC nei VCD | 12. MENU | DVD-Menu
Activate-Deactiv. PBC in VCD |
| 13. | Tastierino numerico | 13. | Number-Keys |
| 14. REPEAT | Ripete riproduzione | 14. REPEAT | Repeat Reproduction |
| 15. SRC | Cambio sorgente | 15. SRC | Select Source |
| 16. POWER | Accensione/Spengimento | 16. POWER | ON / OFF |
| 17. BT | Bluetooth | 17. BT | Bluetooth |
| 18. MAP | Navigazione | 18. MAP | Navigation |
| 19. ▶/ | Avvia/Interrompe riproduzione | 19. ▶/ | Start/Interrupt reproduction |
| 20. ▶▶ | Traccia o capitolo seguente
Ricerca automatica stazioni | 20. ▶▶ | Track or Chapter after
Autom. Stations-Research |
| 21. ■ | Selezione angolo di visione
Rotazione immagini - Lista file video | 21. ■ | Select Vision Angle
Rotate Picture – list Video-files |
| 22. ■ | Sottotitoli DVD - Lista file immagini | 22. ■ | DVD-subtitles – list picture-files |
| 23. AUDIO | Lingua audio DVD | 23. AUDIO | DVD-Audio-language |
| 24. VOL | Volume +/- | 24. VOL | Volume +/- |
| 25. SETUP | Impostazioni di sistema | 25. SETUP | System-Setup |
| 26. ⓧ | Attiva/Disattiva volume | 26. ⓧ | Activate/Deactivate Volume |
| 27. GOTO | Salto traccia/capitolo | 27. GOTO | Skip track/chapter |
| 28. ☎ | Invia/Riceve chiamata | 28. ☎ | Start/Answer Call |
| 29. ☎ | Aggancia/Rifiuta chiamata | 29. ☎ | Finish/Refuse Call |
| 30. RANDOM | Riproduzione casuale | 30. RANDOM | Random-Reproduction |
| 31. ← | Cancella numeri digitati | 31. ← | Cancel dial-numbers |



All'accensione dell'autoradio compare il MENU principale. Con le icone sullo schermo si seleziona la sorgente o la funzione desiderata.

•••• Passa al Menù successivo

When you switch-on the car-radio, the Main Menu will appear. With the icons on the screen, you can choose the Source and the requested Functions.

•••• Go to next Menu



✕ Passa al Menù principale. •➡ Passa al menù successivo.

✕ Go to Main Menu. •➡ Skip to the next menu.



✕ Passa al Menù principale. •➡ Passa al menù precedente.

✕ Go to Main Menu. •⬅ Skip to the previous menu



Premere l'icona Setup sul pannello del menù principale per modificare i seguenti settaggi: generali, video, suono, Data e ora, Lingua, Bluetooth, DVD, volume sorgenti. / Press Setup-icon on the Main-Menu-interface, to change following Settings: General, Video, Audio, Date and Time, Language, Bluetooth, DVD, Source-Volume.

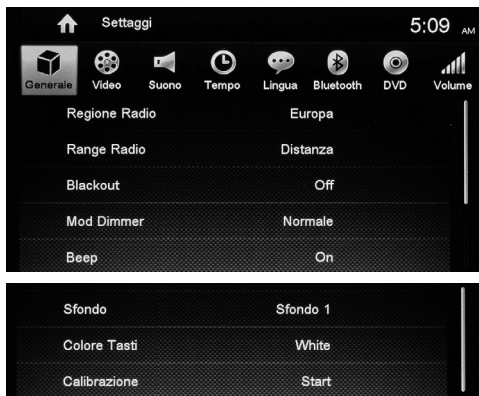

IMPOSTAZIONI GENERALI

- REGIONE Seleziona area di appartenenza.
- RADIO RANGE Seleziona stazioni nazionali.
- BLACKOUT Attiva spegnimento automatico schermo dopo 10-20 secondi di inattività.
- DIMMER Regola la luminosità dello schermo.
- BEEP Attiva/Disattiva suono tasti
- SFONDO Cambia sfondo.
- COLORE TASTI Cambia colore.
- CALIBRAZIONE La calibrazione avviene toccando lo schermo secondo la sequenza indicata.

GENERAL SETUP

- REGION Select Area
- RADIO RANGE Select National Stations.

- BLACKOUT Activate automatic screen-shut-off after 10-20 seconds idling
- DIMMER Set Screen-Brightness
- BEEP Activate/Deactive Key-sound
- BACKGROUND Change Background.
- KEYS COLOR Change colour.
- CALIBRATION For Calibration touch the screen per stated sequence.

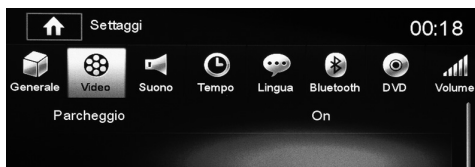

VIDEO

- PARCHEGGIO Attiva/Disattiva la visione in movimento dei filmati.

ATTENZIONE: In alcuni paesi è severamente vietato attivare questa funzione, la visione deve essere vincolata al freno a mano.

VIDEO

- PARKING Activate/Deactivate DVD-reproduction while moving.
- ATTENTION: In certain Countries, the activation of this Function is severely forbidden and has to be combined with the hand-brake.



SUONO

- SUBWOOFER Attiva/Disattiva uscita pre subwoofer.
- FILTRO Cambia taglio crossover subwoofer 80/120/160 Hz.

SOUND

- SUBWOOFER Activate/Deactivate Subwoofer Pre-Exit.
- FILTER Change subwoofer crossover-cut 80/120/160 Hz.



⌚ REGOLAZIONE DATA E ORA

- Posizionarsi sulla voce da modificare ed effettuare le modifiche.

⌚ SETTING DATE AND TIME

- *Touch the function required and change values.*



💬 IMPOSTAZIONI LINGUA

- OSD Cambia la lingua dei menù di sistema.
- DVD AUDIO Indica la lingua principale dei DVD.
- SOTTOTITOLI DVD Seleziona la lingua.
- MENÙ DVD Seleziona lingua principale dei menù nei DVD

💬 LANGUAGE SETTINGS

- *OSD Change Language of System-menus.*
- *DVD AUDIO States Main DVD-Language.*
- *DVD-SUBTITLES Select Language.*
- *DVD-MENU Select Main Language for DVD-menus.*



📶 IMPOSTAZIONI BLUETOOTH

- BLUETOOTH Attiva/Disattiva la funzione bluetooth.
- AUTO CONNESSIONE Attiva/Disattiva la connessione automatica del telefono al VM057.
- AUTO RISPOSTA Attiva/Disattiva la risposta automatica di una chiamata dopo il terzo squillo
- ACC Imposta il codice di accoppiamento da digitare sul telefono (codice di fabbrica 0000).

📶 BLUETOOTH SETTINGS

- *BLUETOOTH Activate/Deactivate Bluetooth-function.*
- *AUTO-CONNECTION Activate/Deactivate automatic phone-connection with the VM057.*
- *AUTO-REPLY Activate/Deactivate automatic phone-answering after three times ringing.*
- *ACC Set coupling-code necessary for the phone (Factory code 0000).*

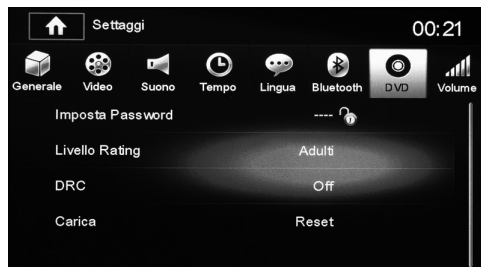

IMPOSTAZIONI DVD

- **PASSWORD** Attiva/Disattiva password per la visione limitata dei DVD (protezione bambini).
- **RATING** Imposta il livello di protezione per la visione:
 - KID SAFE Accettabile per i bambini.
 - G Accettabile per spettatori in generale.
 - PG Suggesta visione dei bambini con presenza adulti.
 - PG-13 Inadatto a bambini inferiori ai 13 anni.
 - PG-R Raccomandato ai genitori per restringere la visione ai bambini al di sotto dei 17 anni.
 - R Raccomandata presenza adulti per bambini sotto i 17 anni.
 - NC-17 Inadatto a bambini al di sotto dei 17 anni.
 - ADULT Accettabile per soli adulti.
- **DRC** Attiva/Disattiva compressione audio dinamica dei DVD.
- **RESET** Riporta il sistema alle impostazioni di fabbrica.

DVD SETTINGS

- **PASSWORD** Activate/Deactivate password for DVD-restriction (Youth protection).
- **RATING** Set protection-level for DVD-Youth-protection.
 - KID SAFE Acceptable for Children
 - G Acceptable for the general Public
 - PG For Children under the direct supervision of an Adult.
 - PG-13 Inadequate for Children aged less than 13.
 - PG-R For Parents forbidding Children aged less than 17.
 - NC-17 Inadequate for Children aged less than 17.
 - ADULT For Adults only.
- **DRC** Activate/Deactivate DVD dynamic audio compression.
- **RESET** Resume Factory System-setup.



REGOLAZIONE VOLUME

E' possibile regolare un diverso volume per ogni sorgente, in modo da evitare sbalzi di livello. Selezionare la sorgente ed effettuare la regolazione voluta.

SOURCES VOLUME

Every single Source has its own Volume-Setting. This will exclude the disturbing impact of intensity-differences when switching from one Source to another.



FUNZIONI RADIO

- 🏠 Torna al menù principale.
- LOCAL/DISTANCE Tipo di frequenza.
- STEREO/MONO Tipo diffusione audio.
- FM/AM Banda.
- Passa ad altre funzioni.
- ⏪ Ricerca automatica stazioni / Indietro.
- 🔍 Scansione e memorizzazione automatica emittenti principali.
- ⏩ Ricerca automatica stazioni / Avanti.
- 📶 Cambia banda radio AM/FM.
- 12:35** Orologio.
- P6 Stazione radio attuale.
- 103.60** Attuale frequenza radio.
- AF Ricerca stazione alternativa.
- TA Annunci informazioni sul traffico.

RADIO-FUNCTIONS

- 🏠 Back to Main Menu.
- LOCAL/DISTANCE Type of Frequency.
- STEREO/MONO Type of Audio-diffusion.
- FM/AM Band.
- Switch to other functions.
- ⏪ Autom. Stations-Research / Backward.
- 🔍 Scanning and automatic storage main radio stations.
- ⏩ Autom. Stations-Research / Forward.
- 📶 Change radio-band AM/FM.
- 12:35** Clock
- P6 Current radio-station.
- 103.60** Current radio-frequency.
- AF Research alternative Station.
- TA Traffic-Information Announcements.



FUNZIONI RADIO / RADIO FUNCTIONS

- ⚙️ RDS Opzioni / Options.



FUNZIONI RADIO

- RDS Attiva/Disattiva la funzione RDS.
 - CT Attiva/Disattiva il controllo dell'orologio tramite RDS (Non funziona in tutte le aree).
 - TA Attiva/Disattiva le informazioni sul traffico.
 - PTY Mostra la lista dei programmi RDS.
 - VOL Regolazione volume.
 - EON abilita la radio all'utilizzo completo delle informazioni RDS. Quando la funzione è attiva viene costantemente controllata la lista delle frequenze alternative (AF) di tutta la banda. EON mantiene anche una traccia delle stazioni che trasmettono le informazioni sul traffico (TP).
- RADIO-FUNCTIONS**
- RDS Activate/Deactivate RDS-function.
 - CT Activate/Deactivate clock-control through RDS (when Area offers RDS-function)
 - TA Activate/Deactivate Traffic-Information.
 - PTY Shop List of RDS-programs.
 - VOL Set Volume.
 - EON puts radio in a condition to use full RDS-Information. When activated, the function constantly checks the alternative Frequencies (AF) on the whole band. EON also keeps record of those stations broadcasting Traffic-Information (TP).



FUNZIONI RADIO

- ↓ Memorizza stazione radio.
- 📶 Imposta ricezione radio LOCAL/DISTANCE,
- ⌨ Imposta frequenza radio manuale.
- 📊 Equalizzatore.

RADIO-FUNCTIONS

- ↓ Memorize radio-station.
- 📶 Set radio-reception LOCAL/DISTANCE,
- ⌨ Set manual radio-frequency.
- 📊 Equalizer.

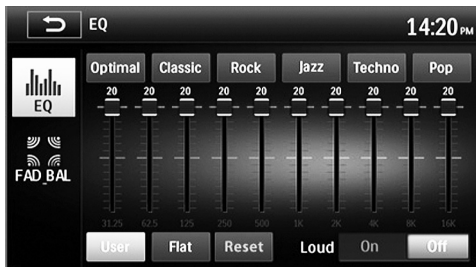

EQUALIZZATORE - LOUDNESS

- Premere l'icona 📊 per modificare le impostazioni di fabbrica. Tramite le icone è possibile selezionare 8 diverse modalità di equalizzazione preimpostate: USER-FLAT-POP-ROCK-CLASSIC-JAZZ-TECHNO-OPTIMAL. L'icona ↶ riporta in OPTIMAL.
- LOUD Attiva/Disattiva esaltazione basse frequenze.

EQUALIZER - LOUDNESS

- Press icon 📊 To modify the factory settings. By means of the icones it is possible to choose 8 different predetermined equalization-modes: USER-FLAT-POP-ROCK-CLASSIC-JAZZ-TECHNO-OPTIMAL. The icon ↶ returns to OPTIMAL.
- LOUD Activate/Deactivate boosting of Low Frequencies.

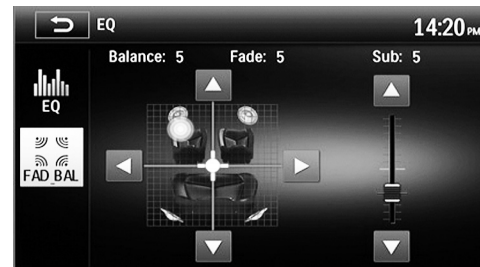

FADER - BILANCIAMENTO - SUB WOOFER

- 📊 Premere per accedere alle regolazioni. Utilizzare le frecce presenti sullo schermo per le regolazioni del FADER, del BILANCIAMENTO e del SUB W.

FADER - BALANCE - SUBWOOFER

- 📊 Press to enter Setup-functions. Use arrows appearing on the screen, to set FADER, BALANCE and Subwoofer.

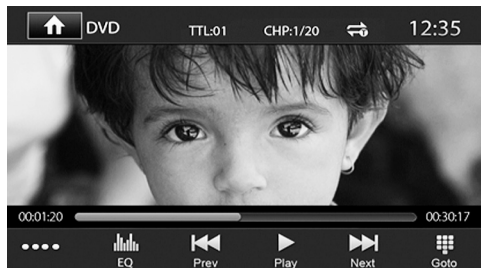

FUNZIONI DVD

Con l'inserimento di un DVD appare il menu titoli del filmato. Avviare la riproduzione confermando con il tasto OK del telecomando o premendo sullo schermo nel punto indicato dal DVD.

EQ Equalizzatore

⏮️⏭️ Traccia/capitolo precedente o successivo.

▶️ Avvia o mette in pausa la riproduzione.

⋮ Passa al menù esteso.

⏮️⏭️ Seleziona traccia o capitolo da riprodurre.

🏠 Torna al menù principale.

DVD-FUNCTIONS

When DVD is introduced, the Titles-menu will appear. Start Reproduction, by pressing OK on the remote-control or press the spot shown by the DVD on the screen.

EQ Equalizer

⏮️⏭️ Track/Chapter before or after.

▶️ Start / Pause reproduction.

⋮ Move to extended Menu.

⏮️⏭️ Select Track or Chapter for reproduction.

🏠 Back to Main Menu.

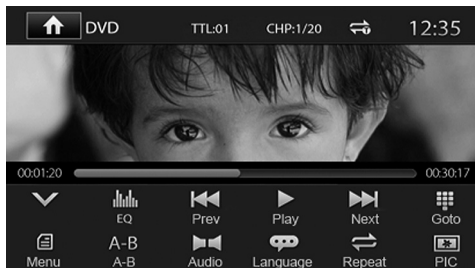

FUNZIONI DVD

MENÙ Torna al menù precedente.

A-B Ripetizione dal punto A al punto B.

AUDIO Cambia la lingua audio del DVD.

LANGUAGE Cambia la lingua dei sottotitoli.

REPEAT Imposta ripetizione titolo/traccia/capitolo/cartella.

PIC Modifica le regolazioni dello schermo. Torna al menu precedente.

DVD-FUNCTIONS

MENU Back to Menu before.

A-B Repeat from A to B.

AUDIO Change DVD-Audio-Language.

LANGUAGE Change Subtitles-Language.

REPEAT Set Repetition of Title/Track Chapter/Folder.

PIC Change Screen-Settings.

🏠 Back to Menu before.



REGOLAZIONI SCHERMO

Muoversi con i tasti direzionali del telecomando per posizionarsi sulla impostazione da regolare.

SCREEN-SETTINGS

Use Direction-Keys of remote-control, to move to the requested Setup-options.

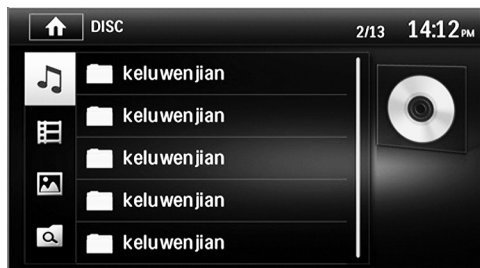

FUNZIONI USB/SDCARD

All'inserimento del supporto USB/SD verrà visualizzato il contenuto sullo schermo.

Se sono presenti brani musicali la riproduzione partirà automaticamente.

Selezionare il tipo di file da riprodurre tramite l'icona relativa.

MUSICA VIDEO

IMMAGINI TUTTI I FILE

USB/SD-FUNCTIONS

When introducing the USB/SD-support, the contents will be visualized on the screen.

In the presence of musical files, reproduction will start automatically.

Select Reproduction-File by clicking the related files-icon.

MUSIC VIDEO

PICTURES ALL FILES

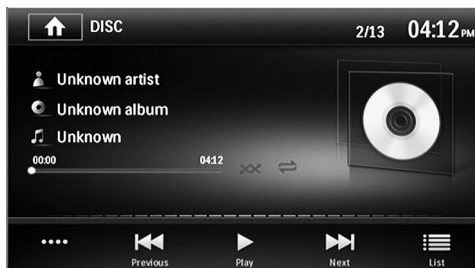

RIPRODUZIONE MUSICA

- Estende il menù
- LIST Torna all'elenco file.
- Traccia successiva/precedente.

MUSIC-REPRODUCTION

- *Extend Menu*
- LIST Back to Files-List*
- Track after/before*

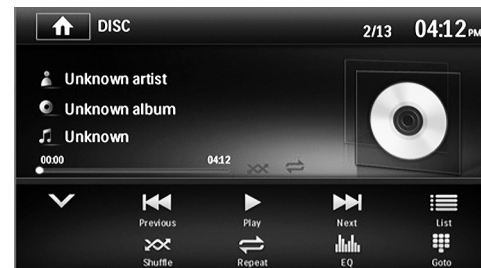

RIPRODUZIONE MUSICA

- REPEAT Ripete traccia/cartella/disco.
- SHUFFLE Riproduzione casuale.
- Avvia/Interrompe la riproduzione.
- GOTO Inserisce il numero traccia da riprodurre.
- EQ Equalizzatore.
- Ricompatta menù.

MUSIC-REPRODUCTION

- REPEAT Repeat Track//Folder/CD.
- SHUFFLE Random-Reproduction.
- Start/Interrupt Reproduction.
- GOTO Introduce Track-number for Reproduction.
- EQ Equalizer.
- Recompact Menu.

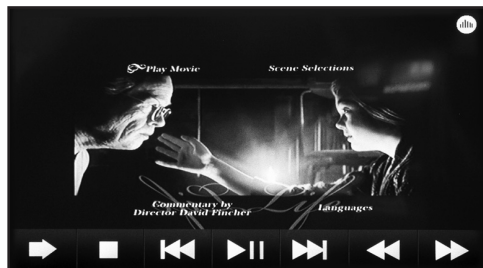

RIPRODUZIONE VIDEO

Toccare lo schermo per fare apparire il menù quando il filmato è in riproduzione.

- ➡ Passa al secondo menù.
- Stop alla riproduzione.
- ⏮⏭ Traccia video precedente o successivo.
- ⏸ Avvia o mette in pausa la riproduzione.
- ⏪⏩ Riproduzione veloce avanti/indietro.
- ⚖ Equalizzatore.

Premere in alto a sinistra per tornare al menù principale.

VIDEO PLAYBACK

If you touch the screen while film is being shown, the Menu will appear.

- ➡ *To proceed to the second-Menu.*
- *Stop playback.*
- ⏮⏭ *To get previous/next track video.*
- ⏸ *To Start / Interrupt Reproduction.*
- ⏪⏩ *For fast Forward/Backward reproduction.*
- ⚖ *Equalizer*

Press top left, to return to Main Menu.

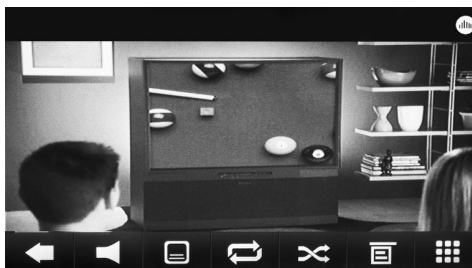

RIPRODUZIONE VIDEO

- ⬅ Torna al primo menù.
- 🔊 Cambia la lingua audio.
- 📄 Cambia la lingua sottotitoli.
- 🔄 Ripete traccia video.
- 🔀 Riproduzione casuale.
- 📁 Torna all'elenco file.
- ⚖ Inserisce il numero traccia video da riprodurre.
- ⚖ Equalizzatore.







VIDEO PLAYBACK

- ⬅ *To return to the first menu.*
- 🔊 *To change to another Audio-Language.*
- 📄 *To change to another Subtitle-Language.*
- 🔄 *Repeat track video.*
- 🔀 *Random playback.*
- 📁 *Menu files.*
- ⚖ *To digit number of track video to be reproduced.*
- ⚖ *Equalizer*









RIPRODUZIONE IMMAGINI

Selezionare il file desiderato per visualizzare l'immagine. Per far comparire il menù premere la parte inferiore dello schermo.

-  Passa al secondo menù.
-  Immagine precedente o successiva.
-  Avvia o mette in pausa la riproduzione.
-  Stop alla riproduzione.
-  per ruotare l'immagine.
-  Seleziona immagine da riprodurre.





PICTURE-PLAYBACK

Select the requested file to visualize related Picture. To get the Menu on the screen, touch the bottom border of the screen.





-  To procede to the second menu.
-  Previous/next picture .
-  To Start / Interrupt Reproduction.
-  Stop playback
-  To rotate the Picture.
-  To digit number of pictures to be reproduced.



RIPRODUZIONE IMMAGINI

-  Torna al primo menù.
-  Per muovere l'immagine.
-  Ingrandisce l'immagine (zoom).
-  Torna all'elenco file.

PICTURE-PLAYBACK

-  To return to the first menu.
-  To move the Picture
-  To enlarge the Picture (zoom)
-  Menu files



ACCOPIAMENTO TELEFONO

E' possibile accoppiare fino a 5 telefoni.

Ricerca dal telefono:

- Attivare la funzione bluetooth sul telefono e ricercare nuovi dispositivi.
- Selezionare VM057 nella lista dispositivi, inserire la password 0000 quando richiesta. Ad accoppiamento avvenuto comparirà il nome del telefono. Attivare nelle impostazioni bluetooth del telefono la connessione automatica del dispositivo VM057.

Ricerca dal VM057:

Premere l'icona e selezionare il telefono da accoppiare una volta terminata la ricerca. Digitare il codice PIN 0000 sul telefono. Ad accoppiamento avvenuto comparirà il nome del telefono. Attivare nelle impostazioni bluetooth del telefono la connessione automatica del dispositivo VM057.

PHONE-PAIRING

Possibility of coupling up to 5 mobile-phones.

Research through mobile-phone:

- *Activate Bluetooth-function on the mobile-phone and search for new devices*
- *Select VM057 from the List of Devices and digit Password 0000 on request.*

When pairing has taken place, phone-name will appear. Starting from the Bluetooth-Settings of the mobile-phone, activate the automatic connection of VM057.

Research through VM057:

Press icon and select mobile-phone to be coupled.

Digit PIN-code 0000 on the mobile-phone.

When pairing has taken place, phone-name will appear. Starting from the Bluetooth-Settings of the mobile-phone, activate the automatic connection of VM057.

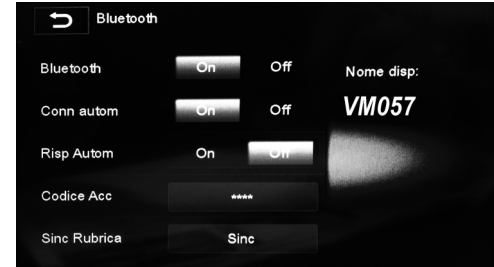

SINCRONIZZAZIONE RUBRICA

Premere per accedere alle impostazioni e selezionare SINC.

Automaticamente la rubrica del telefono verrà scaricata nella memoria dell'autoradio. Il tempo per l'operazione varia in base al numero dei contatti.

PHONE-BOOK SYNCHRONIZATION

Press to enter the setting options and select SYNC.

The phone-book of your telephone will automatically be downloaded into the car-radio's memory. The time required for this operation depends on the number of contacts contained in the phone-book.



EFFETTUARE UNA CHIAMATA

- Selezionare Bluetooth dal menù principale.
- Premere una delle icone presenti sullo schermo per chiamare da uno degli elenchi.

- ☎ chiamate perse
- ☎ chiamate effettuate
- ☎ chiamate ricevute
- ☎ chiamate effettuate
- ☎ rubrica telefonica (deve essere stata sincronizzata in precedenza).
- ☎ chiamata dal tastierino numerico.

Premere l'icona ☎ per inviare la chiamata. Diversamente digitare il numero da chiamare direttamente sul tastierino presente sullo schermo.

STARTING A PHONE-CALL

- Select Bluetooth from the Main Menu.
- Press one of the icons available on the screen, to choose requested Phone-List.

- ☎ Calls lost
- ☎ Calls started
- ☎ Calls answered
- ☎ Phone-Book

(Previously synchronized)

- ☎ Phone-calls from number-keys.

Press icon ☎ to start a phone-call. As an alternative, digit phone-number directly on the number-keys available on the screen.

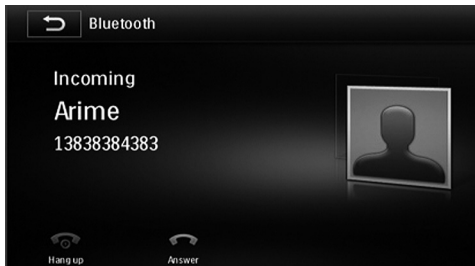

RICEVERE UNA CHIAMATA

All'arrivo di una chiamata lo schermo passa in modalità bluetooth visualizzando il numero del chiamante e il nominativo se la rubrica è sincronizzata.

Premere ☎ per rispondere o ☎ per rifiutare la chiamata.

ANSWERING A PHONE-CALL

When phone-call arrives, screen switches to Bluetooth-mode and visualizes the caller's phone-number and name, if phone-list has previously been synchronized.

Press ☎ to answer or ☎ reject the Call.



RIPRODUZIONE MUSICA BLUETOOTH

Se il telefono connesso supporta il profilo A2DP è possibile ascoltare i brani musicali.

Se il dispositivo supporta AVRCP sarà possibile controllare i brani musicali direttamente dal touch screen.

- ◀▶ Brano precedente/successivo.
- ▶|| Avvia/interrompe la riproduzione.
- EQ Equalizzatore.

BLUETOOTH MUSIC PLAY

If the connected phone supports the A2DP-Profile, you can listen to music.

If the device supports AVRCP, the musical tracks can be handled on the touch-screen directly.

- ◀▶ Previous/next Track.
- ▶|| Start/interrupt reproduction.
- EQ Equalizer.



NAVIGAZIONE

Codice mappe: **EUROPA NV980 - ITALIA NV970**
 Il VM057 è compatibile con la navigazione iGo 8 e iGo Primo.

Inserire la SD card nello slot GPS.

Avviare il programma di navigazione tramite l'icona (Navigation) presente nel menù principale. Seguire il manuale d'uso della navigazione iGo incluso nella sd card.

NAVIGATION

Suitable Maps: **EUROPE NV980 - ITALY NV970**
 VM057 is compatible with navigation-types iGo 8 and iGo Primo.

Introduce SD-card into the GPS-port.

Start navigation-program by using the Navigation-icon available on the Main Menu.

Now follow the iGo-Navigations-Manual supplied with the SD-card.

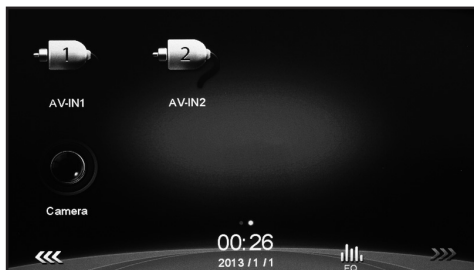

INGRESSI AV IN

E' possibile visualizzare la riproduzione di due sorgenti esterne collegate agli ingressi AV IN 1 (frontale) e AV 2 (posteriore).

Premere l'icona corrispondente sul menù principale per scegliere la sorgente AV IN 1 o AV IN 2.

INPUTS for AV IN

You can reproduce from two external sources connected to the Inputs AV IN 1 (front) and AV 2 (rear). From the Main Menu, choose between source AV IN 1 and AV IN 2, and press related icon.



RETROCAMERA

E' possibile collegare una retrocamera all'ingresso specifico CAMERA (posteriore).

Il VM057 visualizza automaticamente l'immagine della telecamera collegandosi con la luce di retromarcia (Vedi collegamenti pag. 3-4).

Per visualizzare in qualunque momento l'immagine della telecamera premere l'icona "CAMERA" nel menù principale.

REAR-CAMERA

You can connect a rear-camera on the specific CAMERA-input (on the back). The VM057 offers the possibility of automatically visualizing the rear-camera, if you connect the camera to the reverse-gear-lights (See connection-schemes page 3-4); in such case, the screen will show the rear-camera-pictures each time you put the reverse-gear.

The Rear-Camera can be visualized promptly, at any time, by pressing the CAMERA-icon from the Main Menu.

CONNESSIONI E SINCRONIZZAZIONE INTERFACCIA COMANDI AL VOLANTE CAN-BUS CONNECTING AND SYNCHRONIZING THE CAN-BUS INTERFACE FOR STEERING-WHEEL COMMANDS

IT/GB

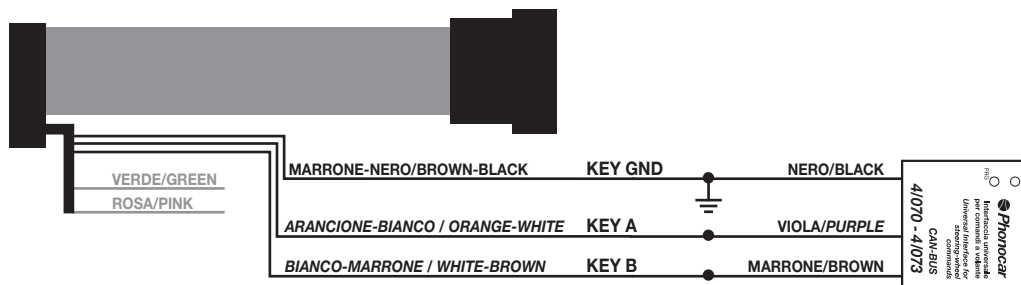

SINCRONIZZAZIONE LINEA CAN-BUS Effettuare i collegamenti con le interfacce 04070 o 04073. Alimentando l'interfaccia il led lampeggerà con colore rosso, un programma ad auto apprendimento eseguirà in automatico la sincronizzazione e la selezione del corretto protocollo CAN-BUS per comandi al volante e servizi.

MEMORIZZAZIONE PROFILO AUTORADIO A sincronizzazione avvenuta, il led lampeggerà con colore verde e continuerà a lampeggiare fino a quando non si selezionerà il profilo autoradio Phonocar VM041.

La selezione avverrà premendo 6 volte il tasto Volume+ ed il Led eseguirà 7 lampeggi verdi. Premere SEEK per memorizzare.

PROGRAMMAZIONE AUTORADIO Vedi pag. 22

RESET INTERFACCIA Senza togliere il circuito dall'alimentazione, premere il tasto PRG fino a quando led verde non si spegne. Il led lampeggerà di color Rosso per pochi secondi, poi diventerà colore verde in attesa della selezione del nuovo modello di radio.

SYNCHRONIZING THE CAN-BUS-LINE Effect connections with Interfaces 04070 or 04073. When Interface receives current-supply, LED will flash Red and a self-learning program will automatically start synchronizing the Steering-wheel and Services commands with the related correct CAN-BUS-protocol.

MEMORIZING CAR-RADIO PROFILE When synchronization has taken place, Led will flash Green. It will continue flashing until you select the radio-profile Phonocar VM041.

Selection takes place by pressing 6times the key Volume+. Led will flash 7times Green. Press SEEK to memorize.

PROGRAMMING the CAR-RADIO page 22

RESET INTERFACE Without separating the circuit from the current-supply, press PRG-key until the Green Led switches-off. LED will then flash for some seconds Red, then turn Green, until you select the model of the new car-radio.

Le istruzioni delle interfacce sono presenti anche sul nostro sito WWW.PHONOCAR.IT area manuali.

The Instructions-Manuals of our Interfaces are also available on our web-site WWW.PHONOCAR.IT Download-Manuals-Area.

CONNESSIONI E SINCRONIZZAZIONE INTERFACCIA COMANDI AL VOLANTE PROTOCOLLO RESISTIVO CONNECTING AND SYNCHRONIZING THE RESISTIVE INTERFACE FOR STEERING-WHEEL COMMANDS

IT/GB

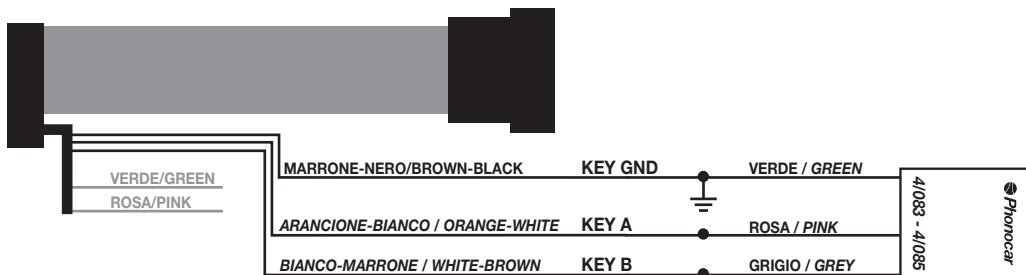

Il VM057 è dotato di Comandi al Volante Resistivi. In caso di incompatibilità, utilizzare le interfacce 04083 - 04085. Per i collegamenti ai connettori originali dell'auto seguire gli schemi presenti sul manuale connessioni interfacce.

MEMORIZZAZIONE DEI TASTI SUL VOLANTE Effettuare i collegamenti. Memorizzare le funzioni dei comandi al volante seguendo il manuale delle interfacce.

MEMORIZZAZIONE PROFILO AUTORADIO A sincronizzazione avvenuta, il led lampeggerà con colore verde e continuerà a lampeggiare fino a quando non si selezionerà il profilo autoradio Phonocar VM041. La selezione avverrà premendo 4 volte il tasto Volume+ ed il Led eseguirà 5 lampeggi verdi. Premere SEEK per memorizzare.

PROGRAMMAZIONE AUTORADIO Vedi pag. 22

RESET INTERFACCIA Staccare il connettore dalla centralina e tenendo premuto il tasto PRG, reinserire il connettore. Il LED della centralina inizierà a lampeggiare lentamente poi velocemente a questo punto togliere la pressione dal tasto PRG. L'avvenuto RESET sarà confermato con un solo lampeggio di colore rosso del LED.

The VM057 is fitted with Resistive Steering-wheel Commands. In case of incompatibility, use interfaces 04083 - 04085. To connect to the Original car-connecters, stick to the schemes shown on the Interface Connections-Manual.

MEMORIZING THE STEERING-WHEEL KEYS Effect the connections. Memorize the steering-wheel functions as stated on the Interface-Manual.

MEMORIZING THE CAR-RADIO PROFILE When synchronization has taken place, Led will flash Green. It will continue flashing until you select the radio-profile Phonocar VM041.

Selection takes place by pressing 4times the key Volume+. Led will flash 5times Green. Press SEEK to memorize.

PROGRAMMING THE CAR-RADIO page 22

RESET INTERFACE Separate the connector from the central-unit. Keep PRG-key pressed and re-introduce the connector. LED of central-unit will start flashing slowly and then rapidly. At this point, lift finger from the PRG-key. RESET has successfully been carried out when LED flashes only one time Red.

PROGRAMMAZIONE COMANDI AL VOLANTE SULL'AUTORADIO

PROGRAMMING STEERING-WHEEL COMMANDS ON THE CAR-RADIO

IT/GB

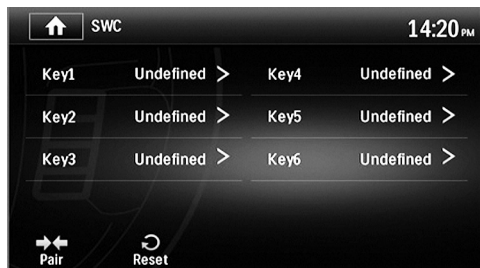

La programmazione è uguale sia per i comandi RESISTIVI, con o senza interfaccia, che con i comandi CAN-BUS. Premere l'icona SWC nel menù principale, dove verranno visualizzati 6 tasti KEY a cui dovranno essere abbinati le sei funzioni che si vogliono gestire dai comandi al volante della vettura.

Programming-procedure is always the same, no matter if RESISTIVE commands (with or without Interface) or CAN-BUS.

Press SWC-icon from the Main Menu. 6 KEYS will now appear to be combined with the 6 functions you wish to pilot from the steering-wheel of your car.



Premere ognuno dei tasti KEY ed abbinare la funzione desiderata. Ad esempio premere KEY1 e successivamente Volume+. Sullo schermo verrà visualizzato il tasto KEY con a fianco la funzione scelta. Effettuare questa operazione per tutti i comandi presenti sul volante e infine premere l'icona ↔ PAIR.

Press each of those KEYS and attribute the various KEYS to the requested functions.

Example: press KEY1 and then Volume+.

The screen will show: KEY, with related type of function.

Repeat this procedure for every single steering-wheel command and, to finish, press ↔ PAIR.-icon.

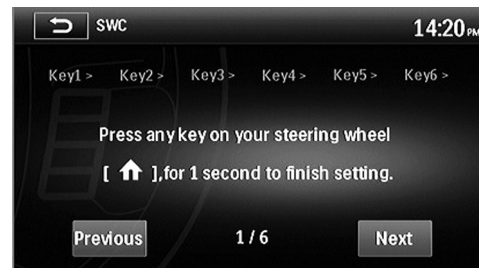

Sullo schermo verrà richiesto di premere il comando sul volante corrispondente alla funzione del tasto KEY1 precedentemente abbinato (KEY1 VOLUME+). Premere il comando richiesto (VOLUME+) sul volante. Sullo schermo verrà richiesto di premere il tasto KEY2 e così via per tutti gli altri tasti da programmare. Al termine di tutti i comandi il VM057 tornerà nella schermata iniziale. In caso di errore premere l'icona RESET per azzerare l'apprendimento dei comandi e ripartire con la programmazione.

On the screen, you will be invited to press the key, on the steering-wheel, combined with KEY1 (KEY1 VOLUME+). Consequently, press VOLUME+ on the steering-wheel.

On the screen, you will be invited to press KEY2 and all further keys to be programmed. When all commands have been programmed, the VM057 will return to the entry-page. In case of mistakes, press RESET-icon: this will cancel the memorized data and you can start programming from the beginning.

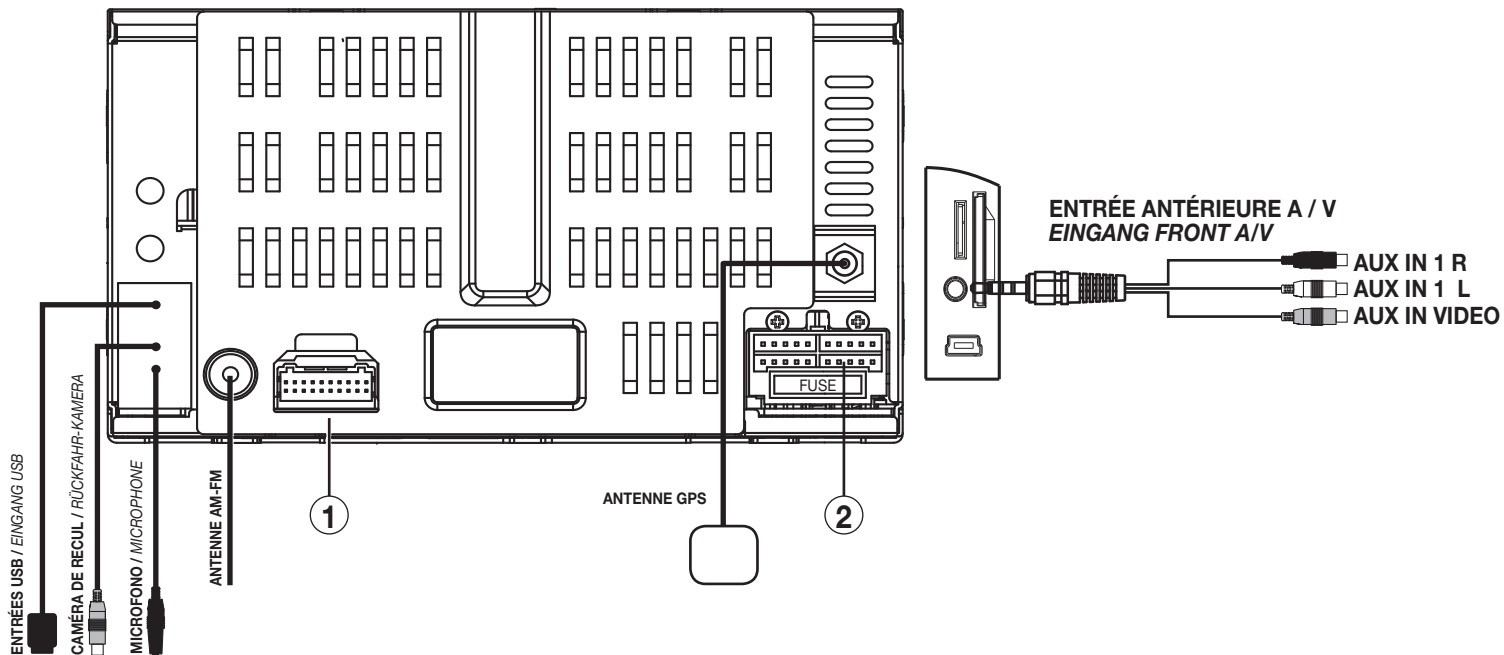

1 SORTIES PRE - AMPLIFIÉES
PRE-AMP-AUSGÄNGE

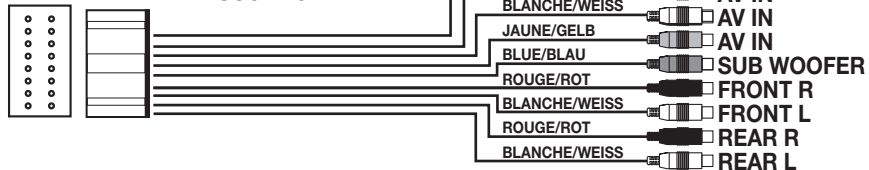

SORTIE VIDEO / VIDEO-AUSGANG
DROIT / RECHTS
GAUCHE / LINKS } ENTRÉES AV
EINGANG AV

ENTRÉES VIDÉO / EINGANG VIDEO

SORTIE SUB WOOFER / AUSGANG SUB-WOOFER
ANTÉRIEURE DROITE / FRONT RECHTS
ANTÉRIEURE GAUCHE / FRONT LINKS
POSTÉRIEURE DROITE / HECK RECHTS
POSTÉRIEURE GAUCHE / HECK LINKS



2



ORANGE-BLANC/ORANGE-WEISS **KEY A**
 MARRON-BLANC/BRAUN-WEISS **KEY B**
 MARRON-NOIR/BRAUN-SCHWARZ **KEY GND**
 VERT/GRÜN **BRAKE**
 ROSE/ROSA **REVERSE**

**CONNEXIONS ET PROGRAMMATION VOIR PAG. 20-22
 ANSCHLÜSSE UND PROGRAMMIERUNG SEITE 20-22**

Ligne A Commandes au volant
 Ligne B Commandes au volant
 Masse Commandes au volant
 Frein de stationnement (**branchement obligatoire**)
 Activation caméra de recul

A-Léitung der Lenkrad-Steuerungen
 B-Léitung der Lenkrad-Steuerungen
 Masse für die Lenkrad-Steuerungen
 Handbremse (**Anschluss unbedingt erforderlich**)
 Aktivierung der Rückfahr-Kamera

**SORTIES HAUTS-PARLEURS
 LAUTSPRECHER-AUSGÄNGE**

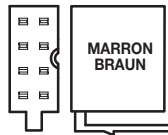

MARRON BRAUN

GRIS/GRAU **FRONT R +**
 GRIS-NOIR/GRAU-SCHWARZ **FRONT R -**
 BLANCHE/WEISS **FRONT L +**
 BLANCHE-NOIR/WEISS-SCHWARZ **FRONT L -**
 POURPRE/LILA **REAR R +**
 POURPRE-NOIR/LILA-SCHWARZ **REAR R -**
 VERT/GRÜN **REAR L +**
 VERT-NOIR/GRÜN-SCHWARZ **REAR L -**

ANTÉRIEURE DROIT / FRONT RECHTS
 ANTÉRIEURE GAUCHE / FRONT LINKS
 POSTÉRIEURE DROIT / HECK RECHTS
 POSTÉRIEURE GAUCHE / HECK LINKS

**ALIMENTATION
 STROM-ZUFUHR**



NOIR SCHWARZ

JAUNE/GELB **BATT**
 ROUGE/ROT **ACC**
 NOIR/SCHWARZ **GND**
 ORANGE **ILLUMI**
 BLUE/BLAU **AMP/ANT Remote**

+ 12V Positif batterie +12V Batterie-Plus
 + 12V Après contact +12V Zündplus
 Masse Masse
 Illumination / Dimmer Beleuchtung / Dimmer
 Allumage antenne électrique Aktivierung der Elektro-Antenne

Sur certaines voitures, pendant l'allumage, le VM057 peut s'éteindre avant de se rallumer. Pour éviter cet inconvénient, brancher le temporisateur d'allumage **05146**.
 Auf einigen Wagen-Modellen kann es vorkommen, dass beim Anlassen des Motors, der VM057 sich von selbst ausschaltet und dann wieder einschaltet. Diesen Umstand kann man verhindern, indem man den Zeitgeber **05146** anschließt.

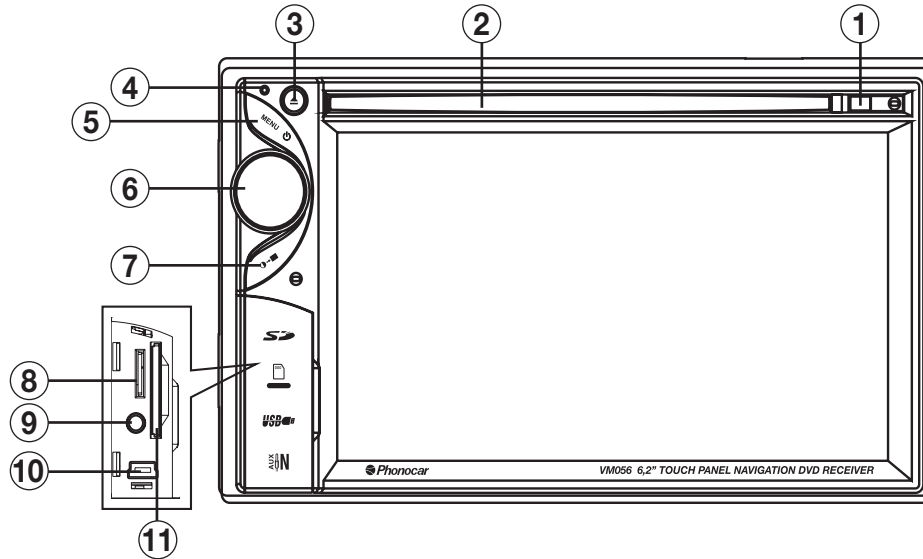

- 1. Senseur IR
- 2. Fente insertion disque
- 3. Expulsion disque
- 4. Reset
- 5. Menu principal
- 6. Allumage/Extinction - Volume - Audio mis à zéro
- 7. Luminosité écran
- 8. Slot micro Carte SD navigation
- 9. A/V AUX-IN 1
- 10. Port micro USB
- 11. Slot Carte SD pour multimédia

- 1. IR-Sensor
- 2. CD-Öffnung
- 3. CD-Auswurf
- 4. Reset
- 5. Hauptmenü
- 6. Ein-/Ausschalten – Lautstärke – Stummschaltung
- 7. Bildschirm-Helligkeit
- 8. Öffnung für Navigations-Micro-SD
- 9. A/V AUX-IN 1
- 10. Mikro-USB-Öffnung
- 11. Öffnung für Multimedia-SD

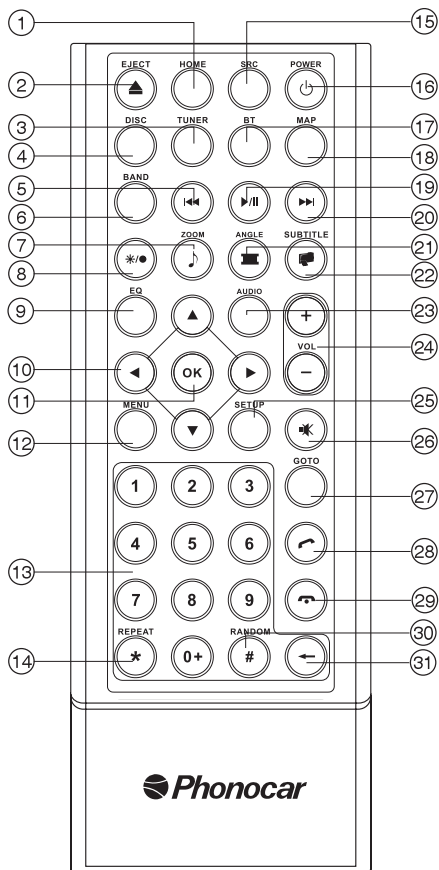

- | | | | |
|-------------------|---|-------------------|---|
| 1. HOME | Menu principal | 1. HOME | Hauptmenü |
| 2. EJECT | Expulsion disque | 2. EJECT | CD-Auswurf |
| 3. TUNER | Bande radio | 3. TUNER | Radio-Frequenzband |
| 4. DISC | Disque | 4. DISC | CD |
| 5. ◀◀ | Trace ou chapitre précédent
Recherche automatique stations | 5. ◀◀ | Stück / Kapitel davor
Autom. Sender-Suche |
| 6. BAND | Bande radio | 6. BAND | Radio-Frequenzband |
| 7. ZOOM | Zoom en modalité DVD
Liste fichiers musicaux | 7. ZOOM | Zoom im DVD-Modus
Liste der Musik-Dateien |
| 8. * / ● | Réglages écran | 8. * / ● | Bildschirm-Einstellungen |
| 9. EQ | Egaliseur | 9. EQ | Equalizer |
| 10. ◀▶▶▶ | Déplace le curseur dans le menu | 10. ◀▶▶▶ | Läufer im Menü verwenden |
| 11. OK | Confirme | 11. OK | Bestätigung |
| 12. MENU | Menu DVD
Active-Désactive PBC dans les VCD | 12. MENU | DVD-Menü
PCB bei VCD aktivieren/deaktivieren |
| 13. | Clavier numérique | 13. | Nummerntasten |
| 14. REPEAT | Répète reproduction | 14. REPEAT | Wiedergabe wiederholen |
| 15. SRC | Change source | 15. SRC | Quelle wählen |
| 16. POWER | Allumage/Extinction | 16. POWER | Ein- / Ausschalten |
| 17. BT | Bluetooth | 17. BT | Bluetooth |
| 18. MAP | Navigation | 18. MAP | Navigation |
| 19. ▶/ | Lance/Interrompt la reproduction | 19. ▶/ | Wiedergabe starten/unterbrechen |
| 20. ▶▶▶ | Trace ou chapitre Suivant
Recherche automatique stations | 20. ▶▶▶ | Stück/Kapitel danach
Autom. Sender-Suche |
| 21. ■ | Sélection angle de vision
Rotation images – Liste fichiers vidéo | 21. ■ | Sichtwinkel wählen
Bild drehen-Liste Video-Dateien |
| 22. ■ | Sous-titres DVD – Liste fichiers images | 22. ■ | DVD-Untertitel-Liste Bild-Dateien |
| 23. AUDIO | Langue audio DVD | 23. AUDIO | DVD-Audio-Sprache |
| 24. VOL | Volume +/- | 24. VOL | Lautstärke +/- |
| 25. SETUP | Réglages de système | 25. SETUP | System-Einstellungen |
| 26. ⊗ | Active/Désactive volume | 26. ⊗ | Lautstärke aktivieren/deaktivieren |
| 27. GOTO | Saute trace/chapitre | 27. GOTO | Sprung zum Stück/Kapitel |
| 28. ☎ | Lance/Reçoit l'appel | 28. ☎ | Anruf starten/empfangen |
| 29. ☎ | Décroche/Refuse l'appel | 29. ☎ | Anruf beenden/zurückweisen |
| 30. RANDOM | Reproduction Casuelle | 30. RANDOM | Wahllose Wiedergabe |
| 31. ← | Efface numéros tapés | 31. ← | Eingegebene Daten stornieren |



À l'allumage de l'autoradio, le MENU principal apparaît.
Avec les icônes sur l'écran on sélectionne la source ou la fonction désirée.

☰ Va au Menu suivant

*Beim Einschalten des Geräts erscheint das Haupt-MENÜ.
Mit den Ikonen auf dem Bildschirm wählt man die gewünschte Quelle und Funktionen.*

☰ Zum nächsten Menü übergehen



✕ Retourne au Menu principale. • ➡ Aller au menu suivant

✕ Zurück zum vorhergehenden Menü • ➡ Nächsten Menü



✕ Retourne au Menu principale. • ◀ Retourner au menu précédent

✕ Zurück zum vorhergehenden Menü • ➡ Zurück zum vorherigen Menü



Appuyer l'icône Setup sur le panneau du menu principal pour modifier les réglages suivants: généraux, vidéo, son, Date et Heure, Langue, Bluetooth, DVD, volume sources. / Auf dem Hauptmenü, die Ikone Setup wählen, um folgende Einstellungen zu ändern: Allgemein, Video, Klang, Datum und Uhrzeit, Sprache, Bluetooth, DVD, Quellen-Lautstärke.

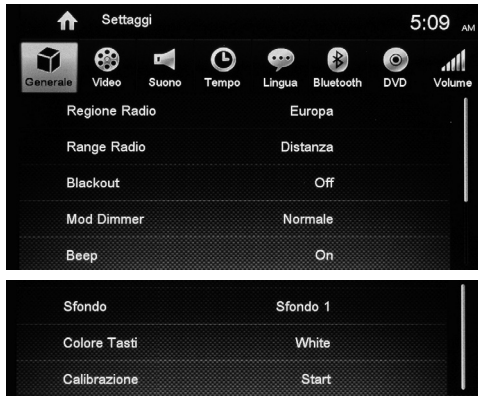

REGLAGES GENERAUX

- REGION Sélectionne la zone d'appartenance.
- RADIO RANGE Sélectionne les stations nationaux.
- BLACKOUT Active l'extinction automatique de l'écran après 10/20 secondes d'inactivité.
- DIMMER Règle la luminosité de l'écran.
- BEEP Active/Désactive le son des touches
- FOND - Changer de fond
- COULEUR TOUCHES – Changer de couleur
- CALIBRAGE Le calibrage se fait en touchant l'écran selon la séquence indiquée.

ALLGEMEINE EINSTELLUNGEN

- REGION Wahl der Zugehörigkeits-Zone
- RADIO RANGE Wahl nationaler Sender
- BLACKOUT autom. Abschalten aktivieren,

nach 10/20 Sekunden Stillstand.

- DIMMER Bildschirm-Helligkeit regeln
- BEEP Tasten-Ton aktivieren/deaktivieren
- HINTERGRUND – Hintergrund ändern
- TASTATUR FARBEN – Farbe ändern
- CALIBRAZIONE Die Kalibrierung erfolgt durch Antippen des Bildschirms nach vorgegebener Sequenz.

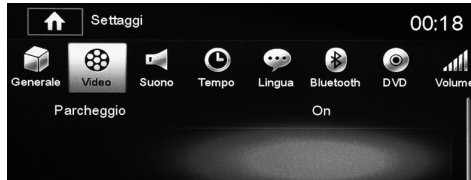

VIDEO

- STATIONNEMENT Active/Désactive la vision en mouvement des films ou vidéos.
- ATTENTION:** dans certains pays, il est sévèrement interdit d'activer cette fonction, la vision doit être subordonnée au frein à main.

VIDEO

- PARKEN Aktivierung/Deaktivierung der Filme-Besichtigung während der Fahrt.
- WICHTG:** In bestimmten Ländern ist die Aktivierung der Freischalt-Funktion STRENG VERBOTEN. In diesem Fall, dafür sorgen, dass die Filme-Besichtigung nur bei angezogener Handbremse möglich ist.



SON

- SUBWOOFER Active/Désactive la sortie pre subwoofer.
- FILTRE Change coupure crossover subwoofer 80/120/160 Hz.

KLANG

- SUBWOOFER Aktivierung/Deaktivierung des Subwoofer-Vorverstärker-Ausgangs
- FILTRO Trennfrequenz des Subwoofer-Filters einstellen 80/120/160 Hz.



🕒 REGLAGE DATE ET HEURE

- Se placer sur le paramètre à modifier et faire les changements.

🗨️ REGLAGES LANGUE

- OSD Change la langue des menus de système.
- DVD AUDIO Indique la langue principale des DVD.
- SOUS-TITRES DVD Sélectionne la langue.
- MENÙ DVD Sélectionne la langue principale des menus dans les DVD.



🗨️ REGLAGES LANGUE

- OSD Change la langue des menus de système.
- DVD AUDIO Indique la langue principale des DVD.
- SOUS-TITRES DVD Sélectionne la langue.
- MENÙ DVD Sélectionne la langue principale des menus dans les DVD

🗨️ SPRACHE EINSTELLEN

- OSD Sprache der System-Menüs einstellen.
- DVD AUDIO DVD-Hauptsprache.
- SOTTOTITOLI DVD Sprache wählen.
- MENÙ DVD Hauptsprache der DVD-Menüs wählen.



📶 REGLAGES BLUETOOTH

- BLUETOOTH Active/Désactive la fonction bluetooth.
- AUTO CONNEXION Active/Désactive la connexion automatique du téléphone au VM057.
- AUTO REPONSE Active/Désactive la réponse automatique d'un appel après le troisième bip
- ACC Règle le code de paramétrage à taper sur le téléphone (code d'origine 0000).

📶 BLUETOOTH-EINSTELLUNGEN

- BLUETOOTH Bluetooth-Funktion aktivieren/deaktivieren.
- AUTO CONNESSIONE Verbindungs-Automatik Telefon/VM057 aktivieren/deaktivieren.
- AUTO RISPOSTA autom. Anruf-Beantwortung nach 3 mal Klingeln, aktivieren/deaktivieren.
- ACC Koppelungs-Codenummer fürs Mobil-Telefon festlegen (Fabrik-Code-Nr. 0000).



REGLAGES DVD

- **PASSWORD** Active/Désactive mot de passe pour la vision limitée des DVD (protection enfants).
- **RATING** Règle le niveau de protection pour la vision:
 - KID SAFE Acceptable pour les enfants.
 - G Acceptable pour les spectateurs en générale.
 - PG Conseillée vision des enfants avec présence des adultes.
 - PG-13 Inapproprié aux enfants inférieurs à 13 ans.
 - PG-R Conseillé aux parents pour limiter la vision aux enfants en dessous des 17 ans.
 - R Conseillé la présence des adultes pour les enfants en dessous de 17 ans.
 - NC-17 Inapproprié aux enfants en dessous de 17 ans.
 - ADULT Acceptable seulement pour les adultes.
- **DRC** Active/Désactive compression audio dynamique des DVD.
- **RESET** Ramène le système aux réglages d'origine

DVD-EINSTELLUNGEN

- **PASSWORD** Passwort aktivieren/deaktivieren zwecks DVD-Besichtigungs-Einschränkung (Jugendschutz)
- **RATING** Jugendschutz-Stufe wählen:
 - KID SAFE Passend für Kinder.
 - G Passend für das allgemeine Publikum.
 - PG Kinder, nur unter Anwesenheit von Erwachsenen.
 - PG-13 Unter 13 Jahren NICHT geeignet.
 - PG-R Rat an Erwachsene u. Eltern: Jugendliche unter 17 möglichst fernhalten!
 - R Unter 17 Jahren, nur unter Anwesenheit von Erwachsenen.
 - NC-17 Unter 17 Jahren NICHT geeignet.
 - ADULT NUR für Erwachsene geeignet.
- **DRC** Dynamische DVD-Audio-Komprimierung aktivieren/deaktivieren.
- **RESET** Fabrik-System-Einstellungen wieder aufgreifen.



REGLAGES VOLUME

On peut régler le volume de chaque source afin d'éviter des écarts d'intensité durant le passage d'une source à une autre.

LAUTSTÄRKE-REGELUNG

Die Lautstärke läßt sich für jede einzelne Quelle spezifisch einstellen. Abrupte Niveau-Unterschiede werden dadurch vermieden. Betreffende Quelle wählen und gewünschte Lautstärke einstellen.



FONCTIONS RADIO

- ↑ Retourne au menu principal.
- LOCAL/DISTANCE Type de fréquence.
- STEREO/MONO Type diffusion audio.
- FM/AM Bande.
- Passe à d'autres fonctions.
- ⏪ Recherche automatique stations/ Revient.
- 🔍 Numérisation et stockage automatique principales stations de radio.
- ⏩ Recherche automatique stations / Avance.
- 📶 Change bande radio AM/FM.
- 12:35** Horloge.
- P6 Station radio actuelle.
- 103.60** Fréquence radio actuelle.
- AF Recherche station alternative.
- TA Annonces informations sur la circulation.

RADIO-FUNKTIONEN

- ↑ Zurück zum Hauptmenü.
- LOCAL/DISTANCE Frequenz-Typ.
- STEREO/MONO Audio-Typ.
- FM/AM Frequenz-Band.
- Weitere Funktionen.
- ⏪ Autom. Sender-Suche / Rückwärts.
- 🔍 Scannen und automatische Speicherung Hauptradiostationen .
- ⏩ Autom. Sender-Suche / Vorwärts.
- 📶 Frequenz-Band wählen AM/FM.
- 12:35** Uhrzeit
- P6 Laufender Radio-Sender.
- 103.60** Laufende Radio-Frequenz.
- AF Suche Alternativ-Sender
- TA Verkehrs-Ansagen.



FONCTIONS RADIO / RADIO-FUNKTIONEN

- ⚙️ RDS Options / Optionen.
- RDS Active/Désactive la fonction RDS.
- CT Active/Désactive le contrôle de l'horloge à travers RDS (Ne fonctionne pas dans toutes les

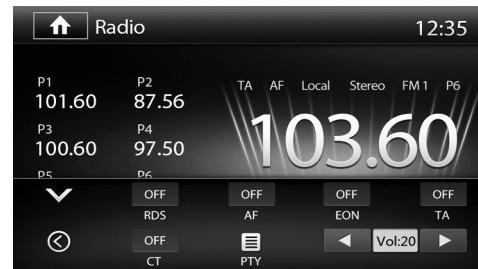

- zones).
- TA Active/Désactive les informations sur la circulation.
- PTY Montre la liste des programmes RDS.
- VOL Réglage volume.
- EON active la radio à l'utilisation complète des informations RDS. Quand la fonction est active, la liste des fréquences alternatives (AF) de toute la bande est constamment sous contrôle. EON maintient aussi la trace des stations qui transmettent les informations sur la circulation (TP).

FUNZIONI RADIO / RADIO FUNCTIONS

- RDS Aktivierung/Deaktivierung der RDS-Funktion
- CT Aktivierung/Deaktivierung der Uhrzeit-Kontrolle mittels RDS (nicht überall verfügbar)
- TA Aktivierung/Deaktivierung der Verkehrs-Informationen.
- PTY Liste der RDS-Programme ausweisen.
- VOL Lautstärke-Regelung.
- EON Das Radio verwertet komplett alle RDS-Infos. Bei aktivierter Funktion wird die Liste der Alternativ-Frequenzen (AF), auf dem gesamten Frequenzband, konstant kontrolliert. EON merkt sich desweiteren die Radio-Sender, die Verkehrs-Infos zur Verfügung stellen (TP).



FONCTIONS RADIO

- ↓ Mémoire station radio.
- 📻 Programme la réception radio LOCAL/DISTANCE
- ⌘ Programme la fréquence radio manuelle.
- ☰ Egaliseur.

RADIO-FUNKTIONEN

- ↓ Radio-Sender einspeichern.
- 📻 Radio-Empfang einstellen LOCAL/DISTANCE
- ⌘ Radio-Frequenz manuell einstellen.
- ☰ Equalizer.

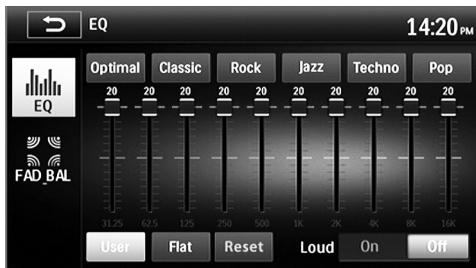

EGALISEUR - LOUDNESS

- Appuyer l'icône pour modifier les réglages d'origine. A travers les icônes, on peut sélectionner 8 modalités différentes d'équilibrage préréglées: USER-FLAT-POP-ROCK-CLASSIC JAZZ-TECHNO-OPTIMAL.

L'icône reporte sur OPTIMAL

- LOUD Active/Désactive l'exaltation des basses fréquences.

EQUALIZER - LOUDNESS

- Auf die Ikone drücken, um die Fabrik-Einstellungen abzuändern. Anhand der Ikonen lassen sich 8 verschiedene Equalizer-Modalitäten wählen: USER-FLAT-POP-ROCK-CLASSIC-JAZZ-TECHNO-OPTIMAL.

Die Ikone führt zurück zum OPTIMAL.

- LOUD Tief-Frequenzen-Unterstreichung aktivieren/deaktivieren.

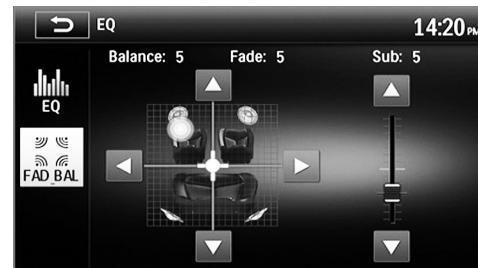

FADER - EQUILIBRAGE - SUB WOOFER

- Appuyer pour accéder aux réglages. Utiliser les flèches que vous trouvez sur l'écran pour les réglages du FADER, de l'ÉQUILIBRAGE et du SUB W.

FADER - BALANCE – SUB WOOFER

- Drücken, um die Funktionen zu betreten. Pfeiltasten auf dem Bildschirm verwenden, um FADER, BALANCE und SUBWOOFER einzustellen.

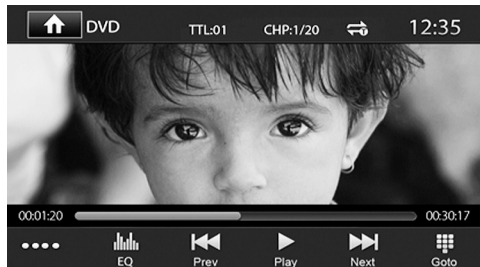

FONCTIONS DVD

Avec l'insertion d'un DVD le menu titre des films apparaît. Lancer la reproduction en validant avec la touche OK de la télécommande ou en appuyant sur l'écran le point indiqué par le DVD.

EQ Egaliseur

Trace/chapitre précédent ou suivant.

Lance ou met en pause la reproduction.

Passe au menu entier.

Sélectionne trace ou chapitre à reproduire.

Retourne au menu principal.

DVD-FUNKTIONEN

Bei Eingabe einer DVD erscheint das Titel-Menü des Films. Um die Wiedergabe zu starten, OK auf der Fernbedienung drücken, oder die auf dem Bildschirm erscheinende Stelle antippen.

EQ Equalizer

Stück/Kapitel davor / danach.

Wiedergabe starten / Pause einlegen.

Zum ausgeweiteten Menü.

Gewünschtes Stück / Kapitel wählen.

Zurück zum Hauptmenü.

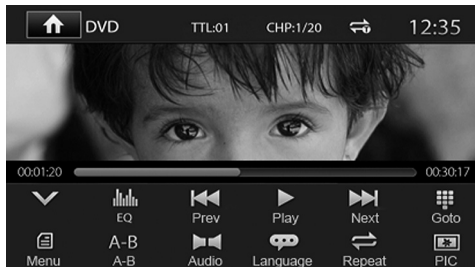

FONCTIONS DVD

MENÜ Retourne au menu précédent.

Répétition du point A au point B.

AUDIO Change la langue audio du DVD.

LANGUAGE Change la langue des sous-titres.

REPEAT programme répétition titre /trace/chapitre/dossier.

PIC Modifie les réglages de l'écran.

Retourne au menu précédent.

DVD-FUNKTIONEN

MENÜ Zurück zum vorhergehenden Menü

Wiederhole von A bis B.

AUDIO DVD-Audio-Sprache wählen.

LANGUAGE Untertitel-Sprache wählen.

REPEAT Wiederhole Titel/Stück/Kapitel/Ordner.

PIC Bildschirm-Einstellungen ändern.

Zurück zum vorhergehenden Menü.



REGLAGES ECRAN

Se déplacer avec les touches directionnelles de la télécommande pour se positionner sur le réglage à faire.

BILDSCHIRM-EINSTELLUNGEN

Pfeiltasten der Fernbedienung verwenden, um auf die gewünschten Einstell-Funktionen zu gehen.



FONCTIONS USB/SD CARD

Lorsqu'un support USB/SD est inséré, le contenu est visible sur l'écran.

Si le support contient des chansons, la reproduction est automatique.

Sélectionner le type de fichier à reproduire à travers l'icône correspondante.

-  MUSIQUE
-  VIDEO
-  IMAGES
-  TOUS LES FICHIERS

USB/SD-FUNKTIONEN

Bei Eingeben einer USB-SD, wird der jeweilige Inhalt auf dem Bildschirm ausgewiesen.

Liegen Musikstücke vor, dann startet die Wiedergabe ganz automatisch.

Auf die entsprechende Ikone gehen, um die gewünschte Datei abzuspielen.

-  MUSIK
-  VIDEO
-  BILDER
-  ALLE DATEIEN

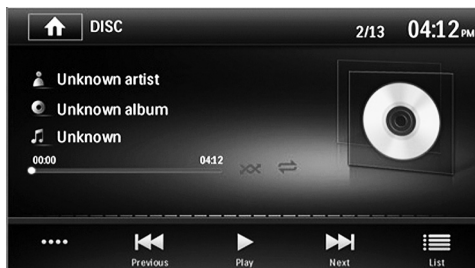

REPRODUCTION MUSIQUE

- Menu Entier
- LIST Retourne à la liste des fichiers.
- ◀◀ ▶▶ Trace suivante/précédente.

MUSIK-WIEDERGABE

- Menü-Ausweitung
- LIST Zurück zur Dateien-Liste.
- ◀◀ ▶▶ Stück danach / davor.

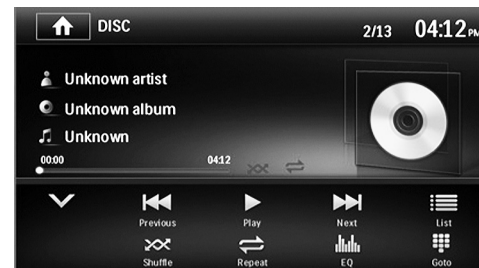

REPRODUCTION MUSIQUE

- ↺ REPEAT Répète trace/dossier/disque.
- ⌘ SHUFFLE Reproduction casuelle.
- ▶ Lance/Interrompt la reproduction.
- ⌘ GOTO Insère le numéro de la trace à reproduire.
- ⌘ EQ Egaliseur.
- ∨ Réassemble le menu.

MUSIK-WIEDERGABE

- ↺ REPEAT Wiederhole Stück/Ordner/CD.
- ⌘ SHUFFLE Wahllose Wiedergabe.
- ▶ Wiedergabe starten / unterbrechen.
- ⌘ GOTO Stück-Nummer zur Wiedergabe angeben.
- ⌘ EQ Equalizer
- ∨ Menü kompaktieren.

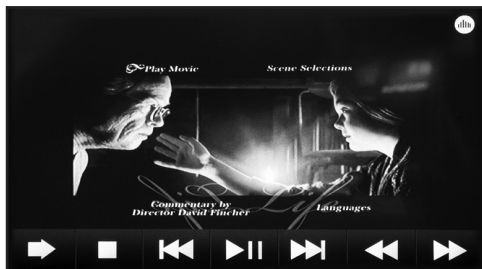

REPRODUCTION VIDEO

Toccare lo schermo per fare apparire il menù quando il filmato è in riproduzione.

- ➡ Pour passer au second menu.
- Stop a la reproduction.

⏪⏩ Pour video précédent ou successif.

⏸ Pour lancer ou interrompre la reproduction.

⏮/⏭ Reproduction rapide avance / revient.

⚖ Egaliseur.

Appuyer en haut à gauche pour retourner au menu principal.

VIDEO-WIEDERGABE

Bildschirm antasten, wenn man, während der Film-Wiedergabe, das Menü einblenden will.

- ➡ Sprung zum 2. Menü.
- Stoppen Sie die Wiedergabe.

⏪⏩ Stück/Kapitel davor/danach

⏸ Wiedergabe starten / stoppen

⏮/⏭ Um schnell Vorwärts/Rückwärts zu gehen.

⚖ Equalizer.

Links oben drücken, um zum Hauptmenü zurück zu gehen.

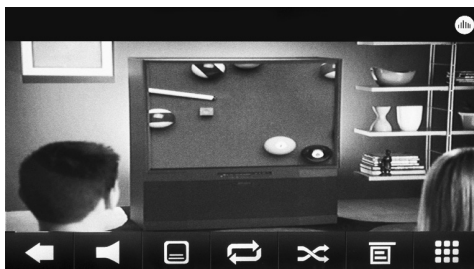

REPRODUCTION VIDEO



Pour retourner au premier menu.



Pour changer la langue audio..



Pour changer la langue des sous-titres



Répétition video



Reproduction aléatoire.



Revenir à la liste des fichiers.



Pour insérer le numéro de la trace à reproduire



Egaliseur.

VIDEO-WIEDERGABE



Zurück zum 1. Menü.



Audio-Sprache ändern.



Untertitel-Sprache ändern.



Stück / Kapitel / CD wiederholen.



Wahllose Wiedergabe



Zurück zur Dateien-Liste.



Eingabe der gewünschten Nummer des Stücks oder Kapitels.



Equalizer.



REPRODUCTION DES IMAGES

Sélectionner le fichier désiré pour visualiser l'image. Pour faire apparaître le menu, appuyer la partie inférieure de l'écran.

- ➡ Pour passer au second menu.
- ⏪/⏩ Pour image précédent ou successif.
- ⏮/⏭ Pour lancer ou interrompre la reproduction.
- Stop a la reproduction.
- 🔄 Pour tourner l'image.
- ⏸ Pour insérer le numéro de la trace à reproduire.

BILD-WIEDERGABE

Bild erscheint, nachdem die gewünschte Datei gewählt wurde. Den unteren Bildschirm-Rand antasten, um das Menü erscheinen zu lassen.

- ➡ *Sprung zum 2. Menü.*
- ⏪/⏩ *Stück/Kapitel davor/danach.*
- ⏮/⏭ *Wiedergabe starten / stoppen.*
- *Stoppen Sie die Wiedergabe.*
- 🔄 *Bild drehen.*
- ⏸ *Bild zur Wiedergabe wählen.*



REPRODUCTION DES IMAGES

- ⏪ Pour retourner au premier menu.
- ⏮/⏭ Pour bouger l'image.
- 🔍 Pour agrandir l'image (Zoom).
- ⏸ Revenir à la liste des fichiers.

BILD-WIEDERGABE

- ⏪ *Zurück zum 1. Menü.*
- ⏮/⏭ *Um das Bild zu verschieben.*
- 🔍 *Bild-Vergrößerung (Zoom).*
- ⏸ *Zurück zur Dateien-Liste.*

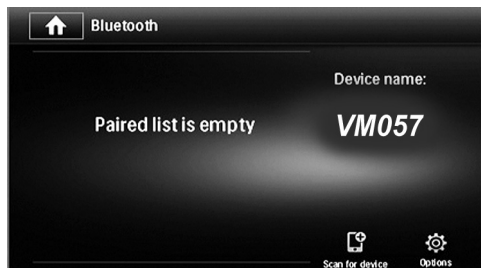

PARAMETRAGE TELEPHONE

Il est possible paramétrer jusqu'à 5 téléphones.

Recherche à partir du téléphone:

- Activer la fonction bluetooth sur le téléphone et rechercher les nouveaux dispositifs.
- Sélectionner VM057 dans la liste des dispositifs, Insérer le mot de passe 0000 quand demandé. Lorsque le paramétrage est fait, le nom du téléphone apparaît. Activer dans les réglages bluetooth du téléphone la connexion automatique du dispositif VM057.

Recherche à partir du VM057:

Appuyer l'icône et sélectionner le téléphone à paramétrer une fois que la recherche est terminée.

Taper le code PIN 0000 sur le téléphone.

Une fois que le paramétrage est fait, le nom du téléphone apparaît. Activer dans les réglages bluetooth du téléphone la connexion automatique du dispositif VM057.

MOBIL-TELEFON KOPPELUNG

Möglichkeit, bis max. 5 Mobil-Telefone zu koppeln.

Suche mittels Telefon:

- Auf dem Mobil-Telefon, Bluetooth-Funktion aktivieren. Dann neue Vorrichtungen suchen.
- Aus der betreffenden Liste, die Vorrichtung VM057 wählen. Auf Anfrage, das Passwort 0000 eingeben.

Sobald die Koppelung erfolgt ist, erscheint der Name des Mobil-Telefons. Innerhalb der Bluetooth-Einstellungen des Mobil-Telefons, die automatische Verbindung des VM057 aktivieren..

Suche mittels VM057:

Auf die Ikone drücken, anzukoppendes Mobil-Telefon suchen und bestätigen.

PIN 0000 auf dem Mobil-Telefon eingeben.

Sobald die Koppelung erfolgt ist, erscheint der Name des Mobil-Telefons. Auf dem Mobil-Telefon, in die Bluetooth-Einstellungen gehen und die autom. Verbindung zum VM057 aktivieren.

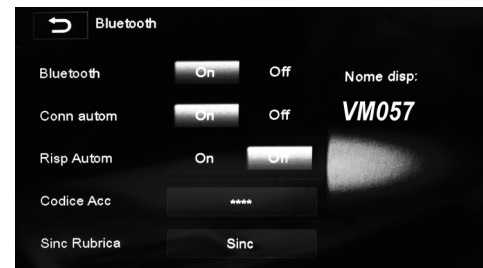

SYNCHRONISATION DU REPERTOIRE

Appuyer pour accéder aux réglages. Sélectionner SINC.

Le répertoire du téléphone sera automatiquement téléchargé dans la mémoire de l'autoradio. Le temps de l'opération vari en fonction du nombre des contacts.

ÜBERNAHME DES TELEFON-REGISTERS

Taste drücken, um zu den Einstellungen zu gelangen. SINC (Telefon-Register) wählen.

Das Telefon-Register wird somit automatisch in das Autoradio eingespeichert. Die dazu in Anspruch genommene Zeit richtet sich nach der Anzahl der vorhandenen Telefon-Nummern.



EFFECTUER UN APPEL

- Sélectionner Bluetooth à partir du menu principal.
- appuyer une des icônes présentes sur l'écran pour appeler à partir d'une des listes.

☎ Appels perdus ☎ appels reçus
☎ Appels émis ☎ répertoire téléphonique (il doit être précédemment synchronisé).

☎ Appel à partir du clavier numérique.

Appuyer ☎ l'icône pour lancer l'appel.

Autrement, taper le numéro à appeler directement sur le clavier numérique que vous trouvez sur l'écran.

ANRUF STARTEN

- Aus dem Haupt.Menü, Bluetooth wählen.
- Die gewünschte Ikone auf dem Bildschirm anklicken, um aus der betreffenden Telefonliste eine Nummer zu wählen.

☎ Verpasste Anrufe ☎ Erhaltene Anrufe
☎ Gestartete Anrufe ☎ Telefon-Liste

(diese muss man vorher synchronisiert haben)

☎ Anruf starten, durch Nummern-Tasten.

Ikone ☎ drücken, um Anruf zu starten.

Die Telefon-Nummer kann man auch direkt, mittels Nummern-Tastatur, auf dem Bildschirm eingeben.

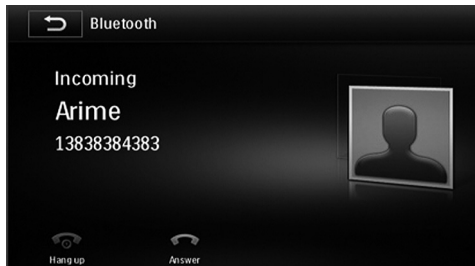

RECEVOIR UN APPEL

A l'entrée d'un appel, l'écran va en modalité bluetooth en visualisant le numéro de celui qui appelle, et le nom si le répertoire est synchronisé.

Appuyer ☎ pour répondre ou ☎ pour refuser l'appel.

ANRUF BEANTWORTEN

Sobald ein Anruf ansteht, schaltet der Bildschirm auf Bluetooth und zeigt die Rufnummer an, ggf. auch den Namen, wenn das Telefon-Register synchronisiert worden ist.

Taste ☎ drücken, um den Anruf in Empfang zu nehmen. Oder ☎ um den Anruf zurückzuweisen.



REPRODUCTION MUSIQUE BLUETOOTH

Si le téléphone branché supporte le profil AD2P, c'est possible écouter les morceaux.

Si le dispositif supporte AVRCP, les morceaux pourront être contrôlés directement à partir de l'écran tactile.

◀◀ / ▶▶ Chanson précédente / suivante.

▶▶ Lance / interrompt la reproduction.

EQ Equalizer

BLUETOOTH-MUSIK-WIEDERGABE

Soweit das gekoppelte Telefon AD2P-kompatibel ist, läßt sich dadurch Musik hören.

Wenn es AVRCP-kompatibel ist, dann lassen sich die einzelnen Musikstücke direkt auf dem touch-Screen bedienen.

◀◀ / ▶▶ Stück davor / danach.

▶▶ Wiedergabe Starten / Stoppen.

EQ Equalizer



NAVIGATION

Code mappe: **EUROPE NV980 - ITALIE NV970**
 Le VM057 est compatible avec la navigation iGo 8 et iGo Primo.
 Insérer la Carte SD dans le slot GPS.
 Lancer le programme de navigation moyennant l'icône (Navigation) présente dans le menu principal. Suivre la notice d'utilisation de la navigation iGo incluse dans la Carte SD.

NAVIGATION

*Navigations-Karten: **EUROPA NV980 - ITALIEN NV970***
Der VM057 ist kompatibel mit den Navigations-Systemen iGo 8 und iGo Primo.
SD-Karte in die GPS-Öffnung geben.
Navigations-Programma starten. Dazu die Navigations-Ikone aus dem Haupt-Menü verwenden.
Nun die iGo-Navigations-Anweisungen befolgen, die der SD-Karte beiliegen.

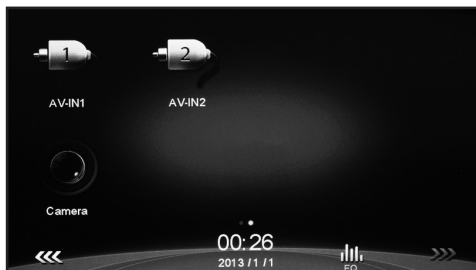

ENTREES AV IN

La reproduction de deux sources externes branchée aux entrées AV IN 1 (en façade) et AV 2 (postérieure) peut être visible.
 Appuyer l'icône correspondante sur le menu principal pour choisir la source AV IN 1 ou AV IN 2.

EINGÄNGE AV IN

Möglichkeit der Wiedergabe zwei externer Quellen, die an den Eingängen AV IN 1 (Front) und AV 2 (rückwärtig) angeschlossen sind.
Auf dem Haupt-Menü, die betreffende Ikone wählen: Quelle AV IN 1 oder AV IN 2.



CAMERA DE RECUL

C'est possible brancher une caméra de recul à l'entrée prédisposée CAMERA (postérieure).
 Le VM057 a la possibilité de visualiser automatiquement la caméra de recul en se branchant sur la lumière de marche arrière (Voir branchements pag. 3-4); de cette façon, à chaque insertion de la marche arrière, l'écran visualise l'image de la caméra.
 La caméra de recul peut être visualisée à tout moment en appuyant l'icône CAMERA dans le menu principal.

RÜCKFAHR-KAMERA

Anschluss-Möglichkeit einer Rückfahr-Kamera an den spezifischen KAMERA-Eingang (rückwärtig). Der VM057 ist an den Rückwärtsgang-Lichtern angeschlossen (siehe Anschluss-Anweisungen auf Seite 3-4) und ist daher im Stande, die angeschlossene Rückfahr-Kamera automatisch auszuweisen, d.h. immer wenn der Rückwärtsgang eingelegt wird, zeigt der Bildschirm die Rückfahr-Kamera.
Die Rückfahr-Kamera kann man jedoch auch auf Wunsch ausweisen, durch Druck auf die CAMERA-Ikone aus dem Haupt-Menü.

CONNEXIONS ET SYNCHRONISATION INTERFACE COMMANDES AU VOLANTE CAN-BUS ANSCHLUSS u. SYNCHRONISIERUNG der CAN-BUS-LENKRAD-STEUERUNGS-INTERFACE

FR/D

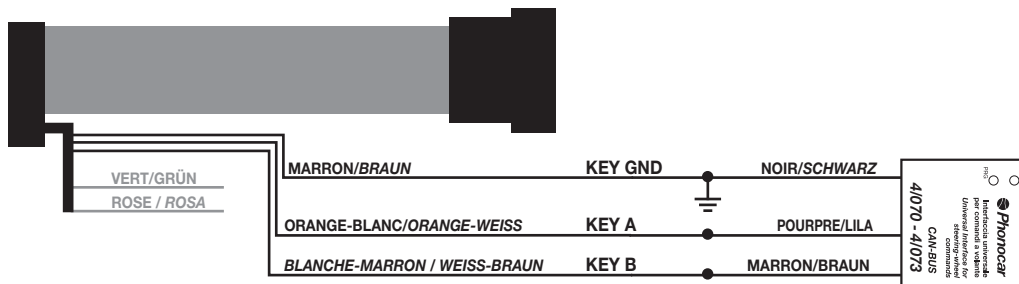

SYNCHRONISATION LIGNE CAN-BUS Faire les branchements avec les interfaces 4/070 ou 4/073. En Alimentant l'interface, le led clignotera avec la couleur rouge, un programme d'auto apprentissage fera automatiquement la synchronisation et la sélection du correct protocole CAN-BUS pour les commandes au volant et services.

MEMORISATION PROFIL AUTORADIO Lorsque la synchronisation est faite, le led clignote avec la couleur verte et continuera à clignoter jusqu'à la sélection du profil autoradio Phonocar VM041.

La sélection se fera en appuyant 6 fois la touche Volume+ et le Led fera 7 clignotements verts. Appuyer SEEK pour mémoriser.

PROGRAMMATION AUTORADIO Voir pag. 42

RESET INTERFACE Sans enlever le circuit d'alimentation, appuyer la touche PRG jusqu'à l'extinction du led vert. Le led clignotera avec la couleur Rouge pour quelques secondes, et ensuite deviendra de couleur verte en attente de la sélection du nouveau modèle de radio.

CAN-BUS-SYNCHRONISIERUNG Anschlüsse mit der Interface 4/070 oder 4/073 herstellen. Interface an den Strom anschließen, so dass das Led ROT blinken wird. Ein selbst-lernendes Programm wird nun die Synchronisierung und Wahl des CAN-BUS-Protokolls (für Lenkradsteuerungen und Betriebsfunktionen) automatisch vornehmen.

EINSPEICHERUNG DES AUTORADIO-PROFILS.

Sobald die Synchronisierung beendet ist, beginnt das Led GRÜN zu blinken, und hört erst dann auf, wenn man das Autoradio-Profil VM041 gewählt hat. Dazu muss man 6 Mal die Taste Volume+ drücken, worauf das Led 7 Mal GRÜN blinkt. SEEK drücken, um die Einspeicherung vorzunehmen.

AUTORADIO-PROGRAMMIERUNG auf Seite 42

INTERFACE-RESET Ohne den Kreislauf vom Strom zu trennen, PRG so lange gedrückt halten, bis das GRÜNE Led erlischt. Nun wird das Led, für ein paar Sekunden, ROT blinken, dann auf GRÜN schalten, bis man das neue Autoradio-Modell wählt.

Les instruction des interfaces sont aussi présentes dans notre site Internet WWW.PHONOCAR.IT zone Notices d'utilisation.

Die Anweisungen der Interface sind auch auf unserer Home-Page www.phonocar.de erhältlich (Info-Sektor-zum Herunterladen-Betriebsanleitungen)..

CONNEXIONS ET SYNCHRONISATION INTERFACE COMMANDES AU VOLANT PROTOCOLE RESISTIF ANSCHLUSS U. SYNCHRONISIERUNG DER RESISTIV -(WIDERSTANDS)-LENKRAD-STEUERUNGS-INTERFACE

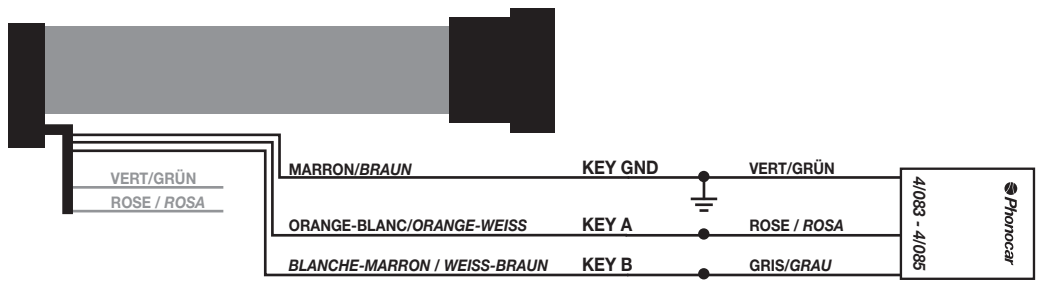

Le VM057 est intégré des commandes au volant Résistives. En cas d'incompatibilité, utiliser les interfaces 4/083 - 4/085. Pour les branchements aux connecteurs originaux de la voiture, suivre les schémas présents sur les instructions de connexion des interfaces.

MEMORISATION DES TOUCHES SUR LE VOLANT Faire les branchements. Mémoriser les fonctions des commandes au volant en suivant la notice des interfaces.

MEMORISATION PROFIL AUTORADIO Lorsque la synchronisation est faite, le led clignote avec la couleur verte et continuera à clignoter jusqu'à la sélection du profil autoradio Phonocar VM041. La sélection se fera en appuyant 4 fois la touche Volume+ et le Led fera 5 clignotements verts.

Appuyer SEEK pour mémoriser.

PROGRAMMATION AUTORADIO Voir pag. 42

RESET INTERFACE Enlever le connecteur du boîtier et faire pression sur la touche PRG, réinsérer le connecteur. Le LED du boîtier commencera à clignoter lentement et ensuite rapidement; à ce point, enlever la pression sur la touche PRG. Le RESET effectué est confirmé par un clignotement de couleur rouge du LED.

Der VM057 verfügt über Widerstands-Lenkrad-Steuerungen. Falls nicht kompatibel, Interface-Modelle 4/083 - 4/085 verwenden. Die Anschlüsse an die Original-Stecker des Wagens, bitte lt. Schema der Interface-Betriebsanleitung/Connections durchführen.

EINSPEICHERUNG DER LENKRAD-TASTEN Anschlüsse herstellen. Die Lenkrad-Steuerungsfunktionen lt. Interface -Betriebsanleitung einspeichern.

EINSPEICHERUN DES AUTORADIO-PROFILS Sobald die Synchronisierung abgeschlossen ist, beginnt das Led GRÜN zu blinken, so lange, bis das Autoradio-Profil VM041 eingegeben wird. Dies bewirkt man durch 4 Mal Drücken auf Volume+. Das Led blinkt danach 5 Mal GRÜN.

SEEK drücken, um die Einspeicherung vorzunehmen.

AUTORADIO-PROGRAMMIERUNG auf Seite 42

INTERFACE-RESET Stecker aus der Zentral-Einheit herausziehen. Dann PRG-Taste drücken und Stecker wieder einstecken. Das LED der Zentral-Einheit beginnt nun, langsam zu blinken und dann schneller. An dieser Stelle angelangt, die PRG-Taste loslassen. Bei erfolgtem RESET blinkt das LED nur 1 Mal ROT.

PROGRAMMATION COMMANDES AU VOLANT SUR L'AUTORADIO PROGRAMMIERUNG DER LENKRAD-STEUERUNGEN AUF DEM AUTORADIO

FR/D

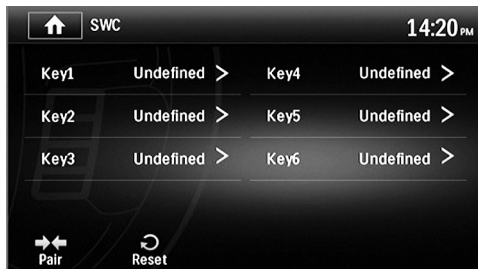

La programmation est la même soit en ce qui concerne les commandes au volant RESISTIVES, avec ou sans interface, que les commandes CAN-BUS.

Appuyer l'icône SWC dans le menu principal, 6 touches KEY seront visualisées, à celles ci, il faudrait associer les six fonctions qu'on veut gérer à partir des commandes au volant de la voitures.

Die Programmierung ist immer dieselbe, sowohl für die Widerstands-Steuerungen (mit oder ohne Interface) als auch für die CAN-BUS-Steuerungen. Auf dem Haupt-Menü, die Ikone SWC antippen, so dass 6 Tasten (KEY) erscheinen, die mit den Lenkrad-Steuerungen in Verbindung gebracht werden sollen.



Appuyer chacune des touches KEY et associer la fonction désirée.

Par exemple: appuyer KEY1 et successivement Volume+.

Sur l'écran, sera visualisé la touche KEY avec à coté la fonction choisie.

Faire cette opération pour toutes les commandes présentes sur le volant et enfin, appuyer l'icône ↔ PAIR.

Auf jede einzelne Taste drücken (KEY) und die gewünschte Funktion damit verbinden.

Beispiel: KEY1 drücken, dann Volume+.

Auf dem Bildschirm erscheint demzufolge KEY; daneben die zugeschriebene Funktion.

Diesen Vorgang für jede einzelne Lenkrad-Steuerung vornehmen und auf die Ikone ↔ PAIR drücken.



Sur l'écran, il sera demandé d'appuyer la commande sur le volant correspondante à la fonction de la touche KEY1 précédemment associé (KEY1 VOLUME+). Appuyer la commande demandée (VOLUME+) sur le volant. Sur l'écran, il sera demandé d'appuyer la touche KEY2 et ainsi de suite pour toutes les autres touches à programmer. A la fin de toutes les commandes, le VM057 retournera dans la page-écran initiale. En cas d'erreur, appuyer l'icône RESET pour mettre à zéro l'apprentissage des commandes et recommencer la programmation.

Der Bildschirm wird Sie nun auffordern, die Lenkrad-Taste zu drücken, die mit der Taste KEY1 in Verbindung gebracht wurde (KEY1 VOLUME+). Auf dem Lenkrad, die entsprechende Funktion wählen (VOLUME+). Der Bildschirm wird Sie dann auffordern, die Taste KEY2 zu drücken, und so weiter für alle weiteren Funktionen. Am Ende angelangt, geht der VM057 auf die Anfangs-Seite zurück. Sollten sich Fehler ergeben, auf die Ikone RESET drücken: die eingegebenen Daten werden gelöscht und die Programmierung kann ganz neu beginnen.

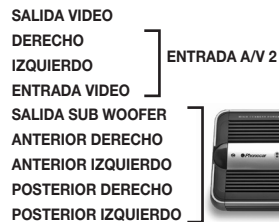
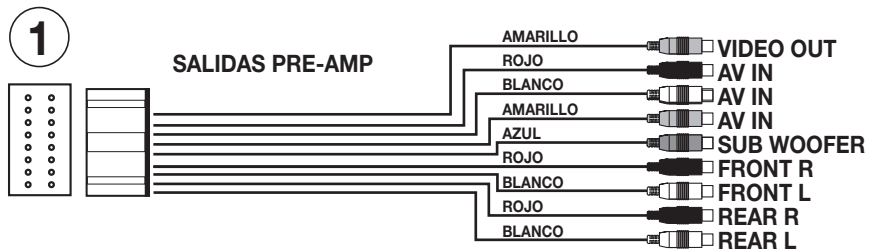
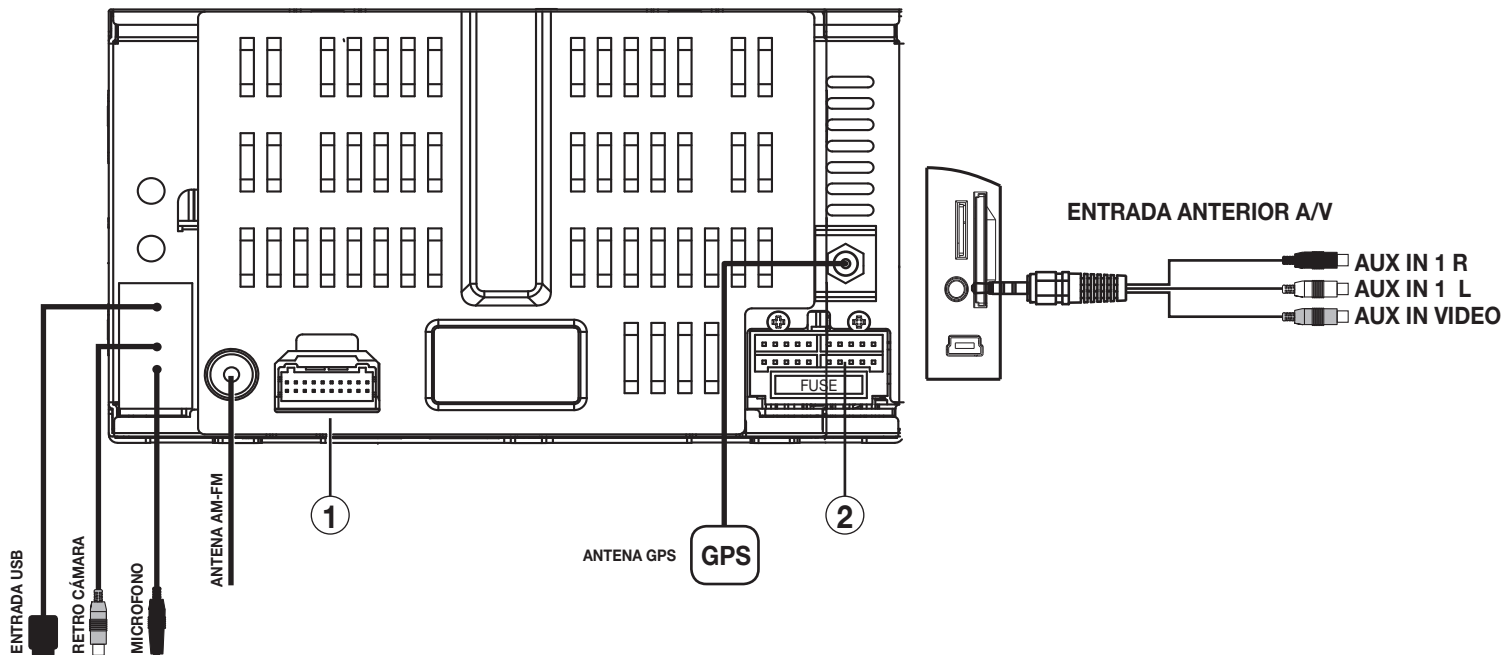

2



NARANJA-BLANCO	KEY A
MARRÓN-BLANCO	KEY B
MARRÓN-NEGRO	KEY GND
VERDE	BRAKE
ROSA	REVERSE

CONEXIONES Y PROGRAMACION VER PAG. 20-22

Línea A Mandos de volante
 Línea B Mandos de volante
 Masa Mandos de volante
 Freno de mano (**conexión obligatoria**)
 Activación retro cámara

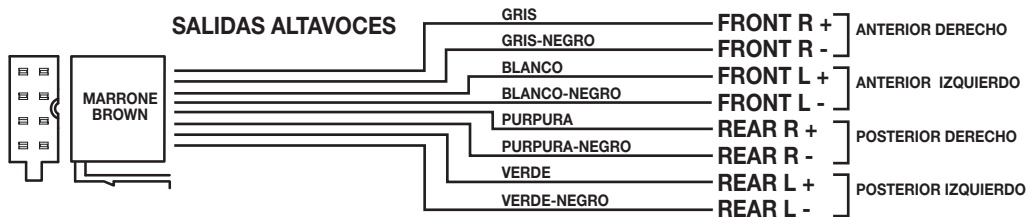

En algunos coches durante el arranque del motor el VM057 podría apagarse y después encenderse. Para evitar esta molestias conectar el temporizador de encendido art. **5/146**.

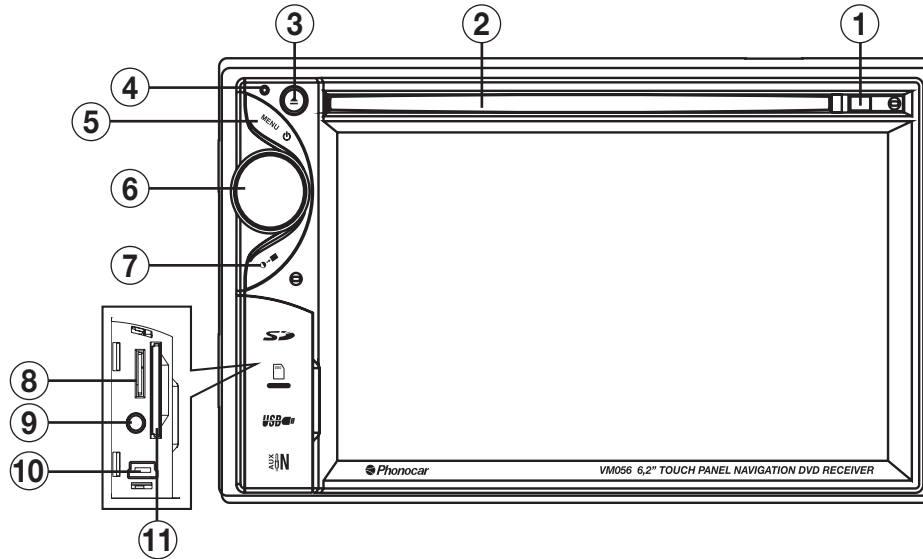

1. Sensor IR
2. Ranura disco
3. Expulsión disco
4. Reset
5. Menú principal
6. Encendido/ Apagado - Volumen - Mute Audio
7. Brillo pantalla
8. Ranura micro SD Card para la navegación
9. A/V AUX-IN 1
10. Puerto micro USB
11. Ranura SD Card multimedia

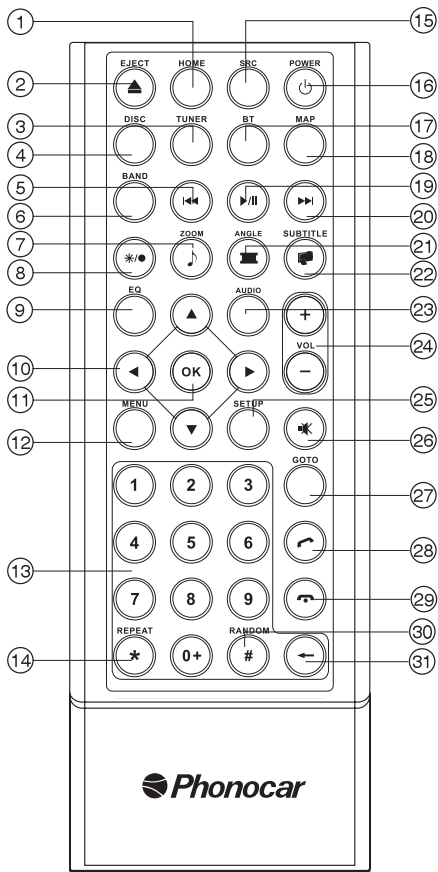

- 1. **HOME** Menú principal
- 2. **EJECT** Expulsión disco
- 3. **TUNER** Banda radio
- 4. **DISC** Disco
- 5. **◀◀** Pista o capítulo precedente
Búsqueda automática emisoras
- 6. **BAND** Banda radio
- 7. **ZOOM** Zoom en modo DVD
Lista archivos musicales
- 8. *** / ●** Ajustes pantalla
- 9. **EQ** Ecualizador
- 10. **◀▶▶▶** Desplaza el cursor en los menú
- 11. **OK** Confirmar
- 12. **MENU** Menú DVD
Activa-Desactiva PBC en los VCD
- 13. Teclado numérico
- 14. **REPEAT** Repite reproducción
- 15. **SRC** Cambio fuente
- 16. **POWER** Encendido/Apagado
- 17. **BT** Bluetooth
- 18. **MAP** Navegación
- 19. **▶/||** Inicia/Interrumpe reproducción
- 20. **▶▶** Pista o capítulo siguiente
Búsqueda automática emisoras
- 21. **■** Selecciona Angulo de visión
Rotación imágenes - Lista archivos
Subtítulos DVD - Lista imagen
- 22. **■** Subtítulos DVD - Lista imagen
- 23. **AUDIO** Idioma audio DVD
- 24. **VOL** Volumen +/-
- 25. **SETUP** Ajustes del sistema
- 26. **■** Activa/Desactiva volumen
- 27. **GOTO** Ir pista/capítulo
- 28. **☎** Envía/Recibe llamada
- 29. **☎** Colgar/Rechazar llamada
- 30. **RANDOM** Reproducción aleatoria
- 31. **←** Cancela números marcados



Al encender el coche aparece en el menú principal.
 Con los iconos que aparecen en pantalla para seleccionar la fuente o la función deseada.

☰ Pasa al Menù siguiente



✕ Pasa al Menù principal

➡ Pasa al Menù siguiente



✕ Pasa al Menù principal

➡ Pasa al Menù anterior



Presionar el icono Setup en la pantalla del menú principal para modificar los siguientes ajustes: generales, video, sonido, fecha y horario, idioma, Bluetooth, DVD, volumen fuentes.

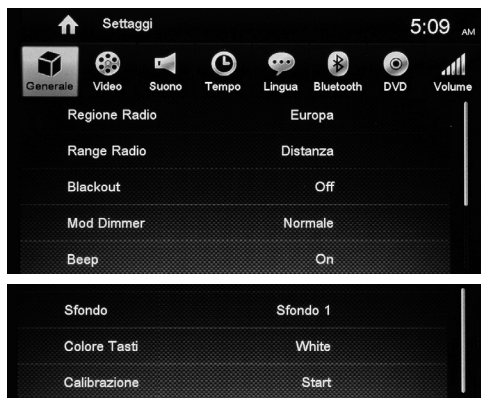

CONFIGURACIÓN GENERAL

- **REGIÓN** Selección área de pertenencia.
- **RADIO RANGE** Selecciona emisoras nacionales.
- **BLACKOUT** Activa apagado automático pantalla después de 10/20 segundos de inactividad.
- **DIMMER** Ajusta el brillo de la pantalla.
- **BEEP** Activa/Desactiva el sonido del teclado
- **FONDO** - Cambia fondo de pantalla.
- **COLOR TECLADO** - Cambia el color.
- **CALIBRACIÓN** La calibración se obtiene tocando la pantalla según la secuencia indicada.



VIDEO

- **PARKING** Activa/Desactiva la visión en movimiento de los videos.
- ATENCIÓN: En algunos países está tácitamente prohibido activar esta función, la visión tiene que ser vinculada con el freno de mano.



SONIDO

- **SUBWOOFER** Activa/Desactiva salida pre subwoofer.
- **FILTRO** Cambia corte crossover subwoofer 80/120/160 Hz.



CONFIGURACION FECHA Y HORA

- Posicionarse y efectuar los ajustes.

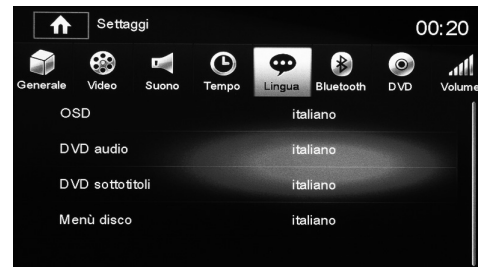

CONFIGURACIÓN IDIOMA

- **OSD** Cambia el idioma de los menú del sistema.
- **DVD AUDIO** Indica el idioma principal del DVD.
- **SUBTITULOS DVD** Selecciona el idioma.
- **MENÙ DVD** Selecciona el idioma principal de los menú en los DVD

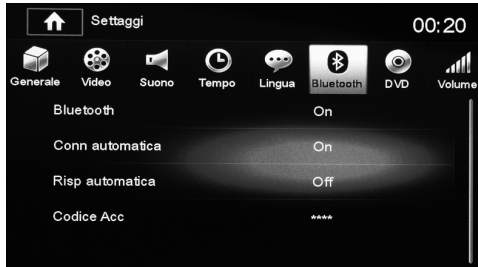

CONFIGURACIÓN BLUETOOTH

- **BLUETOOTH** Activa/Desactiva la función bluetooth.
- **AUTO CONEXION** Activa/Desactiva la conexión automática del teléfono al VM057.
- **AUTO CONTESTACIÓN** Activa/Desactiva la respuesta automática de una llamada después del tercer timbrado
- **ACC** configura el código de emparejamiento que se digita en el teléfono (código de fábrica 0000).



CONFIGURACIÓN DVD

- **PASSWORD** Activa/Desactiva password para la visión limitada en los DVD (protección niños).
- **RATING** Ajusta el nivel de protección para la visión:
 - KID SAFE Aceptable para los niños.
 - G Aceptable para el público en general.
 - PG Se permite la visión a los niños acompañados por un adulto.
 - PG-13 No apto para los niños con edad inferior a 13 años.
 - PG-R Recomendado a los padres para restringir la visión a los niños con edad inferior a 17 años.
 - R Se recomienda la presencia de adultos con niños en edad inferior a 17 años.
 - NC-17 No apto a niños con edad inferior a 17 años.
 - ADULT Aceptable solo para adultos.
- **DRC** Activa/Desactiva compresión de audio dinámica de los DVD.
- **RESET** Vuelve el sistema a los ajustes de fábrica.



VOLUMEN FUENTES

- Es posible ajustar el volumen de cada fuente para evitar molestas subidas de intensidad de volumen entre una fuente y otra



FUNCIONES RADIO

- 🏠 Vuelve al menú principal.
- LOCAL/DISTANCE Tipo de frecuencia.
- STEREO/MONO Tipo de difusión audio.
- FM/AM Banda.
- Pasa a las demás funciones.
- ⏪ Búsqueda automática emisoras / Atrás.
- 🔍 Escaneo y almacenamiento automático principales estaciones de radio.
- ⏩ Búsqueda automática emisoras / Adelante.
- 📶 Cambia banda radio AM/FM.
- 12:35 Reloj.
- P6 Emisora radio actual.
- 103.60 Actual frecuencia radio.
- AF Búsqueda emisora alternativa.
- TA Anuncios informaciones sobre el tráfico.



FUNCIONES RADIO

⚙️ RDS Opciones.



- RDS Activa/Desactiva la función RDS.
- CT Activa/Desactiva el control del reloj
- Mediante RDS (No funciona en todas las áreas).
- TA Activa/Desactiva las informaciones sobre el tráfico.
- PTY Muestra la lista de los programas RDS.
- VOL Ajuste del volumen.
- EON Habilita la radio a la utilización completa de las informaciones RDS. Cuando la función no está activada viene constantemente controlada la lista de las frecuencias alternativas (AF) de toda la banda.
- EON mantiene también una traza de las emisoras que transmiten las informaciones sobre el tráfico (TP).



FUNCIONES RADIO

- 📌 Memoriza emisora de radio.
- 📶 Ajusta la recepción radio LOCAL/DISTANCE.
- 🔍 Ajusta la frecuencia radio MANUAL.
- 📊 Ecualizador.



EQUALIZADOR - LOUDNESS

Presionar el icono  para modificar los ajustes de fábrica. Mediante los iconos es posible seleccionar 8 diferentes modos de ecualización pre ajustados: USER-FLAT-POP ROCK-CLASSIC-JAZZ-TECHNO-OPTIMAL.

En modo USER es posible ajustar los niveles de los agudos, medios y graves en las frecuencias deseadas.

LPF - MPF - HPF. El icono  se pone en OPTIMAL.

- LOUD Activa/Desactiva la exaltación de los graves.

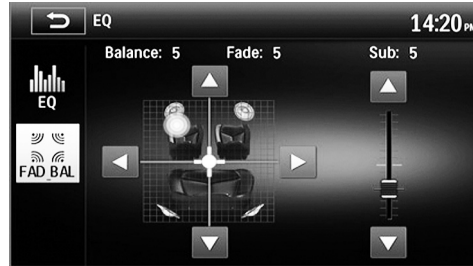

FADER - BALANCE - SUB WOOFER

-  Presionar para acceder a los ajustes.

Utilizar las flechas presente en la pantalla para ejecutar los ajustes del FADER, del BALANCE y del SUB W.



FUNCIÓNES DVD

Introduciendo un DVD aparece en la pantalla el menú y los títulos del video. Iniciar la reproducción confirmando con la tecla OK del mando a distancia o presionando en la pantalla en el punto indicado por el DVD.

EQ Ecuilizador

Pista/capítulo precedente o siguiente.

Inicia o pone en pausa la reproducción.

Pasa al menú extendido.

Selecciona pista o capítulo por reproducir.

Vuelve al menú principal.

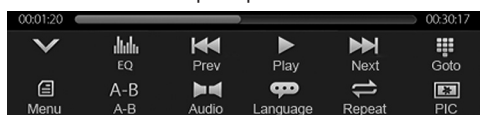

FUNCIÓNES DVD

MENÚ Vuelve al menú precedente.

A-B Repetición desde el punto A hasta el punto B.

AUDIO Cambia el idioma audio del DVD.

LANGUAGE Cambia el idioma de los subtítulos.

REPEAT configura la repetición títulos/pista/capítulo/carpeta.

PIC Modifica los ajustes de la pantalla.

Vuelve al menú precedente.

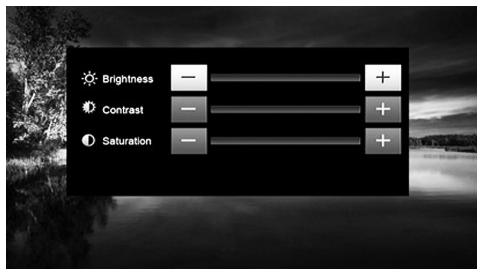

CONFIGURACIÓN PANTALLA

Desplazarse con las teclas direccionales del mando a distancia para posicionarse en los ajustes que se desean configurar.



FUNCIÓNES USB/SDCARD

Introduciendo una USB/SD será visualizado el contenido en la pantalla.

Si están presentes canciones la reproducción iniciará automáticamente.

Seleccionar el tipo de archivo que se desea reproducir tramite el relativo icono.

MUSICA

VIDEO

IMAGENES

TODOS LOS ARCHIVOS



REPRODUCCIÓN MUSICA

Extiende el menú

LIST Vuelve al listado de los archivos.

Canción siguiente/precedente.

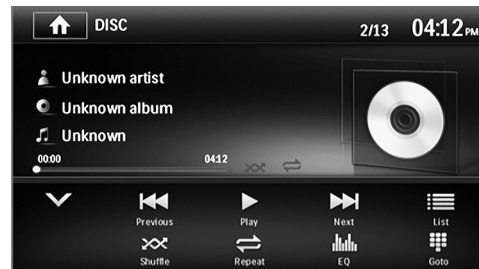

REPRODUCCIÓN MUSICA

REPEAT Repite canción/carpeta/disco.

SHUFFLE Reproducción aleatoria.

Inicia/Interrompe la reproducción.

GOTO Introduce el número de canción para reproducir.

EQ Ecuilizador.

Re-compacta menú.

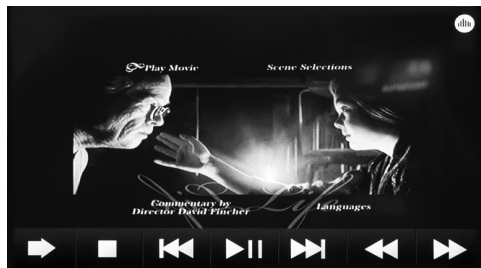

REPRODUCCION VIDEO

Tocar la pantalla para que aparezca el menú cuando la película se está reproduciendo.

- ➡ Para pasar al segundo menú.
- Stop a la reproducción.
- ⏪⏩ Para video precedente o siguiente.
- ⏸ Para iniciar o interrumpir la reproducción.
- ⏮/⏭ Para la reproducción rápida adelante/atrás.
- ⚖ Equalizador.

Presionar en alto a la izquierda para volver al menú principal.

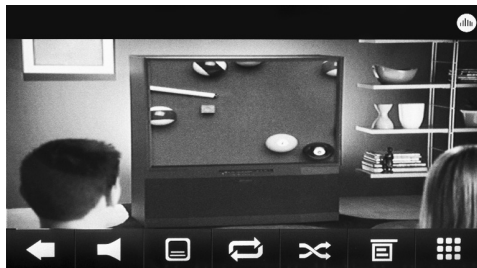

REPRODUCCION VIDEO

- ⬅ Para volver al primer menú.
- ⬇ Para cambiar el idioma audio.
- 📄 Para cambiar el idioma de los sub títulos.
- 🔄 Repetición de pista video.
- 🎲 Reproducción casual.
- 📄 Listado de reproducción
- ⦿ Selecciona el número de la canción que se desea reproducir.
- ⚖ Equalizador.



REPRODUCCION IMÁGENES

Seleccionar el archivo deseado para visualizar la imagen. Para que aparezca el menú presionar la parte inferior de la pantalla.

- ➡ Para pasar en el segundo menú.
- ⏪⏩ Imágenes precedentes o siguientes.
- ⏸ Para iniciar o interrumpir la reproducción.
- Stop a la reproducción.
- 🔄 Para girar la imagen.
- ⦿ Selecciona el número de la imagen.



REPRODUCCION IMÁGENES

- ⬅ Para volver al primer menú.
- ⬆⬇⬅➡ Para mover la imagen.
- 🔍 Para desanchar la imagen (zoom).
- 📄 Listado de reproducción.

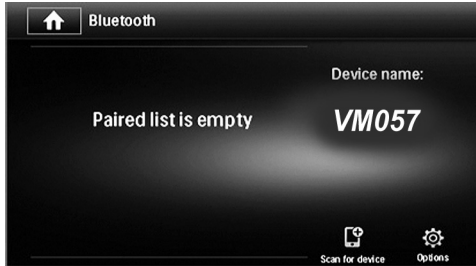

EMPAREJAMIENTO TELEFONO

Es posible acoplar hasta 5 teléfonos.

Búsqueda del teléfono:

- Activar la función bluetooth en el teléfono y buscar en nuevos dispositivos.
- Seleccionar VM057 en la lista dispositivos, Introducir la password 0000 cuando sea solicitada.

Una vez acoplado aparecerá el nombre del teléfono. Activar en los ajustes bluetooth del teléfono la conexión automática del dispositivo VM057.

Búsqueda desde el VM057:

Presionar el icono  y seleccionar el teléfono que se desea acoplar una vez terminada la búsqueda.

Digitar el código PIN 0000 en el teléfono.

Una vez acoplado aparecerá el nombre del teléfono. Activar en los ajustes

Bluetooth del teléfono la conexión automática del dispositivo VM057.

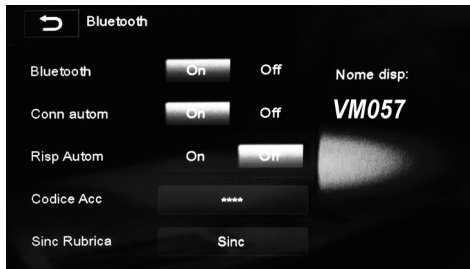

SINCRONIZACION CONTACTOS





Presionar  para acceder a los ajustes y seleccionar SINC.

Automáticamente los contactos del teléfono serán descargados en la memoria del autorradio. El tiempo necesario para esta operación varía en base al número de contactos.



EFE CTUAR UNA LLAMADA



- Seleccionar Bluetooth desde el menú principal.
- Presionar uno de los iconos presentes en la pantalla para llamar desde el listado.

 Llamadas recibidas  Llamadas pérdidas
 Llamadas efectuadas  contactos telefónico
 (Debe haber sido sincronizada con anterioridad).
 Llamadas desde el teclado numérico.

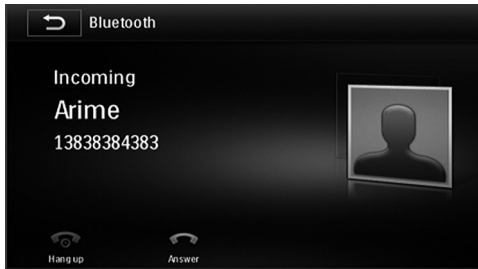
Presionar el icono  para iniciar una llamada. Diferentemente digitar el número que se desea llamar directamente mediante el teclado presente en la pantalla.



RECIBIR UNA LLAMADA





A la llegada de una llamada la pantalla pasa al modo bluetooth visualizando el número de la llamada entrante y el nombre si esta sincronizado en los contactos. Presionar  para contestar o  rechazar la llamada.



REPRODUCCION MUSICA BLUETOOTH

Si el teléfono conectado soporta el perfil AD2P es posible escuchar los temas musicales.

Si el dispositivo soporta AVRCP será posible controlar los temas musicales directamente desde la pantalla táctil

-   Pista precedente/siguiente.
-  Inicia/interrumpe la reproducción.
-  EQ Ecualizador.

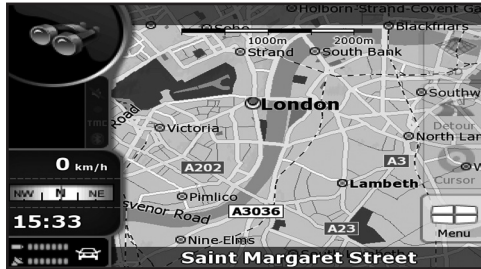

NAVEGACION

Código cartografía: **EUROPA NV980**

El VM057 es compatible con la navegación iGo 8 e iGo Primo.

Introducir la SD card en la ranura GPS.

Iniciar el programa de navegación mediante el icono (Navigation) presente en el menú principal.

Seguir el manual de la navegación iGo incluido en la sd card.

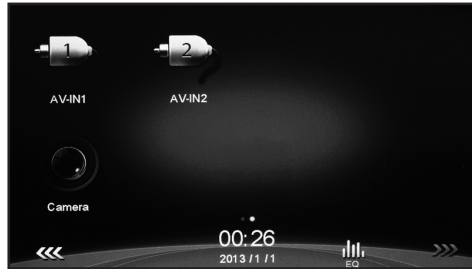

ENTRADA AV IN

Es posible visualizar la reproducción de dos fuentes exteriores conectadas a las entradas AV IN 1 (frontal) y AV 2 (posterior).

Presionar el icono correspondiente en el menú principal para elegir la fuente AV IN 1 o AV IN 2.



RETRO-CAMARA

Es posible conectar una retro-cámara a la entrada específica CAMERA (posterior). El VM057 tiene la posibilidad de visualizar automáticamente la retro-cámara conectándose con la luz de marcha atrás (Ver conexiones pág. 3-4); en este modo cada vez que se introduce la marcha atrás la pantalla visualiza la imagen de la retro-cámara.

Es posible visualizar en cualquier momento la retro-cámara presionando el icono CAMERA en el menú principal.

CAN-BUS

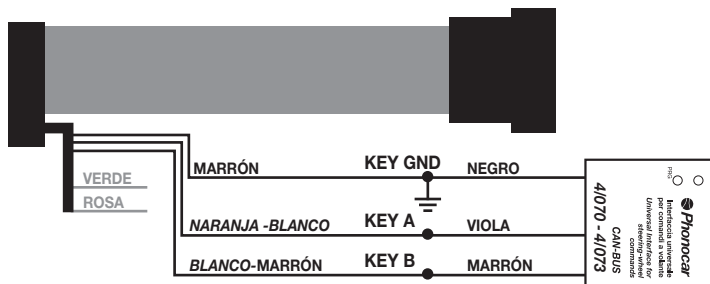

SINCRONIZACIÓN LINEA CAN-BUS Efectuar las conexiones con los interfaces 4/070 o 4/073. Alimentando el interfaz el Led parpadeará de color rojo, a continuación mediante un programa de auto-aprendizaje el interfaz realizará en automático la sincronización y la selección del correcto protocolo CAN-BUS para los mandos de volante y servicios.

MEMORIZACIÓN PERFIL AUTORADIO Una vez sincronizado, el Led parpadeará de color verde y continuará a parpadear hasta cuando no se seleccione el perfil del autoradio Phonocar VM041.

La selección se realizará presionando 6 veces la tecla Volumen+, a continuación el Led ejecutará 7 parpadeos y una pausa. A continuación presionar SEEK + para memorizar.

PROGRAMACIÓN AUTORADIO Ver pág. 58

RESET INTERFAZ Sin quitar la alimentación al interfaz, presionar la tecla PRG hasta cuando el Led verde no se apague. El Led parpadeará de color Rojo durante pocos segundos y a continuación se pondrá de color verde a la espera de la selección del nuevo modelo de radio.

Las instrucciones de los interfaces se pueden encontrar en la Web de Phonocar: WWW.PHONOCAR.ES área manuales.

Las instrucciones de los interfaces se pueden encontrar en la Web de Phonocar: WWW.PHONOCAR.ES área manuales.

RESISTIVO

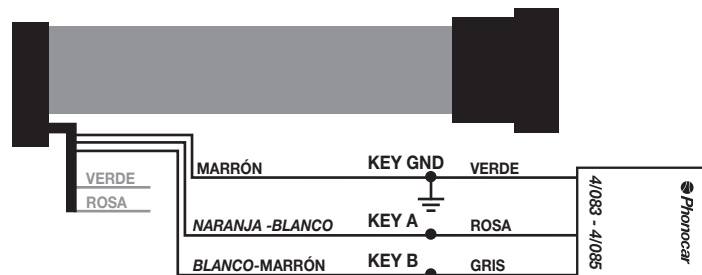

El VM057 está dotado de la función para controlar los mandos de volante Resistivos. En el caso de incompatibilidad, utilizar los interfaces 4/083 - 4/085. Para las conexiones a los conectores originales de los coches hacer referencia a los esquemas presentes en el manual de instalación del 4/083.

MEMORIZACIÓN DE LAS TECLAS DEL VOLANTE Efectuar las conexiones. Memorizar las funciones de los mandos del volante tal como se especifica en el manual de los interfaces.

MEMORIZACIÓN PERFIL AUTORADIO Una vez realizada la sincronización, el Led parpadeará de color verde y seguirá parpadeando hasta cuando no se seleccione el perfil autoradio Phonocar VM041. Para seleccionar el perfil correcto pulsar 4 veces la tecla Volumen+ en el volante, a continuación el Led verde parpadeará 5 veces seguido de una pausa. Pulsar la tecla SEEK + para memorizar.

PROGRAMACIÓN AUTORADIO Ver pág. 58

RESET INTERFAZ Desconectar el conector de alimentación de la centralita teniendo presionado la tecla PRG del interfaz. Re-introducir el conector de alimentación en la centralita. El LED de la centralita iniciará a parpadear lentamente y a continuación más rápidamente, a este punto soltar la tecla PRG. Si el RESET ha sido realizado correctamente el Led realizará un único destello de color Rojo.

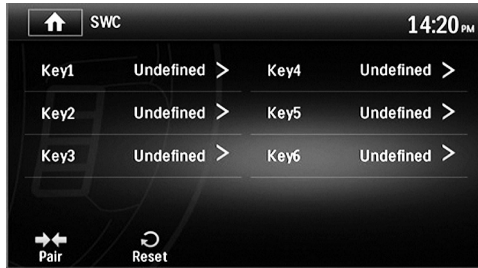

La programación es la misma con los mandos RESISTIVOS, con o sin interfaz, que con los mandos con CAN-BUS. Presionar el icono SWC en el menú principal, a continuación se visualizarán 6 teclas KEY a la cual deberán ser emparejadas las 6 funciones que se desean gestionar mediante los mandos de volante del coche.



Presionar cada una de las teclas KEY y configurar la función deseada. Ejemplo: presionar KEY1 y a continuación la tecla Volumen+ del volante. En la pantalla será visualizada la tecla KEY con al lado la función elegida. Efectuar esta operación con todos los mando de volante y a continuación presionar el icono →→ PAIR.

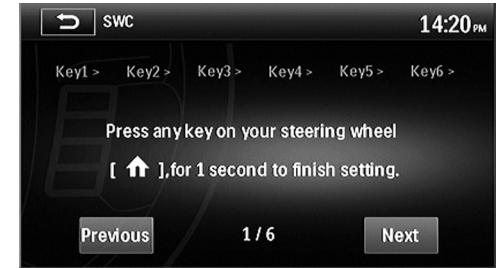

En la pantalla se solicitará presionar el mando de volante que corresponde a la función de la tecla KEY1 precedentemente configurado (KEY1 VOLUME+). Presionar el mando solicitado (VOLUME+) en el volante. A continuación, en la pantalla se pedirá de presionar la tecla KEY2... seguir el mismo trámite para programar las demás teclas. Una vez terminada la operación de programación de las teclas el VM057 volverá a la pantalla inicial. En caso de error presionar el icono RESET para volver a configurar nuevamente las teclas.

CARATTERISTICHE TECNICHE • TECHNICAL FEATURES • CARACTERISTIQUES TECHNIQUES TECHNISCHE DATEN • CARACTERISTICAS TECNICAS

• Schermo	Display	6,2" TFT/LCD WIDE TOUCH SCREEN HIGH SENS
• Interfaccia grafica dinamica	Dynamic graphic interface	
• Risoluzione	Resolution	800x480 pixel
• Illuminazione tasti	Illumination keys	BIANCO-ROSSO/ WHITE-RED
• Sistema colore	Colour System	NTSC/PAL
• Funzioni visibili su schermo	On Screen Display functions	
• Slot micro SD Card Multimediale	Multimedia micro SD Card slot	1
• Slot SD Card navigazione	Navigation SD Card slot	1
• Porta micro USB Multimediale anteriore	Multimedia front Micro USB port	1 (A/V)
• Ingresso USB posteriore	Rear USB input	1
• Equalizzatore	Equalizer	
• Sintonizzatore Radio	Tuner	FM-AM-RDS-EON PLL
• 18 Stazioni memorizzabili in FM e 12 in AM	Memory for 18 FM / 12 AM stations	
• Memorizzazione dell'ultima posizione	Last position memory function	
• Vivavoce Bluetooth Microfono Esterno (Supporto iPhone 5, A2DP, Gestione Rubrica)	Handsfree with External Microphone (iPhone 5-A2DP Support-Phonebook Download)	
• Tolleranza d'inclinazione	Degrees inclination-tolerance	±30°
• Comandi Volante Resistivi Integrati	Resistive Steering Wheel Command Built In	
• Predisposizione Comandi Al Volante	Steering Wheel Command ready	CAN-BUS
• Uscite audio Pre-Amplificate	Channels Line-Out	4+1
• Uscite Video	Video output	1
• Ingressi AV, anteriore e posteriore	Front and rear AV input	2
• Livelli subwoofer e filtro regolabili	Adjustable subwoofer and filter level	
• Telecomando con tutte le funzioni	Remote Control with full Functions	



DICHIARAZIONE DI CONFORMITÀ alle direttive 1999/5/EC R&TTE
DECLARATION OF CONFORMITY to the directives 1999/5/EC R&TTE

IT Phonocar dichiara che il VM057 è conforme ai requisiti essenziali e a tutte le altre disposizioni pertinenti stabilite dalla direttiva 1999/5/CE.

GB Phonocar declares that this unit VM057 is in compliance with the essential requirements and other relevant provisions of Directive 1999/5/EC.

FR Phonocar déclare que l'appareil VM057 est conforme aux exigences essentielles et aux autres dispositions pertinentes de la directive 1999/5/EC.

D Phonocar erklärt, dass dieser VM057 in Übereinstimmung ist mit den grundlegenden Anforderungen und den anderen relevanten Vorschriften der Richtlinie 1999/5/EC.

E Phonocar declara que el VM057 cumple con los requisitos esenciales y cualesquiera otras disposiciones aplicables o exigibles de la Directiva 1999/5/EC.

ETSI EN 300 328 v.1.8.1: 2012 • EN 62479: 2010 • EN 60065: 2002+ A1: 2006+A11: 2008+A2: 2010+ A12: 2011 • ETSI EN 301 489-1 v.1.9.2: 2011 • ETSI EN 301 489-17 v.2.2.1: 2012



Il prodotto non deve essere smaltito con i rifiuti domestici. Si ricorda che le **pile/accumulatori** devono essere rimosse dall'apparecchiatura prima che questa sia conferita come rifiuto.

Per rimuovere le pile/ accumulatori fare riferimento alle specifiche indicazioni del costruttore. L'utente dovrà, pertanto, conferire gratuitamente l'apparecchiatura e la pila giunta a fine vita agli

idei centri comunali di raccolta differenziata dei rifiuti elettrici ed elettronici, oppure riconsegnarle al rivenditore. L'adeguata raccolta differenziata contribuisce ad evitare possibili effetti negativi sull'ambiente e sulla salute e favorisce il reimpiego e/o riciclo dei materiali di cui essi sono composti. Per ulteriori informazioni consultare il sito www.phonocar.it

This product must NOT be treated as a domestic waste. Please remember that batteries/chargers must be extracted from the appliance before throwing the appliance away. How to extract batteries/chargers: please follow the manufacturer's specific instructions.

The end-user is requested to carry the appliance and its related battery, with no cost, to the municipal waste-recycling-spots for electrical and electronic parts, or take them to the related Retailer shop. Recycling-spots help to avoid negative effects on the environment & health and promote the re-use and/or recycling of the various materials. For further information, please read homepage www.phonocar.it



10R - 03 2649