



PURE

Highway 600

Introduction

Thank you for choosing the Highway 600. This user manual will get you up and running in no time.

To get the most out of your Highway, download the Pure Go app on your mobile device. Read more about the Pure Go app on page 15.





Safety

 Before you use your Highway, read the following safety instructions.

1. Follow the operating instructions provided and take note of any warnings.
2. If you do not follow the operating instructions provided, it may compromise the safety of your product and this may invalidate the warranty.
3. Only use the supplied 12V power adapter with your product.
4. Do not install your product in a way that may interfere with the safe operation of the vehicle, or affect the deployment of air bags or other safety items. Do not install cables and wires near the steering wheel.
5. Do not place your product on or near sources of your vehicle's heat or ventilation.
6. Do not use your product in a way that may cause careless driving or improper control of your vehicle.
7. Keep your product dry and only clean with a dry cloth.
8. Do not expose your product to naked flames.
9. Use batteries of the type listed in this user manual, and fit batteries correctly. Dispose of batteries in an environmentally friendly manner. Do not expose batteries to excessive heat or naked flames.
10. Keep batteries away from children. If the battery compartment does not close securely, do not use the product and keep it away from children. If you think someone has swallowed a battery or placed a battery inside their body, seek medical attention immediately.
11. Do not use your product in extremely hot or cold temperature.
12. If you need to connect your product to the rear of your vehicle's head unit, remove any power before you start to install your product. When you have safely installed your product, you can reconnect the power. See your vehicle's owner's manual for more information.
13. Do not use the product if it is damaged.
14. Product repairs should only be carried out by authorised personnel.

Symbols on the product and in the user manual

 Potentially serious risk to your personal safety. To avoid possible injury or death, obey all safety notices with this symbol.

 Caution. Read the user manual before use.

12V DC

1A USB socket rated at 1 amp maximum.

 Where to switch on or off the product, or put it in standby.

Contents

Introduction	1	Bluetooth	15
Safety	2	About the Pure Go app	15
Contents	3	Pairing your Highway with a mobile device	15
Overview	4	Listening to audio stored on your mobile device	16
What's in the box	4	Listening to audio from a music streaming service	16
Controls	5	Making and receiving calls on your Highway	16
Display icons	6	Using your mobile device's personal assistant	17
Getting started	7	Settings	18
Installing your Highway	7	Changing between auxiliary connection and FM transmission	18
Where to install your Highway	8	Setting your Highway to enter standby automatically	18
Connecting the microphone to the antenna	9	Radio settings	18
Positioning the antenna	9	Display settings	19
Positioning the microphone	10	Updating the software	20
Connecting the antenna	11	Troubleshooting	21
Installing the wireless controller	12		
Switching your Highway on for the first time	13		
Switching your Highway on and off	13		
Digital radio	14		
Listening to digital radio	14		
Presets	14		

Overview

What's in the box

Before you get started, check you have everything below.

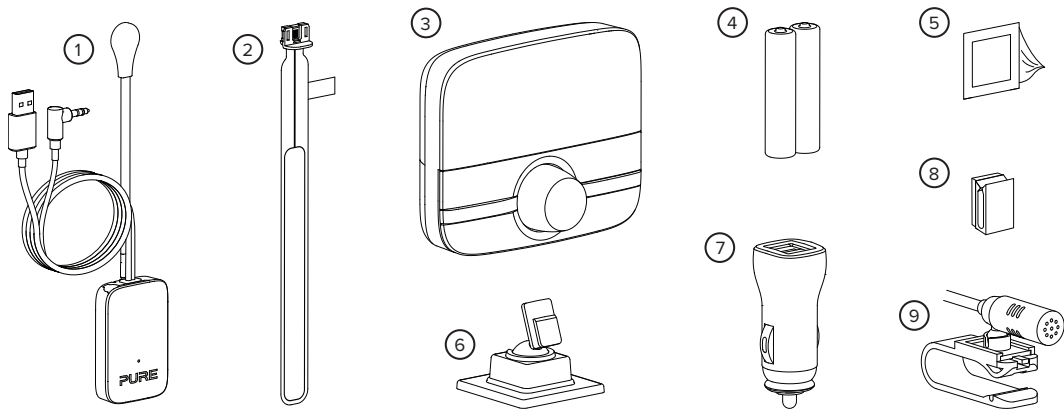

- 1 Antenna, with magnetic grounding tail attached
- 2 DAB film aerial
- 3 Wireless controller
- 4 Two AAA batteries
- 5 Cleaning cloth

- 6 Wireless controller bracket
- 7 12V power adapter (dual USB port)
- 8 Self-adhesive cable clips
- 9 Microphone

Restrictions for use - to be used only with items shown on this page and configured/installed/used according to this manual.

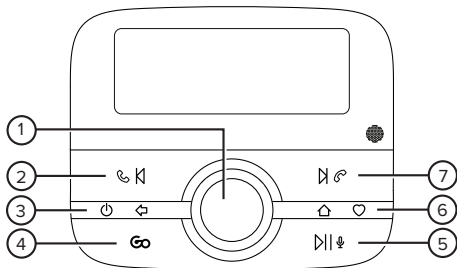

- 1 Select** Turn to browse radio stations, songs and menu options. Press to select.
- 2 Previous / Call** Press to skip to the previous song or preset, or answer an incoming call.
- 3 Power / Back** Press to switch your Highway on. Press and hold to put your Highway in standby. Press to go back to the previous screen or cancel an action.
- 4 Go** Press to stream audio from your music streaming service. Press and hold to identify the current song on the radio and add it to your supported streaming service.
i To use the Go button, install the Pure Go app on a mobile device and connect it to your Highway.
- 5 Play / Personal assistant** Press to play or pause songs over Bluetooth, or mute the radio. Press and hold to use the personal assistant on your mobile device.
- 6 Home / Presets** Press to open the main menu. Press and hold to view your presets.
- 7 Next / End call** Press to skip to the next song or preset, or reject an incoming call.

Display icons

The icons below appear on the screen of the wireless controller.

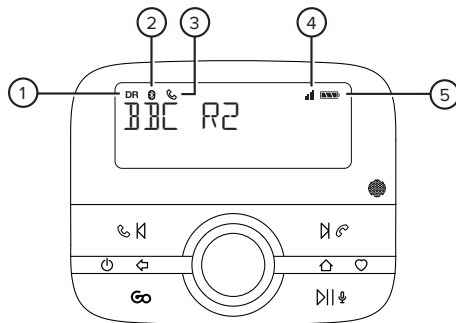

- | | |
|-----------------------------|---|
| 1 Digital radio mode | 4 Signal strength of connected mobile device |
| 2 Bluetooth mode | 5 Battery level of connected mobile device |
| 3 In a call | |

Getting started

Installing your Highway

Before you can start using your Highway, you need to do the following:

1. Connect the microphone to the antenna.
2. Position the antenna in your vehicle.
3. Position the microphone in your vehicle.
4. Connect the antenna to your vehicle's audio system, either with an auxiliary cable or by FM radio.
5. Install the wireless controller.
6. Switch your Highway on for the first time.

i To watch a video showing how to install your Highway, search for 'Highway installation' on YouTube.

Vehicle requirements

- Fitted audio system with auxiliary (3.5mm) port or FM receiver.
- Standard 12V negative earth power supply. Your Highway is not suitable for use with a 24V power supply.

Getting the best DAB signal

As with FM radio, DAB signal coverage changes depending on your location. As you use the Highway in your vehicle, you may travel through areas where DAB signal coverage is poor. To help get the best DAB signal when coverage is poor or there is a weak signal:

- Follow the installation instructions carefully.
- Ensure the magnetic grounding tail is attached to the antenna.
- Use the supplied 12V power adapter, as other third-party adapters can cause interference.
- Switch off other devices in your vehicle that aren't in use. Devices such as satellite navigation systems and dashboard cameras can cause interference.

Where to install your Highway



It's important to install your Highway in a safe location in your vehicle. Do not fit any components in locations that may interfere with safe operation of the vehicle, or affect the deployment of air bags or other safety products. Keep cables and wires away from the steering wheel.

Where to install the antenna

We recommend you install the antenna for your Highway in the top corner of the windscreen, on the passenger's side of your vehicle.

Install the antenna so that it is not within the swept area of the windscreen. Make sure the antenna and wireless controller do not obstruct the view of the driver.

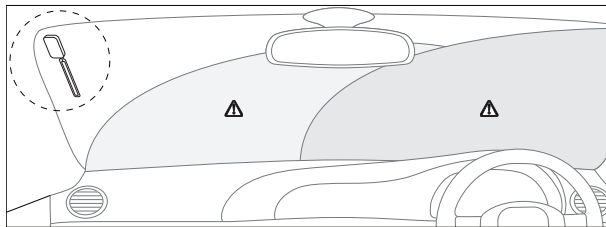

If you have a heated windscreen in your vehicle, or the windscreen contains metallic UV filters, it can cause interference for the DAB signal. Install the antenna on a part of the windscreen that does not contain heating elements or UV filters.

- ❗ For more information on where to safely and legally install your Highway in your vehicle, contact your local transport office.
To find local fitters that can install your Highway professionally, visit pure.com/store-locator.

Connecting the microphone to the antenna

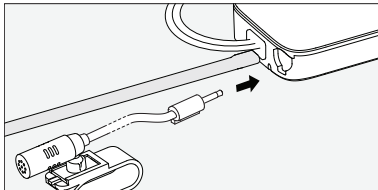

1. Insert the microphone connector into the socket at the top of the antenna, until it clicks into place.
Note: Push the microphone cable in firmly, to ensure it's fully inserted.
2. To keep the microphone cable out of the way while you position the antenna, temporarily clip the microphone so that it's near the driver's position. For example, clip the microphone to the driver's sun visor.

Positioning the antenna

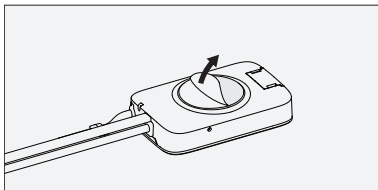
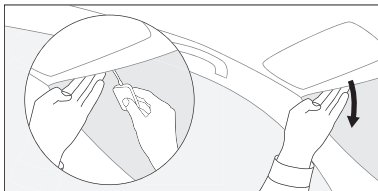

1. Choose a position for the antenna, so that it's as high as possible on the windscreen and at least 4cm from the side of the screen.
⚠ Make sure the antenna does not obstruct the view of the driver.
2. Gently pull down the front of the roof liner in your vehicle, until there is a small gap.
3. Push the magnetic grounding tail through the gap, with the silver-coloured magnet facing upwards. Make sure the magnet touches your vehicle's metal bodywork.
4. Clean the chosen area of the windscreen with a cleaning cloth and wait for it to dry.
5. Unpeel the backing from the antenna and stick the antenna onto your windscreen.

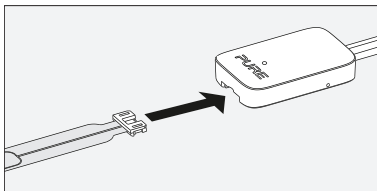

6. Insert the DAB film aerial into the slot in the antenna.
7. Gently unpeel the backing from the DAB film aerial and stick the aerial onto your windscreen. Take care not to fold or twist the aerial.

Positioning the microphone

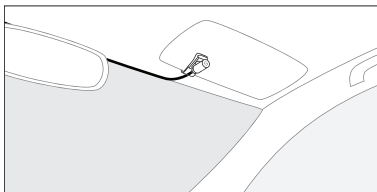

1. If possible, tuck the cable into the roof lining, keeping the microphone near the driver's position. Alternatively, use self-adhesive clips to fix the microphone cable along the top of your windscreen.
2. Clip the microphone to a suitable location, such as the roof lining or the driver's sun visor.

Connecting the antenna

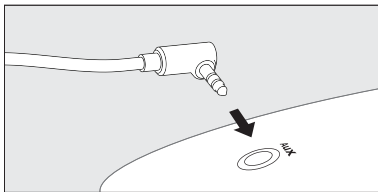
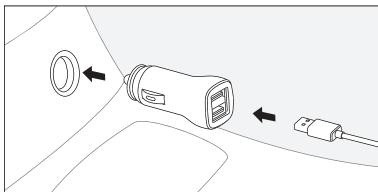
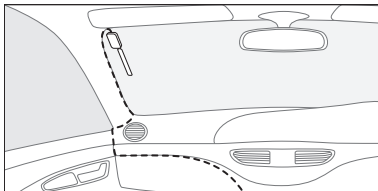

1. Place the antenna cable so that it follows a path to your vehicle's power socket.
2. If possible, tuck the cable behind the trim down the side of your windscreen. Alternatively, secure the cable to your windscreen and dashboard with self-adhesive clips.
3. Gently pull the auxiliary cable from the USB power cable to separate them.
4. Insert the USB power cable into the supplied 12V power adapter, then insert the power adapter into your vehicle's power socket.
5. If you're connecting your Highway with an auxiliary cable, insert the cable into your vehicle's auxiliary socket. If you're connecting your Highway by FM radio, you can store the auxiliary cable so it's out of the way.
i We recommend you connect your Highway with an auxiliary cable to get the best audio quality.

Installing the wireless controller

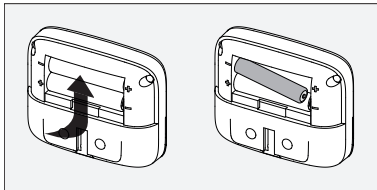

1. Slide the back cover off of the wireless controller and insert the batteries, then replace the cover.
2. Choose an area on your vehicle's dashboard where you want to install the wireless controller. Clean the surface with a cleaning cloth and wait for it to dry.

⚠ Make sure the wireless controller does not obstruct the view of the driver.

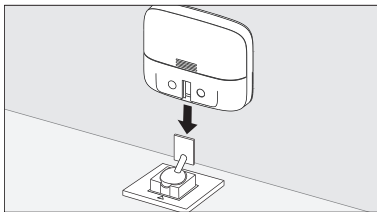

3. Peel off the backing from the wireless controller bracket and gently stick it onto your dashboard. Gently press the bracket to ensure it's attached securely.
4. Slide the wireless controller onto the bracket, until it clicks into place.

Switching your Highway on for the first time



After you've installed your Highway, switch it on to finish setting it up.

1. Turn on your vehicle's ignition to make sure the antenna is switched on. After a few seconds, the wireless controller automatically connects to the antenna. If not, see page 21.
2. Turn the Select dial to change the display language, then press the Select dial to choose it.
3. Turn and press the Select dial to choose how to connect your Highway to your vehicle.
 - If you've connected your Highway with an auxiliary cable, choose 'LINE OUT'.
 - If you're connecting your Highway by FM radio, choose 'FM TRANSMIT' and then choose an FM frequency. Ensure a radio station isn't using the frequency you choose.

i Tune your vehicle's audio system to the same FM frequency your Highway. To easily find the FM frequency in the future, save it as a preset on your vehicle's audio system.

After you've chosen how to connect your Highway, it starts tuning to digital radio stations. When the autotune is complete, you can start listening to digital radio.

Switching your Highway on and off

- To switch on your Highway, press .
- To put your Highway in standby and use less power, press and hold .

Note: By default, the antenna automatically enters standby after 4 hours, and the screen on the wireless controller dims after 15 seconds. Read more about the display brightness on page 19.

Digital radio



Listening to digital radio

1. Press .
2. Press the Select dial to choose 'DIG. RADIO'.
3. To change to another radio station, turn and press the Select dial.





Presets

You can save up to 20 of your favourite digital radio stations in the presets list.

Storing a radio station as a preset

1. When listening to a radio station, press and hold .
2. Turn the Select dial to choose a preset number. You can overwrite previous radio stations.
3. Press and hold  to save the current radio station to the preset number.

Listening to a preset

1. When listening to digital radio, press and hold .
2. Turn and press the Select dial to choose the preset you want to listen to.
 To skip to the previous or next preset, press  or .

Bluetooth

About the Pure Go app

To get the most out of your Highway, download the Pure Go app on your mobile device. The Pure Go app provides the following features:



Play. Access all of your songs and playlists on your music streaming service. If you use Spotify, a premium subscription is required.

Identify. If you hear a song you like on a radio station, press and hold **Go** to identify the song using the microphone on your mobile device. The song is then added to a Pure Go playlist on your music streaming service.

Update. The Pure Go app notifies you when a new software update is available and allows you to update your Highway. Read more about updating the software on page 20.

To pair your Highway with the Pure Go app, install the app on your mobile device and then follow the setup instructions in the app.

Pairing your Highway with a mobile device

You can use Bluetooth to wirelessly connect to a mobile device. You can then stream music from your mobile device and make hands-free calls.





1. Switch on Bluetooth on your mobile device.
2. Press  on the wireless controller for your Highway.
3. Turn and press the Select dial to choose 'SETTINGS' > 'BLUETOOTH' > 'PAIR' > 'BT MUSIC'.
4. On your mobile device, choose your Highway from the list of Bluetooth devices and connect to it.

After you've paired a mobile device with your Highway, your Highway automatically connects to it when it's nearby.

i To forget a paired mobile device on your Highway, press . Then choose 'SETTINGS' > 'BLUETOOTH' > 'FORGET'. To forget a paired Pure Go app, remove Pure Go from the list of paired devices on your mobile device.

Listening to audio stored on your mobile device

If you connect your Highway to a mobile device using Bluetooth, you can play music that is stored on your mobile device.





1. Press .
2. Turn and press the Select dial to choose 'BT MUSIC'.
3. Turn and press the Select dial to choose a song to play.
4. To skip to the previous or next song, press  or . To play and pause the current song, press .

Note: If you see 'BROWSE NOT AVAILABLE', your mobile device or the current app does not support browsing.

If you see '+', the item is a folder that contains audio files. Press the Select dial to open the folder.

Listening to audio from a music streaming service



If you use the Pure Go app to connect to your Highway, you can listen to audio from a music streaming service.



1. Press .
2. Turn and press the Select dial to choose an artist, playlist, album or song.
3. To play and pause the current song, press . To skip to the previous or next song, press  or .

Making and receiving calls on your Highway



You can make hands-free calls on your Highway, using Bluetooth to connect to your mobile device. If the volume or microphone aren't working, see page 22.

Calling a contact

1. Press .
2. Turn and press the Select dial to choose 'PHONEBOOK' > 'CONTACTS'.
3. Turn the Select dial to find a contact in your contacts list.
4. To call the contact, press the Select dial.
5. To end the call, press .





 To view your call history on your Highway, press . Then choose 'PHONEBOOK' and view your dialled, received or missed calls.

Answering or rejecting a call

- To answer an incoming call, press . To end the call, press .
- To reject an incoming call, press .

Using your mobile device's personal assistant

If you connect your Highway to a mobile device using Bluetooth, you can use it to access your device's personal assistant.

1. Press and hold .
2. When prompted, ask a question to your mobile device's personal assistant.
 -  To cancel your mobile device's personal assistant, press  or .

Settings

Changing between auxiliary connection and FM transmission

You can choose how your Highway is connected to your vehicle's audio system.

1. Press .
2. Turn and press the Select dial to choose 'SETTINGS' > 'AUDIO OUT'.
3. Turn and press the Select dial to choose how to connect your Highway to your vehicle.
 - If you've connected your Highway with an auxiliary cable, choose 'LINE OUT'. Then turn and press the Select dial to choose a gain setting of 'LOW' or 'NORMAL'. If the audio sounds distorted, choose 'LOW'.
 - If you're connecting your Highway over FM radio, choose 'FM TRANSMIT' and then choose an FM frequency. Ensure a radio station isn't using the frequency you choose.

Setting your Highway to enter standby automatically

By default, your Highway enters standby after 4 hours, but you can change the delay.

1. Press .
2. Turn and press the Select dial to choose 'SETTINGS' > 'AUTO STANDBY'.
3. Turn and press the Select dial to choose a delay between 1 and 8 hours.

Radio settings

Performing an autotune

If you can't find any digital radio stations, try retuning your Highway.

- To perform an autotune, press and hold the Select dial when you are in digital radio mode.

Listening to alternative stations when the signal is weak

If the current radio station has a weak signal, your Highway automatically tries to find a stronger signal.

If your Highway can't find a stronger signal for the current radio station, it can automatically tune to a similar radio station when supported by the broadcaster.

1. Press .
2. Turn and press the Select dial to choose 'SETTINGS' > 'DIG. RADIO' > 'ALT STATION'.
3. Turn and press the Select dial to choose 'ON' or 'OFF'.

Switching traffic announcements on and off

You can set your Highway to automatically play traffic announcements when you are listening to digital radio. When your Highway plays traffic announcements, it displays 'TRAFFIC'.

1. Press .
2. Turn and press the Select dial to choose 'SETTINGS' > 'DIG. RADIO' > 'TRAFFIC MSG'.
3. Turn and press the Select dial to choose 'ON' or 'OFF'.

 To cancel a traffic announcement when it plays, press .

Display settings

Changing the language

1. Press .
2. Turn and press the Select dial to choose 'SETTINGS' > 'DISPLAY' > 'LANGUAGE'.
3. Turn and press the Select dial to choose a language.

Changing the information displayed on the screen

Your Highway can display the name of the radio station you are listening to, or the quality and signal strength of the station.

1. Press .
2. Turn and press the Select dial to choose 'SETTINGS' > 'DISPLAY' > 'INFO'.
3. Turn and press the Select dial to choose a setting.
 - To display the names of radio stations, choose 'STATION'.
 - To display the quality and signal strength of radio stations, choose 'QUALITY'.

Changing the screen brightness

A light sensor on the wireless controller automatically sets the screen brightness, but you can manually change it.

1. Press .
2. Turn and press the Select dial to choose 'SETTINGS' > 'DISPLAY' > 'BRIGHTNESS' > 'MANUAL'.
3. Turn and press the Select dial to choose a brightness level.

i By default, the screen on the wireless controller automatically dims after 15 seconds. To change the length of time before the screen dims, choose 'SETTINGS' > 'DISPLAY' > 'TIMEOUT'.







Updating the software

We may provide software updates to improve your Highway. If you have the Pure Go app, it notifies you when a software update is available. You can then use the Pure Go app to update the software on your Highway.

Note: Features of the Pure Go app may vary depending on the mobile device and app version.

To find out about other ways you can update your Highway, visit pure.com/highway-update.

Troubleshooting

Problem	Possible cause	Solution
The wireless controller displays 'ANTENNA CONNECTING' or 'CHECK POWER TO ANTENNA'.	The antenna isn't connected to the power supply, or the controller isn't paired correctly with the antenna.	Remove the power adapter from the 12V socket, then insert it. If the antenna has power, the antenna's status light lights up for 5 seconds and the controller connects to the antenna within 30 seconds. Note: If you can't access the power adapter, perform a power reset*. If this doesn't solve the problem, pair the controller with the antenna: <ol style="list-style-type: none">1. Use a paperclip to press the reset button on the antenna. The status light on the antenna flashes slowly.2. Place the controller within 50cm of the antenna, then press and hold ,  and  together. If the controller does not connect to the antenna within 30 seconds, repeat steps 1 and 2.
The status light on the antenna is constantly lit.	Your Highway is in update mode.	If you are updating the software, finish the update. If not, remove the power adapter from the 12V socket, then insert it. If the antenna has power, the status light on the antenna lights up for 5 seconds and the controller connects to the antenna within 30 seconds. Note: If you can't access the power adapter, perform a power reset*.
The status light on the antenna is flashing.	The controller has lost connection with the antenna.	To pair the controller with the antenna: <ol style="list-style-type: none">1. Use a paperclip to press the reset button on the antenna. The status light on the antenna flashes slowly.2. Place the controller within 50cm of the antenna, then press and hold ,  and  together. If the controller does not connect to the antenna within 30 seconds, repeat steps 1 and 2.

I can't hear any sound.	Your Highway is not connected to your vehicle.	Ensure the auxiliary cable is firmly connected to your vehicle's audio system, or ensure you are tuned to the correct FM frequency.
	Your vehicle's audio system is not in the correct input source.	Change the input source on your vehicle's audio system to FM radio or auxiliary input.
	In Bluetooth mode, your Highway is not connected to your mobile device.	Switch on Bluetooth on your mobile device. If required, pair your Highway with your mobile device again. Read more on page 15.
	The volume is too low on your vehicle or connected mobile device.	Turn up the volume on your vehicle and on the connected mobile device.
Sound is distorted when my Highway is connected with an auxiliary cable.	The gain setting isn't correct.	Set the gain setting to 'LOW' or change to FM transmission. Read more on page 18.
When I make hands-free calls, the other person can't hear me.	The microphone is not fully connected.	Use the instructions on page 9 to ensure the microphone is fully connected.
	The microphone is too far away from you.	Move the microphone as close to you as possible.
My Highway keeps losing digital radio signal.	You are travelling through areas with weak DAB signal.	Check DAB coverage in your area.
	Your Highway is not installed correctly.	Check the installation instructions on page 7.
	Something is causing interference.	<ul style="list-style-type: none"> • Switch off satellite navigation systems, dashboard cameras or other devices to see if the signal improves. • Use the supplied 12V power adapter, as other adapters can cause interference.

My Highway keeps switching off by itself.	Auto standby mode is switched on.	If this is happening too often, change the auto standby setting. Read more on page 18.
I can't connect my Highway to a compatible mobile device.	Bluetooth is switched off on your mobile device.	Check that your mobile device is Bluetooth compatible and Bluetooth is switched on.
	Another Bluetooth device is connected to your Highway.	Switch off Bluetooth on the other device.
	Your Highway isn't paired correctly with your mobile device.	Pair your Highway with your mobile device again. Read more on page 15.
The wireless controller is unresponsive or the screen is blank.	The batteries in the controller are dead.	Replace the batteries in the controller.
	The software has stopped working.	Remove and then reinsert the batteries in the controller.

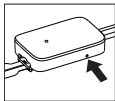

* To perform a power reset, use a paperclip to press and hold the reset button on the antenna for 10 seconds.

i If you need more help, visit support.pure.com.

Correct disposal of this product



This marking indicates that this product should not be disposed with other household waste throughout the EU. To prevent possible harm to the environment or human health from uncontrolled waste disposal, recycle it responsibly to promote the sustainable reuse of material resources. To return your used device, please use the return and collection system or contact the retailer where the product was purchased. They can take this product for environmental safe recycling.

Copyright

Copyright 2017 by Pure International Limited. All rights reserved. No part of this publication may be copied or distributed, transmitted, transcribed, stored in a retrieval system, or translated into any human or computer language, in any form or by any means, electronic, mechanical, magnetic, manual or otherwise, or disclosed to third parties without the express written permission of Pure International Limited. For warranty and disclaimer information, visit [pure.com](http://www.pure.com).

Trademarks

Highway, Pure and the Pure logo are trademarks or registered trademarks of Pure International Limited. All other product names are trademarks of their respective companies.

Approvals

CE CE marked. Hereby, Pure declares that this Band II LPD device is in compliance with the essential requirements and other provisions of the R&TTE Directive 1999/5/EC or RED 2014/53/EU from 12th June 2017. Compliant with UNECE Regulation 10 (E-Mark) and RF exposure requirements EN 62479: 2010. You can view the Declaration of Conformity at <http://www.pure.com/about/rte-doc>.

Specifications

For the full list of technical specifications, visit [pure.com](http://www.pure.com).

- Operational temperature: -20°C to +60°C
- Storage temperature: -40°C to +85°C

Bluetooth

-Frequency range: 2402<2480 MHz
-Maximum power: 4.40 dBm (EIRP)

FM Transmitter

-Frequency range: 87.60<107.90 MHz
-Maximum power: 51.20 dBuV/m @ 3m

Software Versions

-Controller : v1.3
-Antenna unit : v1.1

Compliant operation - this equipment complies with the radio spectrum requirement throughout the EU.

Restrictions for use - none when configured correctly (see page 4).

Einführung

Vielen Dank, dass Sie sich für das Highway 600 entschieden haben. Mithilfe dieses Benutzerhandbuch ist Ihr Gerät in kürzester Zeit betriebsbereit.

Um Ihr Highway optimal nutzen zu können, laden Sie die Pure Go-App auf Ihr Mobilgerät herunter. Mehr über die Verwendung der Pure Go-App erfahren Sie auf Seite 16.





Sicherheit

 Bevor Sie Ihr Highway in Betrieb nehmen, lesen Sie die folgenden Sicherheitsanweisungen.

1. Folgen Sie den vorliegenden Bedienungsvorschriften und achten Sie auf alle aufgeführten Warnungen.
2. Wenn Sie den Bedienungsvorschriften nicht folgen, kann dies die Sicherheit des Produkts beeinträchtigen und die Garantie annullieren.
3. Verwenden Sie ausschließlich den mitgelieferten 12V-Adapter für Ihr Produkt.
4. Installieren Sie Ihr Produkt so, dass es den sicheren Betrieb des Fahrzeugs nicht beeinträchtigt und das Auslösen von Airbags oder anderen Sicherheitsvorkehrungen nicht behindert. Installieren Sie Kabel und Drähte nicht in der Nähe des Lenkrades.
5. Platzieren Sie Ihr Produkt nicht auf oder in der Nähe der Heizung oder Lüftung Ihres Autos.
6. Verwenden Sie Ihr Produkt nicht auf eine Weise, die nachlässiges Fahren oder unzureichende Kontrolle über Ihr Fahrzeug zur Folge haben könnte.
7. Halten Sie das Produkt trocken und reinigen Sie es ausschließlich mit trockenen Tüchern.
8. Setzen Sie das Produkt nicht offenem Feuer aus.
9. Verwenden Sie Batterien des im Benutzerhandbuch aufgeführten Typs und setzen Sie diese korrekt ein. Entsorgen Sie Batterien auf umweltgerechte Weise. Setzen Sie die Batterien nicht übermäßiger Hitze oder offenem Feuer aus.
10. Batterien gehören nicht in die Reichweite von Kindern. Wenn sich das Batteriefach nicht sicher schließen lässt, sehen Sie vom Gebrauch des Produkts ab und halten Sie es von Kindern fern. Wenn Sie glauben, dass jemand eine Batterie verschluckt oder in seinen Körper eingeführt hat, ersuchen Sie sofort um ärztliche Hilfe.
11. Verwenden Sie Ihr Produkt nicht bei extrem hohen oder niedrigen Temperaturen.
12. Wenn Sie Ihr Produkt auf der Rückseite der Haupteinheit Ihres Fahrzeugs anbringen müssen, entfernen Sie jegliche Stromzufuhr, bevor Sie mit der Installation des Produkts beginnen. Nachdem Sie Ihr Produkt sicher installiert haben, können Sie es wieder mit der Stromquelle verbinden. Weitere Informationen finden Sie im Bedienungshandbuch Ihres Fahrzeugs.
13. Verwenden Sie das Produkt nicht, wenn dieses Beschädigungen aufweist.
14. Reparaturen des Produkts sollten ausschließlich durch zugelassenes Fachpersonal erfolgen.

Symbole auf dem Produkt und im Benutzerhandbuch

 Potenziell ernstes Risiko für Ihre persönliche Sicherheit. Um mögliche Verletzungen oder tödliche Gefahren zu vermeiden, beachten Sie alle mit diesem Symbol versehenen Sicherheitshinweise.

 Achtung. Lesen Sie vor der Verwendung das Benutzerhandbuch.

 12V-Gleichstromversorgung.

1A USB-Anschlussbuchse mit maximal 1 A Nennstärke.

 Ein- oder Ausschalten des Geräts oder Versetzen in den Standby-Modus.

Inhaltsverzeichnis

Einführung

Sicherheit

Inhaltsverzeichnis

Übersicht

Lieferumfang

Steuerungen

Anzeigesymbole

Erste Schritte

Installieren des Highway

Installationsposition des Highway

Anschließen des Mikrofons an die Antenne

Positionieren der Antenne

Positionieren des Mikrofons

Anschließen der Antenne

Installieren der Steuereinheit

Erstes Einschalten des Highway

Ein- und Ausschalten des Highway

Digitalradio

Hören von digitalen Radiosendern

Presets

1	Bluetooth	16
2	Info zur Pure Go-App	16
3	Koppeln des Highway mit einem Mobilgerät	16
4	Hören von auf Ihrem Mobilgerät gespeicherter Musik	17
4	Hören von Musik über einen Streaming-Dienst	17
5	Tätigen und Empfangen von Anrufen auf dem Highway	18
7	Verwenden des Organizers auf dem Mobilgerät	18
8	Einstellungen	19
8	Wechseln zwischen Kabelanschluss und UKW-Übertragung	19
9	Einrichten des Highway zum automatischen Wechsel in den Standby-Modus	19
10	Radioeinstellungen	19
10	Anzeigeeinstellungen	20
11	Aktualisieren der Software	21
12		
13		
14		
14		
15	Fehlerbehebung	22
15		
15		

Übersicht

Lieferumfang

Bevor Sie loslegen, prüfen Sie anhand der unten stehenden Aufstellung, ob Sie alles haben.

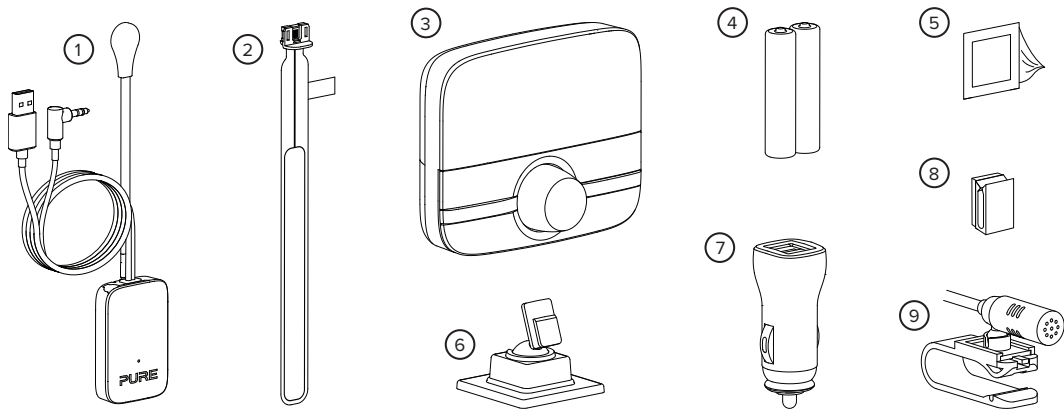

1 Antenne mit magnetischer Erdung

2 DAB-Film-Antenne

3 Drahtlose Steuereinheit

4 Zwei AAA-Batterien

5 Reinigungstuch

6 Haltevorrichtung für die drahtlose Steuereinheit

7 12V-Netzadapter (zwei USB-Anschlüsse)

8 Selbstklebende Kabelklemmen

9 Mikrofon

Einschränkungen für den Gebrauch - nur mit auf dieser Seite dargestellten Artikeln zu verwenden und entsprechend diesem Handbuch zu konfigurieren / zu installieren / zu verwenden.

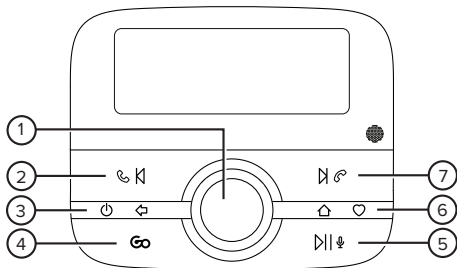

- 1 Auswahlregler** Drehen Sie diesen Regler, um Radiosender, Tracks und Menüoptionen zu durchsuchen. Drücken Sie, um eine Auswahl zu treffen.
- 2 Vorangehend / Anruf** Drücken Sie diese Taste, um zum vorherigen Lied oder Favoriten zurückzukehren oder um einen eingehenden Anruf zu beantworten.
- 3 Ein/Aus / Zurück** Drücken Sie diese Taste, um das Highway einzuschalten. Halten Sie sie gedrückt, um das Highway in den Standby-Modus zu versetzen. Drücken Sie, um zurück zum vorherigen Bildschirm zu gelangen oder eine Aktion abzubrechen.
- 4 Go** Drücken Sie diese Taste, um Musik von Ihrem Streaming-Dienst zu streamen. Halten Sie sie gedrückt, um das aktuell im Radio gespielte Musikstück zu identifizieren und Ihrem unterstützten Streaming-Dienst hinzuzufügen.
i Um die Go-Taste verwenden zu können, müssen Sie die Pure Go-App auf einem Mobilgerät installieren und dieses mit Ihrem Highway verbinden.
- 5 Wiedergabe / Organizer** Drücken Sie diese Taste, um Musik über Bluetooth abzuspielen oder zu pausieren oder um das Radio stummzuschalten. Halten Sie diese Taste gedrückt, um den Organizer auf Ihrem Mobilgerät zu verwenden.
- 6 Startseite / Favoriten** Drücken Sie diese Taste, um das Hauptmenü aufzurufen. Halten Sie sie gedrückt, um Ihre gespeicherten Lieblingssender anzuzeigen.

7 Weiter / Anruf beenden

Drücken Sie diese Taste, um zum nächsten Lied oder gespeicherten Favoriten zu springen oder um einen eingehenden Anruf abzuweisen.

Anzeigesymbole

Folgende Symbole werden auf dem Bildschirm der Steuereinheit angezeigt.

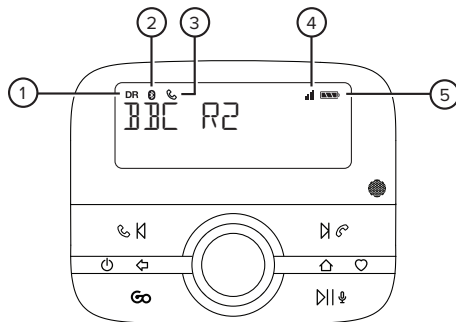

- | | |
|----------------------|--|
| 1 Digitalradio-Modus | 4 Signalstärke des angeschlossenen Mobilgeräts |
| 2 Bluetooth-Modus | 5 Akku-Ladestand des angeschlossenen Mobilgeräts |
| 3 Aktiver Anruf | |

Erste Schritte

Installieren des Highway

Bevor Sie Ihr Highway verwenden können, müssen Sie folgende Schritte ausführen:

1. Anschließen des Mikrofons an die Antenne
2. Positionieren der Antenne in Ihrem Fahrzeug
3. Positionieren des Mikrofons in Ihrem Fahrzeug
4. Anschließen der Antenne am Audiosystem Ihres Fahrzeugs – per Kabel oder UKW-Übertragung
5. Installieren der Steuereinheit
6. Erstes Einschalten des Highway

i Auf YouTube können Sie ein Video zur Installation des Highway betrachten. Suchen Sie hierfür einfach nach „Highway installation“.

Fahrzeuganforderungen

- Eingebautes Audiosystem mit AUX-Buchse (3,5 mm) oder UKW-Empfänger
- Standardmäßige 12V-Negativerdung Ihr Highway ist nicht geeignet für die Verwendung mit einer 24V-Stromversorgung.

Erhalt des bestmöglichen DAB-Signals

Wie auch bei UKW-Radio, hängt der Empfang des DAB-Signals von Ihrem Standort ab. Da Sie das Highway in Ihrem Fahrzeug nutzen, kommen Sie möglicherweise auch durch Gebiete, in denen das DAB-Signal nur sehr schwach ist. So erhalten Sie auch bei schlechter Reichweite oder schwacher Signalstärke das bestmögliche DAB-Signal:

- Befolgen Sie die Installationsanweisungen sorgfältig.
- Stellen Sie sicher, dass die magnetische Erdung an die Antenne angeschlossen ist.
- Verwenden Sie den beiliegenden 12V-Adapter, da Adapter von Drittherstellern zu Interferenzen führen können.
- Schalten Sie andere, nicht verwendete Geräte in Ihrem Fahrzeug aus. Geräte wie Satelliten-Navigationssysteme und Dash-Cams (Autokameras) können Interferenzen verursachen.

Installationsposition des Highway



Das Highway muss unbedingt an einer sicheren Position in Ihrem Fahrzeug angebracht werden. Installieren Sie Komponenten nicht an Positionen, in denen sie den sicheren Betrieb des Fahrzeugs beeinträchtigen oder das Auslösen von Airbags oder anderen Sicherheitsvorkehrungen behindern könnten. Sorgen Sie dafür, dass Kabel und Drähte nicht in die Nähe des Lenkrades kommen.

Installationsposition der Antenne

Wir empfehlen, die Antenne für das Highway in der oberen Ecke der Windschutzscheibe auf der Beifahrerseite anzubringen.

Installieren Sie die Antenne so, dass Sie sich nicht im Scheibenwischerbereich der Windschutzscheibe befindet. Stellen Sie sicher, dass die Antenne und die Steuereinheit die Sicht des Fahrers nicht behindern.

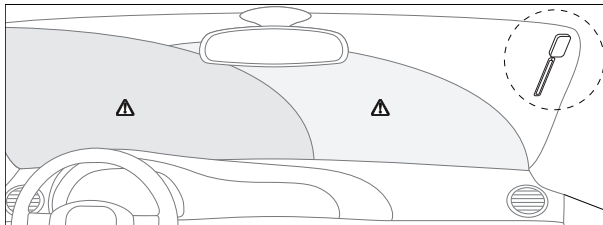

Wenn Sie eine beheizte Windschutzscheibe besitzen oder die Windschutzscheibe metallische UV-Filter enthält, kann dies Interferenzen mit dem DAB-Signal verursachen. Bringen Sie die Antenne an einem Bereich der Windschutzscheibe an, der keine Heizelemente oder UV-Filter enthält.

- i** Für weitere Informationen über das sichere und rechtlich zulässige Anbringen des Highway in Ihrem Fahrzeug wenden Sie sich an Ihre örtliche Verkehrsbehörde. Örtliche Monteure, die Ihr Highway professionell installieren, finden Sie unter pure.com/store-locator.

Anschließen des Mikrofons an die Antenne

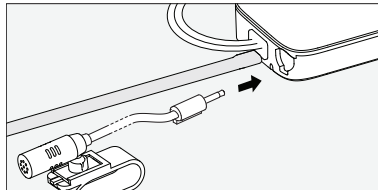

1. Führen Sie den Mikrofonstecker in die Buchse am oberen Ende der Antenne ein, bis er hörbar einrastet.
Hinweis: Stecken Sie das Mikrofonkabel fest ein, um sicherzustellen, dass es vollständig und korrekt angeschlossen ist.
2. Damit das Mikrofonkabel Ihnen beim Positionieren der Antenne nicht im Weg ist, klemmen Sie das Mikrofon vorübergehend fest, sodass es sich in der Nähe des Fahrers befindet. Beispielsweise können Sie das Mikrofon an der Sonnenblende des Fahrers befestigen.

Positionieren der Antenne

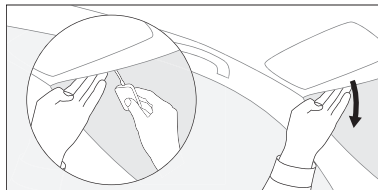

1. Wählen Sie für die Antenne eine Position möglichst weit oben an der Windschutzscheibe und mindestens 4 cm von der Seite der Scheibe entfernt.
⚠ Stellen Sie sicher, dass die Antenne die Sicht des Fahrers nicht behindert.
2. Ziehen Sie das Dachfutter vorne vorsichtig herunter, bis eine kleine Lücke entsteht.
3. Ziehen Sie die magnetische Erdung durch die Lücke, wobei der silberne Magnet nach oben weist. Stellen Sie sicher, dass der Magnet das Metall der Fahrzeugkarosserie berührt.
4. Säubern Sie den ausgewählten Bereich der Windschutzscheibe mit einem Reinigungstuch und lassen Sie ihn trocknen.
5. Ziehen Sie die Folie von der Hinterseite der Antenne ab und befestigen Sie die Antenne an der Windschutzscheibe.

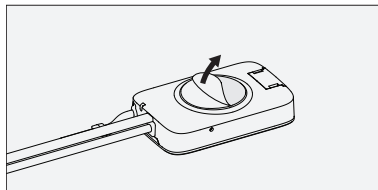

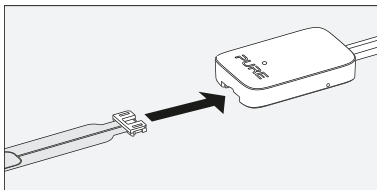

6. Stecken Sie die DAB-Film-Antenne in den Schlitz an der Antenne.
7. Ziehen Sie die Folie von der Hinterseite der DAB-Film-Antenne vorsichtig ab und befestigen Sie die Antenne an der Windschutzscheibe. Achten Sie dabei darauf, die Antenne nicht zu verdrehen oder zu knicken.

Positionieren des Mikrofons

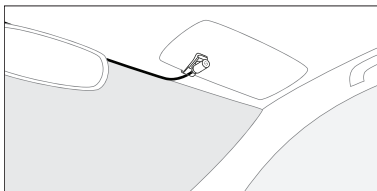

1. Stecken Sie das Kabel nach Möglichkeit in das Dachfutter, achten Sie aber darauf, dass das Mikrofon in der Nähe des Fahrers verbleibt. Wahlweise können Sie das Mikrofon auch mit selbstklebenden Klemmen am oberen Rand der Windschutzscheibe befestigen.
2. Klemmen Sie das Mikrofon an eine geeignete Position wie etwa das Dachfutter oder die Sonnenblende des Fahrers.

Anschließen der Antenne

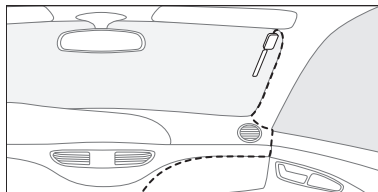

1. Platzieren Sie das Antennenkabel so, dass es den Stromanschluss des Fahrzeugs erreicht.
2. Stecken Sie das Kabel nach Möglichkeit hinter die seitliche Verkleidung der Windschutzscheibe. Wahlweise können Sie das Kabel auch mit selbstklebenden Klemmen an der Windschutzscheibe und dem Armaturenbrett befestigen.

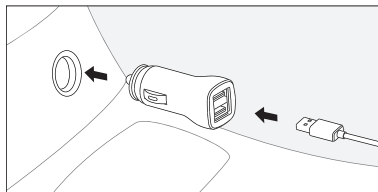

3. Ziehen Sie das Verbindungskabel vorsichtig von dem USB-Stromkabel ab, um die beiden zu trennen.
4. Schließen Sie das USB-Stromkabel an dem beiliegenden 12V-Netzstromadapter an und stecken Sie den Netzstromadapter in den Stromanschluss Ihres Fahrzeugs.

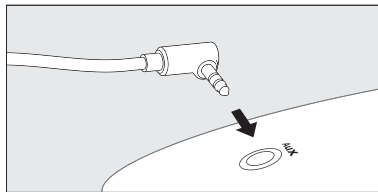

5. Wenn Sie das Highway über ein Kabel anschließen, stecken Sie dieses in die AUX-Buchse Ihres Fahrzeugs. Wenn Sie das Highway per UKW-Übertragung anschließen, können Sie das Anschlusskabel an einem Ort aufbewahren, an dem es Ihnen nicht im Weg ist.

i Es wird empfohlen, das Highway per Kabel anzuschließen, um die bestmögliche Audioqualität zu erhalten.

Installieren der Steuereinheit

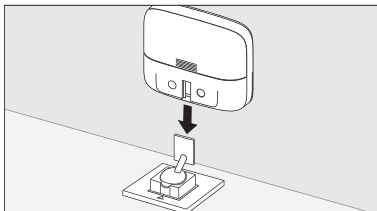
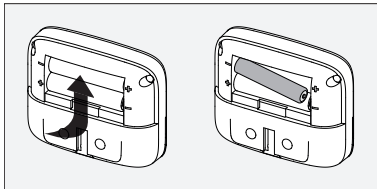

1. Nehmen Sie die hintere Abdeckung der Steuereinheit ab und setzen Sie die Batterien ein. Bringen Sie dann die Abdeckung wieder an.
2. Wählen Sie den Bereich auf dem Armaturenbrett Ihres Fahrzeugs aus, an dem Sie die Steuereinheit anbringen wollen. Säubern Sie die Oberfläche mit einem Reinigungstuch und lassen Sie sie trocknen.
⚠ Stellen Sie sicher, dass die Steuereinheit die Sicht des Fahrers nicht behindert.
3. Ziehen Sie die Folie von Haltevorrichtung der Steuereinheit ab und bringen Sie die Vorrichtung vorsichtig am Armaturenbrett an. Drücken Sie die Haltevorrichtung sorgfältig fest, um sicherzustellen, dass diese sicher befestigt ist.
4. Schieben Sie die Steuereinheit auf die Haltevorrichtung, bis sie hörbar einrastet.

Erstes Einschalten des Highway



Nachdem Sie das Highway installiert haben, schalten Sie es ein, um die Einrichtung abzuschließen.

1. Drehen Sie den Zündschlüssel Ihres Fahrzeugs, um sicherzustellen, dass die Antenne eingeschaltet ist. Nach einigen Sekunden nimmt die Steuereinheit automatisch Verbindung zur Antenne auf. Sollte dies nicht der Fall sein, schlagen Sie auf Seite 22 nach.
2. Drehen Sie den Auswahlregler, um die Anzeigesprache zu ändern, und drücken Sie den Regler dann, um die gewünschte Sprache auszuwählen.
3. Drehen und drücken Sie den Auswahlregler, um anzugeben, wie das Highway im Auto angeschlossen werden soll.
 - Wenn Sie das Highway mit einem Kabel angeschlossen haben, wählen Sie „LINE-OUT“.
 - Wenn Sie das Highway über UKW-Radio verbinden, wählen Sie „UKW-ÜBERTR.“ und suchen eine UKW-Frequenz aus. Stellen Sie sicher, dass die von Ihnen gewählte Frequenz nicht von einem Radiosender verwendet wird.

i Stellen Sie das Audiosystem Ihres Fahrzeugs auf dieselbe UKW-Frequenz ein wie das Highway. Um die UKW-Frequenz in Zukunft schnell zu finden, speichern Sie sie als Favoriten im Audiosystem Ihres Fahrzeugs.

Nachdem Sie sich für eine Anschlussmethode für das Highway entschieden haben, beginnt dieses, nach digitalen Radiosendern zu suchen. Nachdem die automatische Sendersuche abgeschlossen ist, können Sie Digitalradio hören.

Ein- und Ausschalten des Highway

- Um das Highway einzuschalten, drücken Sie .
- Um das Highway in den Standby-Modus zu setzen, damit es weniger Strom verbraucht, drücken und halten Sie .

Hinweis: Standardmäßig wechselt die Antenne nach 4 Stunden automatisch in den Standby-Modus. Der Bildschirm der Steuereinheit wird nach 15 Sekunden abgedunkelt. Mehr über die Anzeigehelligkeit erfahren Sie auf Seite 21.

Digitalradio



Hören von digitalen Radiosendern

1. Drücken Sie .
2. Drücken Sie den Auswahlregler, um „DIG.-RADIO“ auszuwählen.
3. Um zu einem anderen Sender zu wechseln, drehen und drücken Sie den Auswahlregler.



Presets

Sie können bis zu 20 Ihrer Lieblingssender in der Favoritenliste speichern.

Speichern eines Radiosenders als Favorit

1. Drücken Sie beim Hören eines Radiosenders auf  und halten Sie die Taste gedrückt.
2. Drehen Sie den Auswahlregler, um die Speicherplatznummer für den Favoriten auszuwählen. Sie können zuvor gespeicherte Sender überschreiben.
3. Halten Sie  gedrückt, um den aktuellen Radiosender auf dem ausgewählten Speicherplatz zu speichern.

Aufrufen eines Favoriten

1. Drücken Sie beim Hören von Digitalradio auf  und halten Sie die Taste gedrückt.
2. Drehen und drücken Sie den Auswahlregler, um einen als Favoriten gespeicherten Sender auszuwählen.
 - Mit  und  springen Sie zum vorhergehenden bzw. nächsten Favoriten.

Bluetooth

Info zur Pure Go-App

Um das Highway optimal nutzen zu können, laden Sie die Pure Go-App auf Ihr Mobilgerät herunter. Die Pure Go-App bietet folgende Funktionen:

Wiedergabe. Zugriff auf all Ihre Songs und Wiedergabelisten bei Ihrem Musik-Streaming-Dienst. Falls Sie Spotify verwenden, ist ein Premium-Abonnement erforderlich.



Identifizieren. Wenn Sie im Radio ein Lied hören, das Ihnen gefällt, halten Sie die Taste **Go** gedrückt, um das Lied über das Mikrofon Ihres Mobilgeräts zu identifizieren. Das Lied wird dann in eine Pure Go-Wiedergabeliste Ihres Streaming-Dienstes aufgenommen.

Aktualisieren. Die Pure Go-App benachrichtigt Sie, wenn ein neues Software-Update verfügbar ist. Sie können Ihr Highway dann aktualisieren. Mehr über das Aktualisieren der Software finden Sie auf Seite 21.

Um das Highway mit der Pure Go-App zu koppeln, installieren Sie die App auf Ihrem Mobilgerät und folgen den Anweisungen in der App.

Koppeln des Highway mit einem Mobilgerät

Sie können Ihr Highway über Bluetooth an ein Mobilgerät koppeln. Auf diese Weise können Sie Musik von dem Mobilgerät streamen und Freisprech-Anrufe tätigen.





1. Aktivieren Sie Bluetooth auf Ihrem Mobilgerät.
2. Drücken Sie  auf der Steuereinheit des Highway.
3. Drehen und drücken Sie den Auswahlregler, um „Einstellungen“ > „Bluetooth“ > „PAAR“ > „BT-MUSIK“ auszuwählen.
4. Wählen Sie auf dem Mobilgerät das Highway aus der Liste von Bluetooth-Geräten aus und stellen Sie die Verbindung her.

Nachdem Sie ein Mobilgerät mit dem Highway gekoppelt haben, nimmt das Highway automatisch Verbindung auf, wenn das Mobilgerät in der Nähe ist.

- ① Um ein gekoppeltes Mobilgerät von Ihrem Highway zu entfernen, drücken Sie . Wählen Sie dann „Einstellungen“ > „Bluetooth“ > „ENTFERNEN“. Um eine gekoppelte Pure Go-App zu entfernen, entfernen Sie Pure Go aus der Liste der gekoppelten Geräte auf Ihrem Mobilgerät.

Hören von auf Ihrem Mobilgerät gespeicherter Musik

Wenn Sie das Highway über Bluetooth mit einem Mobilgerät verbunden haben, können Sie auf diesem Mobilgerät gespeicherte Musik abspielen.





1. Drücken Sie .
2. Drehen und drücken Sie den Auswahlregler, um „BT-MUSIK“ auszuwählen.
3. Drehen und drücken Sie den Auswahlregler, um den gewünschten Song auszuwählen.
4. Mit  und  springen Sie zum vorhergehenden bzw. nächsten Stück. Um das aktuelle Stück abzuspielen oder zu pausieren, drücken Sie .

Hinweis: Die Anzeige von „DURCHSUCHEN VERFÜGBAR“ bedeutet, dass Ihr Mobilgerät oder die aktuelle App das Durchsuchen nicht unterstützt.

Wenn ein „+“ erscheint, handelt es sich bei dem Eintrag um einen Ordner, der Audiodateien enthält. Drücken Sie den Auswahlregler, um den Ordner zu öffnen.

Hören von Musik über einen Streaming-Dienst





Wenn Sie die Pure Go-App mit dem Highway verbunden haben, können Sie über einen Streaming-Dienst Musik hören.

1. Drücken Sie .
2. Drehen und drücken Sie den Auswahlregler, um einen Künstler, eine Wiedergabeliste, ein Album oder ein Musikstück auszuwählen.
3. Um das aktuelle Stück abzuspielen oder zu pausieren, drücken Sie . Mit  und  springen Sie zum vorhergehenden bzw. nächsten Stück.



Tätigen und Empfangen von Anrufen auf dem Highway

Sie können auf dem Highway Freisprech-Anrufe führen, indem Sie es über Bluetooth an Ihr Mobilgerät anschließen. Wenn der Lautsprecher oder das Mikrofon nicht funktionieren, schlagen Sie auf Seite 23 nach.

Anrufen eines Kontakts





1. Drücken Sie .
 2. Drehen und drücken Sie den Auswahlregler, um „TEL.-BUCH“ > „KONTAKTDATEN“ auszuwählen.
 3. Drehen Sie den Auswahlregler, um einen Kontakt in Ihrer Kontaktliste zu suchen.
 4. Um den Kontakt anzurufen, drücken Sie den Auswahlregler.
 5. Um den Anruf zu beenden, drücken Sie .
-  Um Ihr Anrufprotokoll auf dem Highway anzuzeigen, drücken Sie . Wählen Sie dann „TEL.-BUCH“, um Ihre getätigten, angenommenen oder verpassten Anrufe anzuzeigen.

Annehmen oder Abweisen eines Anrufs

- Um einen eingehenden Anruf anzunehmen, drücken Sie . Um den Anruf zu beenden, drücken Sie .
- Um einen eingehenden Anruf abzuweisen, drücken Sie .

Verwenden des Organizers auf dem Mobilgerät

Wenn Sie das Highway über Bluetooth mit einem Mobilgerät verbunden haben, können Sie den Organizer dieses Geräts verwenden.

1. Halten Sie  gedrückt.
2. Stellen Sie dem Organizer Ihres Mobilgeräts bei Aufforderung eine Frage.
 Um den Organizer Ihres Mobilgeräts zu beenden, drücken Sie  oder .

Einstellungen

Wechseln zwischen Kabelanschluss und UKW-Übertragung

Sie können selbst bestimmen, wie Ihr Highway an das Audiosystem Ihres Wagens angeschlossen werden soll.

1. Drücken Sie .
2. Drehen und drücken Sie den Auswahlregler, um „Einstellungen“ > „AUDIO OUT“ auszuwählen.
3. Drehen und drücken Sie den Auswahlregler, um anzugeben, wie das Highway im Auto angeschlossen werden soll.
 - Wenn Sie das Highway mit einem Kabel angeschlossen haben, wählen Sie „LINE-OUT“. Drehen und drücken Sie den Auswahlregler, um die Einstellung „NIEDRIG“ oder „NORMAL“ auszuwählen. Sollte der Klang verzerrt sein, wählen Sie „NIEDRIG“.
 - Wenn Sie das Highway über UKW-Radio verbinden, wählen Sie „UKW-ÜBERTR.“ und suchen eine UKW-Frequenz aus. Stellen Sie sicher, dass die von Ihnen gewählte Frequenz nicht von einem Radiosender verwendet wird.

Einrichten des Highway zum automatischen Wechsel in den Standby-Modus

Standardmäßig wechselt das Highway nach 4 Stunden in den Standby-Modus. Sie können dieses Intervall jedoch anpassen.

1. Drücken Sie .
2. Drehen und drücken Sie den Auswahlregler, um „Einstellungen“ > „AUT.STANDBY“ auszuwählen.
3. Drehen und drücken Sie den Auswahlregler, um ein Intervall zwischen 1 und 8 Stunden auszuwählen.

Radioeinstellungen

Durchführen einer automatischen Sendersuche

Wenn Sie keine digitalen Radiosender finden, führen Sie eine erneute Sendersuche auf dem Highway durch.

- Für eine automatische Sendersuche halten Sie den Auswahlregler im Digitalradio-Modus gedrückt.

Einstellen alternativer Sender bei schwachem Signal

Wenn das Signal des aktuellen Radiosenders schwach ist, sucht das Highway automatisch nach einem stärkeren Signal. Wenn das Highway kein stärkeres Signal für den aktuellen Sender finden kann, kann es automatisch zu einem ähnlichen Radiosender wechseln, sofern dies vom Sender gestattet wird.

1. Drücken Sie .
2. Drehen und drücken Sie den Auswahlregler, um „Einstellungen“ > „DIG.-RADIO“ > „ALT. SENDER“ auszuwählen.
3. Drehen und drücken Sie den Auswahlregler, um „EIN“ oder „AUS“ auszuwählen.

Ein- und Ausschalten von Verkehrsnachrichten

Sie können das Highway so einstellen, dass bei laufendem Digitalradio automatisch Verkehrsansagen abgespielt werden. Während das Highway Verkehrsansagen abspielt, wird auf dem Display „VERKEHR“ angezeigt.

1. Drücken Sie .
2. Drehen und drücken Sie den Auswahlregler, um „Einstellungen“ > „DIG.-RADIO“ > „VERK.-MELD.“ auszuwählen.
3. Drehen und drücken Sie den Auswahlregler, um „EIN“ oder „AUS“ auszuwählen.

 Um eine gerade abgespielte Verkehrsansage abzubrechen, drücken Sie .

Anzeigeeinstellungen

Ändern der Sprache

1. Drücken Sie .
2. Drehen und drücken Sie den Auswahlregler, um „Einstellungen“ > „Anzeige“ > „SPRACHE“ auszuwählen.
3. Drehen und drücken Sie den Auswahlregler, um eine Sprache auszuwählen.

Ändern der auf dem Bildschirm angezeigten Informationen

Ihr Highway kann den Namen des derzeit eingestellten Radiosenders oder Qualität und Signalstärke des Senders anzeigen.

1. Drücken Sie .
2. Drehen und drücken Sie den Auswahlregler, um „Einstellungen“ > „Anzeige“ > „INFO“ auszuwählen.
3. Drehen und drücken Sie den Auswahlregler, um eine Einstellung auszuwählen.
 - Um die Namen von Radiosendern anzuzeigen, wählen Sie „SENDER“.
 - Um die Qualität und Signalstärke von Radiosendern anzuzeigen, wählen Sie „QUALITÄT“.

Ändern der Bildschirmhelligkeit

Ein Lichtsensor an der Steuereinheit richtet die Bildschirmhelligkeit automatisch ein; Sie können diese jedoch manuell anpassen.

1. Drücken Sie .
2. Drehen und drücken Sie den Auswahlregler, um „Einstellungen“ > „Anzeige“ > „HELLIGKEIT“ > „MANUAL (MANUELL)“ auszuwählen.
3. Drehen und drücken Sie den Auswahlregler, um eine Helligkeitsstufe zu wählen.
 - ❗ Standardmäßig wird der Bildschirm der Steuereinheit nach 15 Sekunden abgedunkelt. Um die Dauer bis zum Abdunkeln des Bildschirms zu ändern, wählen Sie „Einstellungen“ > „Anzeige“ > „TIMEOUT (AUTOMATISCHES AUSSCHALTEN)“.

Aktualisieren der Software

Unter Umständen stellt Software-Updates für das Highway zur Verfügung. Wenn Sie über die Pure Go-App verfügen, benachrichtigt diese Sie, wenn ein Software-Update verfügbar ist. Sie können die Software des Highway dann mithilfe der Pure Go-App aktualisieren.

Hinweis: Die Funktionen der Pure Go-App können je nach Mobilgerät und Version der App variieren.

Um mehr über andere Möglichkeiten zum Aktualisieren des Highway zu erfahren, besuchen Sie pure.com/highway-update.

Fehlerbehebung

Problem	Mögliche Ursache	Lösung
Die Steuereinheit zeigt „ANTENNE VERBINDEN“ oder „STROM ZU ANT. PRÜFEN“ an.	Die Antenne ist nicht an die Stromversorgung angeschlossen oder die Steuereinheit ist nicht korrekt mit der Antenne gekoppelt.	Entfernen Sie den Netzadapter aus der 12V-Buchse und stecken Sie ihn erneut ein. Wenn die Antenne mit Strom versorgt wird, leuchtet ihre Statusleuchte 5 Sekunden lang und die Steuereinheit nimmt innerhalb von 30 Sekunden Kontakt zur Antenne auf. Hinweis: Wenn Sie nicht auf den Netzadapter zugreifen können, führen Sie einen Neustart durch*. Wenn das Problem hierdurch nicht behoben wird, koppeln Sie die Steuereinheit mit der Antenne: <ol style="list-style-type: none">1. Drücken Sie die Reset-Taste der Antenne mithilfe einer Büroklammer. Die Statusleuchte an der Antenne blinkt langsam.2. Platzieren Sie die Steuereinheit in einem Abstand von maximal 50 cm von der Antenne, und halten Sie die Tasten K, N und D gemeinsam gedrückt. Wenn die Steuereinheit nicht innerhalb von 30 Sekunden Verbindung zur Antenne aufnimmt, wiederholen Sie die Schritte 1 und 2.
Die Statusleuchte an der Antenne leuchtet dauerhaft.	Das Highway befindet sich im Update-Modus.	Falls Sie die Software aktualisieren, beenden Sie das Update. Wenn nicht, entfernen Sie den Netzadapter von der 12V-Buchse und stecken Sie ihn erneut ein. Wenn die Antenne mit Strom versorgt wird, leuchtet die Statusleuchte 5 Sekunden lang und die Steuereinheit nimmt innerhalb von 30 Sekunden Kontakt zur Antenne auf. Hinweis: Wenn Sie nicht auf den Netzadapter zugreifen können, führen Sie einen Neustart durch*.

Die Statusleuchte an der Antenne blinkt.	Die Steuereinheit hat die Verbindung zur Antenne verloren.	<p>So koppeln Sie die Steuereinheit mit der Antenne:</p> <ol style="list-style-type: none"> 1. Drücken Sie die Reset-Taste der Antenne mithilfe einer Büroklammer. Die Statusleuchte an der Antenne blinkt langsam. 2. Platzieren Sie die Steuereinheit in einem Abstand von maximal 50 cm von der Antenne, und halten Sie die Tasten K, N und D gemeinsam gedrückt. <p>Wenn die Steuereinheit nicht innerhalb von 30 Sekunden Verbindung zur Antenne aufnimmt, wiederholen Sie die Schritte 1 und 2.</p>
Ich kann nichts hören.	Das Highway ist nicht mit Ihrem Fahrzeug verbunden.	Stellen Sie sicher, dass das Verbindungskabel ordnungsgemäß mit dem Audiosystem Ihres Fahrzeugs verbunden ist, und prüfen Sie, ob Sie die richtige UKW-Frequenz eingestellt haben.
	Das Audiosystem Ihres Fahrzeugs ist nicht die richtige Eingangsquelle.	Stellen Sie die Eingangsquelle im Audiosystem Ihres Fahrzeugs auf UKW-Radio oder den AUX-Eingang um.
	Im Bluetooth-Modus ist das Highway nicht mit dem Mobilgerät verbunden.	Aktivieren Sie Bluetooth auf Ihrem Mobilgerät. Koppeln Sie das Highway gegebenenfalls erneut mit Ihrem Mobilgerät. Mehr darüber finden Sie auf Seite 16.
	Die Lautstärke Ihres Fahrzeugs oder angeschlossenen Mobilgeräts ist zu niedrig eingestellt.	Erhöhen Sie die Lautstärke Ihres Fahrzeugs und des angeschlossenen Mobilgeräts.
Wenn das Highway mit einem Kabel angeschlossen ist, ist der Ton verzerrt.	Die Antennengewinn-Einstellung ist falsch.	Setzen Sie die Gewinneinstellung auf „NIEDRIG“ oder wechseln Sie zu UKW-Übertragung. Mehr darüber finden Sie auf Seite 19.
Bei Freisprech-Anrufen kann mein Gesprächspartner mich nicht hören.	Das Mikrofon ist nicht ordnungsgemäß angeschlossen.	Folgen Sie den Anweisungen auf Seite 10, um sicherzustellen, dass das Mikrofon vollständig angeschlossen ist.
	Das Mikrofon ist zu weit von Ihnen entfernt.	Holen Sie das Mikrofon so nah wie möglich an sich heran.

Das Highway verliert ständig das digitale Radiosignal.	Sie fahren durch Gebiete mit schwachem DAB-Signal.	Überprüfen Sie die DAB-Netzabdeckung in Ihrem Aufenthaltsgebiet.
	Das Highway ist nicht korrekt installiert.	Überprüfen Sie die Installationsanweisungen auf Seite 8.
	Irgendetwas verursacht Interferenzen.	<ul style="list-style-type: none"> Schalten Sie Satelliten-Navigationssysteme, Dash-Cams oder andere Geräte aus, um zu prüfen, ob das Signal stärker wird. Verwenden Sie den beiliegenden 12V-Adapter, da andere Adapter zu Interferenzen führen können.
Das Highway schaltet sich immer von alleine aus.	Der automatische Standby-Modus ist aktiviert.	Wenn dies zu oft geschieht, passen Sie die Einstellung für den automatischen Standby-Modus an. Mehr darüber finden Sie auf Seite 19.
Ich kann mein Highway nicht mit einem kompatiblen Mobilgerät verbinden.	Auf Ihrem Mobilgerät ist Bluetooth nicht aktiviert.	Überprüfen Sie, ob Ihr Mobilgerät Bluetooth-kompatibel ist und ob Bluetooth aktiviert ist.
	Ein anderes Bluetooth-Gerät ist mit dem Highway verbunden.	Schalten Sie Bluetooth auf dem anderen Gerät aus.
	Das Highway ist nicht korrekt mit dem Mobilgerät gekoppelt.	Koppeln Sie das Highway erneut mit Ihrem Mobilgerät. Mehr darüber finden Sie auf Seite 16.
Die Steuereinheit reagiert nicht oder der Bildschirm ist leer.	Die Batterien der Steuereinheit sind leer.	Wechseln Sie die Batterien der Steuereinheit aus.
	Die Software funktioniert nicht mehr.	Entfernen Sie die Batterien aus der Steuereinheit und legen Sie sie erneut ein.

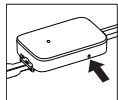

* Um einen Neustart durchzuführen, halten Sie die Reset-Taste der Antenne 10 Sekunden lang mithilfe einer Büroklammer gedrückt.

i Falls Sie weitere Hilfe benötigen, besuchen Sie support.pure.com.

Korrekte Entsorgung dieses Produkts



Diese Markierung weist darauf hin, dass dieses Produkt innerhalb der EU nicht zusammen mit anderen Haushaltsabfällen entsorgt werden darf. Um Gesundheits- oder Umweltschäden durch unkontrollierte Abfallentsorgung zu vermeiden, sorgen Sie für ein verantwortungsvolles Recycling. Sie ermöglichen damit gleichzeitig eine nachhaltige Wiederverwendung von Ressourcen. Wenn Sie Ihr gebrauchtes Gerät zurückgeben wollen, nutzen Sie das Rückgabe- und Sammelsystem, oder wenden Sie sich an den Händler, bei dem Sie das Gerät gekauft haben. Diese Stellen können das Produkt einem umweltgerechten Recycling zuführen.

DE

Copyright

Copyright 2017 by Pure International Limited. Alle Rechte vorbehalten. Jegliche Vervielfältigung dieser Publikation – auch auszugsweise – sowie ihre Verbreitung, Übermittlung, Abschrift, Speicherung in einem Datenverarbeitungssystem oder Übersetzung in eine natürliche Sprache oder Programmiersprache in jeglicher Form, sei es elektronisch, mechanisch, magnetisch, manuell oder anderweitig, sowie jegliche Offenlegung an Dritte ist ohne ausdrückliche schriftliche Zustimmung durch Pure International Limited untersagt. Informationen zur Garantie und zu Haftungsausschlüssen finden Sie auf pure.com.

Marken

Highway, Pure und das Pure-Logo sind Marken oder eingetragene Marken von Pure International Limited. Alle anderen Produktnamen sind Marken ihrer jeweiligen Unternehmen.

Zulassungen

CE CE-zertifiziert. Pure erklärt hiermit, dass dieses Band II LPD-Gerät den wesentlichen Anforderungen und anderen Vorschriften der R&TTE-Richtlinie 1999/5/EC (nach dem 12. Juni 2017 RED 2014/53/EU) entspricht. Entspricht der UN/ECE Regelung 10 (E-Marke) und HF-Expositionsanforderungen EN 62479: 2010. Sie können die Konformitätserklärung unter <http://www.pure.com/about/rtte-doc> einsehen.

Technische Daten

Eine umfassende Liste der technischen Daten finden Sie auf pure.com.

- Betriebstemperatur: -20 °C bis +60 °C
- Lagertemperatur: -40 °C bis +85 °C

Bluetooth

- Frequenzbereich: 2402 <2480 MHz
- Maximale Leistung: 4,40 dBm (EIRP)

FM Transmitter

- Frequenzbereich: 87.60 <107.90 MHz
- Maximale Leistung: 51,20 dBuV / m @ 3m

Softwareversionen

- Steuereinheit : v1.3
- Antenne : v1.1

Konforme Bedienung - dieses Gerät entspricht den Anforderungen der Funkfrequenzen in der gesamten EU.

Nutzungsbeschränkungen - keine (falls richtig konfiguriert - siehe Seite 4)

Introduction

Merci d'avoir choisi le Highway 600. Ce manuel utilisateur va vous permettre de profiter au mieux et au plus vite de votre produit.

Pour tirer le meilleur parti de votre Highway, téléchargez l'App Pure Go sur votre appareil mobile. Pour en savoir plus sur l'App Pure Go, reportez-vous à la page 15.





Sécurité

 Avant d'utiliser votre Highway, lisez les instructions de sécurité suivantes.

1. Respectez les instructions d'utilisation mentionnées et tenez compte de tous les avertissements.
2. Le non-respect de ces instructions d'utilisation peut compromettre la sécurité de votre produit et en invalider la garantie.
3. N'utilisez que des adaptateurs 12 V fournis avec votre produit.
4. Installez votre produit de sorte qu'il n'interfère pas avec le fonctionnement sécurisé du véhicule, qu'il n'affecte pas le déploiement des airbags ou de tout autre système de sécurité. N'installez pas les câbles et les conducteurs à proximité du volant.
5. Ne placez pas votre produit sur ou à proximité des sources de chaleur ou de ventilation de votre véhicule.
6. Veillez à ce que l'utilisation de votre produit n'entraîne pas une conduite imprudente ou un mauvais contrôle de votre véhicule.
7. Maintenez votre produit au sec et ne le nettoyez qu'à l'aide d'un chiffon sec.
8. N'exposez pas votre produit à une flamme nue.
9. Utilisez le type de batterie mentionné dans ce manuel utilisateur et installez-les correctement. Mettez les batteries au rebut de manière écologique. N'exposez pas les batteries à une chaleur excessive ou à une flamme nue.
10. Conservez les batteries hors de portée des enfants. Si le compartiment à batterie ne se ferme pas de manière sécurisée, alors n'utilisez pas le produit et tenez-le hors de portée des enfants. Si vous pensez qu'une personne a ingéré une batterie ou qu'une batterie se trouve à l'intérieur de son corps, alors consultez immédiatement un médecin.
11. N'utilisez pas votre produit dans des conditions extrêmes de chaud ou de froid.
12. Si vous avez besoin de raccorder votre produit à l'arrière de l'unité principale de votre véhicule, alors coupez toute alimentation avant de procéder à l'installation de votre produit. Une fois que vous avez installé votre produit de manière sécurisée, vous pouvez rétablir l'alimentation. Consultez le manuel du propriétaire du véhicule pour plus d'informations.
13. N'utilisez pas le produit s'il est endommagé.
14. Les réparations du produit ne doivent être effectuées que par du personnel agréé.

Symboles présents sur le produit et dans le manuel utilisateur

 Risque potentiel grave pour votre sécurité personnelle. Pour éviter toute blessure ou tout accident mortel, respectez toutes les consignes de sécurité accompagnées de ce symbole.

 Attention. Lisez le manuel utilisateur avant utilisation.

 Alimentation 12 V CC.

1A Intensité maximale de 1 ampère pour la prise USB.

 Quand allumer ou éteindre votre produit ou le mettre en veille.

Contenu

Introduction

Sécurité

Contenu

Présentation

Contenu de la boîte

Commandes

Icônes de l'affichage

Démarrage

Installation de votre Highway

Où installer votre Highway ?

Raccordement du microphone à l'antenne

Positionnement de l'antenne

Positionnement du microphone

Raccordement de l'antenne

Installation du boîtier de commande sans fil

Première mise en route de votre Highway

Mise en route et arrêt de votre Highway

Radio numérique

Écoute de la radio numérique

Presets

1	Bluetooth	15
2	À propos de l'App Pure Go	15
3	Appairage de votre Highway avec un appareil mobile	15
4	Écoute de fichiers audio stockés sur votre appareil mobile	16
4	Écoute de fichiers audio à partir d'un service de streaming musical	16
5	Émission et réception d'appels sur votre Highway	17
6	Utilisation de l'assistant personnel de votre appareil mobile	17
7	Paramètres	18
7	Passage d'un raccordement auxiliaire à une transmission en FM	18
8		
9	Paramétrage de votre Highway pour entrer automatiquement en mode veille	18
9		
10	Paramètres radio	18
11	Paramètres d'affichage	19
12	Mise à jour du logiciel	20
13		
13	Dépannage	21
14		
14		
14		

Présentation

Contenu de la boîte

Avant de commencer, assurez-vous que tous les éléments ci-dessous sont présents.

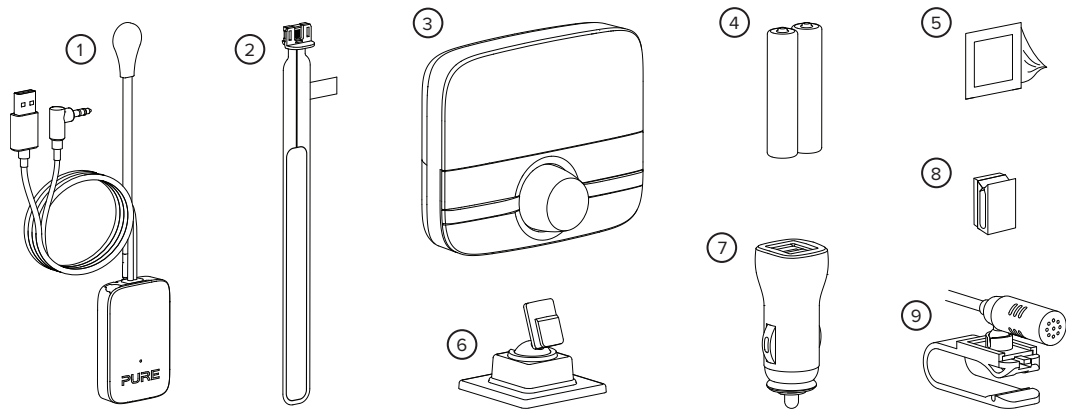

1 Antenne, munie d'une extrémité magnétique de mise à la masse

2 Antenne film DAB

3 Boîtier de commande sans fil

4 Deux batteries AAA

5 Chiffon de nettoyage

6 Support pour boîtier de commande sans fil

7 Adaptateur pour alimentation 12 V (port USB double)

8 Attaches de câble autocollantes

9 Microphone

Restrictions d'utilisation - pour être utilisé uniquement avec les éléments présentés sur cette page et configurés / installés / utilisés selon ce manuel.

Commandes

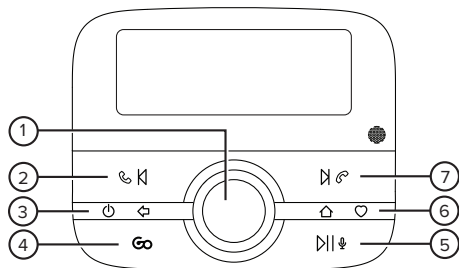

- 1 Sélectionner** Tournez le bouton pour balayer les stations radio, les chansons et les options du menu. Appuyez sur le bouton pour sélectionner.
- 2 Précédent / Appel** Appuyez pour passer à la chanson ou à la mémorisation précédente ou pour répondre à un appel entrant.
- 3 Mise sous tension / Retour** Appuyez pour allumer votre Highway. Appuyez et maintenez enfoncé pour mettre votre Highway en veille. Appuyez pour revenir à l'écran précédent ou pour annuler une action.
- 4 Go** Appuyez pour écouter des fichiers audio à partir de votre service de streaming musical. Appuyez et maintenez enfoncé pour identifier la chanson diffusée à la radio et pour l'ajouter à votre service de streaming musical compatible.
i Pour utiliser le bouton Go, installez l'App Pure Go sur un appareil mobile et connectez-le à votre Highway.
- 5 Lecture / Assistant personnel** Appuyez pour écouter ou mettre en pause les chansons grâce au Bluetooth ou pour couper le son de la radio. Appuyez et maintenez enfoncé pour utiliser l'assistant personnel sur votre appareil mobile.
- 6 Accueil / Mémoires** Appuyez pour accéder au menu principal. Appuyez et maintenez enfoncé pour voir vos mémorisations.
- 7 Suivant / Mettre fin à un appel** Appuyez pour passer à la chanson ou à la mémorisation suivante ou pour rejeter un appel entrant.

Icônes de l'affichage

Les icônes ci-dessous s'affichent à l'écran du boîtier de commande sans fil.

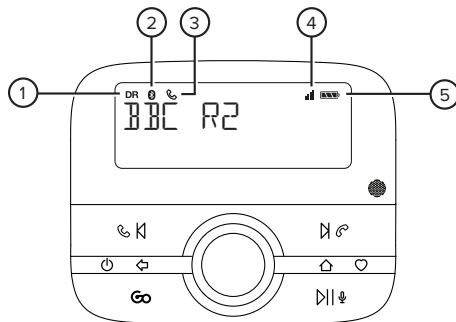

- | | |
|-------------------------------|--|
| 1 Mode radio numérique | 4 Force du signal de l'appareil mobile connecté |
| 2 Mode Bluetooth | 5 Niveau de la batterie de l'appareil mobile connecté |
| 3 Appel en cours | |

Démarrage

Installation de votre Highway

Avant de pouvoir utiliser votre Highway, vous devez effectuer les opérations suivantes :

1. Raccorder le microphone à l'antenne.
2. Positionner l'antenne dans votre véhicule.
3. Positionner le microphone dans votre véhicule.
4. Raccorder l'antenne au système audio de votre véhicule, soit à l'aide d'un câble auxiliaire soit via la radio FM.
5. Installer le boîtier de commande sans fil.
6. Allumer pour la première fois votre Highway.

i Pour visionner une vidéo détaillant l'installation de votre Highway, recherchez « Highway installation » sur YouTube.

Exigences concernant le véhicule

- Système audio adapté, équipé d'un port auxiliaire (3,5 mm) ou d'un récepteur FM.
- Alimentation standard 12 V, avec pôle négatif à la masse. Votre Highway ne doit pas être utilisé avec une alimentation 24 V.

Obtention du meilleur signal DAB

Comme pour la radio FM, la couverture DAB dépend de votre emplacement. Lorsque vous utilisez le Highway dans votre véhicule, vous pouvez traverser des zones dans lesquelles la couverture DAB est mauvaise. Pour obtenir le meilleur signal DAB lorsque la couverture est mauvaise ou lorsque le signal est faible :

- Respectez scrupuleusement les instructions d'installation.
- Assurez-vous que l'extrémité magnétique de mise à la masse est bien raccordée à l'antenne.
- Utilisez l'adaptateur 12 V fourni, car les adaptateurs tiers peuvent provoquer des interférences.
- Éteignez tous les appareils non utilisés dans votre véhicule. Les appareils tels que les systèmes de navigation par satellite et les caméras sur les tableaux de bord peuvent provoquer des interférences.

Où installer votre Highway ?



Il est important d'installer votre Highway à un emplacement sécurisé à l'intérieur de votre véhicule. N'installez pas les composants à des emplacements où ils pourraient interférer avec le fonctionnement sécurisé du véhicule ou qui pourraient affecter le déploiement des airbags ou de tout autre système de sécurité. Éloignez les câbles et les conducteurs du volant.

Où installer l'antenne ?

Nous vous recommandons d'installer l'antenne de votre Highway dans le coin supérieur du pare-brise de votre véhicule, côté passager.

Installez l'antenne de manière à ce qu'elle ne soit pas dans la zone balayée par les essuie-glaces. Assurez-vous que l'antenne et le boîtier de commande sans fil ne gênent pas la visibilité du conducteur.

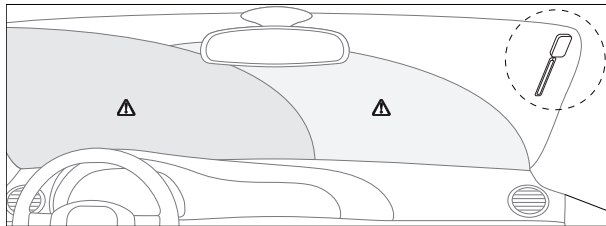

Si votre véhicule est équipé d'un pare-brise chauffant, ou si le pare-brise est doté de filtres métalliques anti-UV, alors ceux-ci peuvent provoquer des interférences avec le signal DAB. Installez l'antenne sur une portion du pare-brise qui ne comporte pas d'élément chauffant ou de filtre anti-UV.

i Pour plus d'informations sur les emplacements légaux et sécurisés pour installer le Highway dans votre véhicule, contactez votre office local chargé des transports. Pour trouver les installateurs professionnels les plus proches de chez vous qui pourront installer votre Highway, visitez le site pure.com/store-locator.

Raccordement du microphone à l'antenne

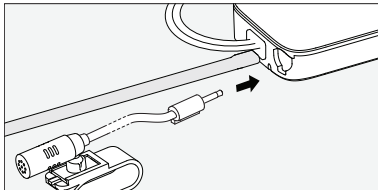

1. Insérez le connecteur du microphone dans la prise située au sommet de l'antenne, jusqu'au clic de mise en place.

Remarque : enfoncez fermement le câble du microphone, pour vous assurer qu'il est correctement inséré.

2. Pour ne pas être gêné(e) par le câble du microphone lorsque vous positionnez l'antenne, clipsez temporairement le microphone à proximité de l'emplacement conducteur. Par exemple, clipsez le microphone au pare-soleil côté conducteur.

Positionnement de l'antenne

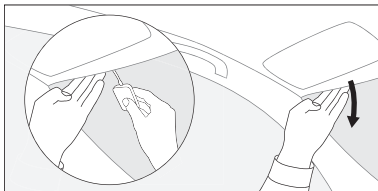

1. Choisissez un emplacement pour l'antenne, de manière à ce qu'elle soit placée aussi haut que possible sur le pare-brise et située à 4 cm au moins du bord de celui-ci.

⚠ Assurez-vous que l'antenne ne gêne pas la visibilité du conducteur.

2. Tirez délicatement sur l'avant de la garniture intérieure du toit de votre véhicule, jusqu'à dégager une petite fente.
3. Insérez l'extrémité magnétique de mise à la masse dans cette fente, côté argenté de l'aimant tourné vers le haut. Assurez-vous que l'aimant est en contact avec le châssis métallique du véhicule.
4. Nettoyez la zone sélectionnée du pare-brise à l'aide du chiffon de nettoyage et patientez jusqu'à ce qu'elle soit sèche.
5. Décollez la protection arrière de l'antenne puis collez l'antenne contre votre pare-brise.

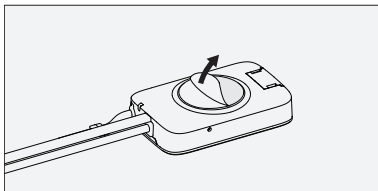

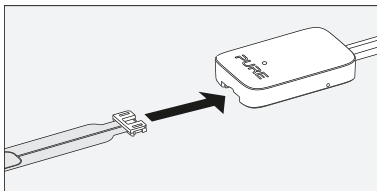

6. Insérez l'antenne film DAB dans la fente présente sur l'antenne.
7. Décollez délicatement la protection arrière de l'antenne film DAB puis collez l'antenne contre votre pare-brise. Prenez garde à ne pas plier ou tordre l'antenne film.

Positionnement du microphone

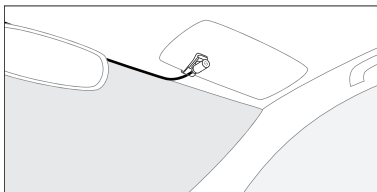

1. Si possible, coincez le câble dans le revêtement de toit, tout en maintenant le microphone à proximité de l'emplacement conducteur. Sinon, utilisez les attaches autocollantes pour fixer le câble du microphone en haut de votre pare-brise.
2. Clipsez le microphone à un emplacement adapté, comme le revêtement de toit ou le pare-soleil côté conducteur.

Raccordement de l'antenne

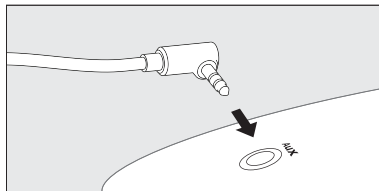
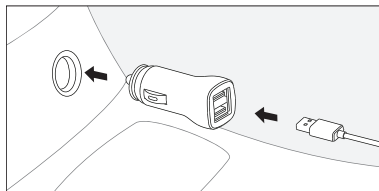
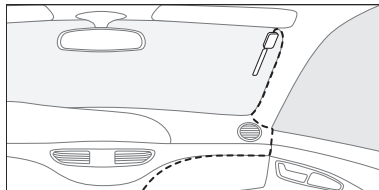

1. Positionnez le câble de l'antenne de manière à ce qu'il chemine vers la prise d'alimentation de votre véhicule.
2. Si possible, coincez le câble derrière la garniture latérale située de chaque côté de votre pare-brise. Sinon, attachez de manière sécurisée le câble contre le pare-brise et le tableau de bord à l'aide d'attaches autocollantes.
3. Tirez délicatement sur le câble auxiliaire pour le séparer du câble d'alimentation USB.
4. Insérez le câble d'alimentation USB dans l'adaptateur 12 V fourni, puis insérez celui-ci dans la prise d'alimentation de votre véhicule.
5. Si vous raccordez votre Highway à l'aide d'un câble auxiliaire, alors insérez-le dans la prise auxiliaire de votre véhicule. Si vous raccordez votre Highway via la radio FM, alors vous pouvez ranger le câble auxiliaire de manière à ce qu'il ne vous gêne pas.
 - ❗ Nous vous conseillons de raccorder votre Highway à l'aide d'un câble auxiliaire pour une meilleure qualité de son.

Installation du boîtier de commande sans fil

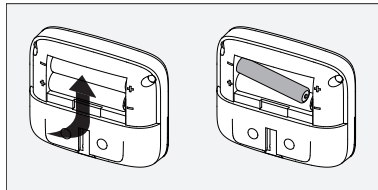

1. Faites coulisser le capot arrière du boîtier de commande sans fil et insérez les batteries, puis remettez le capot en place.
2. Choisissez la zone du tableau de bord de votre véhicule où vous souhaitez installer le boîtier de commande sans fil. Nettoyez la surface choisie à l'aide d'un chiffon de nettoyage et patientez jusqu'à ce qu'elle soit sèche.

⚠ Assurez-vous que le boîtier de commande sans fil ne gêne pas la visibilité du conducteur.

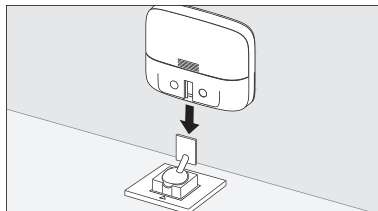

3. Retirez la protection du support du boîtier de commande sans fil et collez-le délicatement sur le tableau de bord. Appuyez doucement sur le support pour vous assurer qu'il est solidement fixé.
4. Glissez le boîtier de commande sans fil dans le support, jusqu'au clic de mise en place.

Première mise en route de votre Highway



Une fois que vous avez installé votre Highway, allumez-le pour achever son paramétrage.

1. Mettez le moteur de votre véhicule en route pour garantir que l'antenne est alimentée. Après quelques secondes, le boîtier de commande sans fil se connecte automatiquement à l'antenne. Si ce n'est pas le cas, reportez-vous à la page 21.
2. Tournez le bouton « Sélectionner » pour modifier la langue d'affichage, puis appuyez sur le bouton « Sélectionner » pour la sélectionner.
3. Tournez et appuyez sur le bouton « Sélectionner » pour choisir la manière de raccorder votre Highway au véhicule.
 - Si vous avez raccordé votre Highway à l'aide d'un câble auxiliaire, alors choisissez « SORT LIGNE ».
 - Si vous raccordez votre Highway via la radio FM, alors choisissez « ÉMETTEUR FM » puis choisissez une fréquence FM. Assurez-vous qu'aucune station radio n'utilise la fréquence choisie.

i Syntonisez le système audio de votre véhicule sur la même fréquence FM que votre Highway. Ultérieurement, pour retrouver facilement la fréquence FM, enregistrez-la dans une mémoire du système audio de votre véhicule.

Une fois que vous avez choisi la manière de raccorder votre Highway, celui-ci commence à se syntoniser sur les stations radio numériques. Lorsque la syntonisation automatique est achevée, vous pouvez commencer à écouter la radio numérique.

Mise en route et arrêt de votre Highway

- Pour mettre en route votre Highway, appuyez sur .
- Pour mettre votre Highway en veille et pour consommer moins de puissance, appuyez et maintenez enfoncé .

Remarque : par défaut, l'antenne se met automatiquement en veille au bout de 4 heures et l'intensité d'affichage de l'écran du boîtier de commande sans fil s'atténue au bout de 15 secondes. Pour en savoir plus sur l'intensité d'affichage, reportez-vous à la page 20.

Radio numérique



Écoute de la radio numérique

1. Appuyez sur .
2. Appuyez sur bouton « Sélectionner » pour choisir « RADIO NUM. ».
3. Pour changer de station radio, tournez et appuyez le bouton « Sélectionner ».





Presets

Vous pouvez enregistrer jusqu'à 20 de vos stations radio numériques préférées dans la liste de mémorisation.

Enregistrement d'une station radio dans une mémoire

1. Lorsque vous écoutez une station radio, appuyez et maintenez enfoncé .
2. Tournez le bouton « Sélectionner » pour choisir un numéro de mémoire. Vous pouvez écraser des stations radio plus anciennes.
3. Appuyez et maintenez enfoncé  pour enregistrer la station radio courante dans le numéro de mémoire.

Écoute d'une station mémorisée

1. Lorsque vous écoutez une radio numérique, appuyez et maintenez enfoncé .
2. Tournez et appuyez sur le bouton « Sélectionner » pour choisir la mémoire que vous souhaitez écouter.
 Pour passer à la mémoire précédente ou suivante, appuyez sur  ou sur .

Bluetooth

À propos de l'App Pure Go

Pour tirer le meilleur parti de votre Highway, téléchargez l'App Pure Go sur votre appareil mobile. L'App Pure Go propose les fonctions suivantes :

Écoute. Accédez à toutes vos chansons et listes de chansons de votre service de streaming musical. Si vous utilisez Spotify, un abonnement Premium est nécessaire.



Identification. Si vous entendez une chanson que vous aimez sur une station radio, alors appuyez et maintenez enfoncé **Go** pour identifier la chanson à l'aide du microphone de votre appareil mobile. La chanson est ensuite rajoutée à une liste de chansons Pure Go dans votre service de streaming musical.

Mise à jour. L'App Pure Go vous informe lorsqu'une nouvelle mise à jour logicielle est disponible et vous permet de mettre à jour votre Highway. Pour en savoir plus sur la mise à jour logicielle, reportez-vous à la page 20.

Pour appairer votre Highway et l'App Pure Go, installez l'App sur votre appareil mobile puis suivez les instructions de configuration.

Appairage de votre Highway avec un appareil mobile

Vous pouvez utiliser le Bluetooth pour vous connecter sans fil à un appareil mobile. Vous pouvez ensuite diffuser de la musique à partir de votre appareil mobile et passer des appels en mains-libres.





1. Activez le Bluetooth sur votre appareil mobile.
2. Appuyez sur  sur le boîtier de commande sans fil de votre Highway.
3. Tournez et appuyez sur le bouton « Sélectionner » pour choisir « PARAMÈTRES » > « BLUETOOTH » > « APPAIRAGE » > « MUSIQUE BT ».
4. Sur votre appareil mobile, choisissez votre Highway dans la liste des appareils Bluetooth et connectez-vous y.

Après avoir appairé un appareil mobile à votre Highway, votre Highway s'y connecte automatiquement lorsque celui-ci est à proximité.

- ❶ Pour oublier un appareil mobile appairé sur votre Highway, appuyez sur . Puis choisissez « PARAMÈTRES » > « BLUETOOTH » > « OUBLIER ». Pour oublier une App Pure Go appairée, supprimez Pure Go de la liste des appareils appairés sur votre appareil mobile.

Écoute de fichiers audio stockés sur votre appareil mobile

Si vous connectez votre Highway à un appareil mobile à l'aide du Bluetooth, alors vous pouvez écouter la musique enregistrée sur votre appareil mobile.





1. Appuyez sur .
2. Tournez et appuyez sur le bouton « Sélectionner » pour choisir « MUSIQUE BT ».
3. Tournez et appuyez sur le bouton « Sélectionner » pour choisir une chanson à écouter.
4. Pour passer à la chanson précédente ou suivante, appuyez sur  ou sur . Pour écouter ou mettre en pause la chanson courante, appuyez sur .

Remarque : si vous voyez « LISTE NON DISPONIBLE », alors votre appareil mobile ou l'App courante n'est pas compatible avec l'option de recherche.

Si vous voyez « + », alors l'élément est un dossier qui contient des fichiers audio. Appuyez sur le bouton « Sélectionner » pour ouvrir le dossier.

Écoute de fichiers audio à partir d'un service de streaming musical



Si vous utilisez l'App Pure Go pour vous connecter à votre Highway, alors vous pouvez écouter des fichiers audio à partir de votre service de streaming musical.

1. Appuyez sur .
2. Tournez et appuyez sur le bouton « Sélectionner » pour choisir un artiste, une liste de chansons, un album ou une chanson.
3. Pour écouter ou mettre en pause la chanson courante, appuyez sur . Pour passer à la chanson précédente ou suivante, appuyez sur  ou sur .

Émission et réception d'appels sur votre Highway



Vous pouvez passer des appels mains-libres sur votre Highway, en utilisant le Bluetooth pour vous connecter à votre appareil mobile. Si le réglage du volume ou si le microphone ne fonctionne pas, alors consultez la page 22.

Appel vers un contact

1. Appuyez sur .
2. Tournez et appuyez sur le bouton « Sélectionner » pour choisir « RÉPERTOIRE » > « CONTACTS ».
3. Tournez le bouton « Sélectionner » pour rechercher un contact dans votre liste de contacts.
4. Pour appeler le contact, appuyez sur le bouton « Sélectionner ».
5. Pour mettre fin à l'appel, appuyez sur .



i Pour visualiser votre historique d'appels sur votre Highway, appuyez sur . Puis choisissez « RÉPERTOIRE » et consultez vos appels émis, reçus ou manqués.

Répondre à un appel ou rejeter un appel

- Pour répondre à un appel entrant, appuyez sur . Pour mettre fin à l'appel, appuyez sur .
- Pour rejeter un appel entrant, appuyez sur .

Utilisation de l'assistant personnel de votre appareil mobile

Si vous connectez votre Highway à un appareil mobile à l'aide du Bluetooth, alors vous pouvez l'utiliser pour accéder à l'assistant personnel de votre appareil.

1. Appuyez et maintenez enfoncé .
 2. Lorsque vous y êtes invité(e), posez une question à l'assistant personnel de votre appareil mobile.
- i** Pour supprimer l'assistant personnel de votre appareil mobile, appuyez sur  ou sur .

Paramètres

Passage d'un raccordement auxiliaire à une transmission en FM

Vous pouvez choisir la manière dont votre Highway est raccordé au système audio de votre véhicule.

1. Appuyez sur .
2. Tournez et appuyez sur le bouton « Sélectionner » pour choisir « PARAMÈTRES » > « SORT AUDIO ».
3. Tournez et appuyez sur le bouton « Sélectionner » pour choisir la manière de raccorder votre Highway au véhicule.
 - Si vous avez raccordé votre Highway à l'aide d'un câble auxiliaire, alors choisissez « SORT LIGNE ». Tournez et appuyez sur le bouton « Sélectionner » pour choisir un paramétrage de gain « FAIBLE » ou « NORMAL ». Si le son est distordu, alors choisissez « FAIBLE ».
 - Si vous raccordez votre Highway via la radio FM, alors choisissez « ÉMETTEUR FM » puis choisissez une fréquence FM. Assurez-vous qu'aucune station radio n'utilise la fréquence choisie.

Paramétrage de votre Highway pour entrer automatiquement en mode veille

Par défaut, votre Highway entre automatiquement en veille au bout de 4 heures, mais vous pouvez modifier ce délai.

1. Appuyez sur .
2. Tournez et appuyez sur le bouton « Sélectionner » pour choisir « PARAMÈTRES » > « VEILLE AUTO ».
3. Tournez et appuyez sur le bouton « Sélectionner » pour choisir un délai entre 1 et 8 heures.

Paramètres radio

Syntonisation automatique

Si vous ne trouvez aucune station radio numérique, alors essayez de refaire une syntonisation de votre Highway.

- Pour effectuer une syntonisation automatique, appuyez et maintenez enfoncé le bouton « Sélectionner » lorsque vous êtes en mode radio numérique.



Écoute d'autres stations lorsque le signal est faible

Si la station radio courante émet un signal faible, alors votre Highway essaye automatiquement de trouver un signal plus fort. Si votre Highway ne trouve pas de signal plus fort, alors il peut automatiquement se syntoniser sur une station radio similaire lorsque cela est compatible avec l'organisme de radiodiffusion.

1. Appuyez sur .
2. Tournez et appuyez sur le bouton « Sélectionner » pour choisir « PARAMÈTRES » > « RADIO NUM. » > « STATION ALT ».
3. Tournez et appuyez sur le bouton « Sélectionner » pour choisir « ON » ou « OFF ».

Mise en route et arrêt des annonces de trafic

Vous pouvez paramétrer votre Highway pour qu'il diffuse automatiquement des annonces de trafic pendant que vous écoutez une radio numérique. Lorsque votre Highway diffuse des annonces de trafic, il affiche « TRAFIC ».

1. Appuyez sur .
 2. Tournez et appuyez sur le bouton « Sélectionner » pour choisir « PARAMÈTRES » > « RADIO NUM. » > « MSG TRAFIC ».
 3. Tournez et appuyez sur le bouton « Sélectionner » pour choisir « ON » ou « OFF ».
-  Pour supprimer une annonce de trafic pendant qu'elle est en cours de diffusion, appuyez sur .

Paramètres d'affichage

Modification de la langue

1. Appuyez sur .
2. Tournez et appuyez sur le bouton « Sélectionner » pour choisir « PARAMÈTRES » > « AFFICHAGE » > « LANGUE ».
3. Tournez et appuyez sur le bouton « Sélectionner » pour choisir une langue.

Modification des informations affichées à l'écran

Votre Highway peut afficher le nom de la station radio que vous écoutez ou bien la qualité et la force du signal émis par la station.

1. Appuyez sur .
2. Tournez et appuyez sur le bouton « Sélectionner » pour choisir « PARAMÈTRES » > « AFFICHAGE » > « INFOS ».
3. Tournez et appuyez sur le bouton « Sélectionner » pour choisir un paramétrage.
 - Pour afficher les noms des stations radio, choisissez « STATION ».
 - Pour afficher la qualité et la force du signal émis par les stations radio, choisissez « QUALITÉ ».

Modification de la luminosité de l'écran

Un capteur de lumière présent sur le boîtier de commande sans fil règle automatiquement la luminosité de l'écran, mais vous pouvez également la modifier manuellement.

1. Appuyez sur .
2. Tournez et appuyez sur le bouton « Sélectionner » pour choisir « PARAMÈTRES » > « AFFICHAGE » > « LUMINOSITÉ » > « MANUELLE ».
3. Tournez et appuyez sur le bouton « Sélectionner » pour choisir un niveau de luminosité.

- i** Par défaut, l'intensité d'affichage de l'écran du boîtier de commande sans fil s'atténue au bout de 15 secondes. Pour modifier la durée avant que l'intensité d'affichage de l'écran diminue, choisissez « PARAMÈTRES » > « AFFICHAGE » > « EXTINCTION ».

Mise à jour du logiciel

Nous pouvons mettre à disposition des mises à jour logicielles pour améliorer votre Highway. Si vous possédez l'App Pure Go, alors celle-ci vous informe lorsqu'une mise à jour logicielle est disponible. Vous pouvez ensuite utiliser l'App Pure Go pour mettre à jour le logiciel sur votre Highway.

Remarque : les fonctions de l'App Pure Go dépendent de l'appareil mobile et de la version de l'application.

Pour découvrir d'autres moyens de mettre à jour votre Highway, visitez le site pure.com/highway-update.

Dépannage

Problème	Cause possible	Solution
Le boîtier de commande sans fil affiche « CONNEXION ANTENNE » ou « VÉRIF. ALIM ANTENNE ».	L'antenne n'est pas raccordée à l'alimentation électrique ou le boîtier de commande n'est pas correctement appairé avec l'antenne.	Retirez l'adaptateur de puissance de la prise 12 V, puis réinsérez-le. Si l'antenne est alimentée électriquement, alors son voyant d'état s'allume pendant 5 secondes et le boîtier de commande se connecte à l'antenne dans les 30 secondes. Remarque : si vous n'avez pas accès à l'adaptateur de puissance, alors effectuez une réinitialisation d'alimentation*. Si cela ne résout pas le problème, alors appairez le boîtier de commande avec l'antenne : <ol style="list-style-type: none">1. Utilisez un trombone pour appuyer sur le bouton de réinitialisation de l'antenne. Le voyant d'état de l'antenne clignote lentement.2. Placez le boîtier de commande à moins de 50 cm de l'antenne, puis appuyez et maintenez enfoncé simultanément K, N et D. Si le boîtier de commande ne se connecte pas à l'antenne dans les 30 secondes, alors répétez les étapes 1 et 2.
Le voyant d'état de l'antenne reste allumé fixe.	Votre Highway est en mode mise à jour.	Si vous êtes en train de mettre à jour le logiciel, alors achevez la mise à jour. Sinon, retirez l'adaptateur de puissance de la prise 12 V, puis réinsérez-le. Si l'antenne est alimentée électriquement, alors le voyant d'état de l'antenne s'allume pendant 5 secondes et le boîtier de commande se connecte à l'antenne dans les 30 secondes. Remarque : si vous n'avez pas accès à l'adaptateur de puissance, alors effectuez une réinitialisation d'alimentation*.

Le voyant d'état de l'antenne clignote.	Le boîtier de commande a perdu la connexion avec l'antenne.	<p>Pour appairer le boîtier de commande avec l'antenne :</p> <ol style="list-style-type: none"> 1. Utilisez un trombone pour appuyer sur le bouton de réinitialisation de l'antenne. Le voyant d'état de l'antenne clignote lentement. 2. Placez le boîtier de commande à moins de 50 cm de l'antenne, puis appuyez et maintenez enfoncé simultanément K, N et D. <p>Si le boîtier de commande ne se connecte pas à l'antenne dans les 30 secondes, alors répétez les étapes 1 et 2.</p>
Je n'entends aucun son.	Votre Highway n'est pas raccordé à votre véhicule.	Assurez-vous que le câble auxiliaire est correctement raccordé au système audio de votre véhicule ou assurez-vous que vous êtes syntonisé(e) sur la bonne fréquence FM.
	Le système audio de votre véhicule n'est pas raccordé à la bonne source en entrée.	Passez la source en entrée du système audio de votre véhicule en radio FM ou en entrée auxiliaire.
	En mode Bluetooth, votre Highway n'est pas connecté à votre appareil mobile.	Activez le Bluetooth sur votre appareil mobile. Si nécessaire, appairez à nouveau votre Highway avec votre appareil mobile. Pour en savoir plus, reportez-vous à la page 15.
	Le volume sonore est trop faible dans votre véhicule ou sur l'appareil mobile connecté.	Augmentez le volume sonore dans votre véhicule et sur l'appareil mobile connecté.
Le son est distordu lorsque mon Highway est raccordé à l'aide d'un câble auxiliaire.	Le paramétrage du gain n'est pas correct.	Réglez le paramétrage du gain sur « FAIBLE » ou passez en transmission en FM. Pour en savoir plus, reportez-vous à la page 18.
Lorsque je passe des appels en mains-libres, mon correspondant ne m'entend pas.	Le microphone n'est pas correctement raccordé.	Suivez les instructions de la page 9 pour vous assurer que le microphone est correctement raccordé.
	Le microphone est trop éloigné.	Rapprochez le microphone le plus près possible.

Mon Highway perd sans cesse le signal radio numérique.	Vous traversez des zones dans lesquelles le signal DAB est faible.	Vérifiez la couverture DAB dans votre zone.
	Votre Highway n'est pas installé correctement.	Vérifiez les instructions d'installation à la page 7.
	Un élément provoque des interférences.	<ul style="list-style-type: none"> Éteignez les systèmes de navigation satellite, les caméras sur le tableau de bord ou tout autre appareil pour voir si le signal reçu est meilleur. Utilisez l'adaptateur 12 V fourni, car les autres adaptateurs peuvent provoquer des interférences.
Mon Highway ne cesse de s'éteindre de lui-même.	Le mode Veille auto est activé.	Si cela se produit trop fréquemment, alors modifiez les paramètres de la veille auto. Pour en savoir plus, reportez-vous à la page 18.
Je n'arrive pas à connecter mon Highway à un appareil mobile compatible.	Le Bluetooth est coupé sur votre appareil mobile.	Vérifiez que votre appareil mobile est compatible avec le Bluetooth et que le Bluetooth est activé.
	Un autre appareil Bluetooth est connecté à votre Highway.	Coupez le Bluetooth sur l'autre appareil.
	Votre Highway n'est pas correctement appairé avec votre appareil mobile.	Appairez à nouveau votre Highway avec votre appareil mobile. Pour en savoir plus, reportez-vous à la page 15.
Le boîtier de commande sans fil ne répond pas ou bien son écran est blanc.	Les batteries du boîtier de commande sont vides.	Remplacez les batteries dans le boîtier de commande.
	Le logiciel a cessé de fonctionner.	Retirez puis remettez en place les batteries dans le boîtier de commande.

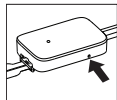

* Pour effectuer une réinitialisation d'alimentation, utilisez un trombone pour appuyer et maintenir enfoncé le bouton de réinitialisation de l'antenne pendant 10 secondes.

i Si vous avez besoin d'aide, alors visitez le site support.pure.com.

Mise au rebut adaptée de ce produit



Ce marquage indique que, au sein de l'UE, ce produit ne doit pas être mis au rebut avec les ordures ménagères. L'élimination incontrôlée des déchets pouvant porter préjudice à l'environnement ou à la santé humaine, merci de le recycler de façon responsable pour promouvoir l'utilisation durable des ressources matérielles. Pour renvoyer votre ancien appareil, utilisez les systèmes de retour et de collecte disponibles ou contactez le détaillant chez qui vous avez acheté le produit. Ceux-ci peuvent procéder au recyclage du produit en toute sécurité.

Copyright

Copyright 2017 détenu par Pure International Limited. Tous droits réservés. Aucune partie de cette publication ne peut être copiée ou distribuée, transmise, transcrite, enregistrée dans un système d'archivage ou traduite en langage humain ou informatique sous quelque forme que ce soit, électronique, mécanique, magnétique, manuelle ou autre, ni divulguée à de tierces parties, en tout ou en partie, sans le consentement préalable écrit et explicite de Pure International Limited. Pour des informations relatives à la garantie et à la clause de non-responsabilité, visitez le site pure.com.

Marques commerciales

Highway, Pure et le logo Pure sont des marques commerciales ou des marques déposées de Pure International Limited. Tous les autres noms de produits sont des marques commerciales de leurs entreprises respectives.

Homologations

CE Marquage CE. Présentement, Pure déclare que cet appareil de faible puissance (LPD) dans la Bande II est conforme aux principales exigences et autres clauses de la Directive R&TTE 1999/5/EC ou de la Directive RED 2014/53/EU applicable à partir du 12 juin 2017. Conforme au règlement CEE-ONU R10 (marquage E) Et les exigences d'exposition RF EN 62479: 2010. Vous pouvez consulter la Déclaration de Conformité à l'adresse suivante : <http://www.pure.com/about/rtte-doc>.

Spécifications

Pour connaître la liste complète des caractéristiques techniques, visitez le site pure.com.

- Température de fonctionnement : de -20 °C à +60 °C
- Température de stockage : de -40 °C à +85 °C

Bluetooth

- Gamme de fréquences : 2402 <2480 MHz
- Puissance maximale: 4,40 dBm (EIRP)

Transmetteur FM

- Réseau de fréquence: 87,60 <107,90 MHz
- Puissance maximale: 51,20 dBuV / m @ 3m

Versions du logiciel

- Boîtier de commande : v1.3
- Antenne: v1.1

Fonctionnement conforme - cet équipement est conforme aux exigences du spectre radioélectrique dans l'ensemble de l'UE.

Restrictions d'utilisation - aucune (si configurée correctement - voir page 4

Introduzione

Si ringrazia per avere scelto l'Highway 600. Leggere il presente presente manuale d'uso per utilizzare subito il prodotto.

Per sfruttare tutte le potenzialità dell'Highway, scaricare l'app Pure Go sul proprio dispositivo mobile. Per ulteriori informazioni sull'app Pure Go, vedere a pagina 15.



Norme di sicurezza

 Prima di utilizzare l'apparecchio Highway, leggere le seguenti norme di sicurezza.

1. Osservare le istruzioni per l'uso fornite con il prodotto e le eventuali avvertenze riportate.
2. L'inosservanza delle istruzioni per l'uso fornite potrebbe pregiudicare la sicurezza del prodotto e comportare il possibile annullamento della garanzia.
3. Utilizzare il prodotto soltanto con l'adattatore di corrente in dotazione.
4. Non installare il prodotto in una posizione tale da pregiudicare il funzionamento in sicurezza del veicolo, o l'azionamento degli airbag o degli altri dispositivi di sicurezza, Non installare cavi e fili in prossimità dello sterzo.
5. Non posizionare il prodotto sopra o vicino all'impianto di riscaldamento o di ventilazione del veicolo.
6. Non utilizzare il prodotto in modo tale da indurre a guidare in modo incauto o a perdere il controllo del veicolo.
7. Tenere asciutto il prodotto e pulirlo soltanto con un panno asciutto.
8. Non esporre il prodotto a fiamme libere.
9. Utilizzare pile del tipo elencato nel presente manuale d'uso, ed inserirle correttamente. Non disperdere le pile esauste nell'ambiente. Non esporre le pile a calore eccessivo o a fiamme libere.
10. Tenere le pile fuori dalla portata dei bambini. Se il vano pile non è perfettamente chiuso, non utilizzare l'apparecchio e tenerlo fuori dalla portata dei bambini. Qualora si sospetti che una persona abbia ingerito o introdotto una pila nel suo corpo, rivolgersi immediatamente a un medico.
11. Non utilizzare l'apparecchio a temperature troppo basse o troppo alte.
12. Qualora sia necessario collegare il prodotto al retro dell'impianto audio del veicolo, disinserire l'alimentazione elettrica prima di installare il prodotto. Una volta installato il prodotto in sicurezza, reinserire l'alimentazione elettrica. Per ulteriori informazioni, si rimanda alla lettura del manuale d'uso del veicolo.
13. Non utilizzare il prodotto se è danneggiato.
14. Le riparazioni del prodotto devono essere eseguite esclusivamente da personale autorizzato.

Simboli sul prodotto e nel manuale d'uso

 Possibile grave rischio all'incolumità personale. Onde evitare lesioni anche mortali, osservare tutte le istruzioni di sicurezza che contengono questo simbolo.

 Avvertenza. Leggere il manuale prima dell'uso.

 Alimentazione in c.c. da 12V.
12V DC

1A Presa USB da 1 amp. max.

 Accensione, spegnimento o inserimento modalità stand-by del prodotto.

Indice

Introduzione

Norme di sicurezza

Indice

Informazioni di carattere generale

Contenuto della confezione

Comandi

Icone sul display

Informazioni preliminari

Installazione del Highway

Posizione d'installazione del Highway

Collegamento del microfono all'antenna

Posizionamento dell'antenna

Posizionamento del microfono

Collegamento dell'antenna

Installazione del controller wireless

Prima accensione del Highway

Accensione e spegnimento del Highway

Radio digitale

Ascolto delle stazioni radio digitali

Presets

1	Bluetooth	15
2	Informazioni sull'app Pure Go	15
3	Accoppiamento del Highway con un dispositivo mobile	15
4	Ascolto di musica memorizzata sul proprio dispositivo mobile	16
4	Ascolto di musica da un servizio di musica in streaming	16
5	Esecuzione e ricezione di chiamate con il Highway	16
6	Utilizzo dell'assistente personale del dispositivo mobile	17
7	Impostazioni	18
7	Passaggio da connessione ausiliaria a trasmissione FM	18
8	Impostazione dell'inserimento automatico della modalità standby del Highway	18
9	Impostazioni della radio	18
9	Impostazioni per il display	19
10	Aggiornamento del software	20
11		
12		
13		
13		
14	Ricerca e soluzione problemi	21
14		
14		

Informazioni di carattere generale

Contenuto della confezione

Prima di utilizzare il prodotto, controllare che la confezione contenga i componenti elencati qui di seguito.

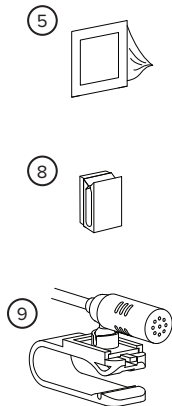
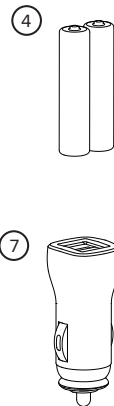
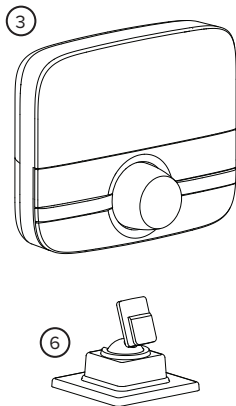
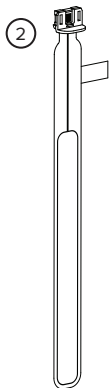
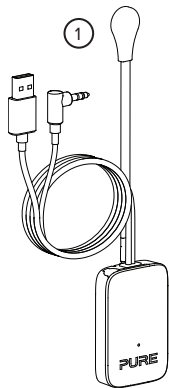

- 1 Antenna, con filo magnetico di messa a terra
- 2 Antenna flessibile a pellicola DAB
- 3 Controller wireless
- 4 Due pile AAA (ministilo)
- 5 Panno per pulizia

- 6 Staffa per il controller wireless
- 7 Adattatore di corrente da 12V (doppio ingresso USB)
- 8 Fermacavi autoadesivi
- 9 Microfono

Restrizioni all'utilizzo - da utilizzare solo con gli elementi mostrati in questa pagina e configurati / installati / usati in base a questo manuale.

Comandi

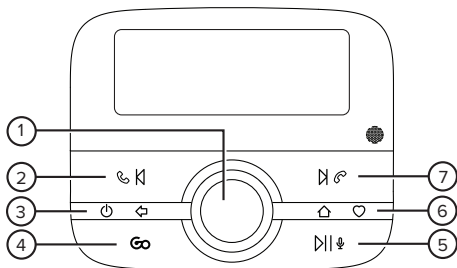

- 1 Selezione** Ruotare il comando per visualizzare le stazioni radio, le canzoni e le voci dei menu. Premere il comando per selezionare.
- 2 Precedente / Chiamata** Premere per passare alla canzone precedente o preselezionata, o per rispondere a una chiamata in arrivo.
- 3 Accensione / Indietro** Premere il comando per accendere il Highway. Premerlo e tenerlo premuto per mettere il Highway in standby. Premere il comando per ritornare alla schermata precedente o per annullare un'operazione.
- 4 Go** Premere il comando per ascoltare la musica dal servizio di musica in streaming utilizzato. Premerlo e tenerlo premuto per trovare la canzone attualmente trasmessa sulla radio ed aggiungerla al servizio di musica in streaming utilizzato.
i Per utilizzare il pulsante Go, installare l'app Pure Go su un dispositivo mobile e collegarlo all'Highway.
- 5 Ascolto / Assistente personale** Premere il comando per ascoltare o interrompere canzoni sull'Bluetooth, o per tacitare l'audio della radio. Premere e tenere premuto questo comando per utilizzare l'assistente personale sul proprio dispositivo mobile.
- 6 Home / Stazioni preselezionate** Premere il comando per aprire il menu generale. Premere e tenere premuto il comando per visualizzare le stazioni preselezionate.
- 7 Successiva / Rifiuto chiamata** Premere per passare alla canzone successiva o preselezionata, o per rifiutare una chiamata in arrivo.

Icone sul display

Le icone elencate qui di seguito appaiono sul display del controller wireless.

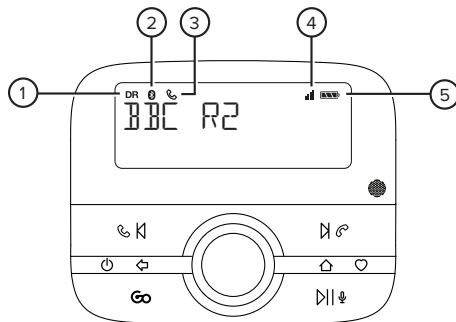

1 Modalità radio digitale

2 Modalità Bluetooth

3 Chiamata in corso

4 Intensità del segnale del dispositivo mobile collegato

5 Livello di carica della pila del dispositivo mobile collegato

Informazioni preliminari

Installazione del Highway

Prima di utilizzare il Highway per la prima volta, eseguire le seguenti operazioni preliminari:

1. Collegare il microfono all'antenna.
2. Posizionare l'antenna nel veicolo.
3. Posizionare il microfono nel veicolo.
4. Collegare l'antenna all'impianto audio del veicolo utilizzando un cavo ausiliario oppure attraverso la radio FM.
5. Installare il controller wireless.
6. Accendere il Highway per la prima volta.

i Per visionare un video che illustra le modalità di installazione dell'Highway, cercare 'Highway installation' su YouTube.

Requisiti del veicolo

- Presenza di un impianto dotato di ingresso ausiliario (3,5 mm) o di ricevitore FM.
- Presenza di alimentazione standard da 12 V con massa negativa. Il Highway non può essere utilizzato con un'alimentazione da 24 V.

Ricezione ottimale del segnale DAB

In comune alla copertura della radio FM, la copertura del segnale DAB varia in funzione della località in cui ci si trova. Durante l'utilizzo del Highway nel veicolo, si potrebbero attraversare zone con scarsa copertura del segnale DAB. Per ottenere il segnale DAB ottimale in presenza di scarsa copertura o di segnale debole:

- Seguire attentamente le istruzioni d'installazione.
- Accertarsi che il filo magnetico di messa a terra sia fissato all'antenna.
- Utilizzare l'adattatore di corrente da 12 V in dotazione perché gli adattatori di altri fabbricanti potrebbero provocare interferenze.
- Spegnere gli altri dispositivi nel veicolo non utilizzati. I dispositivi come i navigatori satellitari e le videocamere da cruscotto possono provocare interferenze.

Posizione d'installazione del Highway



E' importante installare il Highway in una posizione sicura all'interno del veicolo. Non installare nessun componente in posizioni che pregiudichino il funzionamento in sicurezza del veicolo, o l'azionamento degli airbag o degli altri dispositivi di sicurezza. Tenere cavi e fili lontani dallo sterzo.

Posizione d'installazione dell'antenna

Si consiglia di installare l'antenna per il Highway nell'angolo superiore del parabrezza, sul lato del passeggero del veicolo.

Non installare l'antenna nell'area del parabrezza in cui vengono azionati i tergicristalli. Accertarsi che l'antenna e il controller wireless non limitino la visuale del conducente.

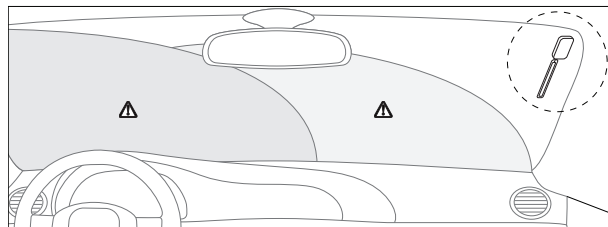

L'eventuale dotazione sul veicolo di parabrezza termico o di filtri UV metallici può provocare interferenze per il segnale DAB. Installare l'antenna sulla parte del tergicristallo che non contiene serpentine o filtri UV.

- ❗ Per ulteriori informazioni sulla posizione in cui installare il Highway in sicurezza e in conformità alle norme vigenti nel veicolo, contattare l'azienda di trasporto locale. Il sito pure.com/store-locator riporta i nominativi di installatori professionisti locali in grado di installare l'Highway.

Collegamento del microfono all'antenna

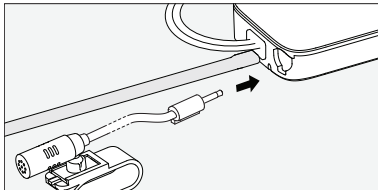

1. Inserire il connettore del microfono nella presa posta sopra l'antenna fino a quando non scatta in posizione.
Nota: Spingere a fondo il cavo del microfono per assicurarsi che sia inserito saldamente.
2. Per evitare che il cavo del microfono interferisca con l'operazione di posizionamento dell'antenna, fissare provvisoriamente il microfono con una clip in modo che sia vicino alla posizione del conducente. A titolo esemplificativo, fissare il microfono alla visiera parasole del conducente.

Posizionamento dell'antenna

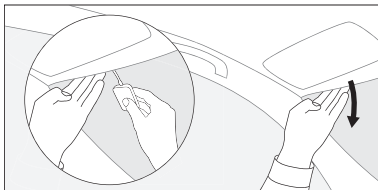

1. Scegliere per l'antenna la più alta posizione possibile sul parabrezza, ad almeno 4 cm di distanza dal lato del parabrezza.
⚠ Accertarsi che l'antenna non limiti la visuale del conducente.
2. Abbassare delicatamente la parte frontale della pannello del tettuccio nel veicolo fino a quando si trova un piccolo foro.
3. Spingere il filo magnetico di messa a terra attraverso questo foro, con il magnete color argento rivolto verso l'alto. Accertarsi che il magnete tocchi la scocca metallica del veicolo.

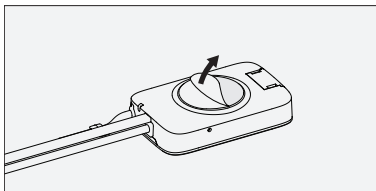

4. Pulire l'area prescelta del parabrezza con un panno e lasciarla asciugare.
5. Togliere la pellicola protettiva dall'antenna e fissare l'antenna al parabrezza.

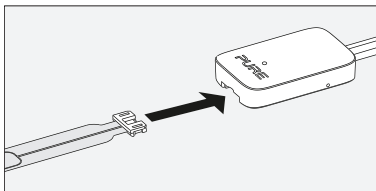

6. Inserire l'antenna flessibile a pellicola DAB nel foro nell'antenna.
7. Togliere delicatamente la pellicola protettiva dall'antenna flessibile a pellicola DAB e fissarla al parabrezza. Avere l'accortezza di non piegare o attorcigliare l'antenna flessibile.

Posizionamento del microfono

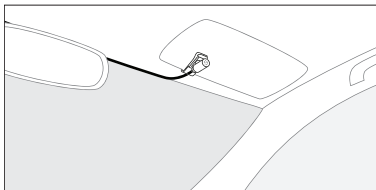

1. Se possibile, infilare il cavo all'interno del rivestimento del tettuccio, posizionando il microfono vicino alla posizione del conducente. Diversamente, utilizzare i fermacavi autoadesivi per fissare il cavo del microfono lungo la parte superiore del parabrezza.
2. Fissare il microfono in una posizione idonea, come il rivestimento del tettuccio o la visiera parasole del conducente.

Collegamento dell'antenna

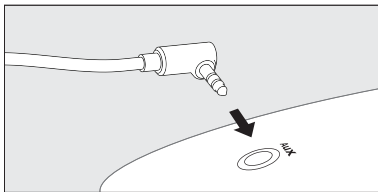
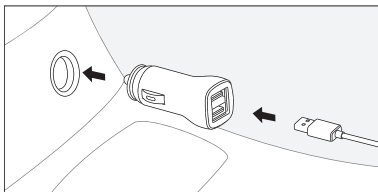
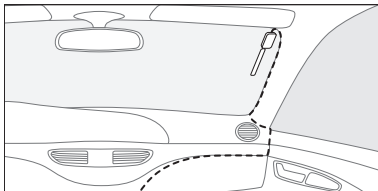

1. Posizionare il cavo dell'antenna in modo che segua il percorso alla presa elettrica del veicolo.
2. Se possibile, nascondere il cavo dietro la guarnizione di finitura laterale del parabrezza. Diversamente, fissare il cavo al parabrezza e al cruscotto con fermacavi autoadesivi.
3. Staccare delicatamente il cavo ausiliario dal cavo di alimentazione USB per separarli.
4. Inserire il cavo di alimentazione USB nell'adattatore di corrente da 12V, poi inserire quest'ultimo nella presa di alimentazione del veicolo.
5. Qualora il Highway venga collegato tramite cavo ausiliario, inserire il cavo nella presa ausiliaria del veicolo. Qualora il Highway venga collegato tramite radio FM, è possibile mettere da parte il cavo ausiliario non utilizzato.
i Al fine di ottenere la qualità audio ottimale, si consiglia di collegare il Highway con un cavo ausiliario.

Installazione del controller wireless

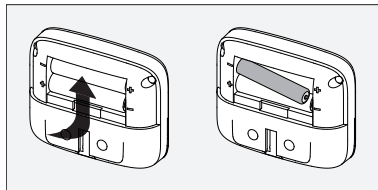

1. Togliere il coperchio posteriore dal controller wireless e inserire le pile, poi rimettere il coperchio.
2. Scegliere una posizione del cruscotto del veicolo in cui installare il controller wireless. Pulire la superficie con un panno e lasciarla asciugare.

⚠ Accertarsi che il controller wireless non limiti la visuale del conducente.

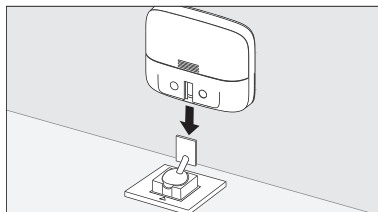

3. Togliere la pellicola protettiva dalla staffa del controller wireless e fissare delicatamente la staffa al cruscotto. Esercitare una leggera pressione sulla staffa per accertarsi che sia fissata saldamente.
4. Infilare il controller wireless sulla staffa fino a quando non scatta in posizione.



Prima accensione del Highway

Una volta installato il Highway, accenderlo per completarne l'impostazione.

1. Accendere il motore del veicolo per accertarsi che l'antenna sia accesa. Dopo qualche secondo, il controller wireless si collegherà automaticamente all'antenna. In caso contrario, vedere a pagina 21.
 2. Ruotare la manopola Selezione per visionare la lingua del display, poi premere la manopola Selezione per selezionarla.
 3. Ruotare e premere la manopola Selezione per scegliere il metodo di collegamento del Highway al veicolo.
 - Qualora si abbia collegato l'Highway con un cavo ausiliario, scegliere 'USC. LINEA'.
 - Qualora si abbia collegato il Highway tramite radio FM, scegliere 'TRASM. FM', poi scegliere una frequenza FM. Accertarsi che non ci siano altre stazioni radio che utilizzano la frequenza prescelta.
- i** Sintonizzare l'impianto audio del veicolo alla stessa frequenza del Highway. Per agevolare la ricerca della frequenza FM in futuro, memorizzarla come frequenza preselezionata sull'impianto audio del veicolo.

Una volta scelto il metodo di connessione, il Highway comincerà a sintonizzarsi sulle stazioni radio digitali. Al termine dell'operazione di sintonizzazione automatica, è possibile ascoltare le stazioni radio digitali.

Accensione e spegnimento del Highway

- Per accendere il Highway, premere .
- Per mettere il Highway in modalità standby e risparmiare energia, premere e tenere premuto .

Nota: L'antenna è stata programmata per inserire automaticamente la modalità standby dopo 4 ore, e ridurre la luminosità del controller wireless dopo 15 secondi. Per ulteriori informazioni sulla luminosità del display, vedere a pagina 20.

Radio digitale



Ascolto delle stazioni radio digitali

1. Premere .
2. Premere la manopola Selezione e scegliere 'RADIO DIG.'.
3. Per cambiare stazione radio, ruotare e premere la manopola Selezione.





Presets

E' possibile memorizzare fino a 20 stazioni radio nella lista delle stazioni radio preselezionate.

Memorizzazione di una stazione preselezionata

1. Per ascoltare una stazione radio, premere e tenere premuto .
2. Ruotare la manopola Selezione e scegliere un numero preselezionato. E' possibile sovrascrivere stazioni radio già selezionate.
3. Premere e tenere premuto  per memorizzare la stazione radio al numero preselezionato.

Ascolto di una stazione preselezionata

1. Mentre si ascolta la radio digitale, premere e tenere premuto .
2. Ruotare e premere la manopola Selezione per scegliere la stazione radio preselezionata che si desidera ascoltare.
 Per ascoltare la stazione radio precedente o successiva, premere  o .

Bluetooth

Informazioni sull'app Pure Go

Per sfruttare tutte le potenzialità dell'apparecchio Highway, scaricare l'app Pure Go sul proprio dispositivo mobile. L'app Pure Go propone le seguenti funzioni:

Ascolto. Accesso a tutte le canzoni e alle playlist memorizzate sul servizio di musica in streaming utilizzato. L'utilizzo di Spotify è a pagamento.



Identificazione. Per ascoltare una canzone trasmessa da una stazione radio, tenere premuto il tasto **Go** per individuare la canzone utilizzando il microfono sul dispositivo mobile. La canzone individuata viene aggiunta alla Pure Go playlist memorizzata sul servizio di musica in streaming utilizzato.

Aggiornamento. L'app Pure Go segnala all'utente la disponibilità di aggiornamenti software per l'Highway. Per ulteriori informazioni sull'aggiornamento del software, vedere a pagina 20.

Per accoppiare l'Highway con l'app Pure Go, installare l'app sul proprio dispositivo mobile, poi seguire le istruzioni di configurazione sull'app.

Accoppiamento del Highway con un dispositivo mobile

Il Bluetooth può essere utilizzato per la connessione wireless a un dispositivo mobile. Consente di ascoltare musica in streaming dal proprio dispositivo mobile e di eseguire chiamate in vivavoce.





1. Attivare il Bluetooth sul dispositivo mobile.
2. Premere  sul controller wireless per l'Highway.
3. Ruotare e premere la manopola Selezione e scegliere 'IMPOSTAZ.' > 'BLUETOOTH' > 'ACCOPIAM.' > 'MUSICA BT'.
4. Sul dispositivo mobile, scegliere il Highway dalla lista di dispositivi Bluetooth e collegare i due dispositivi.

Una volta accoppiato un dispositivo mobile con il Highway, il Highway si collegherà automaticamente al dispositivo mobile quando si trova nelle vicinanze.

- i** Per eliminare un dispositivo mobile accoppiato sull'Highway, premere . Scegliere 'IMPOSTAZ.' > 'BLUETOOTH' > 'DIMENTICA'.
Per eliminare un app Pure Go accoppiato, eliminare Pure Go dalla lista dei dispositivi accoppiati sul proprio dispositivo mobile.

Ascolto di musica memorizzata sul proprio dispositivo mobile

Collegando il Highway a un dispositivo mobile tramite Bluetooth, è possibile ascoltare la musica memorizzata sul dispositivo mobile.





1. Premere .
2. Ruotare e premere la manopola Selezione e scegliere 'MUSICA BT'.
3. Ruotare e premere la manopola Selezione e scegliere una canzone.
4. Per passare alla canzone precedente o successiva, premere  o . Per ascoltare e interrompere la canzone attuale, premere .

Nota: La comparsa del messaggio 'NAVIG. NON DISPONIBILE' indica che il dispositivo mobile o l'app in uso non supporta la funzione di browsing.

La comparsa di '+' indica che si tratta di una cartella che contiene file audio. Premere la manopola Selezione per aprire la cartella.

Ascolto di musica da un servizio di musica in streaming



Qualora si utilizzi l'app Pure Go per collegarsi all'Highway, è possibile ascoltare musica da un servizio di musica in streaming.

1. Premere .
2. Ruotare e premere la manopola Selezione per scegliere un artista, una playlist, un album o una canzone.
3. Per ascoltare e interrompere la canzone attuale, premere . Per passare alla canzone precedente o successiva, premere  o .

Esecuzione e ricezione di chiamate con il Highway



E' possibile fare chiamate in vivavoce sul Highway utilizzando il Bluetooth per collegarsi al proprio dispositivo mobile. In caso di mancato funzionamento del volume o del microfono, vedere a pagina 22.

Chiamata a un contatto della rubrica

1. Premere .
2. Ruotare e premere la manopola Selezione e scegliere 'RUBRICA' > 'CONTATTI'.
3. Ruotare la manopola Selezione per trovare una contatto nella rubrica.
4. Per chiamare il contatto, premere la manopola Selezione.
5. Per chiudere la chiamata, premere .



i Per visionare lo storico chiamate sull'Highway, premere . Scegliere 'RUBRICA' e visionare le chiamate fatte, ricevute o perse.

Risposta o rifiuto di una chiamata

- Per rispondere a una chiamata in arrivo, premere . Per chiudere la chiamata in corso, premere .
- Per rifiutare una chiamata in arrivo, premere .

Utilizzo dell'assistente personale del dispositivo mobile

Collegando il Highway a un dispositivo mobile tramite Bluetooth, è possibile utilizzarlo per accedere all'assistente personale del dispositivo mobile.

1. Premere e tenere premuto .
 2. Quando si viene invitati a farlo, rivolgere una domanda all'assistente personale del dispositivo mobile.
- i** Per disattivare l'assistente personale del dispositivo mobile, premere  o .

Impostazioni

Passaggio da connessione ausiliaria a trasmissione FM

E' possibile scegliere il metodo di connessione del Highway all'impianto audio del veicolo.

1. Premere .
2. Ruotare e premere la manopola Selezione e scegliere 'IMPOSTAZ.' > 'USC. AUDIO'.
3. Ruotare e premere la manopola Selezione per scegliere il metodo di collegamento del Highway al veicolo.
 - Qualora si sia collegato il Highway con un cavo ausiliario, scegliere 'USC. LINEA'. Ruotare e premere la manopola Selezione e scegliere un valore di guadagno 'SCARICA' o 'NORMALE'. In presenza di distorsione dell'audio, scegliere 'SCARICA'.
 - Qualora si sia collegato il Highway con la radio M, scegliere 'TRASM. FM' poi scegliere una frequenza FM. Accertarsi che non ci siano altre stazioni radio che utilizzano la frequenza prescelta.

Impostazione dell'inserimento automatico della modalità standby del Highway

Il Highway è stato impostato in modo da inserire automaticamente la modalità standby dopo 4 ore, pur essendo possibile modificare l'intervallo di tempo.

1. Premere .
2. Ruotare e premere la manopola Selezione e scegliere 'IMPOSTAZ.' > 'AUTO STANDBY'.
3. Ruotare a premere la manopola Selezione e scegliere un intervallo di tempo compreso tra 1 e 8 ore.

Impostazioni della radio

Esecuzione di una sintonizzazione automatica

Qualora non si trovi nessuna stazione radio digitale, risintonizzare il Highway.

- Per eseguire la sintonizzazione automatica, premere e tenere premuta la manopola Selezione nella modalità radio digitale.

Ascolto di stazioni alternative quando il segnale è debole.

Qualora il segnale della stazione attualmente ascoltata sia debole, il Highway cercherà automaticamente di trovare un segnale più forte. Qualora il Highway non trovi un segnale più forte per la stazione radio attualmente sintonizzata, si sintonizzerà automaticamente su una stazione radio simile, se supportata dall'emittente.

1. Premere .
2. Ruotare e premere la manopola Selezione e scegliere 'IMPOSTAZ.' > 'RADIO DIG.' > 'STAZ. ALT.'.
3. Ruotare e premere la manopola Selezione e scegliere 'ON' o 'OFF'.

Inserimento e disinserimento delle informazioni sulla viabilità

E' possibile impostare il Highway in modo che comunichi automaticamente le informazioni sulla viabilità quando si ascolta la radio digitale. Durante la Highway comunicazione delle informazioni sulla viabilità, il display visualizza 'TRAFFICO'.

1. Premere .
2. Ruotare e premere la manopola Selezione e scegliere 'IMPOSTAZ.' > 'RADIO DIG.' > 'MSG TRAFF.'.
3. Ruotare e premere la manopola Selezione e scegliere 'ON' o 'OFF'.

 Per interrompere l'ascolto delle informazioni sulla viabilità, premere .

Impostazioni per il display

Scelta della lingua

1. Premere .
2. Ruotare e premere la manopola Selezione e scegliere 'IMPOSTAZ.' > 'DISPLAY' > 'LINGUA'.
3. Ruotare e premere la manopola Selezione e scegliere una lingua.

Modifica delle informazioni sul display:

Il Highway può visualizzare il nome della stazione radio che si sta ascoltando o la qualità e intensità del segnale della stazione.

1. Premere .
2. Ruotare e premere la manopola Selezione e scegliere 'IMPOSTAZ.' > 'DISPLAY' > 'INFO'.
3. Ruotare e premere la manopola Selezione e scegliere un'impostazione.
 - Per visualizzare i nomi delle stazioni radio, scegliere 'STAZIONE'.
 - Per visualizzare la qualità e l'intensità del segnale delle stazioni radio, scegliere 'QUALITÀ'.

Regolazione della luminosità dello schermo

Un piccolo sensore montato sul controller wireless imposta automaticamente la luminosità dello schermo, che può però essere modificata manualmente.

1. Premere .
2. Ruotare e premere la manopola Selezione e scegliere 'IMPOSTAZ.' > 'DISPLAY' > 'LUMINOSITÀ' > 'MANUALE'.
3. Ruotare e premere la manopola Selezione e scegliere il livello di luminosità.
 - ❗ La luminosità dello schermo sul controller wireless viene ridotta automaticamente dopo 15 secondi. Per cambiare l'intervallo di tempo prima della riduzione della luminosità dello schermo, scegliere 'IMPOSTAZ.' > 'DISPLAY' > 'TIMEOUT'.

Aggiornamento del software

E' possibile eseguire aggiornamenti software per migliorare le prestazioni del Highway. Se si è installato l'app Pure Go, la disponibilità di aggiornamenti del software viene segnalata sul display. L'app Pure Go eventualmente installato può essere utilizzato per aggiornare il software sul Highway.

Nota: Le caratteristiche dell'app Pure Go variano in funzione del dispositivo mobile che si utilizza e della versione dell'app.

Per visionare altri metodi di aggiornamento dell'Highway, visitare il sito pure.com/highway-update.

Ricerca e soluzione problemi

Problema	Causa possibile	Soluzione
Il controller wireless visualizza 'ANTENNA IN CONNESS.' o 'CONTR.ALIM. ALL'ANTENNA'.	L'antenna non è collegata all'alimentazione elettrica o il controller non è stato accoppiato correttamente con l'antenna.	Disinserire l'adattatore di corrente dalla presa da 12 V, poi reinserirlo. Se l'alimentazione all'antenna è inserita, la spia di funzionamento dell'antenna si accende per 5 secondi e il controller si collega all'antenna entro 30 secondi. Nota: Qualora non sia possibile accedere all'adattatore di corrente, eseguire un reset dell'alimentazione*. Se questo intervento non risolve il problema, accoppiare il controller con l'antenna: <ol style="list-style-type: none">1. Utilizzare una graffetta per premere e tenere premuto il pulsante sull'antenna, La spia di funzionamento sull'antenna lampeggia a cadenza lenta.2. Posizionare il controller a meno di 50 cm di distanza dell'antenna, poi premere e tenere premuti contemporaneamente \mathbb{K}, \mathbb{N} e \mathbb{D}. se il controller non si collega all'antenna entro 30 secondi, ripetere i punti 1 e 2.
La spia di funzionamento sull'antenna è sempre accesa.	Il Highway si trova nella modalità aggiornamento.	Aggiornamento in corso del software; completare l'aggiornamento. In caso contrario, disinserire l'adattatore di corrente dalla presa da 12 V, poi reinserirlo. Se l'alimentazione all'antenna è inserita, la spia di funzionamento sull'antenna si accende per 5 secondi e il controller si collega all'antenna entro 30 secondi. Nota: Qualora non sia possibile accedere all'adattatore di corrente, eseguire un reset dell'alimentazione*.

La spia di funzionamento sull'antenna lampeggia.	Il controller ha perso il collegamento con l'antenna.	<p>Come accoppiare il controller con l'antenna:</p> <ol style="list-style-type: none"> 1. Utilizzare una graffetta per premere e tenere premuto il pulsante sull'antenna, La spia di funzionamento sull'antenna lampeggia a cadenza lenta. 2. Posizionare il controller a meno di 50 cm di distanza dell'antenna, poi premere e tenere premuti contemporaneamente K, D e DII. <p>se il controller non si collega all'antenna entro 30 secondi, ripetere i punti 1 e 2.</p>
Non c'è audio.	Il Highway non è collegato al veicolo.	Verificare che il cavo ausiliario sia saldamente collegato all'impianto audio del veicolo o verificare che la radio sia sintonizzata sulla corretta frequenza FM.
	L'impianto audio del veicolo non è collegato all'ingresso corretto.	Cambiare l'ingresso sull'impianto audio del veicolo all'ingresso radio FM o ausiliario.
	Nella modalità Bluetooth, il Highway non è collegato al dispositivo mobile.	Attivare Bluetooth sul dispositivo mobile. Se necessario, accoppiare di nuovo il Highway col dispositivo mobile utilizzato. Per ulteriori informazioni, vedere a pagina 15.
	Il volume sul veicolo o sul dispositivo mobile collegato è troppo basso.	Aumentare il volume sul veicolo e sul dispositivo mobile collegato.
L'audio è distorto quando il Highway è collegato con un cavo ausiliario.	Il valore di guadagno impostato non è corretto.	Impostare il valore di guadagno su 'SCARICA' o passare alla modalità di trasmissione FM. Per ulteriori informazioni, vedere a pagina 18.
Durante le chiamate in vivavoce, la persona che ha chiamato non mi sente.	Il microfono non è saldamente collegato.	Leggere le istruzioni di pagina 9 per accertarsi che il microfono sia saldamente collegato.
	Il microfono è troppo lontano.	Avvicinare il più possibile il microfono alla bocca.

Il Highway perde continuamente il segnale della radio digitale.	Il veicolo sta attraversando zone con segnale DAB debole.	Controllare la copertura DAB nella zona in cui ci si trova.
	Il Highway non è installato correttamente.	Controllare le istruzioni d'installazione di pagina 7.
	C'è un dispositivo che causa interferenze.	<ul style="list-style-type: none"> • Spegnerne i navigatori satellitare, le videocamere sul cruscotto o altri dispositivi in uso per vedere se il segnale migliora. • Utilizzare l'adattatore di corrente da 12 V in dotazione perché altri adattatori potrebbero provocare interferenze.
Il Highway continua a spegnersi da solo.	E' inserita la modalità di standby automatica.	Se il problema si verifica troppo spesso, cambiare l'impostazione di inserimento automatico modalità standby. Per ulteriori informazioni, vedere a pagina 18.
Non riesco a collegare il Highway a un dispositivo mobile compatibile.	Il Bluetooth è spento sul dispositivo mobile utilizzato.	Verificare che il dispositivo mobile utilizzato sia compatibile con il Bluetooth e che il Bluetooth sia acceso.
	C'è un altro dispositivo Bluetooth collegato al Highway.	Spegnerne il Bluetooth sull'altro dispositivo.
	Il Highway non è accoppiato correttamente con il dispositivo mobile utilizzato.	Accoppiare di nuovo il Highway con il dispositivo mobile utilizzato. Per ulteriori informazioni, vedere a pagina 15.
Il controller wireless non entra in funzione o lo schermo è vuoto.	Le pile nel controller sono scariche.	Cambiare le pile nel controller.
	Il software non funziona più.	Togliere, poi rimettere le pile nel controller.

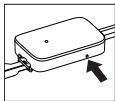

* Per resettare l'alimentazione, utilizzare una graffetta per premere e tenere premuto il pulsante reset sull'antenna per 10 secondi.

i Per ulteriori informazioni di assistenza tecnica, visitare il sito support.pure.com.

Corretto smaltimento del prodotto



Questo marchio indica che il presente prodotto non deve essere smaltito con i rifiuti domestici in tutti i paesi della UE. Onde evitare danni all'ambiente o alla salute umana imputabili allo smaltimento improprio di rifiuti, si invita l'utente a smaltirlo in modo responsabile al fine di favorire il riciclaggio sostenibile delle risorse materiali. Il prodotto può essere smaltito attraverso la procedura di ritiro prodotti o contattando il rivenditore presso il quale era stato acquistato. Il rivenditore provvederà a ritirare il prodotto per assicurarne il riciclaggio in sicurezza.

Copyright

Copyright 2017 di Pure International Limited. Tutti i diritti riservati. Il presente documento, in tutto o in parte, non può essere copiato, distribuito, trasmesso, trascritto, memorizzato su un supporto di memorizzazione dati, o tradotto in nessuna lingua umana o artificiale, in nessuna forma o tramite mezzi elettronici, meccanici, magnetici, manuali o di altro tipo. E' inoltre vietata la comunicazione a terzi del presente documento senza l'autorizzazione scritta di Pure International Limited. Per informazioni sulla garanzia e sulla liberatoria, visitare il sito pure.com.

Marchi di fabbrica

Highway, Pure e il logo Pure sono marchi di fabbrica o marchi registrati di Pure International Limited. Tutti gli altri nomi commerciali sono marchi di fabbrica dei rispettivi fabbricanti.

Omologazioni

CE Marchio CE. Pure dichiara quindi che la presente ricetrasmittente LPD bibanda è conforme ai principali requisiti e alle altre disposizioni imposte dalla direttiva R&TTE 1999/5/CE o RED 2014/53/UE dal 12 giugno 2017. Conforme alla Disposizione n. 10 della norma UNECE (marchio E) e requisiti di esposizione RF EN 62479: 2010. La Dichiarazione di conformità è visionabile sul sito <http://www.pure.com/about/rtte-doc>.

Dati tecnici

La lista completa dei dati tecnici è visionabile sul sito pure.com.

- Temperatura di esercizio: da -20°C a +60°C
- Temperatura di stoccaggio: da -40°C a +85°C

Bluetooth

Frequenza gamma: 2402 <2480 MHz
Potenza massima: 4.40 dBm (EIRP)

Trasmittitore FM

Frequenza gamma: 87.60 <107.90 MHz
Potenza massima: 51.20 dBuV / m @ 3m

Versioni software

-Controller : v1.3
-Antenna : v1.1

Funzionamento conforme - questo dispositivo soddisfa i requisiti di frequenza radio in tutta l'UE.

Restrizioni di utilizzo - nessuna (se configurata correttamente) - vedere pagina 4

Introduksjon

Takk for at du velger Highway 600. Denne bruksanvisningen vil hjelpe deg i gang på kort tid.

For å få mest mulig ut av Highway, kan du laste ned Pure Go-appen på mobilenheten. Les mer om Pure Go-appen på side 15.



EN

DE

FR

IT

NO
DA

NL



Sikkerhet

 Les følgende sikkerhetsinstruksjoner før du bruker Highway.

1. Følg bruksinstruksjonene som medfølger og merk deg alle advarsler.
2. Hvis du ikke følger bruksinstruksjonene som medfølger, kan det kompromittere sikkerheten til produktet og dette kan ugyldiggjøre garantien.
3. Bruk kun den medfølgende 12 V strømadapteren med produktet.
4. Installer ikke produktet på en måte som kan forstyrre sikker drift av kjøretøyet eller påvirke utløsninger av kollisjonsputer eller annet sikkerhetsutstyr. Installer ikke kabler og ledninger i nærheten av rattet.
5. Plasser ikke produktet på eller i nærheten av kilder for kjøretøyet varme eller ventilasjon.
6. Bruk ikke produktet på en måte som kan forårsake uforsiktig kjøring og dårlig kontroll over kjøretøyet.
7. Hold produktet tørt og rengjør det kun med en tørr klut.
8. Eksponer ikke produktet mot åpen ild.
9. Bruk batterier av typen som er oppgitt i bruksanvisningen, og sett batteriene riktig inn. Kasser batteri på en miljøvennlig måte. Eksponer ikke batteriene mot sterk varme eller åpen ild.
10. Hold batteriene unna barn. Hvis batterirommet ikke lukkes ordentlig, må du ikke bruke produktet og du må holde det unna barn. Hvis du tror at noen har svelget et batteri eller fått et batteri inne i kroppen, må du straks kontakte lege.
11. Bruk ikke produktet i ekstremt varme eller kalde temperaturer.
12. Hvis du må koble til produktet til baksiden av kjøretøyet hovedenhet, må du fjerne strømmen før du begynner å installere produktet. Når produktet er sikkert installert, kan du koble til strømmen igjen. Se kjøretøyet bruksanvisning for mer informasjon.
13. Bruk ikke produktet hvis det er skadet.
14. Produktreparasjoner skal kun utføres av autorisert personale.

Symboler på produktet og i bruksanvisningen

 Potensielt alvorlig fare for din personlige sikkerhet. Overhold alle sikkerhetsadvarsler med dette symbolet for å unngå mulig skade eller dødsfall.

  Forsiktig. Les bruksanvisningen før bruk.

 12 V DC strømforsyning.

1A USB-kontakt med maksimum 1 amp.

 Hvor du slår på eller av produktet, eller setter det i ventemodus.

Innhold

Introduksjon

Sikkerhet

Innhold

Oversikt

Innholdet i esken

Kontroller

Ikoner på displayet

Kom i gang

Installere Highway

Hvor du skal installere Highway

Koble mikrofonen til antennen

Plassere antennen

Plassere mikrofonen

Koble til antennen

Installere den trådløse kontrolleren

Slå på Highway for første gang

Slå Highway på og av

Digital Radio

Høre på digital radio

Presets

1	Bluetooth	15
2	Om Pure Go-appen	15
3	Pare Highway med en mobilenhet	15
4	Lytte til lyd som er lagret på mobilenheten	16
4	Lytte til lyd fra en musikkstreamingstjeneste	16
5	Ring og motta anrop på Highway	16
6	Bruke mobilenhetens personlige assistent	17
7	Innstillinger	18
7	Endre mellom AUX-tilkobling og FM-sending	18
8	Stille inn Highway til å automatisk gå i standby	18
9	Radioinnstillinger	18
9	Skjerminnstillinger	19
10	Oppdatering av programvare	20
11	Feilsøking	21
12		
13		
13		
14		
14		
14		

Oversikt

Innholdet i esken

Før du kommer i gang, må du kontrollere at du har alt under.

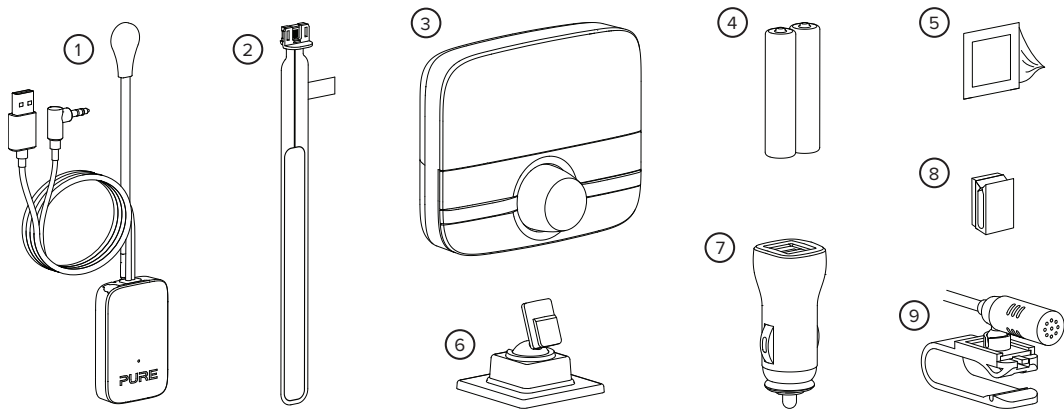

1 Antenne, med magnetisk jordingshale

2 DAB-filmantenne

3 Trådløs kontrollør

4 To AAA-batterier

5 Rengjøringsklut

6 Brakett til trådløs kontrollør

7 12 V strømadapter (dobbel USB-port)

8 Selvklebende kabelklips

9 Mikrofon

Bruk restriksjoner - Bruk kun med elementene som er vist på denne siden og konfigurert / installert / brukt i henhold til denne håndboken.

Kontroller

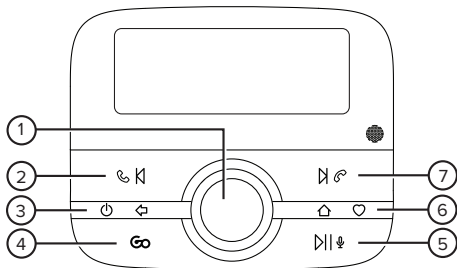

- | | |
|--|---|
| 1 Velg | Drei for å bla gjennom radiostasjoner, sanger og menyalternativer. Trykk for å velge. |
| 2 Forrige / Anrop | Trykk for å gå til forrige sang eller forhåndsinnstilling, eller svare på et innkommende anrop. |
| 3 Strøm / Tilbake | Trykk for å slå på Highway. Trykk og hold for å sette Highway i standby. Trykk for å gå tilbake til forrige skjerm eller avbryte en handling. |
| 4 Go | Trykk for å streame lyd fra musikkstreamingstjenesten. Trykk og hold for å identifisere den aktuelle sangen på radioen og legge den til i den støttede streamingstjenesten.
i Du bruker Go-knappen til å installere Pure Go-appen på mobilenheten og koble den til Highway. |
| 5 Spille av / Personlig assistent | Trykk for å spille av eller pause sanger over Bluetooth, eller slå av lyden på radioen. Trykk og hold for å bruke den personlige assistenten på mobilenheten. |
| 6 Hjem / Forvalg | Trykk for å åpne hovedmenyen. Trykk og hold for å vise forvalg. |
| 7 Neste / Avslutte samtale | Trykk for å gå til neste sang eller forvalg, eller avvise et innkommende anrop. |

Ikoner på displayet

Ikonene under vises på skjermen på den trådløse kontrolleren.

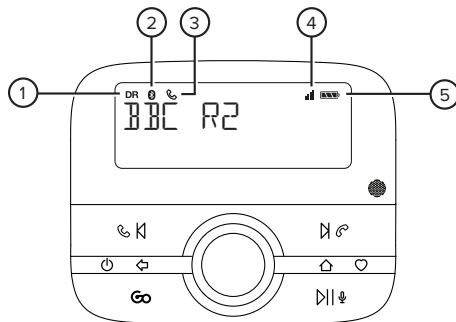

- | | |
|------------------------------|---|
| 1 Digital radio-modus | 4 Signalstyrken på den tilkoblede mobilenheten |
| 2 Bluetooth-modus | 5 Batterinivået på den tilkoblede mobilenheten |
| 3 I en samtale | |

Kom i gang

Installere Highway

Før du kan begynne å bruke Highway, må du gjøre følgende:

1. Koble mikrofonen til antennen.
2. Plassere antennen i kjøretøyet.
3. Plassere mikrofonen i kjøretøyet.
4. Koble antennen til kjøretøyets lydsystem, enten med en AUX-kabel eller FM-radio.
5. Installere den trådløse kontrollere
6. Slå på Highway for første gang

i Du kan se på en video som viser hvordan du installerer Highway ved å søke etter "Highway installation" på YouTube.

Krav til kjøretøyet

- Installert lydsystem med AUX-port (3,5 mm) eller FM-mottaker.
- Standard 12 V negativ jordet strømforsyning. Highway er ikke egnet for bruk med 24 V strømforsyning.

Få det beste DAB-signalet.

Akkurat som med FM-radio, varierer DAB-signaldekningen med hvor du er. Når du bruker Highway i kjøretøyet, kan du kjøre gjennom områder hvor DAB-signaldekningen er dårlig. For å få det beste DAB-signalet når det er dårlig dekning eller dårlig signal:

- Følg instruksjonene grundig.
- Påse at den magnetiske jordingshalen er festet til antennen.
- Bruk 12 V strømadapteren som medfølger, ettersom andre tredjeparts adaptere kan forårsake interferens.
- Slå av andre enheter i kjøretøyet som ikke er i bruk. Enheter som satellittnavigasjonssystemer og dashbordkameraer kan forårsake interferens.

Hvor du skal installere Highway



Det er viktig å installere Highway på et trygt sted i kjøretøyet. Monter ikke komponenter på steder som kan forstyrre sikker drift av kjøretøyet eller påvirke utløsning av kollisjonsputer eller annet sikkerhetsutstyr. Hold kabler og ledninger unna rattet.

Hvor du skal installere antennen

Vi anbefaler at du installerer antennen til Highway i det øvre hjørnet på frontruten på passasjersiden av kjøretøyet.

Installer antennen slik at den ikke treffes av vindusviskeren.

Påse at antennen og den trådløse kontrollere ikke hindrer sjåførens sikt.

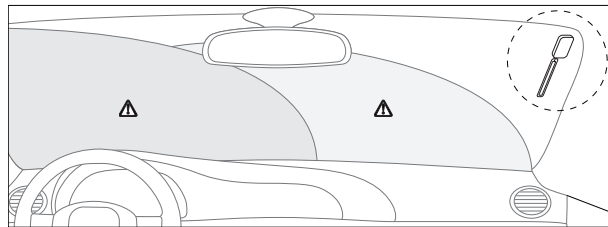

Hvis du har oppvarmet frontrute på kjøretøyet eller frontruten inneholder metalliske UV-filtre, kan det forårsake interferens for DAB-signalet. Installer antennen på en del av frontruten som ikke inneholder varmeelementer eller UV-filtre.

- 📍 Du finner mer informasjon om hvor du sikkert og lovlig kan installere Highway i kjøretøyet ved å kontakte det lokale transportkontoret. Du finner lokale montører som kan installere Highway profesjonelt ved å besøke [pure.com/store-locator](https://www.pure.com/store-locator).

Koble mikrofonen til antennen

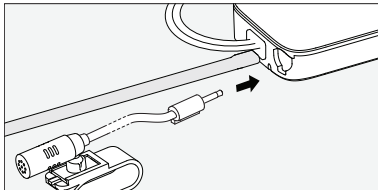

1. Sett inn mikrofontilkoblingen i kontakten øverst på antennen, til den klikkes på plass.
Merk: Skyv mikrofonkabelen godt inn, for å påse at den er helt satt inn.
2. Du holder mikrofonkabelen unna mens du plasserer antennen ved å midlertidig klippe mikrofonen slik at den er i nærheten av sjåførens posisjon. For eksempel kan du klippe mikrofonen til sjåførens solskjerm.

Plassere antennen

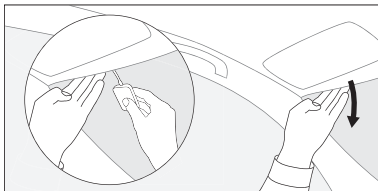

1. Velg en plassering for antennen, slik at den er så høyt som mulig på frontruten og minst 4 cm fra siden av frontruten.
⚠ Påse at antennen ikke hindrer sjåførens sikt.
2. Trekk forsiktig ned fronten på taktrekket i kjøretøyet til det er et lite mellomrom.
3. Skyv den magnetiske jordingshalen gjennom mellomrommet, med den sølvfargede magneten vendt oppover. Forsikre deg om at magneten berører kjøretøyets metallkarosseri.
4. Rengjør det valgte området på frontruten med en rengjøringsklut og vent på at det tørker.
5. Fjern baksiden av antennen og fest antennen på frontruten.

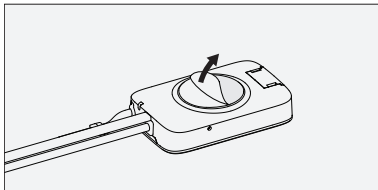

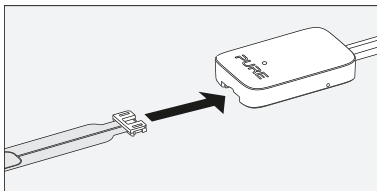

6. Sett inn DAB-filmantennen i sporet på antennen.
7. Fjern forsiktig baksiden fra DAB-filmantennen og fest antennen på frontruten. Vær forsiktig slik at du ikke bøyer eller vrir antennen.

Plassere mikrofonen

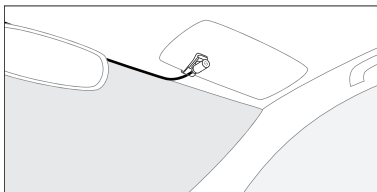

1. Hvis mulig, stikker du kabelen inn i taktrekket, og holder mikrofonen i nærheten av sjåførens posisjon. Alternativt kan du bruke selvklebende klips til å feste mikrofonkabelen langs toppen av frontruten.
2. Klips mikrofonen på et egnet sted, som taktrekket eller sjåførens solskjerm.

Koble til antennen

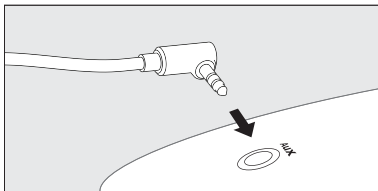
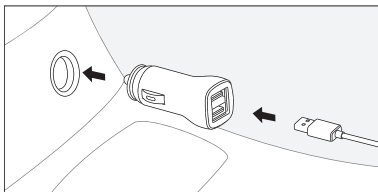
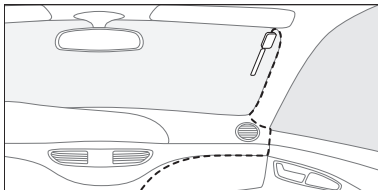

1. Plasser antennekabelen slik at den følger banen til kjøretøyets stikkontakt.
 2. Hvis mulig, stikker du kabelen bak listen ned på siden av frontruten. Alternativt fester du kabelen til frontruten og dashbordet med selvklebende klips.
 3. Trekk forsiktig AUX-kabelen fra USB-strømkabelen for å skille dem.
 4. Sett inn USB-strømkabelen i den medfølgende 12 V strømadapteren, og sett deretter inn strømadapteren i kjøretøyets stikkontakt.
 5. Hvis du kobler til Highway med en AUX-kabel, setter du inn kabelen i kjøretøyets AUX-kontakt. Hvis du kobler til Highway med FM-radio, kan du oppbevare AUX-kabelen slik at den ikke er i veien.
- i** Vi anbefaler at du kobler til Highway med en AUX-kabel for å få best lyd kvalitet.

Installere den trådløse kontrolleren

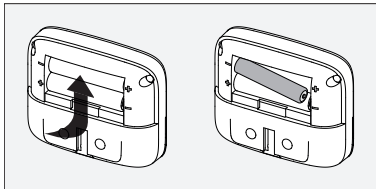

1. Skyv bakdekselet av den trådløse kontrolleren og sett inn batteriene. Sett deretter på dekselet igjen.
2. Velg et område på kjøretøyets dashboard hvor du vil installere den trådløse kontrolleren. Rengjør overflaten med en rengjøringsklut og vent på at den tørker.

⚠ Påse at den trådløse kontrolleren ikke hindrer sjåførens sikt.

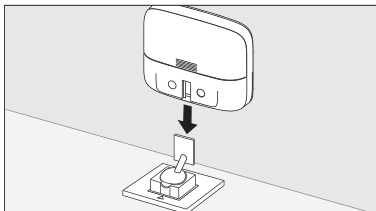

3. Trekk av baksiden fra braketten til den trådløse kontrolleren og fest den forsiktig på dashboardet. Trykk forsiktig på braketten for å påse at den er ordentlig festet.
4. Skyv den trådløse kontrolleren på braketten til den klikkes på plass.



Slå på Highway for første gang

Etter at du har installert Highway, slår du den på for å fullføre installasjonen.

1. Slå på tenningen i kjøretøyet for å forsikre deg om at antennen er slått på. Etter noen sekunder kobler den trådløse kontrolleren automatisk til antennen. Hvis ikke, kan du se side 21.
 2. Drei Velg-hjulet for å endre visningsspråket, og trykk deretter på Velg-hjulet for å velge det.
 3. Drei og trykk på Velg-hjulet for å velge hvordan du kobler til Highway til kjøretøyet.
 - Hvis du kobler til Highway med en AUX-kabel, velger du "LINJEUTGANG".
 - Hvis du kobler til Highway med FM-radio, velger du "FM-SENDER" og velger deretter en FM-frekvens. Forsikre deg om at en radiostasjon ikke bruker frekvensen du velger.
- i** Still inn kjøretøyets lydsystem til samme FM-frekvens som Highway. Du kan lagre FM-frekvensen som en forhåndsinnstilling i kjøretøyets lydsystem for å gjøre det enkelt å finne den.

Etter at du har valgt hvordan du skal koble til Highway, begynner den å søke etter digitale radiostasjoner. Når autotuning er fullført, kan du begynne å høre på digital radio.

Slå Highway på og av

- Du slår på Highway, ved å trykke på .
- Du setter Highway i ventemodus og bruker mindre strøm ved å trykke og holde .

Merk: Som standard går antennen automatisk i standby etter 4 timer, og skjermen på den trådløse kontrolleren dimmes etter 15 sekunder. Les mer om displayets lysstyrke på side 20.

Digital Radio



Høre på digital radio

1. Trykk .
2. Trykk på Velg-hjulet for å velge "DIG RADIO".
3. Du bytter til en annen radiostasjon ved å dreie og trykke på Velg-hjulet.





Presets

Du kan lagre opptil 20 favoritt digitale radiostasjoner i forvalgslisten.

Lagring av radiostasjoner som et forvalg

1. Når du lytter til en radiostasjon, trykker og holder du .
2. Drei på Velg-hjulet for å velge et forvalgsnummer. Du kan overskrive tidligere radiostasjoner.
3. Trykk og hold  for å lagre den aktuelle radiostasjonen til forvalgsnummeret.

Lytte til et forvalg

1. Når du lytter til digital radio, trykker og holder du .
2. Drei og trykk på Velg-hjulet for å velge forvalget du vil lytte til.
 Du hopper til forrige eller neste forvalg ved å trykke på  eller .

Bluetooth

Om Pure Go-appen

For å få mest mulig ut av Highway, kan du laste ned Pure Go-appen på mobilenheten. Pure Go-appen inneholder følgende funksjoner:

Spille av. Få tilgang til alle sanger og spillelister på musikkstreamingstjenesten. Hvis du bruker Spotify, er premium-abonnement påkrevd.



Identifisere. Hvis du hører en sang du liker på en radiostasjon, trykker og holder du **Go** for å identifisere sangen med bruk av mikrofonen på mobilenheten. Sangen blir deretter lagt til en Pure Go-spilleliste på musikkstreamingstjenesten.

Oppdatere. Pure Go-appen varsler deg når en ny programvareoppdatering er tilgjengelig og lar deg oppdatere Highway. Les mer om å oppdatere programvaren på side 20.

Du parer Highway med Pure Go-appen ved å installere appen på mobilenheten og deretter følge installasjonsinstruksjonene i appen.

Par Highway med en mobilenhet

Du kan bruke Bluetooth til å trådløst koble til en mobilenhet. Deretter kan du streame musikk fra mobilenheten og ta håndfrie telefonsamtaler.





1. Slå på Bluetooth på mobilenheten.
2. Trykk på  på den trådløse kontrolleren for Highway.
3. Drei og trykk på Velg-hjulet for å velge "INNSTILLINGER" > "BLUETOOTH" > "PARE" > "BLA MUSIKK".
4. På mobilenheten velger du Highway fra listen over Bluetooth-enheter og kobler til den.

Etter at du har parert en mobilenhet med Highway, kobler Highway automatisk til når den er i nærheten.

- i** Du glemmer en parert mobilenhet på Highway ved å trykke på . Velg deretter "INNSTILLINGER" > "BLUETOOTH" > "GLEMME".
For å glemme en parert Pure Go-app, må du fjerne Pure Go fra listen over parrede enheter på den mobile enheten.

Lytte til lyd som er lagret på mobilenheten

Hvis du kobler til Highway til en mobilenhet med bruk av Bluetooth, kan du spille av musikk som er lagret på mobilenheten.





1. Trykk .
2. Drei og trykk på Velg-hjulet for å velge "BLA MUSIKK".
3. Drei og trykk på Velg-hjulet for å velge sangen du vil spille av.
4. Du hopper til forrige eller neste sang ved å trykke på  eller . Du spiller av og pauser aktuell sang ved å trykke på .

Merk: Hvis du ser "IKKE MULIG TILGJ.", støtter ikke mobilenheten eller den aktuelle appen blaing.

Hvis du ser "+", er elementet en mappe som inneholder lydfiler. Trykk på Velg-hjulet for å åpne mappen.

Lytte til lyd fra en musikkstreamingstjeneste



Hvis du bruker Pure Go-appen til å koble til Highway, kan du lytte til lyd fra en musikkstreamingstjeneste.

1. Trykk .
2. Drei og trykk på Velg-hjulet for å velge artist, spilleliste, album eller sang.
3. Du spiller av og pauser aktuell sang ved å trykke på  eller . Du hopper til forrige eller neste sang ved å trykke på  eller .

Ring og motta anrop på Highway



Du kan foreta håndfrie samtaler på Highway med bruk av Bluetooth for å koble til mobilenheten. Hvis volumet eller mikrofonen ikke fungerer, kan du se side 22.

Ring en kontakt

1. Trykk .
2. Drei og trykk på Velg-hjulet for å velge "TELEFONKATALOG" > "KONTAKTER".
3. Drei Velg-hjulet for å finne en kontakt i kontaktlisten.
4. Du ringer kontakten ved å trykke på Velg-hjulet.
5. Du avslutter samtalen ved å trykke .



- i** Du viser anropshistorikken på Highway ved å trykke på . Deretter velger du "TELEFONKATALOG" og viser anrop du har ringt, mottatt eller tapt.

Svare på eller avise et anrop

- Du svarer på et innkommende anrop ved å trykke på . Du avslutter samtalen ved å trykke .
- Du avviser et innkommende anrop ved å trykke på .

Bruke mobilenhetens personlige assistent

Hvis du kobler til Highway til en mobilenhet med bruk av Bluetooth, kan du bruke den til å få tilgang til enhetens personlige assistent.

1. Trykk og hold .
2. Når du blir bedt om det, stiller du et spørsmål til mobilenhetens personlige assistent.
 - i** Du avbryter mobilenhetens personlige assistent ved å trykke på  eller .

Innstillinger

Endre mellom AUX-tilkobling og FM-sending

Du kan velge hvordan Highway er koblet til kjøretøyets lydsystem.

1. Trykk .
2. Drei og trykk på Velg-hjulet for å velge "INNSTILLINGER" > "LYD UT".
3. Drei og trykk på Velg-hjulet for å velge hvordan du kobler til Highway til kjøretøyet.
 - Hvis du kobler til Highway med en AUX-kabel, velger du "LINJEUTGANG". Deretter dreier og trykker du på Velg-hjulet for å velge en forsterkningsinnstilling for "LAV" eller "NORMAL". Hvis lyden høres forvrengt ut, velger du "LAV".
 - Hvis du kobler til Highway med FM-radio, velger du "FM-SENDER" og velger deretter en FM-frekvens. Forsikre deg om at en radiostasjon ikke bruker frekvensen du velger.

Stille inn Highway til å automatisk gå i standby

Som standard går Highway i standby etter 4 timer, men du kan endre forsinkelsen.

1. Trykk .
2. Drei og trykk på Velg-hjulet for å velge "INNSTILLINGER" > "AUT STANDBY".
3. Drei og trykk på Velg-hjulet for å velge en forsinkelse mellom 1 og 8 timer.

Radioinnstillinger

Utføre autotuning

Hvis du ikke finner noen digitale radiostasjoner, kan du prøve å søke etter Highway på nytt.

- Du utfører en autotuning ved å trykke og holde Velg-hjulet når du er i digital radio-modus.

Lytte til alternative stasjoner ved dårlig signal

Hvis den aktuelle radiostasjonen har dårlig signal, prøver Highway automatisk å finne et sterkere signal. Hvis Highway ikke finner et sterkere signal for den aktuelle radiostasjonen, kan den automatisk søke etter en lignende radiostasjon hvis dette støttes av kringkasteren.

1. Trykk .
2. Drei og trykk på Velg-hjulet for å velge "INNSTILLINGER" > "DIG RADIO" > "ALT STASJON".
3. Drei og trykk på Velg-hjulet for å velge "PÅ" eller "AV".

Slå på og av trafikkmeldinger

Du kan stille inn Highway til å automatisk spille av trafikkmeldinger når du lytter til digital radio. Når Highway spiller av trafikkmeldinger, viser den "TRAFIKK".

1. Trykk .
2. Drei og trykk på Velg-hjulet for å velge "INNSTILLINGER" > "DIG RADIO" > "TRAFIKKMLD".
3. Drei og trykk på Velg-hjulet for å velge "PÅ" eller "AV".

 Du avbryter trafikkmeldinger når de spilles av ved å trykke på .

Skjerminnstillinger

Endring av språk

1. Trykk .
2. Drei og trykk på Velg-hjulet for å velge "INNSTILLINGER" > "DISPLAY" > "SPRÅK".
3. Drei og trykk på Velg-hjulet for å velge et språk.

Endring av informasjonen som vises på skjermen

Highway kan vise navnet på radiostasjonen du lytter til eller kvaliteten og signalstyrken for stasjonen.

1. Trykk .
2. Drei og trykk på Velg-hjulet for å velge "INNSTILLINGER" > "DISPLAY" > "INFORMASJON".
3. Drei og trykk på Velg-hjulet for å velge en innstilling.
 - Du viser navnene på radiostasjonene ved å velge "STASJON".
 - Du viser kvaliteten og signalstyrken på radiostasjoner ved å velge "KVALITET".

Endring av lysstyrken på skjermen

En lyssensor på den trådløse kontrolleren stiller automatisk inn lysstyrken på skjermen, men du kan endre den manuelt.

1. Trykk .
2. Drei og trykk på Velg-hjulet for å velge "INNSTILLINGER" > "DISPLAY" > "LYSSTYRKE" > "MANUELL".
3. Drei og trykk på Velg-hjulet for å velge et nivå på lysstyrken.
 - ❗ Som standard dimmes skjermen på den trådløse kontrolleren etter 15 sekunder. Du endrer tiden før skjermen dimmes ved å velge "INNSTILLINGER" > "DISPLAY" > "TIDSBRYTER".

Oppdatering av programvare



Vi kan levere programvareoppdateringer for å forbedre Highway. Hvis du har Pure Go-appen, varsler den deg når en programvareoppdatering er tilgjengelig. Deretter kan du bruke Pure Go-appen til å oppdatere programvaren på Highway.

Merk: Funksjoner på Pure Go-appen kan variere avhengig av mobilenheten og appversjonen.

Du finner andre måter du kan oppdatere Highway ved å besøke pure.com/highway-update.

Feilsøking

Problem	Mulig årsak	Løsning
Den trådløse kontrollere viser "ANTENNE KOBLES TIL" eller "SJEKK STRØM TIL ANTENNE".	Antennen er ikke koblet til strømforsyningen, eller kontrollere er ikke riktig pare med antennen.	Trekk ut strømadapteren fra 12V-uttaket, og sett den inn. Hvis antennen har strøm, lyser antennes statuslys i 5 sekunder og kontrollere kobles til antennen i løpet av 30 sekunder. Merk: Utfør en nullstilling av strømmen hvis du ikke får tilgang til strømadapteren*. Hvis ikke dette løser problemet, parer du kontrollere med antennen: <ol style="list-style-type: none">1. Bruk en binders til å trykke på nullstillingsknappen på antennen. Statuslyset på antennen blinker sakte.2. Plasser kontrollere mindre enn 50 cm fra antenne, deretter trykker og holder du K, N og DI sammen. Hvis kontrollere ikke kobles til antennen i løpet av 30 sekunder, gjentar du trinn 1 og 2.
Statuslyset på antennen lyser.	Highway er i oppdateringsmodus.	Fullfør oppdateringen hvis du oppdaterer programvaren. Hvis ikke, trekker du ut strømadapteren fra 12V-uttaket og setter den inn. Hvis antennen har strøm, lyser statuslyset på antennen i 5 sekunder og kontrollere kobles til antennen i løpet av 30 sekunder. Merk: Utfør en nullstilling av strømmen hvis du ikke får tilgang til strømadapteren*.

Statuslyset på antennen blinker.	Kontrolleren har mistet tilkoblingen til antennen.	<p>Pare kontrolleren med antennen:</p> <ol style="list-style-type: none"> 1. Bruk en binders til å trykke på nullstillingsknappen på antennen. Statuslyset på antennen blinker sakte. 2. Plasser kontrolleren mindre enn 50 cm fra antenne, deretter trykker og holder du  og  sammen. <p>Hvis kontrolleren ikke kobles til antennen i løpet av 30 sekunder, gjentar du trinn 1 og 2.</p>
Jeg kan ikke høre en lyd.	Highway er ikke tilkoblet til kjøretøyet.	Forsikre deg om at AUX-kabelen er ordentlig koblet til kjøretøyets lydssystem eller påse at du er stilt inn på korrekt FM-frekvens.
	Kjøretøyets lydssystem er ikke i korrekt inngangskilde.	Endre inngangskilden i kjøretøyets lydssystem til FM-radio eller AUX inngang.
	I Bluetooth-modus er ikke Highway koblet til mobilenheten.	Slå på Bluetooth på mobilenheten. Hvis nødvendig, parer du Highway med mobilenheten igjen. Les mer på side 15.
	Volumet er for lavt på kjøretøyet eller den tilkoblede mobilenheten.	Skru opp volumet på kjøretøyet og den tilkoblede mobilenheten.
Lyden blir forvrengt når Highway er tilkoblet med AUX-kabel.	Forsterkningsinnstillingen er ikke korrekt.	Still inn forsterkningsinnstillingen til "LAV" eller endre til FM-sending. Les mer på side 18.
Den andre personen kan ikke høre meg under håndfrie telefonsamtaler.	Mikrofonen er ikke ordentlig tilkoblet.	Bruk instruksjonene på side 9 for å sikre at mikrofonen er ordentlig tilkoblet.
	Mikrofonen er for langt unna deg.	Flytt mikrofonen så nærme deg som mulig.

Highway mister stadig det digitale radiosignalet.	Du kjører gjennom områder med dårlig DAB-signal.	Kontroller DAB-dekningen i området.
	Highway er ikke korrekt installert.	Kontroller installasjonsinstruksjonene på side 7.
	Noe forårsaker interferens.	<ul style="list-style-type: none"> • Slå av satellittnavigasjonssystemer, dashbordkameraer eller andre enheter for å se om signalet forsterkes. • Bruk 12 V strømadapteren som medfølger, ettersom andre adaptere kan forårsake interferens.
Highway slår seg stadig av av seg selv.	Aut standby-modus er slått på.	Hvis dette skjer for ofte, endrer du innstillingen for aut standby. Les mer på side 18.
Jeg kan ikke koble til Highway til en kompatibel mobilenhet.	Bluetooth er slått av på mobilenheten.	Kontroller at mobilenheten er kompatibel med Bluetooth og at Bluetooth er slått på.
	En annen Bluetooth-enhet er koblet til Highway.	Slå av Bluetooth på den andre enheten.
	Highway er ikke korrekt parett med mobilenheten.	Par Highway med mobilenheten igjen. Les mer på side 15.
Den trådløse kontrolleren reagerer ikke eller skjermen er blank.	Batteriene i kontrolleren er døde.	Skift batteriene i kontrolleren.
	Programvaren har sluttet å fungere.	Ta ut og sett deretter inn batteriene i kontrolleren.

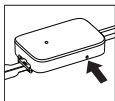

* Du utfører en strømnulstilling ved å bruke en binders til å trykke og holde nullstillingsknappen på antennen i 10 sekunder.

i Hvis du trenger mer hjelp, kan du besøke support.pure.com.

Korrekt kassering av dette produktet



Denne merkingen viser at dette produktet ikke skal kastes sammen med annet husholdningsavfall noen steder i hele EU. For å hindre mulig skade på miljøet eller menneskelig helse fra ukontrollert avfallstømming, bør det resirkuleres på ansvarlig måte for å fremme bærekraftig gjenbruk av materielle ressurser. For å returnere brukt enhet, vennligst bruk retur- og innsamlingsystemet eller kontakt forhandleren der produktet ble kjøpt. De kan levere dette produktet til miljømessig trygg resirkulering.

Opphavsrett

Opphavsrett 2017 for Pure International Limited. Med enerett. Ingen deler av denne publikasjonen kan kopieres eller distribueres, overføres, transkribes, lagres i et gjennfinningssystem eller oversettes til noe menneske- eller dataspråk, i noen form eller på noen måte, elektronisk, mekanisk, magnetisk, manuelt eller annet, eller avsløres til tredjepart uten skriftlig tillatelse fra Pure International Limited. Du finner informasjon om garanti og ansvarsfraskrivelse ved å besøke pure.com.

Varemerker

Highway-, Pure- og Pure-logoene er varemerker eller registrerte varemerker som tilhører Pure International Limited. Alle andre produktnavn er varemerker som tilhører sine respektive selskaper.

Godkjenninger

CE CE-merket. Herved erklærer Pure at denne LPD-enheten med bånd er i samsvar med viktige krav og andre bestemmelser i R&TTE-direktiv 1999/5/EC eller RED 2014/53/EU fra 12. juni 2017. I samsvar med UNECE-regulering 10 (E-merke) Og RF eksponeringskrav EN 62479: 2010. Du kan lese samsvarserklæringen på <http://www.pure.com/about/rtte-doc>.

Spesifikasjoner

Du finner en komplett liste over tekniske spesifikasjoner på pure.com.

- Driftstemperatur: -20 °C til +60 °C
- Oppbevaringstemperatur: -40 °C til +85 °C

Bluetooth

- Frequency Område: 2,402 <2,480 MHz
- Maksimal strøm: 4.40 dBm (EIRP)

FM Transmitter

- Frequency Område: 87,60 <107,90 MHz
- Maksimal strøm: 51.20 dBuV / m 3m

Programvare Versjoner

- Kontroller: v1.3
- Antenne: v1.1

Overensstemmende drift - Denne enheten oppfyller kravene til radiofrekvens i hele EU.

Bruksbegrensninger - ingen (hvis riktig konfigurert) - se side 4

Inleiding

Gefeliciteerd met de aanschaf van uw Highway 600. Deze gebruikershandleiding vertelt u hoe u snel in uw voertuig kunt genieten van de beste audio.

U kunt meer mogelijkheden van de Highway benutten, als u de Pure Go-app op uw mobiele apparaat installeert. Meer informatie over de Pure Go-app vindt u op pagina 16.





Veiligheid

 Lees de onderstaande veiligheidsinstructies goed door voordat u de Highway gaat gebruiken.

1. Volg de bedieningsinstructies in deze handleiding op en neem alle waarschuwingen in acht.
2. Als u de bedieningsinstructies niet opvolgt, kan dit de veiligheid van het product aantasten. Mogelijk vervalt ook de garantie op het product.
3. Gebruik dit product alleen met de meegeleverde 12 V-voedingsadapter.
4. Installeer het product niet op een wijze die een veilig gebruik van het voertuig verhindert of het functioneren van airbags of andere veiligheidssystemen aantast. Leid geen kabels en snoeren vlak langs het stuurwiel.
5. Plaats het product niet op of dichtbij componenten van de verwarmings- en ventilatiesystemen in uw voertuig.
6. Gebruik het product altijd op een wijze waarbij u veilig kunt rijden en uw voertuig goed onder controle hebt.
7. Houd het product droog en reinig het alleen met een droge doek.
8. Stel het product niet bloot aan open vuur.
9. Gebruik alleen batterijen van het in deze handleiding genoemde type en plaats ze op de juiste wijze in het apparaat. Voer lege batterijen op milieuvriendelijke wijze af. Stel batterijen niet bloot aan hoge temperaturen of open vuur.
10. Laat kinderen niet met batterijen spelen. Als het batterijvak niet goed sluit, gebruik het product dan niet en houd het uit de buurt van kinderen. Roep onmiddellijk medische hulp in als u denkt dat iemand een batterij heeft ingeslikt of op andere wijze een batterij in het lichaam heeft gebracht.
11. Gebruik het product niet bij extreem hoge of lage temperaturen.
12. Als u het product moet aansluiten aan de achterzijde van het audiosysteem in uw voertuig, maak dan alles spanningsvrij voordat u met de installatie begint. Nadat de installatie is afgerond, kunt u de voeding weer aansluiten. Raadpleeg de handleiding van uw voertuig voor meer informatie.
13. Gebruik het product niet als het is beschadigd.
14. Laat reparaties aan het product alleen uitvoeren door daartoe bevoegd vakpersoneel.

Symbolen op het product en in de gebruikershandleiding

 Mogelijke ernstige risico's voor uw persoonlijke veiligheid. Volg alle veiligheidsinstructies bij dit symbool op om mogelijk (dodelijk) letsel te voorkomen.

 Pas op! Lees de gebruikershandleiding door, voordat u het product gebruikt.

 Voeding 12 V DC.

1A USB-aansluiting voor 1 A max.

 Toets om het product in of uit te schakelen, of in stand-by te zetten.

Inhoud

Inleiding

Veiligheid

Inhoud

Overzicht

- Inhoud van de doos
- Bedieningselementen
- Pictogrammen op de display

Aan de slag

- De Highway installeren
- De beste plaats om de Highway te installeren
- De microfoon aansluiten op de antenne
- De antenne installeren
- De microfoon installeren
- De antenne aansluiten
- De draadloze controller installeren
- De Highway voor het eerst inschakelen
- De Highway in- en uitschakelen

Digital Radio

- Naar digitale radiozenders luisteren
- Presets

1	Bluetooth	16
2	De Pure Go-app	16
3	De Highway met een mobiel apparaat koppelen	16
4	Op het mobiele apparaat opgeslagen audio afspelen	17
4	Audio van een streaming-service afspelen	17
5	Telefoongesprekken voeren met de Highway	18
7	De persoonlijke assistent van het mobiele apparaat gebruiken	18
8	Instellingen	19
8	Overschakelen tussen de AUX-aansluiting en FM-radio	19
9	De Highway configureren voor automatische stand-by	19
10	Radio-instellingen	20
10	Display-instellingen	21
11	De software bijwerken	22
12		
13		
14		
14		
15	Probleemoplossing	23
15		
15		

Overzicht

Inhoud van de doos

Controleer voor de installatie of u alle hieronder genoemde onderdelen hebt.

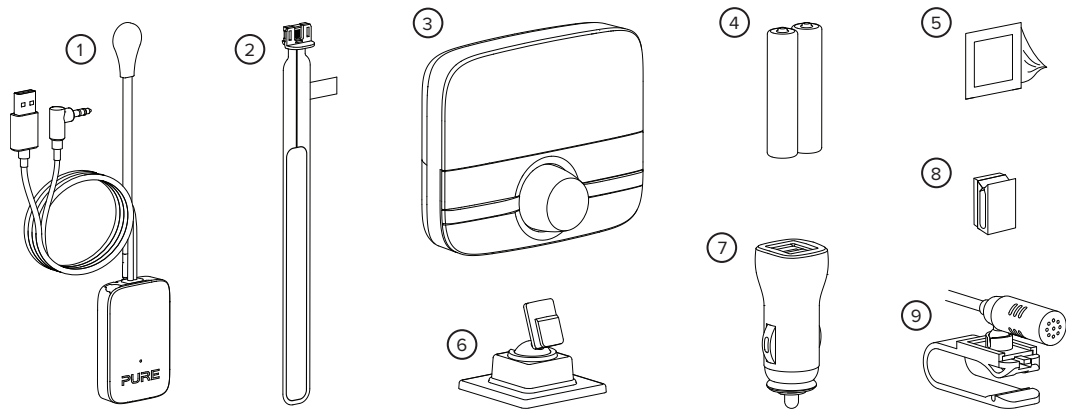

1 Antenne met aangesloten magnetische aarddraad

2 DAB-filmantenne

3 Draadloze controller

4 Twee AAA-batterijen

5 Reinigingsdoekjes

6 Voet voor draadloze controller

7 12 V-voedingsadapter (dubbele USB-poort)

8 Zelfklevende snoerclips

9 Microfoon

Bruk restriksjoner - Bruk kun med elementene som er vist på denne siden og konfigurert / installert / brukt i henhold til denne håndboken.

Bedieningselementen

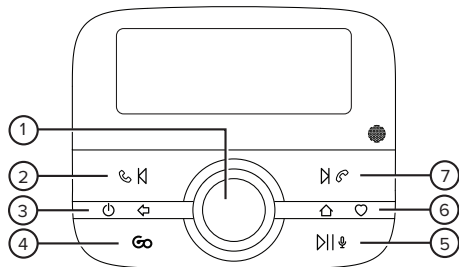

1 Selecteren

Draai aan deze knop om radiozenders of songs te zoeken of instellingen en opties te selecteren. Druk op deze knop om een geselecteerde optie te bevestigen.

2 Vorige / oproep

Druk hierop om naar de vorige song of voorkeuzezender te springen, of om een inkomend gesprek aan te nemen.

3 Aan/uit / terug

Druk op deze toets om de Highway in te schakelen. Druk op de toets en houd hem ingedrukt om de Highway in stand-by te zetten. Druk op deze toets om terug te gaan naar het vorige scherm of een actie te annuleren.

4 Go

Druk op deze toets om audio van een streaming-service af te spelen. Druk op de toets en houd hem vast om de huidige song op de radio te identificeren en aan uw ondersteunde streaming-service toe te voegen.

i Om de Go-toets te gebruiken, moet u de Pure Go-app installeren op een mobiel apparaat en verbinding laten maken met de Highway.

5 Afspelen / persoonlijke assistent

Druk op deze toets om songs af te spelen via Bluetooth of het afspelen te pauzeren, of om de radio te dempen. Druk op de toets en houd hem ingedrukt om de persoonlijke assistent op uw mobiele apparaat op te roepen.

6 Home / voorkeuzestations

Druk op de toets om het hoofdmenu op te roepen. Druk op de toets en houd hem ingedrukt om uw voorkeuzestations weer te geven.

7 Volgende / gesprek beëindigen

Druk hierop om naar de volgende song of voorkeuzezender te springen, of om een inkomend gesprek te weigeren.

Pictogrammen op de display

De onderstaande pictogrammen worden weergegeven op de display van de draadloze controller.

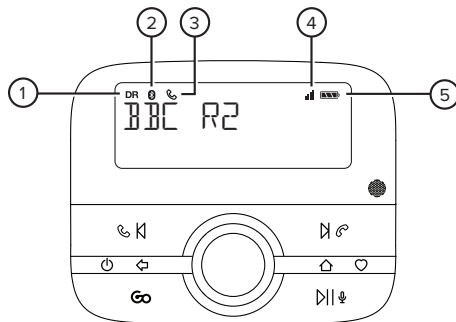

- | | | | |
|---|---------------------------|---|---|
| 1 | Modus voor digitale radio | 4 | Signaalsterkte van het aangesloten mobiele apparaat |
| 2 | Bluetooth-modus | 5 | Accuniveau van het aangesloten mobiele apparaat |
| 3 | Telefoongesprek actief | | |

Aan de slag

De Highway installeren

Voordat u de Highway kunt gebruiken, moet u het volgende doen:

1. De microfoon aansluiten op de antenne.
2. De antenne installeren in het voertuig.
3. De microfoon installeren in het voertuig.
4. De antenne aansluiten op het audiosysteem van het voertuig, met een audiosnoer of via FM-radio.
5. De draadloze controller installeren.
6. De Highway voor het eerst inschakelen.

i Als u wilt zien hoe de Highway wordt geïnstalleerd, zoek dan in YouTube op de trefwoorden 'Highway installation'. U vindt dan een video waarin de procedure wordt uitgelegd.

Voertuigvereisten

- Audiosysteem geïnstalleerd, met AUX-ingang (3,5 mm) of FM-ontvanger
- Standaard 12 V negatief geaarde aansluiting. De Highway kan niet worden gebruikt met een 24 V-voeding.

Het beste DAB-signaal ontvangen

Net als bij FM-radio bepaalt uw locatie mede de sterkte van het DAB-signaal. U kunt door gebieden rijden waar het signaal te zwak is voor de Highway. Hieronder volgen enkele aanwijzingen om het best mogelijke DAB-signaal te krijgen als de dekking niet goed is of het signaal zwak is.

- Volg de installatie-instructies precies op.
- Let erop dat de aarddraad met magneet op de antenne is aangesloten.
- Gebruik de meegeleverde 12 V-voedingsadapter. Adapters van andere merken kunnen interferentie veroorzaken.
- Schakel andere apparaten in het voertuig uit als u die niet gebruikt. Apparaten zoals satnav-systemen en dashcams kunnen interferentie veroorzaken.

De beste plaats om de Highway te installeren



Let erop dat u de Highway installeert op een veilige plaats in het voertuig. Installeer geen onderdelen op plaatsen waar ze een veilig gebruik van het voertuig verhinderen, of het functioneren van airbags of andere veiligheidssystemen aantasten. Houd kabels en snoeren uit de buurt van het stuurwiel.

De beste plaats voor de antenne

Het wordt aanbevolen om de antenne van de Highway in de bovenhoek van de voorruit te plaatsen, aan de passagierszijde van het voertuig.

Kies een plek uit op de voorruit waar de ruitenwissers niet overheen gaan. Let erop dat de antenne en de draadloze controller niet het zicht van de bestuurder blokkeren.

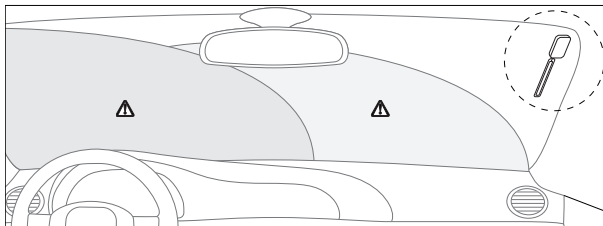

Verwarming of metaalhoudende UV-filters in de voorruit kunnen interferentie met het DAB-signaal veroorzaken. Kies een plek op de voorruit uit waar zich geen verwarmingselementen of UV-filter bevinden.

- 1 Als u meer informatie nodig hebt over hoe u de Highway veilig en volgens de wet in uw voertuig installeert, neemt u contact op met plaatselijke dienst voor verkeersveiligheid. Een overzicht van installatiebedrijven bij u in de buurt die de Highway op professionele wijze kunnen installeren, vindt u de pagina pure.com/store-locator op onze website.

De microfoon aansluiten op de antenne

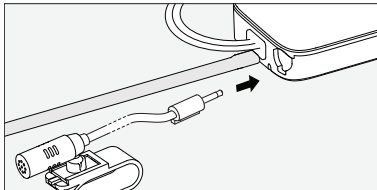

1. Steek de microfoonconnector in de ingang aan de bovenzijde van de antenne. Let erop dat de connector vastklikt.

Opmerking: Duw het microfoonsnoer stevig naar binnen, zodat het volledig is ingestoken.

2. Klem de microfoon tijdelijk op een plek in de buurt van de bestuurdersstoel. Let er hierbij op dat het microfoonsnoer niet in de weg zit terwijl u de antenne installeert. Plaats de microfoon bijvoorbeeld op de zonneklep van de bestuurder.

De antenne installeren

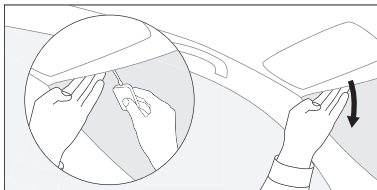

1. Bepaal waar op voorruit u de antenne wilt plaatsen. Deze plek moet zo hoog mogelijk op de ruit zijn en minsten 4 cm uit de zijkant.

⚠ Let erop dat de antenne niet het zicht van de bestuurder blokkeert.

2. Trek voorzichtig de dakbekleding aan de voorzijde van het voertuig omlaag, zodat een kleine spleet zichtbaar is.
3. Duw de aarddraad met magneet door de spleet, met de zilverkleurige magneet aan de bovenzijde. Let erop dat de magneet contact maakt met de metalen carrosserie van de auto.
4. Maak de gekozen plek op de voorruit schoon met een reinigingsdoekje en laat dit opdrogen.
5. Verwijder het beschermepapier van de kleeftape op de antenne en duw de antenne op zijn plaats.

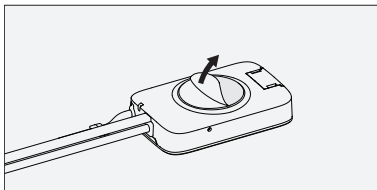

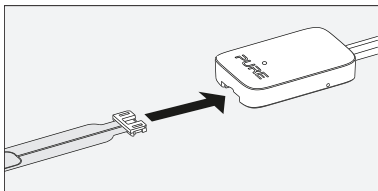

6. Steek de connector van de DAB-filmantenne in de aansluiting op de antenne.
7. Verwijder voorzichtig het beschermepapier van de kleeftape op de DAB-filmantenne en plak de antenne op de voorruit. Let erop dat u de antenne niet knikt of vouwt.

De microfoon installeren

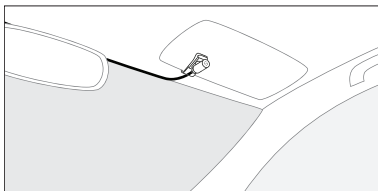

1. Breng de microfoon aan op een plek dichtbij de bestuurdersstoel. Verberg, indien mogelijk, het microfoonsnoer onder de dakbekleding. Als dat niet gaat, kunt u het microfoonsnoer met de zelfklevende clips vastzetten aan de bovenzijde van de voorruit.
2. Zet de microfoon met de clip vast op een geschikte plaats, bijvoorbeeld aan de dakbekleding of op de zonneklep van de bestuurder.

De antenne aansluiten

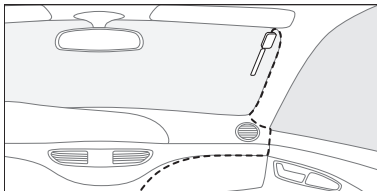

1. Leid het antennesnoer naar de 12 V-aansluiting ('sigaretteaansteker') in het voertuig.
2. Als dat mogelijk is, kunt u hem achter de bekleding van de A-stijl (de stijl naast de voorruit) verbergen. Als dat niet gaat, kunt u het snoer met de zelfklevende clips vastzetten op de autoruit en het dashboard.

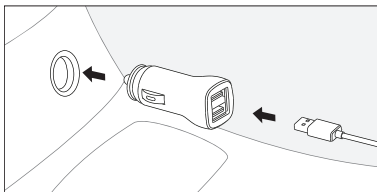

3. Trek het snoer met de audioaansluiting voorzichtig los van de voedingskabel met de USB-connector.
4. Sluit de USB-connector van de voedingskabel aan op de meegeleverde 12 V-voedingsadapter en steek dan de adapter in de 12 V-aansluiting van het voertuig.

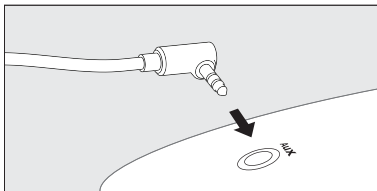

5. Als u de Highway aansluit met het audiosnoer, steek dan de connector daarvan in de AUX-ingang van uw voertuig. Als u de Highway via FM-radio aansluit, kunt u het audiosnoer opbergen zodat het niet in de weg zit.
i Voor de beste audiokwaliteit wordt het aangeraden om de Highway aan te sluiten met het audiosnoer.

De draadloze controller installeren

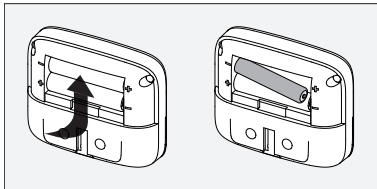

1. Schuif de achterkap van de draadloze controller af en plaats de batterijen in het batterijvak. Plaats de kap weer terug.
2. Bepaal waar u de controller op het dashboard van het voertuig wilt plaatsen. Maak daar het oppervlak schoon met een reinigingsdoekje en laat het opdrogen.

⚠ Let erop dat de draadloze controller niet het zicht van de bestuurder blokkeert.

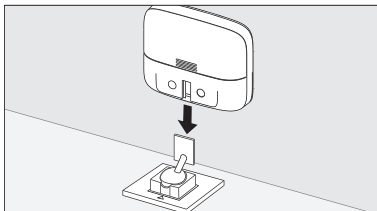

3. Verwijder het beschermepapier van de kleeftape onder de voet van de controller en plaats de voet zachtjes op de gewenste plek. Druk de voet voorzichtig aan, zodat de tape goed vasthecht.
4. Schuif de controller op de voet totdat hij vastklikt.

De Highway voor het eerst inschakelen



Als de installatie van de Highway is afgerond, kunt u hem inschakelen en configureren.

1. Schakel de antenne in door de contactsleutel van het voertuig naar ON te draaien. De draadloze controller maakt binnen enkele seconden verbinding met de antenne. Als dit niet gebeurt, raadpleeg dan pagina 23.
2. Draai aan de Selecteren-knop om de displaytaal te selecteren en druk op de knop om uw keuze te bevestigen.
3. Draai aan de Selecteren-knop en selecteer de wijze waarop de Highway verbinding maakt met het audiosysteem van uw voertuig. Druk op de knop om uw keuze te bevestigen.
 - Als u de Highway aansluit met het audiosnoer, kiest u 'LIJN UIT'.
 - Als u de Highway verbinding laat maken via FM-radio, kiest u 'FM-ZENDER' en vervolgens een beschikbare FM-frequentie. Let erop dat u een frequentie gebruikt waarop geen FM-radiostation uitzendt.

i Stel het audiosysteem van het voertuig in op dezelfde FM-frequentie als de Highway. U kunt deze frequentie opslaan als een voorkeuzestation, zodat u hem later makkelijk weer terugvindt.

Nadat u de verbinding met het audiosysteem hebt ingesteld, begint de Highway te scannen naar digitale radiostations. Als deze zogeheten automatische afstemming is afgerond, kunt u digitale radiozenders gaan beluisteren.

De Highway in- en uitschakelen

- Druk op  om de Highway in te schakelen.
- Als u de Highway in stand-by wilt zetten (waarmee u ook stroom spaart), drukt u op  en houdt u deze toets ingedrukt.

Opmerking: Standaard wordt de antenne na vier uur in stand-by gezet. De display op de draadloze controller wordt na 15 seconden gedimd. Meer informatie over de displayhelderheid vindt u op pagina 21.

Digital Radio



Naar digitale radiozenders luisteren

1. Druk op .
2. Druk op de Selecteren-knop en selecteer 'DIG. RADIO'.
3. Draai aan de Selecteren-knop om een andere radiozender te selecteren. Druk op de knop om uw keuze te bevestigen.





Presets

U kunt maximaal 20 favoriete digitale radiostations opslaan in de lijst met voorkeuzestations.

Een radiostation opslaan als voorkeuzestations

1. Als u een radiostation hebt gevonden dat u in de lijst wilt opslaan, druk dan op  en houd deze toets ingedrukt.
2. Draai aan de Selecteren-knop en selecteer het voorkeuzenummer waaronder u het station wilt opslaan. Als onder het nummer al een radiostation is opgeslagen, kunt u dit overschrijven.
3. Druk weer op  en houd deze toets ingedrukt. Het radiostation wordt onder het gekozen nummer opgeslagen.

Naar een voorkeuzestation luisteren

1. Druk tijdens het luisteren naar digitale radio op  en houd deze toets ingedrukt.
2. Draai aan de Selecteren-knop totdat het nummer van voorkeuzestation is geselecteerd waarnaar u wilt luisteren. Druk op de knop om uw keuze te bevestigen.
 Druk op  of  om door te springen naar het vorige of de volgende voorkeuzestation.

Bluetooth

De Pure Go-app

U kunt meer mogelijkheden van de Highway benutten, als u de Pure Go-app op uw mobiele apparaat installeert. De Pure Go-app biedt de volgende functies:

Afspelen. Toegang tot al uw songs en afspeellijsten in uw muziekstreaming-service. Als u gebruik maakt van Spotify, moet u een Premium-abonnement hebben.



Identificeren. Als u op de radio een song hoort die u leuk vindt, druk dan op de toets **GO** en houd deze vast. Via de microfoon van uw mobiele apparaat wordt de song geïdentificeerd. Vervolgens wordt de song toegevoegd aan een Pure Go-afspeellijst in uw streaming-service.

Updaten. De Pure Go-app geeft een melding wanneer een nieuwe software-update beschikbaar is en stelt u in staat om de Highway te updaten. Meer informatie over het updaten van de software vindt u op pagina 22.

Om de Highway te koppelen met de Pure Go-app, installeert u de app op uw mobiele apparaat en volgt u de configuratie-instructies in de app.

De Highway met een mobiel apparaat koppelen

U kunt door middel van Bluetooth draadloos verbinding maken met een mobiel apparaat. Vervolgens kunt u muziek streamen vanaf het mobiele apparaat en handsfree telefoongesprekken voeren.





1. Schakel op uw mobiele apparaat Bluetooth in.
2. Druk op de draadloze controller van de Highway de knop  in.
3. Draai aan de Selecteren-knop en selecteer 'INSTELLINGEN' > 'BLUETOOTH' > 'KOPPELEN' > 'BT-MUZIEK'. Druk bij elke stap op de knop om uw keuze te bevestigen.
4. Selecteer in de lijst met Bluetooth-apparaten op uw mobiele apparaat de Highway en laat de apparaten verbinding maken.

Nadat u een mobiel apparaat met de Highway hebt gekoppeld, maakt de Highway automatisch verbinding wanneer dit apparaat in de buurt is.

- i** Als u de Highway een gekoppeld apparaat wilt laten vergeten, drukt u op . Selecteer 'INSTELLINGEN' > 'BLUETOOTH' > 'WISSEN'. Om een gekoppelde Pure Go-app te laten vergeten, verwijdert u Pure Go uit de lijst met gekoppelde apparaten op uw mobiele apparaat.

Op het mobiele apparaat opgeslagen audio afspelen

Als u via Bluetooth verbinding maakt met de Highway, kunt u muziek afspelen die is opgeslagen op uw mobiele apparaat.





1. Druk op .
2. Draai aan de Selecteren-knop en selecteer 'BT-MUZIEK'. Druk op de knop om uw keuze te bevestigen.
3. Draai aan de Selecteren-knop en selecteer de gewenste song. Druk op de knop om uw keuze te bevestigen.
4. Druk op  of  om door te springen naar de vorige of de volgende song. Druk op  om de huidige song af te spelen of te pauzeren.

Opmerking: Als de display de melding 'BLADEREN NT BESCHIKBAAR' weergeeft, biedt uw mobiele apparaat of de huidige app geen ondersteuning voor browsen.

Als de display het teken '+' weergeeft, is het huidige item een map met audiobestanden. Druk op de Selecteren-knop om de map te openen.

Audio van een streaming-service afspelen

Als u verbinding maakt met de Highway via uw Pure Go, kunt u audio afspelen van een muziekstreaming-service.

1. Druk op .
2. Draai aan de Selecteren-knop, kies een artiest, afspeellijst, album of song en druk op de knop om uw keuze te bevestigen.
3. Druk op  of  om de huidige song af te spelen of te pauzeren. Druk op  of  om door te springen naar de vorige of de volgende song.



Telefoongesprekken voeren met de Highway

U kunt handsfree telefoongesprekken voeren met de Highway, als deze via Bluetooth verbinding maakt met uw mobiele apparaat. Als de volumeregeling of de microfoon niet werken, raadpleeg dan pagina 24.

Een contactpersoon bellen



1. Druk op .
 2. Draai aan de Selecteren-knop en selecteer 'TELEFOONBOEK' > 'CONTACTEN'. Druk bij elke stap op de knop om uw keuze te bevestigen.
 3. Draai aan de Selecteren-knop en zoek de gewenste contactpersoon in uw telefoonboek.
 4. Druk op de Selecteren-knop. De contactpersoon wordt gebeld.
 5. Druk op  om het gesprek te beëindigen.
- i** Als u uw belgeschiedenis op de Highway wilt bekijken, drukt u op . Selecteer 'TELEFOONBOEK' om uw uitgaande, inkomende en gemiste gesprekken te bekijken.

Een gesprek aannemen of weigeren

- Als u een inkomend gesprek wilt aannemen, drukt u op . Druk op  om het gesprek te beëindigen.
- Als u een inkomend gesprek wilt weigeren, drukt u op .

De persoonlijke assistent van het mobiele apparaat gebruiken

Als u via Bluetooth verbinding maakt met de Highway, kunt u hiermee de persoonlijke assistent van uw apparaat oproepen.

1. Druk op de toets  en houd deze vast.
2. Wanneer de persoonlijke assistent vervolgens vraagt wat u wenst, stelt u uw vraag .
i Druk op  of  om de persoonlijke assistent weer uit te schakelen.

Instellingen

Overschakelen tussen de AUX-aansluiting en FM-radio

U kunt de wijze instellen waarop de Highway verbinding maakt met het audiosysteem van het voertuig.

1. Druk op .
2. Draai aan de Selecteren-knop en selecteer 'INSTELLINGEN' > 'FREQUENTIE'. Druk bij elke stap op de knop om uw keuze te bevestigen.
3. Draai aan de Selecteren-knop en selecteer de wijze waarop de Highway verbinding maakt met het audiosysteem van uw voertuig. Druk op de knop om uw keuze te bevestigen.
 - Als u de Highway aansluit met het audiosnoer, kiest u 'LIJN UIT'. Draai aan de Selecteren-knop om een versterkingsinstelling te selecteren. U kunt kiezen uit 'LAAG' en 'NORMAAL'. Druk op de Selecteren-knop om uw keuze te bevestigen. Als de audio vervormd klinkt, kiest u 'LAAG'.
 - Als u de Highway verbinding laat maken via FM-radio, kiest u 'FM-ZENDER' en vervolgens een beschikbare FM-frequentie. Let erop dat u een frequentie gebruikt waarop geen FM-radiostation uitzendt.

De Highway configureren voor automatische stand-by

Standaard wordt de Highway na vier uur in stand-bymodus gezet. U kunt dit interval aanpassen.

1. Druk op .
2. Draai aan de Selecteren-knop en selecteer 'INSTELLINGEN' > 'AUTOMATISCH STAND-BY'. Druk bij elke stap op de knop om uw keuze te bevestigen.
3. Draai aan de Selecteren-knop en selecteer een stand-byvertraging tussen 1 en 8 uur. Druk op de knop om uw keuze te bevestigen.

Radio-instellingen

Automatisch afstemmen uitvoeren

Als u geen digitale radiostations kunt vinden, kunt de Highway opnieuw laten afstemmen.

- U voert een automatische afstemming uit in de modus voor digitale radio. Druk de Selecteren-knop in en houd hem ingedrukt.



Alternatieve radiostations opzoeken bij zwak signaal

Als het signaal van het gekozen radiostation zwak is, probeert de Highway automatisch een sterker signaal te vinden. Als de Highway geen sterker signaal voor het ingestelde station kan vinden, kan het automatisch een soortgelijk radiostation kiezen. Dit moet worden ondersteund door de zender.

1. Druk op .
2. Draai aan de Selecteren-knop en selecteer 'INSTELLINGEN' > 'DIG. RADIO' > 'ALT STATION'. Druk bij elke stap op de knop om uw keuze te bevestigen.
3. Draai aan de Selecteren-knop en selecteer 'AAN' of 'UIT'. Druk op de knop om uw keuze te bevestigen.

Verkeersinformatie in- en uitschakelen

U kunt de Highway instellen om automatisch naar de verkeersinformatie over te schakelen wanneer u naar de digitale radio luistert. Wanneer de Highway de verkeersinformatie laat horen, geeft de display de melding 'VERKEER' weer.

1. Druk op .
 2. Draai aan de Selecteren-knop en selecteer 'INSTELLINGEN' > 'DIG. RADIO' > 'VERK. INFO'. Druk bij elke stap op de knop om uw keuze te bevestigen.
 3. Draai aan de Selecteren-knop en selecteer 'AAN' of 'UIT'. Druk op de knop om uw keuze te bevestigen.
-  Als u de verkeersinformatie wilt onderbreken en terug wilt gaan naar uw radiostation, drukt u op .

Display-instellingen

De displaytaal wijzigen

1. Druk op .
2. Draai aan de Selecteren-knop en selecteer 'INSTELLINGEN' > 'DISPLAY' > 'TAAL'. Druk bij elke stap op de knop om uw keuze te bevestigen.
3. Draai aan de Selecteren-knop en selecteer de gewenste taal. Druk de knop in om uw keuze te bevestigen.

De weergegeven informatie aanpassen

De Highway kan de naam weergeven van het radiostation waarnaar u luistert, of de kwaliteit en de sterkte van het radiosignaal.

1. Druk op .
2. Draai aan de Selecteren-knop en selecteer 'INSTELLINGEN' > 'DISPLAY' > 'INFO'. Druk bij elke stap op de knop om uw keuze te bevestigen.
3. Draai aan de Selecteren-knop en selecteer de gewenste instelling. Druk de knop in om uw keuze te bevestigen.
 - Als u de naam van het radiostation wilt laten weergeven, kiest u 'STATION'.
 - Als u de kwaliteit en sterkte van het radiosignaal wilt laten weergeven, kiest u 'KWALITEIT'.

De displayhelderheid instellen

De displayhelderheid wordt automatisch geregeld door middel van een lichtsensoren. U kunt de helderheid echter ook handmatig instellen.

1. Druk op .
2. Draai aan de Selecteren-knop en selecteer 'INSTELLINGEN' > 'DISPLAY' > 'HELDERHEID' > 'MANUAL (HANDMATIG)'. Druk bij elke stap op de knop om uw keuze te bevestigen.
3. Draai aan de Selecteren-knop om het gewenste helderheidsniveau in te stellen en druk op de knop om uw keuze te bevestigen.
 - i** De display van de draadloze controller wordt na 15 seconden automatisch gedimd. Als u een ander interval voor het dimmen van het scherm wilt instellen, kiest u 'INSTELLINGEN' > 'DISPLAY' > 'TIME-OUT'.

De software bijwerken

Van tijd tot tijd publiceren wij software-updates ter verbetering van de Highway. Als u de Pure Go-app gebruikt, geeft deze u een melding wanneer een update beschikbaar is. Door middel van de Pure Go-app kunt u dan de software op de Highway bijwerken.

Opmerking: Welke functionaliteit beschikbaar is in de Pure Go-app, is afhankelijk van het mobiele apparaat en de versie van de app. Informatie over andere manieren om de Highway-software bij te werken vindt u op de webpagina pure.com/highway-update.

Probleemoplossing

Probleem	Mogelijke oorzaak	Oplossing
De draadloze controller geeft de melding 'ANTENNE VERBINDEN' of 'CNTR. VOED. NAAR ANTEN.'.	De antenne is niet aangesloten op de voeding, of de controller is niet correct gekoppeld met de antenne.	<p>Neem de stekker van de voedingsadapter uit de 12 V-aansluiting en steek hem er dan weer in. Als de antenne aangesloten is op de voeding, brandt de statusindicator van de antenne gedurende vijf seconden. De controller maakt binnen 30 seconden verbinding met de antenne. Opmerking: Als u niet bij de netvoedingsadapter kunt, voer dan een reset uit*.</p> <p>Als het probleem hierdoor niet wordt opgelost, koppel de controller dan (opnieuw) met de antenne:</p> <ol style="list-style-type: none">1. Druk met een paperclip de resetknop op de antenne in. De statusindicator van de antenne gaat langzaam knipperen.2. Plaats de controller op maximaal 50 cm van de antenne en druk vervolgens tegelijkertijd op de toetsen K, N en D en houd ze vast. <p>Als de controller niet binnen 30 seconden verbinding maakt met de antenne, herhaal dan stappen 1 en 2.</p>
De statusindicator van de antenne brandt continu.	De Highway is in update-modus.	<p>Als u bezig bent de software bij te werken, laat de update dan voltooien. Als dit niet het geval is, neem dan de stekker van de voedingsadapter uit de 12 V-aansluiting en steek hem er daarna weer in. Als de antenne aangesloten is op de voeding, brandt de statusindicator van de antenne gedurende vijf seconden. De controller maakt binnen 30 seconden verbinding met de antenne. Opmerking: Als u niet bij de netvoedingsadapter kunt, voer dan een reset uit*.</p>

De statusindicator van de antenne knippert.	De controller heeft geen verbinding meer met de antenne.	<p>Koppel de controller weer met de antenne:</p> <ol style="list-style-type: none"> 1. Druk met een paperclip de resetknop op de antenne in. De statusindicator van de antenne gaat langzaam knipperen. 2. Plaats de controller op maximaal 50 cm van de antenne en druk vervolgens tegelijkertijd op de toetsen K, N en DII en houd ze vast. <p>Als de controller niet binnen 30 seconden verbinding maakt met de antenne, herhaal dan stappen 1 en 2.</p>
Ik hoor helemaal geen geluid.	De Highway heeft geen verbinding met het audiosysteem van uw voertuig.	Controleer of de audiokabel goed is aangesloten op de AUX-ingang van het audiosysteem, of dat de autoradio is afgestemd op de juiste FM-frequentie.
	Het audiosysteem van het voertuig is niet ingesteld op de juiste invoerbron.	Stel de invoerbron van het audiosysteem in op FM-radio dan wel de AUX-ingang.
	In Bluetooth-modus heeft de Highway geen verbinding met uw mobiele apparaat.	Schakel op uw mobiele apparaat Bluetooth in. Koppel indien nodig de Highway opnieuw met uw mobiele apparaat. Meer informatie over dit onderwerp vindt u op pagina 16.
	Het geluidsvolume is te laag ingesteld op het audiosysteem en/of het aangesloten mobiele apparaat.	Stel het volume hoger in op het audiosysteem en/of het aangesloten mobiele apparaat.
Het geluid klinkt vervormd wanneer de Highway is aangesloten via de audiokabel.	De versterkingsinstelling is verkeerd geconfigureerd.	Stel de versterkingswaarde in op 'LAAG' of configureer een verbinding via FM-radio. Meer informatie over dit onderwerp vindt u op pagina 19.
Wanneer ik hands-free een telefoongesprek voer, kan mijn gesprekspartner mij niet horen.	De microfoon is niet volledig aangesloten.	Voer de instructies op pagina 10 uit en let erop dat de microfoon correct is aangesloten.
	De microfoon is te ver van u weg.	Verplaats de microfoon naar een plek zo dicht mogelijk bij u.

De Highway raakt telkens het digitale signaal kwijt.	U rijdt door een gebied met een zwak DAB-signaal.	Controleer de dekking van het DAB-signaal in uw gebied.
	De Highway is niet correct geïnstalleerd.	Loop de installatie-instructies op pagina 8 door.
	Er is interferentie aanwezig.	<ul style="list-style-type: none"> Schakel alle andere apparaten uit, zoals het satnav-systeem of de dashcam, om te zien of de ontvangst verbetert. Gebruik de meegeleverde 12 V-voedingsadapter. Adapters van andere merken kunnen interferentie veroorzaken.
De Highway wordt telkens automatisch uitgeschakeld.	De modus voor automatische stand-by is ingeschakeld.	Als het apparaat te vaak wordt uitgeschakeld, pas dan het stand-by-interval aan. Meer informatie over dit onderwerp vindt u op pagina 19.
Mijn compatibele mobiele apparaat kan geen verbinding maken met de Highway.	Bluetooth is uitgeschakeld op het mobiele apparaat.	Controleer of uw mobiele apparaat echt Bluetooth-compatibel is en Bluetooth is ingeschakeld.
	Een ander Bluetooth-apparaat heeft verbinding met de Highway.	Schakel Bluetooth uit op het andere apparaat.
	De Highway is niet correct gekoppeld met uw mobiele apparaat.	Koppel de Highway opnieuw met uw mobiele apparaat. Meer informatie over dit onderwerp vindt u op pagina 16.
De draadloze controller reageert niet meer of het scherm geeft niets weer.	De batterijen in de controller zijn leeg.	Vervang de batterijen in de controller.
	De software is vastgelopen.	Neem de batterijen uit de controller en plaats ze weer terug.

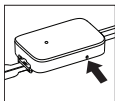

* Voor een reset houdt u met een paperclip gedurende 10 seconden de reset-knop op de antenne ingedrukt.

i Meer ondersteuning vindt u op support.pure.com.

Correcte verwijdering van dit product



Dit symbool geeft aan dat dit product nergens in de EU met ander huishoudelijk afval mag worden verwijderd. Om mogelijk gevaar voor het milieu of de volksgezondheid door ongecontroleerde afvalverwijdering te voorkomen, moet het op verantwoorde wijze worden gerecycled om een duurzaam hergebruik van de materialen en hulpbronnen te bevorderen. Retourneer een afgedankt apparaat via het inzamelingsstelsel of lever het in bij het bedrijf waar het product is aangeschaft. Deze kan het product op een milieuvriendelijke manier laten recycleren.

Copyright

Copyright 2017, Pure International Limited. Alle rechten voorbehouden. Zonder de uitdrukkelijke schriftelijke toestemming van Pure International Limited mag geen enkel deel van deze publicatie in enige vorm of op enige wijze worden gekopieerd of gedistribueerd, overgedragen, overgeschreven, opgeslagen in een elektronisch systeem of vertaald in een menselijke taal of computertaal, zij het elektronisch, mechanisch, magnetisch, handmatig of op andere wijze, of vrijgegeven aan derden. De disclaimer en informatie over garantie vindt u op onze website: pure.com.

Handelsmerken

Highway, Pure en het Pure-logo zijn handelsmerken of gedeponeerde handelsmerken van Pure International Limited. Alle overige genoemde productnamen zijn handelsmerken van de betreffende eigenaren. Versie: 1 februari 2016.

Certificeringen

CE CE-markering. Pure verklaart bij deze dat dit Band II LPD-apparaat voldoet aan de essentiële vereisten en andere relevante bepalingen van de R&TTE-Richtlijn 1999/5/EG of de Richtlijn Radioapparatuur (RED) 2014/53/EU van 12 juni 2017. Voldoet aan UNECE-richtlijn 10 (E-keurmerk) en EN 62479: 2010. U kunt de verklaring van overeenstemming lezen op <http://www.pure.com/about/rtte-doc>.

Specificaties

Een volledig overzicht van de technische specificaties vindt u op pure.com.

- Temperatuur bij gebruik: -20 °C tot +60 °C
- Temperatuur bij opslag: -40 °C tot +85 °C

Bluetooth

- Frequentie bereik: 2402 <2480 MHz
- Maximale vermogen: 4,40 dBm (EIRP)

FM-zender

- Frequentie range: 87.60 <107,90 MHz
- Maximale vermogen: 51.20 dBuV / m @ 3

Software Versies

-Controller: v1.3
-Antenne: v1.1

Consistente werking - Dit apparaat voldoet aan de eisen voor radiofrequentie in de hele EU.

Gebruiksbeperkingen - Geen (indien correct geconfigureerd) - zie pagina 4

PURE

pure.com

support.pure.com

Pure International Limited
Concept House
Home Park Estate
Kings Langley, Hertfordshire
WD4 8UD
United Kingdom