



DEUTSCH  
FRANÇAIS  
ITALIANO

# KW-DB93BT

---

CD-RECEIVER

**BEDIENUNGSANLEITUNG**

RÉCEPTEUR CD

**MANUEL D'INSTRUCTIONS**

SINTOAMPLIFICATORE CON RIPRODUTTORE DI CD

**ISTRUZIONI PER L'USO**

JVCKENWOOD Corporation





Pb

### Entsorgung von gebrauchten elektrischen und elektronischen Geräten und Batterien

#### (anzuwenden in Ländern mit einem separaten Sammelsystem für solche Geräte)

Das Symbol (durchgestrichene Mülltonne) auf dem Produkt oder seiner Verpackung weist darauf hin, dass dieses Produkt nicht als normaler Haushaltsabfall behandelt werden darf, sondern an einer Annahmestelle für das Recycling von elektrischen und elektronischen Geräten und Batterien abgegeben werden muss. Durch Ihren Beitrag zur korrekten Entsorgung dieses Produktes schützen Sie die Umwelt und die Gesundheit Ihrer Mitmenschen.

Unsachgemässe oder falsche Entsorgung gefährden Umwelt und Gesundheit. Weitere Informationen über das Recycling dieses Produktes erhalten Sie von Ihrer Gemeinde oder den kommunalen Entsorgungsbetrieben.

Achtung: Das Zeichen „Pb“ unter dem Symbol für Batterien zeigt an, dass diese Batterie Blei enthält.

### Information sur l'élimination des anciens équipements électriques et électroniques et piles électriques (applicable dans les pays qui ont adopté des systèmes de collecte sélective)

Les produits et piles électriques sur lesquels le pictogramme (poubelle barrée) est apposé ne peuvent pas être éliminés comme ordures ménagères.

Les anciens équipements électriques et électroniques et piles électriques doivent être recyclés sur des sites capables de traiter ces produits et leurs déchets.

Contactez vos autorités locales pour connaître le site de recyclage le plus proche. Un recyclage adapté et l'élimination des déchets aideront à conserver les ressources et à nous préserver des leurs effets nocifs sur notre santé et sur l'environnement.

Remarque: Le symbole "Pb" ci-dessous sur des piles électrique indique que cette pile contient du plomb.

### Informazioni sullo smaltimento delle vecchie apparecchiature elettriche ed elettroniche e delle batterie (valide per i paesi che hanno adottato sistemi di raccolta differenziata)

I prodotti e le batterie recanti il simbolo di un cassonetto della spazzatura su ruote barrato non possono essere smaltiti insieme ai normali rifiuti di casa.

I vecchi prodotti elettrici ed elettronici e le batterie devono essere riciclati presso un'apposita struttura in grado di trattare questi prodotti e di smaltirne i loro componenti.

Per conoscere dove e come recapitare tali prodotti nel luogo a voi più vicino, contattare l'apposito ufficio comunale. Un appropriato riciclo e smaltimento aiuta a conservare la natura e a prevenire effetti nocivi alla salute e all'ambiente.

Nota: Il simbolo "Pb" sotto al simbolo delle batterie indica che questa batteria contiene piombo.



#### **Kennzeichnung von Geräten mit Laser-Abtastern**

Das Etikett ist am Chassis/Gehäuse angebracht und besagt, dass sich die Komponente Laserstrahlen bedient, die als Laserstrahlen der Klasse 1 klassifiziert wurden. Dies weist darauf hin, dass sich das Gerät Laserstrahlen bedient, die einer schwächeren Klasse angehören. Das bedeutet, dass durch den sehr schwachen Laserstrahl keine Gefahr durch gefährliche Strahlungen außerhalb des Geräts besteht.

#### **Marquage des produits utilisant un laser**

L'étiquette est attachée au châssis/boîtier de l'appareil et indique que l'appareil utilise des rayons laser de classe 1. Cela signifie que l'appareil utilise des rayons laser d'une classe faible. Il n'y a pas de danger de radiation accidentelle hors de l'appareil.

#### **Etichetta per i prodotti che impiegano raggi laser**

L'etichetta si trova sul rivestimento o sulla scatola e serve ad avvertire che il componente impiega raggi laser che sono stati classificati come classe 1. Ciò significa che l'apparecchio utilizza raggi laser di una classe inferiore. Non c'è alcun pericolo di radiazioni pericolose all'esterno dell'apparecchio.



**Konformitätserklärung in Bezug auf die RE-Vorschrift 2014/53/EU**  
**Konformitätserklärung in Bezug auf die RoHS-Vorschrift 2011/65/EU**

**Hersteller:**

JVC KENWOOD Corporation  
3-12, Moriya-cho, Kanagawa-ku, Yokohama-shi, Kanagawa, 221-0022, JAPAN

**EU-Vertreter:**

JVCKENWOOD Deutschland GmbH  
Konrad-Adenauer-Allee 1-11, 61118 Bad Vilbel, GERMANY

**Déclaration de conformité se rapportant à la directive RE 2014/53/EU**  
**Déclaration de conformité se rapportant à la directive RoHS 2011/65/EU**

**Fabricant:**

JVC KENWOOD Corporation  
3-12, Moriya-cho, Kanagawa-ku, Yokohama-shi, Kanagawa, 221-0022, JAPAN

**Représentants dans l'UE:**

JVCKENWOOD Deutschland GmbH  
Konrad-Adenauer-Allee 1-11, 61118 Bad Vilbel, GERMANY

**Dichiarazione di conformità alla Direttiva RE 2014/53/EU**  
**Dichiarazione di conformità relativa alla direttiva RoHS 2011/65/EU**

**Produttore:**

JVC KENWOOD Corporation  
3-12, Moriya-cho, Kanagawa-ku, Yokohama-shi, Kanagawa, 221-0022, JAPAN

**Rappresentante UE:**

JVCKENWOOD Deutschland GmbH  
Konrad-Adenauer-Allee 1-11, 61118 Bad Vilbel, GERMANY

**English**

Hereby, JVCKENWOOD declares that the radio equipment "KW-DB93BT" is in compliance with Directive 2014/53/EU.  
The full text of the EU declaration of conformity is available at the following internet address:  
<http://www.jvc.net/cs/car/eudoc/>

**Français**

Par la présente, JVCKENWOOD déclare que l'équipement radio « KW-DB93BT » est conforme à la directive 2014/53/UE.  
L'intégralité de la déclaration de conformité UE est disponible à l'adresse Internet suivante :  
<http://www.jvc.net/cs/car/eudoc/>

**Deutsch**

Hiermit erkläre JVCKENWOOD, dass das Funkgerät "KW-DB93BT" der Richtlinie 2014/53/EU entspricht.  
Der volle Text der EU-Konformitätserklärung steht unter der folgenden Internetadresse zur Verfügung:  
<http://www.jvc.net/cs/car/eudoc/>

**Nederlands**

Hierbij verklaart JVCKENWOOD dat de radioapparatuur "KW-DB93BT" in overeenstemming is met Richtlijn 2014/53/EU.  
De volledige tekst van de EU-verklaring van overeenstemming is te vinden op het volgende internetadres:  
<http://www.jvc.net/cs/car/eudoc/>

**Italiano**

Con la presente, JVCKENWOOD dichiara che l'apparecchio radio "KW-DB93BT" è conforme alla Direttiva 2014/53/UE.  
Il testo integrale della dichiarazione di conformità UE è disponibile al seguente indirizzo internet:  
<http://www.jvc.net/cs/car/eudoc/>

**Español**

Por la presente, JVCKENWOOD declara que el equipo de radio "KW-DB93BT" cumple la Directiva 2014/53/EU.  
El texto completo de la declaración de conformidad con la UE está disponible en la siguiente dirección de internet:  
<http://www.jvc.net/cs/car/eudoc/>

**Português**

Deste modo, a JVCKENWOOD declara que o equipamento de rádio "KW-DB93BT" está em conformidade com a Diretiva 2014/53/UE.  
O texto integral da declaração de conformidade da UE está disponível no seguinte endereço de internet:  
<http://www.jvc.net/cs/car/eudoc/>

**Polska**

Niniejszym, JVCKENWOOD deklaruje, że sprzęt radiowy "KW-DB93BT" jest zgodny z dyrektywą 2014/53/UE.  
Pełny tekst deklaracji zgodności EU jest dostępny pod adresem:  
<http://www.jvc.net/cs/car/eudoc/>

**Český**

Společnost JVCKENWOOD tímto prohlašuje, že rádiové zařízení "KW-DB93BT" splňuje podmínky směrnice 2014/53/EU.  
Plný text EU prohlášení o shodě je dostupný na následující internetové adrese:  
<http://www.jvc.net/cs/car/eudoc/>

**Magyar**

JVCKENWOOD ezennel kijelenti, hogy a „KW-DB93BT” rádióberendezés megfelel a 2014/53/EU irányelvnek.  
Az EU konformitási nyilatkozat teljes szövege az alábbi weboldalon érhető el:  
<http://www.jvc.net/cs/car/eudoc/>

## Svenska

Härmed försäkrar JVCKENWOOD att radioustrustningen "KW-DB93BT" är i enlighet med direktiv 2014/53/EU.

Den fullständiga texten av EU-försäkran om överensstämmelse finns på följande Internetadress:  
<http://www.jvc.net/cs/car/eudoc/>

## Suomi

JVCKENWOOD julistaa täten, että radiolaite "KW-DB93BT" on direktiivin 2014/53/EU mukainen.

EU-vaatimustenmukaisuusvaatimus löytyy kokonaisuuksaan seuraavasta internet-osoitteesta:  
<http://www.jvc.net/cs/car/eudoc/>

## Slovensko

S tem JVCKENWOOD izjavlja, da je radijska oprema »KW-DB93BT« v skladu z Direktivo 2014/53/EU. Celotno besedilo direktive EU o skladnosti je dostopno na tem spletnem naslovu:  
<http://www.jvc.net/cs/car/eudoc/>

## Slovensky

Spoločnosť JVCKENWOOD týmto vyhlasuje, že rádiové zariadenie „KW-DB93BT“ vyhovuje smernici 2014/53/EÚ. Celý text EÚ vyhlásenia o zhode nájdete na nasledovnej internetovej adrese:  
<http://www.jvc.net/cs/car/eudoc/>

## Dansk

Herved erklærer JVCKENWOOD, at radioudstyret "KW-DB93BT" er i overensstemmelse med Direktiv 2014/53/EU.  
EU-overensstemmelseserklæringens fulde ordlyd er tilgængelig på følgende internetadresse:  
<http://www.jvc.net/cs/car/eudoc/>

## Ελληνικά

Με το παρόν, η JVCKENWOOD δηλώνει ότι ο ραδιοεξοπλισμός «KW-DB93BT» συμμορφώνεται με την Οδηγία 2014/53/ΕΕ.  
Το πλήρες κείμενο της δήλωσης συμμόρφωσης της ΕΕ είναι διαθέσιμο στην ακόλουθη διεύθυνση στο διαδίκτυο:  
<http://www.jvc.net/cs/car/eudoc/>

## Eesti

Käesolevaga JVCKENWOOD kinnitab, et „KW-DB93BT” raadiovarustus on vastavuses direktiiviaga 2014/53/EU.  
Eli vastavusdeklaratsiooni terviktekst on kättesaadav järgmisel internetiaadressil:  
<http://www.jvc.net/cs/car/eudoc/>

## Latviešu

JVCKENWOOD ar šo deklarē, ka radio aparatūra „KW-DB93BT” atbilst direktīvas 2014/53/ES prasībām.  
Pilns ES atbilstības deklarācijas teksts ir pieejams šādā tīmekļa adresē:  
<http://www.jvc.net/cs/car/eudoc/>

## Lietuviškai

Šiuo JVCKENWOOD pažymi, kad radijo įranga „KW-DB93BT” atitinka 2014/53/EB direktyvos reikalavimus.  
Visą EB direktyvos atitikties deklaracijos tekstą galite rasti šiuo internetiniu adresu:  
<http://www.jvc.net/cs/car/eudoc/>

## Malta

B'dan, JVCKENWOOD jiddikjara li t-tagħmir tar-radjju "KW-DB93BT" huwa konformi mad-Direttiva 2014/53/UE.  
It-test kollu tad-dikjarazzjoni ta' konformità huwa disponibbli fl-indirizz intranet li ġej:  
<http://www.jvc.net/cs/car/eudoc/>

## HRVATSKI / SRPSKI JEZIK

JVCKENWOOD ovim izjavljuje da je radio oprema "KW-DB93BT" u skladu s Direktivom 2014/53/EU.  
Cjeloviti tekst deklaracije Europske unije o usklađenosti dostupan je na sljedećoj internet adresi:  
<http://www.jvc.net/cs/car/eudoc/>

## ROMÂNĂ

Prin prezenta, JVCKENWOOD declară că echipamentul radio "KW-DB93BT" este în conformitate cu Directiva 2014/53/UE.  
Textul integral al declarației de conformitate UE este disponibil la următoarea adresă de internet:  
<http://www.jvc.net/cs/car/eudoc/>

## БЪЛГАРСКИ

С настоящото JVCKENWOOD декларира, че радиооборудването на "KW-DB93BT" е в съответствие с Директива 2014/53/ЕС. Пълният текст на ЕС декларацията за съответствие е достъпен на следния интернет адрес:  
<http://www.jvc.net/cs/car/eudoc/>

## Turkish

Burada, JVCKENWOOD "KW-DB93BT" radyo ekipmanının 2014/53/AB Direktifine uygun olduğunu bildirir.  
AB uyumluluk deklarasyonunun tam metni aşağıdaki internet adresinde mevcuttur.  
<http://www.jvc.net/cs/car/eudoc/>

## Русский

JVCKENWOOD настоящим заявляет, что радиооборудование «KW-DB93BT» соответствует Директиве 2014/53/EU. Полный текст декларации соответствия ЕС доступен по следующему адресу в сети Интернет:  
<http://www.jvc.net/cs/car/eudoc/>

## Українська

Таким чином, компанія JVCKENWOOD заявляє, що радіообладнання «KW-DB93BT» відповідає Директиві 2014/53/EU.  
Повний текст декларації про відповідність ЄС можна знайти в Інтернеті за такою адресою:  
<http://www.jvc.net/cs/car/eudoc/>

# INHALT

<b>VOR DER INBETRIEBNAHME</b>	<b>2</b>
<b>GRUNDLAGEN</b>	<b>3</b>
<b>ERSTE SCHRITTE</b>	<b>4</b>
1 Brechen Sie die Demonstration ab	
2 Stellen Sie die Uhrzeit und das Datum ein	
3 Einstellen der grundlegenden Einstellungen	
<b>DIGITAL RADIO</b>	<b>5</b>
<b>ANALOG RADIO</b>	<b>8</b>
<b>AUX</b>	<b>9</b>
<b>CD/USB/iPod/ANDROID</b>	<b>10</b>
<b>Spotify</b>	<b>12</b>
<b>BLUETOOTH®</b>	<b>13</b>
<b>AUDIOEINSTELLUNGEN</b>	<b>20</b>
<b>DISPLAY-EINSTELLUNGEN</b>	<b>26</b>
<b>ZUR BEZUGNAHME</b>	<b>27</b>
Wartung Weitere Informationen	
<b>FEHLERSUCHE</b>	<b>30</b>
<b>EINBAU/ANSCHLUSS</b>	<b>32</b>
<b>TECHNISCHE DATEN</b>	<b>35</b>

# VOR DER INBETRIEBNAHME

## WICHTIG

- Um richtige Verwendung sicherzustellen, lesen Sie die Bedienungsanleitung vor der Verwendung des Produkts sorgfältig durch. Es ist besonders wichtig, dass Sie die als Warnung und Vorsicht gekennzeichneten Hinweise in dieser Anleitung lesen und beachten.
- Bitte bewahren Sie die Anleitung an sicherer Stelle und griffbereit zum Nachschlagen auf.

## ⚠ Warnung

- Bedienen Sie keine Funktion, die Ihre Aufmerksamkeit vom Straßenverkehr ablenkt.

## ⚠ Vorsicht

### Lautstärkeeinstellung:

- Stellen Sie die Lautstärke so ein, dass Sie immer noch Geräusche von außerhalb des Fahrzeugs hören können, um Unfälle zu vermeiden.
- Senken Sie die Lautstärke vor dem Abspielen digitaler Tonquellen, um Beschädigung der Lautsprecher durch plötzliche Tonspitzen zu vermeiden.

### Allgemeines:

- Vermeiden Sie Verwendung des externen Geräts, wenn dieses das sichere Fahren behindern kann.
- Stellen Sie sicher, dass alle wichtigen Daten gesichert sind. Wir übernehmen keine Haftung für jeglichen Verlust aufgenommener Daten.
- Stellen Sie sicher, dass keine Metallgegenstände (wie etwa Münzen oder Werkzeuge) ins Innere des Geräts gelangen und Kurzschlüsse verursachen.
- Wenn ein Disc-Fehler durch Kondensationsbildung auf der Laserlinse auftritt, werfen Sie die Disc aus und warten Sie eine Zeit lang, bis die Kondensation getrocknet ist.





## Wie Sie diese Anleitung lesen

- Die Bedienung wird im Wesentlichen anhand der Tasten auf der Frontblende erläutert.
- Englischsprachige Anzeigen werden zur Erklärung verwendet. Sie können die Anzeigesprache im Menü wählen. (→ 5)
- [XX] zeigt die gewählten Punkte an.
- (→ XX) zeigt an, dass Bezugsinformationen auf der angegebenen Seitennummer vorhanden sind.

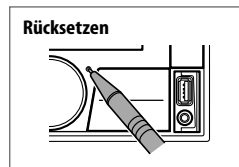
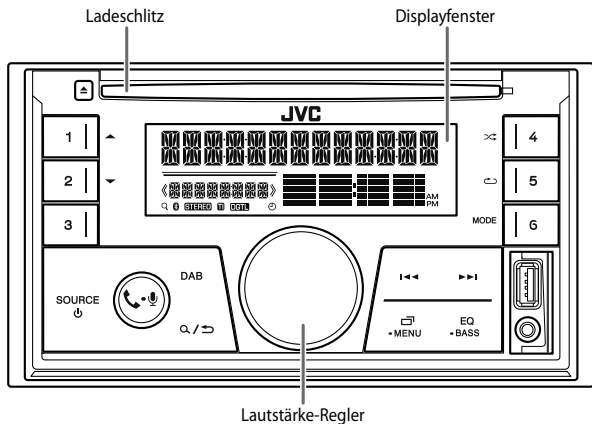
# GRUNDLAGEN

## Frontblende



Zum	Auf der Frontblende
Einschalten	Drücken Sie <b>SOURCE</b>  • Zum Ausschalten halten Sie die Taste gedrückt.
Einstellen der Lautstärke	Drehen Sie den Lautstärke-Regler. Drücken Sie den Lautstärke-Regler zum Stummschalten des Tons oder zum Pausieren der Wiedergabe. • Zum Abbrechen drücken Sie die Taste erneut. Die Lautstärke wird vor dem Stummschalten oder Pause auf den vorherigen Pegel zurückgestellt.
Quelle auswählen	• Drücken Sie <b>SOURCE</b>  wiederholt. • Drücken Sie <b>SOURCE</b>  , und drehen Sie dann den Lautstärke-Regler innerhalb von 2 Sekunden.
Ändern der Display-Information	Drücken Sie  -MENU wiederholt. (➔ 29)

# ERSTE SCHRITTE

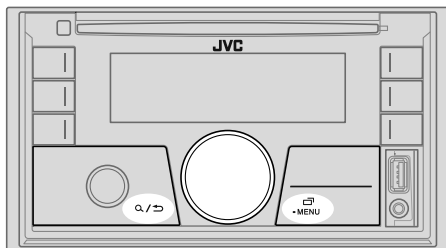

## 1 Brechen Sie die Demonstration ab

Beim ersten Einschalten des Geräts (oder wenn [FACTORY RESET] auf [YES], → 5), gestellt ist), erscheint Folgendes im Display: "CANCEL DEMO" → "PRESS" → "VOLUME KNOB"

- 1 Drücken Sie den Lautstärke-Regler.  
[YES] ist für das ursprüngliche Setup gewählt.
- 2 Drücken Sie den Lautstärke-Regler erneut.  
"DEMO OFF" erscheint.

## 2 Stellen Sie die Uhrzeit und das Datum ein

- 1 Halten Sie -MENU gedrückt.
- 2 Drehen Sie den Lautstärke-Regler zum Wählen von [CLOCK], und drücken Sie dann den Regler.

Zum Einstellen der Uhr

- 3 Drehen Sie den Lautstärke-Regler zum Wählen von [CLOCK ADJUST], und drücken Sie dann den Regler.
- 4 Drehen Sie den Lautstärke-Regler, um die Einstellungen vorzunehmen, und drücken Sie dann den Regler.  
Stunde → Minute
- 5 Drehen Sie den Lautstärke-Regler zum Wählen von [CLOCK FORMAT], und drücken Sie dann den Regler.
- 6 Drehen Sie den Lautstärke-Regler zum Wählen von [12H] oder [24H], und drücken Sie dann den Regler.

Zum Einstellen des Datums

- 7 Drehen Sie den Lautstärke-Regler zum Wählen von [DATE SET], und drücken Sie dann den Regler.
- 8 Drehen Sie den Lautstärke-Regler, um die Einstellungen vorzunehmen, und drücken Sie dann den Regler.  
Tag → Monat → Jahr
- 9 Drücken Sie -MENU zum Beenden.

Zum Zurückschalten zum vorherigen Einstellelement drücken Sie .

## 3 Einstellen der grundlegenden Einstellungen

- 1 Halten Sie -MENU gedrückt.
- 2 Drehen Sie den Lautstärke-Regler, um einen Gegenstand zu treffen (siehe folgende Tabelle), und drücken Sie dann den Regler.
- 3 Wiederholen Sie Schritt 2, bis der gewünschte Gegenstand gewählt oder aktiviert ist.
- 4 Drücken Sie -MENU zum Beenden.

Zum Zurückschalten zum vorherigen Einstellelement drücken Sie .

Standard: **XX**

SYSTEM	
KEY BEEP	(Nicht anwendbar, wenn 3-Wege-Übergang gewählt ist.) <b>ON:</b> Aktiviert den Tastenberührungston.; <b>OFF:</b> Deaktiviert.
SOURCE SELECT	
AM SRC*	<b>ON:</b> Aktiviert Sie AM in der Quellenwahl.; <b>OFF:</b> Deaktiviert. (→ 8)
SPOTIFY SRC*	<b>ON:</b> Aktiviert Sie SPOTIFY in der Quellenwahl.; <b>OFF:</b> Deaktiviert. (→ 12)
BUILT-IN AUX*	<b>ON:</b> Aktiviert Sie AUX in der Quellenwahl.; <b>OFF:</b> Deaktiviert. (→ 9)

\* Nicht angezeigt, wenn die entsprechende Quelle gewählt ist.



## ERSTE SCHRITTE

### F/W UPDATE

#### UPDATE SYSTEM/UPDATE DAB1/UPDATE DAB2

**F/W UP xxxx/**  
**F/W UP xxxxxx/**  
**F/W UP Vxxx**      **YES:** Startet die Aktualisierung der Firmware. ; **NO:** Hebt auf (Aktualisierung wird nicht ausgeführt).  
Einzelheiten darüber, wie Sie die Firmware aktualisieren können, besuchen Sie <http://www.jvc.net/cs/car/>.

**FACTORY RESET**      **YES:** Setzt die Einstellungen auf Standardwerte zurück (ausgenommen gespeicherte Sender). ; **NO:** Hebt auf.

### CLOCK

**TIME SYNC**      **ON:** Die Uhrzeit wird automatisch mit den Uhrzeitdaten (CT) im DAB-Signal zurückgesetzt. ; **OFF:** Hebt auf.

**CLOCK DISPLAY**      **ON:** Die Uhrzeit wird im Display angezeigt, auch wenn das Gerät ausgeschaltet wird. ; **OFF:** Hebt auf.

### ENGLISH

Wählen Sie die Anzeigesprache für das Menü und die Musik-Information, wo zutreffend.

### РУССКИЙ

Als Standard ist **ENGLISH** ausgewählt.

### ESPAÑOL

## DIGITAL RADIO

### Wissenwertes über DAB (Digital Audio Broadcasting)

DAB ist eines der heute verfügbaren digitalen Rundfunksendesysteme. Es kann Klang in Digitalqualität ohne störende Interferenzen oder Signalverzerrung liefern. Außerdem kann dieser Dienst Text, Bilder und Daten übermitteln.

Im Gegensatz zu FM (UKW)-Sendungen, wo jedes Programm auf seiner eigenen Frequenz übertragen wird, kombiniert DAB mehrere Programme ("Dienste" genannt), um ein sogenanntes "Ensemble" zu bilden.

Die "Primärkomponente" (Hauptrundfunksender) wird manchmal von einer "Sekundärkomponente" begleitet, die zusätzliche Programme oder andere Informationen enthalten kann.

### Vorbereitung:

- 1 Schließen Sie eine DAB-Antenne an die DAB-Antennenbuchse an. (→ 34)**
  - 2 Drücken Sie **DAB**, um DAB direkt zu wählen.**
  - 3 Halten Sie **DAB** gedrückt, um die Aktualisierung der Dienstliste zu starten.**  
"DAB SORTING" erscheint, und die Aktualisierung beginnt.  
Die Aktualisierung dauert bis zu 3 Minuten. Keine Unterbrechung (wie Verkehrsansagen) ist während der Aktualisierung möglich.
- **Zum Abbrechen der Aktualisierung der Dienstliste:** Halten Sie **DAB** erneut gedrückt.

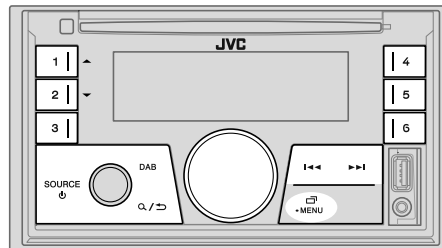

### Suchen Sie nach einem Ensemble

- 1 Drücken Sie **DAB**, um DAB direkt zu wählen.
- 2 Drücken Sie **◀◀ / ▶▶**, um ein Ensemble automatisch zu suchen.  
(oder)  
Halten Sie **◀◀ / ▶▶** gedrückt, bis "M" blinkt, und drücken Sie die Taste dann wiederholt, um ein Ensemble manuell zu suchen.
- 3 Drücken Sie **◀◀ / ▶▶**, um einen Dienst (primär oder sekundär) zum Hören zu wählen.

### Einstellungen im Speicher

Sie können bis zu 18 Dienste speichern.

#### ■ Speichern eines Dienstes

Beim Hören eines Dienstes...

Halten Sie eine der Zifferntasten (**1 bis 6**) gedrückt.  
(oder)

- 1 Halten Sie den Lautstärke-Regler gedrückt, bis "PRESET MODE" blinkt.
- 2 Drehen Sie den Lautstärke-Regler zum Wählen einer Festsendernummer, und drücken Sie dann den Regler.  
Die Festsendernummer blinkt, und "MEMORY" erscheint.

#### ■ Wählen Sie einen gespeicherten Dienst aus

Drücken Sie eine der Zifferntasten (**1 bis 6**).  
(oder)

- 1 Drücken Sie **Q / ↵**.
- 2 Drehen Sie den Lautstärke-Regler zum Wählen einer Festsendernummer, und drücken Sie dann den Regler.

### Wählen Sie einen Dienst

- 1 Drücken Sie **DAB**, um auf Dienstsuche zu schalten.
- 2 Drehen Sie den Lautstärke-Regler zum Wählen eines Dienstes, und drücken Sie dann den Regler.

Zum Abbrechen der Dienstsuche drücken Sie **Q / ↵** oder **DAB**.

### Wählen Sie einen Dienst nach Namen

- 1 Drücken Sie **DAB**, um auf Dienstsuche zu schalten.
- 2 Drücken Sie **1 ▲ / 2 ▼**, um das Zeichen auszuwählen, nach dem gesucht werden soll.
- 3 Drehen Sie den Lautstärke-Regler zum Wählen eines Dienstes, und drücken Sie dann den Regler.

### Andere Einstellungen

- 1 Halten Sie **☰**-MENU gedrückt.
- 2 Drehen Sie den Lautstärke-Regler zum Wählen eines Gegenstands (→ 7), und drücken Sie dann den Regler.
- 3 Wiederholen Sie Schritt 2, bis der gewünschte Gegenstand gewählt/aktiviert ist, oder folgen Sie den Anweisungen auf dem gewählten Gegenstand.
- 4 Drücken Sie **☰**-MENU zum Beenden.

Zum Zurückschalten zum vorherigen Einstellelement drücken Sie **Q / ↵**.

## TUNER SETTING

<b>RADIO TIMER</b>	<p>Schaltet das Radio zu einer spezifischen Zeit ein, ungeachtet der aktuellen Quelle.</p> <p><b>1 ONCE/DAILY/WEEKLY/OFF:</b> Wählen Sie, wie oft der Timer eingeschaltet wird.</p> <p><b>2 FM/AM/DAB:</b> Quelle auswählen.</p> <p><b>3 01 bis 18</b> (für FM)/<b>01 bis 06</b> (für AM)/<b>01 bis 18</b> (für DAB): Wählen Sie den Festsender.</p> <p><b>4</b> Stellen Sie den Tag* und die Zeit der Aktivierung ein.</p> <p>☺ leuchtet auf, wenn der Vorgang fertig ist.</p> <p>Radio Timer wird in den folgenden Fällen nicht aktiviert.</p> <ul style="list-style-type: none"> <li>• Das Gerät ist ausgeschaltet.</li> <li>• <b>[OFF]</b> ist für <b>[AM SRC]</b> in <b>[SOURCE SELECT]</b> gewählt, nachdem Radio Timer für AM gewählt wurde. (→ 4)</li> </ul> <p>* Nur wählbar, wenn <b>[ONCE]</b> oder <b>[WEEKLY]</b> in Schritt <b>1</b> gewählt wurde.</p>
<b>AF SET</b>	<p><b>ON:</b> Während des Hörens von DAB... Schalten Sie automatisch auf UKW-Sendung des gleichen Programms um, wenn das DAB-Signal schwach wird. Es wird automatisch auf DAB-Ton zurückgeschaltet, wenn das Signal wieder stark wird.</p> <p>Während des Hörens von FM (UKW)... Schalten Sie automatisch auf DAB-Sendung des gleichen Programms um (wenn verfügbar). ; <b>OFF:</b> Hebt auf.</p>
<b>TI</b>	<p><b>ON:</b> Erlaubt es, das Gerät kurzzeitig auf Verkehrsinformation schalten, wenn verfügbar ("TI" leuchtet auf). ; <b>OFF:</b> Hebt auf.</p>
<b>PTY SEARCH</b>	<p>Wählen Sie einen PTY Code. (Siehe PTY-Code in der rechte Spalte.) Wenn ein Sender eine Sendung mit dem PTY-Code ausstrahlt, den Sie gewählt haben, wird dieser Sender eingestellt.</p>

**DAB ANNOUCMNT**

**TRAVEL, WARNINGS, NEWS, WEATHER, EVENT, SPECIAL, RAD INFO, SPORTS, FINANCE:** Drehen Sie den Lautstärke-Regler, um eine Auswahl zu treffen, und drücken Sie dann den Regler.

"✖" erscheint vor dem aktivierten Ansagetyp.

Schalten Sie automatisch von jeder Quelle auf Digitalradio-Ensembles um, die einen aktivierten Ansagetyp ausstrahlen.

- Mehrfache Ansagen können gleichzeitig aktiviert werden.
- Zum Deaktivieren drücken Sie den Lautstärke-Regler erneut ("✖" erlischt).

**LIST UPDATE**

**UPDATE AUTO:** Aktualisieren Sie die DAB-Dienstliste automatisch bei eingeschalteter Stromversorgung. ; **UPDATE MANUAL:** Aktualisiert die DAB-Dienstliste, indem **DAB** gedrückt gehalten wird.

**PTY WATCH**

Das Gerät schaltet automatisch von jeder Quelle auf Digitalradio-Ensembles um, die den gewählten Programmtyp ausstrahlen. (Siehe Programmart unten.)  
**OFF:** Hebt auf.

**DAB ANT POWER**

**ON:** Versorgt die DAB-Antenne mit Strom. ; **OFF:** Liefert keine Stromversorgung. Wählen, wenn eine passive Antenne ohne Booster verwendet wird.

**RELATED SERV**

**ON:** Aktivieren Sie die Soft-Link-Funktion, um auf einen alternativen Dienst zu schalten, also ein anderes Audioprogramm als das momentan eingestellte. ; **OFF:** Deaktivieren.

**PTY-Code/Programmtyp**

**NEWS, AFFAIRS, INFO, SPORT, EDUCATE, DRAMA, CULTURE, SCIENCE, VARIED, POP M** (Musik), **ROCK M** (Musik), **EASY M** (Musik), **LIGHT M** (Musik), **CLASSICS, OTHER M** (Musik), **WEATHER, FINANCE, CHILDREN, SOCIAL, RELIGION, PHONE IN, TRAVEL, LEISURE, JAZZ, COUNTRY, NATION M** (Musik), **OLDIES, FOLK M** (Musik), **DOCUMENT**

# ANALOG RADIO

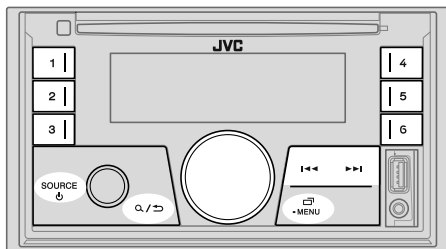

“STEREO” leuchtet auf, wenn eine UKW-Stereosendung mit ausreichender Signalstärke empfangen wird.

## Suche nach einem Sender

- 1 Drücken Sie **SOURCE** wiederholt, um FM (UKW) oder AM zu wählen.
- 2 Drücken Sie , um einen Sender automatisch zu suchen.  
(oder)  
Halten Sie gedrückt, bis “M” blinkt, und drücken Sie die Taste dann wiederholt, um einen Sender manuell zu suchen.

## Einstellungen im Speicher

Sie können bis zu 18 Sender für FM (UKW) und 6 Sender für AM speichern.

### ■ Speichern eines Senders

Während des Hörens eines Senders...

**Halten Sie eine der Zifferntasten (1 bis 6) gedrückt.**  
(oder)

- 1 Halten Sie den Lautstärke-Regler gedrückt, bis “PRESET MODE” blinkt.

- 2 Drehen Sie den Lautstärke-Regler zum Wählen einer Festsendernummer, und drücken Sie dann den Regler.  
Die Festsendernummer blinkt, und “MEMORY” erscheint.

### ■ Wählen Sie einen gespeicherten Sender aus

Drücken Sie eine der Zifferntasten (1 bis 6).  
(oder)

- 1 Drücken Sie .
- 2 Drehen Sie den Lautstärke-Regler zum Wählen einer Festsendernummer, und drücken Sie dann den Regler.

## Andere Einstellungen

- 1 Halten Sie gedrückt.
- 2 Drehen Sie den Lautstärke-Regler, um einen Gegenstand zu treffen (siehe folgende Tabelle), und drücken Sie dann den Regler.
- 3 Wiederholen Sie Schritt 2, bis der gewünschte Gegenstand gewählt/aktiviert ist, oder folgen Sie den Anweisungen auf dem gewählten Gegenstand.
- 4 Drücken Sie zum Beenden.

Zum Zurückschalten zum vorherigen Einstellelement drücken Sie .

Standard: **XX**

## TUNER SETTING

RADIO TIMER (→ 7)

SSM

**SSM 01–06 / SSM 07–12 / SSM 13–18:** Automatische Voreinstellung von bis zu 18 Sendern für FM (UKW). “SSM” hört zu blinken auf, wenn die ersten 6 Sender gespeichert sind. Wählen Sie **SSM 07–12 / SSM 13–18** zum Speichern der folgenden 12 Sender.

LOCAL SEEK

**ON:** Sucht nur FM (UKW)-Sender mit gutem Empfang. ; **OFF:** Hebt auf.  
• Die vorgenommenen Einstellungen gelten nur für die gewählte Quelle/den gewählten Sender. Wenn Sie die Quelle/den Sender gewechselt haben, müssen Sie die Einstellungen erneut vornehmen.

## ANALOG RADIO

<b>IF BAND</b>	<b>AUTO:</b> Steigert die Tuner-Empfindlichkeit, um Störgeräusche von benachbarten FM (UKW)-Sendern zu verringern. (Stereo-Effekt kann verlorengehen).; <b>WIDE:</b> Ist Interferenz von benachbarten FM (UKW)-Sendern ausgesetzt, aber die Klangqualität wird nicht verringert, und der Stereoeffekt wird bewahrt.
<b>MONO SET</b>	<b>ON:</b> Verbessert den FM (UKW)-Empfang, aber der Stereoeffekt geht verloren.; <b>OFF:</b> Hebt auf.
<b>NEWS SET*</b>	<b>ON:</b> Das Gerät schaltet kurzzeitig auf das Nachrichtenprogramm, falls verfügbar.; <b>OFF:</b> Hebt auf.
<b>REGIONAL*</b>	<b>ON:</b> Schaltet auf einen anderen Sender in der spezifischen Region nur mit der "AF"-Steuerung.; <b>OFF:</b> Hebt auf.
<b>AF SET*</b>	<b>ON:</b> Sucht automatisch einen anderen Sender auf, der das gleiche Programm im gleichen Radio Data System-Netzwerk sendet und einen besseren Empfang aufweist, falls der aktuelle Empfang schlecht ist.; <b>OFF:</b> Hebt auf.
<b>TI</b>	<b>ON:</b> Erlaubt es, das Gerät kurzzeitig auf Verkehrsinformation schalten, wenn verfügbar ("TI" leuchtet auf).; <b>OFF:</b> Hebt auf. • <b>[TI]</b> im AM-Wellenbereich dient zum Aktivieren von Verkehrsinformationen nur von DAB-Quelle.
<b>PTY SEARCH*</b>	Wählen Sie einen PTY Code. (➔ 7) Wenn ein Sender eine Sendung mit dem PTY-Code ausstrahlt, den Sie gewählt haben, wird dieser Sender eingestellt.

\* Nur für FM (UKW)-Quelle.

## AUX

### Verwendung eines tragbaren Audioplayers

#### 1 Schließen Sie einen tragbaren Audioplayer (im Handel erhältlich) an.

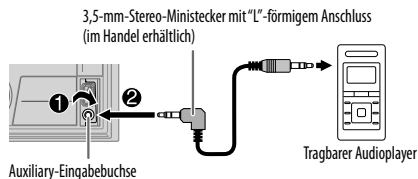

#### 2 Wählen Sie **[ON]** für **[BUILT-IN AUX]** in **[SOURCE SELECT]**. (➔ 4)

#### 3 Drücken Sie **SOURCE** wiederholt zum Wählen von **AUX**.

#### 4 Schalten Sie den tragbaren Audioplayer ein und starten Sie die Wiedergabe.



Verwenden Sie einen 3-adrigen Stereo-Minstecker für optimale Audioausgabe.

# CD/USB/iPod/ANDROID

## Starten Sie die Wiedergabe

Die Quelle schaltet automatisch um, und die Wiedergabe startet.

### CD

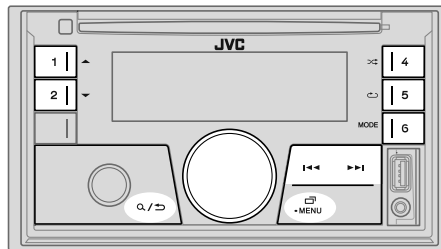
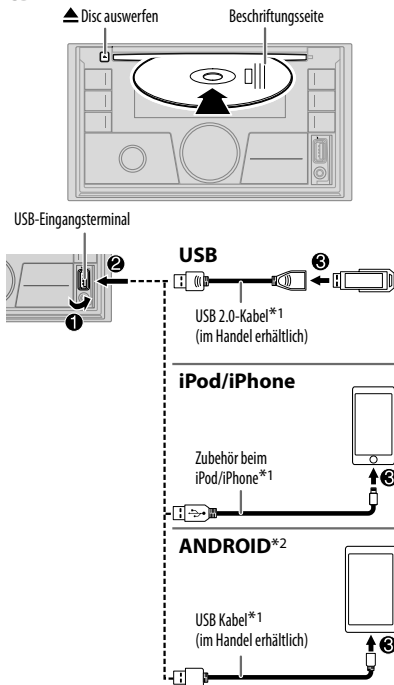

Zum	Auf der Frontblende
Vorspulen/Rückspulen*3	Halten Sie  ◀◀ / ▶▶  gedrückt.
Auswählen eines Tracks/ einer Datei	Drücken Sie  ◀◀ / ▶▶ .
Auswählen eines Orders*4	Drücken Sie <b>1 ▲ / 2 ▼</b> .
Wiederholte Wiedergabe*5	Drücken Sie <b>5 ↻</b> wiederholt. <b>TRACK REPEAT/ALL REPEAT</b> : Audio-CD <b>TRACK REPEAT/FOLDER REPEAT/ALL REPEAT</b> : MP3/WMA/AAC/WAV/FLAC-Datei <b>ONE REPEAT/ALL REPEAT/REPEAT OFF</b> : iPod oder ANDROID
Zufallswiedergabe*5	Drücken Sie <b>4 ↺</b> wiederholt. <b>ALL RANDOM/RANDOM OFF</b> : Audio-CD <b>FOLDER RANDOM/ALL RANDOM/RANDOM OFF</b> : MP3/WMA/AAC/WAV/FLAC-Datei <b>SONG RANDOM/ALL RANDOM/RANDOM OFF</b> : iPod oder ANDROID

\*1 Lassen Sie bei Nichtgebrauch nicht das Kabel im Auto liegen.

\*2 Wenn ein Android-Gerät angeschlossen wird, wird "Press [VIEW] to install JVC MUSIC PLAY APP" angezeigt. Gehen Sie zur Installation der Anwendung gemäß den Anweisungen vor. Sie können auch vor dem Verbinden die neueste Version der JVC MUSIC PLAY-Anwendung auf Ihrem Android-Gerät installieren. Für die neueste Information besuchen Sie <<http://www.jvc.net/cs/car/>>.

\*3 Bei ANDROID: Trifft nur zu, wenn [AUTO MODE] gewählt ist. (→ 11)

\*4 Bei CD: Nur für MP3/WMA/AAC-Dateien. Dies funktioniert nicht bei iPod/ANDROID.

\*5 Bei iPod/ANDROID: Trifft nur zu, wenn [HEAD MODE]/[AUTO MODE] gewählt ist. (→ 11)

### Wählen Sie den Steuermodus

Während iPod USB als Quelle gewählt ist, drücken Sie **6 MODE** wiederholt.

**HEAD MODE:** Steuern Sie den iPod von dieser Einheit.

**IPHONE MODE:** Steuern Sie den iPod mit dem iPod selber. Sie können aber weiterhin Wiedergabe/Pause oder Datei-Überspringen von dieser Einheit steuern.

Während ANDROID als Quelle gewählt ist, drücken Sie **6 MODE** wiederholt.

**AUTO MODE:** Steuern Sie das Android-Gerät von dieser Einheit über die im Android-Gerät installierte Anwendung JVC MUSIC PLAY.

**AUDIO MODE:** Steuern Sie das Android-Gerät vom Android-Gerät selber über andere im Android-Gerät installierte Media-Player-Anwendungen. Sie können aber weiterhin Wiedergabe/Pause oder Datei-Überspringen von dieser Einheit steuern.

### Wählen Sie das Musiklaufwerk

Während USB als Quelle gewählt ist, drücken Sie **6 MODE** wiederholt.

Im folgenden Laufwerk gespeicherte Titel werden abgespielt.

- Wählen Sie internen oder externen Speicher für ein Smartphone (Massenspeicherkategorie).
- Gewähltes Laufwerk bei Gerät mit mehreren Laufwerken.

### Einstellungen zur Verwendung der JVC Remote-Anwendung

JVC Remote-Anwendung ist darauf ausgelegt, die Bedienung des JVC Auto-Receivers vom iPhone/iPod (über USB-Eingang).

#### Vorbereitung:

Installieren Sie vor dem Verbinden die neueste Version der JVC Remote-Anwendung auf Ihrem Gerät. Für die neueste Information besuchen Sie <<http://www.jvc.net/cs/car/>>.

Sie können die Einstellungen auf gleiche Weise vornehmen wie bei Verbindung über Bluetooth. (➔ 19)

### Auswählen einer Datei aus einem Ordner/einer Liste

Beim iPod/ANDROID nur gültig, wenn [HEAD MODE]/[AUTO MODE] gewählt ist.

- 1 Drücken Sie **Q / ➔**.
- 2 Drehen Sie den Lautstärke-Regler zum Wählen eines Ordners/einer Liste, und drücken Sie dann den Regler.
- 3 Drehen Sie den Lautstärke-Regler zum Wählen einer Datei, und drücken Sie dann den Regler.

#### Schnellsuche (gilt nur für CD, USB und ANDROID-Quelle)

Wenn Sie viele Dateien haben, können Sie diese schnell durchsuchen.

Drehen Sie den Lautstärke-Regler schnell, um die Liste schnell zu durchsuchen.

#### Alphabetische Suche (gilt nur für iPod USB und ANDROID-Quelle)

Sie können eine Datei anhand des Anfangsbuchstabens suchen.

##### Für iPod USB-Quelle

Drücken Sie **1 ▲ / 2 ▼** oder drehen Sie den Lautstärke-Regler schnell, um das gewünschte Zeichen (A bis Z, 0 bis 9, OTHERS) zu wählen.

- Wählen Sie "OTHERS", wenn das erste Zeichen nicht A bis Z, 0 bis 9 ist.

##### Für ANDROID-Quelle

- 1 Drücken Sie **1 ▲ / 2 ▼**, um auf Zeichensuche zu schalten.
- 2 Drehen Sie den Lautstärke-Regler zum Wählen des gewünschten Buchstabens.
  - ▲▲: Großbuchstaben (A bis Z)
  - \_A\_: Kleinbuchstaben (a bis z)
  - 0-: Zahlen (0 bis 9)
  - OTHERS-: Andere Zeichen als die Buchstaben A bis Z oder die Zahlen 0 bis 9
- 3 Drücken Sie den Lautstärke-Regler zum Starten der Suche.

- Zum Zurückschalten zum vorherigen Einstellelement drücken Sie **Q / ➔**.
- Zum Abbrechen halten Sie **Q / ➔** gedrückt.

# Spotify

## Vorbereitung:

Installieren Sie die neueste Version der Spotify-Anwendung auf Ihrem Gerät (iPhone/iPod touch), erstellen Sie ein Konto und melden sich bei Spotify an.

- Wählen Sie [ON] für [SPOTIFY SRC] in [SOURCE SELECT]. (➔ 4)

## Beginnen Sie zu hören

- 1 Öffnen Sie die Spotify-Anwendung auf Ihrem Gerät.
- 2 Schließen Sie Ihr Gerät an die USB-Eingangsbuchse an.

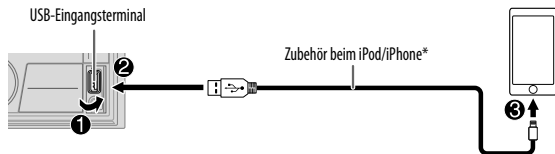

- 3 Drücken Sie **SOURCE** wiederholt zum Wählen von SPOTIFY. Die Sendung beginnt automatisch

\* Lassen Sie bei Nichtgebrauch nicht das Kabel im Auto liegen.

Zum	Auf der Frontblende
Wiedergabe/Pause	Drücken Sie den Lautstärke-Regler.
Einen Track überspringen	Drücken Sie *1 / .
Daumen nach oben oder Daumen nach unten*2	Drücken Sie  1  2 .
Starten Sie das Radio	Halten Sie  gedrückt.
Wiederholte Wiedergabe*3	Drücken Sie  5  wiederholt. ALL REPEAT, ONE REPEAT*1, REPEAT OFF

## Zum

## Auf der Frontblende

Zufallswiedergabe\*3

Drücken Sie 4 wiederholt.\*1

ALL RANDOM, RANDOM OFF

\*1 Nur für Premium-Konto-Anwender verfügbar.

\*2 Diese Funktion steht nur für Tracks im Radio zur Verfügung. Wenn Daumen nach unten gewählt ist, wird der aktuelle Track überspringen.

\*3 Nicht für die Tracks in der Playlist verfügbar.

## Bevorzugte Song-Information speichern

Während des Hörens von Radio mit Spotify...

**Halten Sie den Lautstärke-Regler gedrückt.**

"SAVED" erscheint, und die Informationen werden in "Your Music (Ihre Musik)" oder "Your Library (Ihre Bibliothek)" in Ihrem Spotify-Konto gespeichert.

Zum Rücknehmen der Speicherung wiederholen Sie das gleiche Verfahren.

"REMOVED" erscheint, und die Informationen werden von "Your Music (Ihre Musik)" oder "Your Library (Ihre Bibliothek)" in Ihrem Spotify-Konto entfernt.

## Suchen Sie nach einem Song oder Sender

- 1 Drücken Sie .
- 2 Drehen Sie den Lautstärke-Regler zum Wählen eines Listentyps, und drücken Sie dann den Regler.  
Die angezeigten Listentypen unterscheiden sich je nach der von Spotify gesendeten Information.
- 3 Drehen Sie den Lautstärke-Regler zum Wählen des gewünschten Songs oder Senders, und drücken Sie dann den Regler.  
Sie können die Liste schnell durchsuchen, indem Sie den Lautstärke-Regler schnell drehen.

Zum Abbrechen halten Sie / gedrückt.



## BLUETOOTH — Verbindung

### Unterstützte Bluetooth-Profile

- Hands-Free Profile (HFP)
- Advanced Audio Distribution Profile (A2DP)
- Audio/Video Remote Control Profile (AVRCP)
- Serial Port Profile (SPP)
- Phonebook Access Profile (PBAP)

### Unterstützte Bluetooth-Codex

- Sub-Band-Codex (SBC)
- Erweiterte Audio-Codierung (AAC)

## Schließen das Mikrofon an

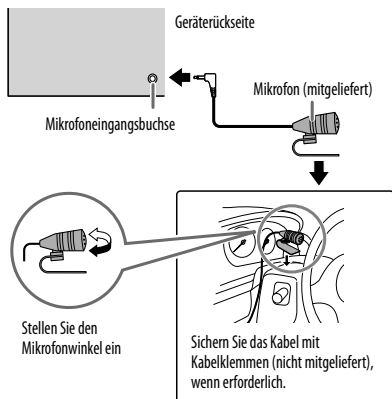

## Zum erstmaligen Registrieren und Anschließen eines Bluetooth-Geräts

- 1 Drücken Sie **SOURCE** , um die Einheit einzuschalten.
- 2 Suchen und wählen Sie **"KW-DB9×BT"** am Bluetooth-Gerät.

"BT PAIRING" blinkt im Display.

- Bei einigen Bluetooth-Geräten müssen Sie möglicherweise den PIN-Code (Personal Identification Number) sofort nach der Suche eingeben.

- 3 Führen Sie (A) oder (B) aus, je nachdem was im Display erscheint.

Bei manchen Bluetooth-Geräten kann sich die Pairing-Sequenz von den unten beschriebenen Schritten unterscheiden.

(A) "[Gerätename]" → "XXXXXX" → "VOL – YES" → "BACK – NO"

"XXXXXX" ist ein 6-stelliger Passkey, der bei jedem Pairing zufällig erzeugt wird.

- 1 Stellen Sie sicher, dass die Passkeys an der Einheit und am Bluetooth-Gerät übereinstimmen.
- 2 Drücken Sie den Lautstärke-Regler zum Bestätigen des Passkeys.
- 3 Bedienen Sie das Bluetooth-Gerät, um den Passkey zu bestätigen.

(B) "[Gerätename]" → "VOL – YES" → "BACK – NO"

- 1 Drücken Sie den Lautstärke-Regler zum Starten des Pairing-Vorgangs.

- 2 • Wenn "PAIRING" → "PIN 0000" durch das Display läuft, geben Sie den PIN-Code "0000" im Bluetooth-Gerät ein.

Sie können vor dem Pairing auf einen PIN-Code Ihrer Wahl wechseln. (→ 17)

- Wenn nur "PAIRING" erscheint, bedienen Sie das Bluetooth-Gerät, um das Pairing zu bestätigen.

"PAIRING COMPLETED" erscheint, wenn das Pairing fertig ist, und  leuchtet auf, wenn die Bluetooth-Verbindung hergestellt ist.

- Diese Einheit unterstützt Secure Simple Pairing (SSP).
- Bis zu fünf Geräte können insgesamt registriert (gepairt) werden.
- Wenn das Pairing ausgeführt ist, bleibt das Bluetooth-Gerät in der Einheit registriert, auch wenn Sie die Einheit zurücksetzen. Zum Löschen des gekoppelten Geräts, → 17, [DEVICE DELETE].
- Es können maximal zwei Bluetooth-Telefone und ein Bluetooth-Audiogerät zur Zeit angeschlossen werden. Während BT AUDIO als Quelle eingestellt ist, können Sie die Verbindung zu fünf Bluetooth-Audiogeräten herstellen und zwischen diesen Geräten umschalten. (→ 18)
- Manche Bluetooth-Geräte können nicht in der Lage sein, nach dem Pairing die Verbindung automatisch herzustellen. Schließen Sie das Gerät manuell an die Einheit an.
- Weitere Information siehe Bedienungsanleitung Ihres Bluetooth-Geräts.

## Auto Pairing

Wenn Sie Ihr iPhone/iPod touch/Android-Gerät an den USB-Eingang anschließen, wird automatisch eine Pairing-Anforderung (über Bluetooth) aktiviert.

**Drücken Sie den Lautstärke-Regler einmal zum Pairing, nachdem Sie den Gerätenamen bestätigt haben.**

Automatische Pairing-Anforderung wird nur aktiviert, wenn:

- Die Bluetooth-Funktion des angeschlossenen Geräts eingeschaltet ist.
- **[AUTO PAIRING]** auf **[ON]** gestellt ist. (➔ 17)
- Die JVC MUSIC PLAY-Anwendung wird auf dem Android-Gerät (➔ 10) installiert, und **[AUTO MODE]** wird gewählt (➔ 11).

## BLUETOOTH — Handy

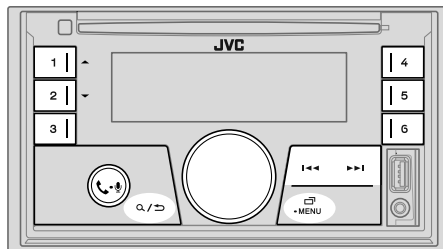

## Empfangen Sie einen Ruf

Wenn ein Ruf empfangen wird:

- Die Tasten blinken in der Farbe, die Sie in **[RING COLOR]** gewählt haben. (➔ 15)
- Das Gerät nimmt automatisch den Ruf entgegen, wenn **[AUTO ANSWER]** auf eine gewählte Zeit gestellt ist. (➔ 15)

Während eines Rufs:

- Die Tasten hören zu blinken auf und leuchten in der Farbe, die Sie in **[RING COLOR]** gewählt haben. (➔ 15)
- Falls Sie das Gerät ausschalten, wird die Bluetooth-Verbindung getrennt.

Die folgenden Bedienungsvorgänge sind je nach dem angeschlossenen Telefon möglicherweise nicht verfügbar.

### Zum

### Auf der Frontblende

Erster ankommender Anrufe...

<b>Nehmen Sie einen Ruf entgegen</b>	Drücken Sie   oder den Lautstärke-Regler.
<b>Weisen Sie einen Ruf ab</b>	Halten Sie   oder den Lautstärke-Regler gedrückt.
<b>Einen Anruf beenden</b>	Halten Sie   oder den Lautstärke-Regler gedrückt.

Zum	Auf der Frontblende
-----	---------------------

Während des Sprechens beim ersten ankommenden Anruf...

Einen anderen ankommenden Anruf entgegennehmen und den aktuellen Anruf halten	Drücken Sie  oder den Lautstärke-Regler.
Einen anderen ankommenden Anruf ablehnen	Halten Sie  oder den Lautstärke-Regler gedrückt.

Bei zwei aktiven Anrufen...

Aktuellen Anruf beenden und gehaltenen Anruf aktivieren	Halten Sie  oder den Lautstärke-Regler gedrückt.
Umschalten zwischen aktuellem Anruf und gehaltenem Anruf	Drücken Sie .
Stellen Sie die Telefonlautstärke ein*1 [00] bis [35] (Standard: [15])	Drehen Sie den Lautstärke-Regler während eines Anrufs.
Umschalten zwischen Freisprech- und Privatgespräch-Modi*2	Drücken Sie  während eines Anrufs.

\*1 Diese Einstellung hat keine Auswirkung auf den Lautstärkepegel der anderen Quellen.

\*2 Die Bedienung kann je nach dem angeschlossenen Bluetooth-Gerät unterschiedlich sein.

## Verbessern Sie die Sprachqualität

Während am Telefon gesprochen wird...

- Halten Sie -MENU gedrückt.
- Drehen Sie den Lautstärke-Regler, um einen Gegenstand zu treffen (siehe folgende Tabelle), und drücken Sie dann den Regler.
- Wiederholen Sie Schritt 2, bis der gewünschte Gegenstand gewählt oder aktiviert ist.
- Drücken Sie -MENU zum Beenden.

Zum Zurückschalten zum vorherigen Einstellelement drücken Sie .

Standard: **XX**

MIC GAIN	LEVEL -10 bis LEVEL +10 (LEVEL -04): Die Empfindlichkeit des Mikrofons nimmt mit höherer Zahl zu.
NR LEVEL	LEVEL -05 bis LEVEL +05 (LEVEL 00): Passen Sie den Rauschunterdrückungspegel an, bis das geringste Rauschen bei einem Telefongespräch gehört wird.
ECHO CANCEL	LEVEL -05 bis LEVEL +05 (LEVEL 00): Passen Sie die Verzögerungszeit für die Echo-Löschung an, bis das letzte Echo bei einem Telefongespräch gehört wird.

## Nehmen Sie die Einstellungen zum Empfang eines Anrufs vor

- Drücken Sie , um auf Bluetooth-Modus zu schalten.
- Drehen Sie den Lautstärke-Regler, um einen Gegenstand zu treffen (siehe folgende Tabelle), und drücken Sie dann den Regler.
- Wiederholen Sie Schritt 2, bis der gewünschte Gegenstand gewählt oder aktiviert ist.

Zum Zurückschalten zum vorherigen Einstellelement drücken Sie .





Standard: **XX**

SETTINGS	
AUTO ANSWER	01 SEC bis 30 SEC: Die Einheit nimmt den ankommenden Ruf automatisch innerhalb der gewählten Zeit entgegen (in Sekunden). ; <b>OFF</b> : Hebt auf.
RING COLOR	COLOR 01 bis COLOR 49 (COLOR 08): Wählt die Beleuchtungsfarbe für die Tasten als Benachrichtigung, wenn ein Ruf empfangen wird und während eines Rufs. ; <b>OFF</b> : Hebt auf.
BATT/SIGNAL*	AUTO: Zeigt die Stärke der Batterie und des Signals, wenn die Einheit ein Bluetooth-Gerät erkennt und das Bluetooth-Gerät verbunden ist. ; <b>OFF</b> : Hebt auf.

\* Funktionalität hängt von dem Typ der verwendeten Telefone ab.

## Tätigen Sie einen Ruf



Sie können einen Ruf von der Ruf-Historie, dem Telefonbuch oder durch Wählen der Telefonnummer tätigen. Ruf durch Sprachbefehl ist auch möglich, wenn Ihr Handy dieses Merkmal hat.

- Drücken Sie  - , um auf Bluetooth-Modus zu schalten.**  
 "(Name des ersten Geräts)" erscheint.
  - Wenn zwei Bluetooth-Telefone angeschlossen sind, drücken Sie  -  erneut, um auf das andere Telefon umzuschalten.  
 "(Name des zweiten Geräts)" erscheint.
- Drehen Sie den Lautstärke-Regler, um einen Gegenstand zu treffen (siehe folgende Tabelle), und drücken Sie dann den Regler.**
- Wiederholen Sie Schritt 2, bis der gewünschte Gegenstand gewählt/aktiviert ist, oder folgen Sie den Anweisungen auf dem gewählten Gegenstand.**

Zum Zurückschalten zum vorherigen Einstellelement drücken Sie  / .

<b>RECENT CALL</b>	(Nur gültig, wenn das Telefon PBAP unterstützt.) <ol style="list-style-type: none"> <li>Drücken Sie den Lautstärke-Regler zum Wählen eines Namens oder einer Telefonnummer.           <ul style="list-style-type: none"> <li>"&lt;" zeigt einen empfangenen Anruf an, "&gt;" zeigt einen getätigten Anruf an, "M" zeigt einen verpassten Anruf an.</li> <li>"NO HISTORY" erscheint, wenn kein aufgezeichneter Ruf-Verlauf oder eine Rufnummer vorhanden ist.</li> </ul> </li> <li>Drücken Sie den Lautstärke-Regler zum Anrufen.</li> </ol>
<b>PHONEBOOK</b>	(Nur gültig, wenn das Telefon PBAP unterstützt.) <ol style="list-style-type: none"> <li>Drücken Sie <b>1 ▲ / 2 ▼</b>, um den gewünschten Buchstaben zu wählen (A bis Z, 0 bis 9, und OTHERS).           <ul style="list-style-type: none"> <li>"OTHERS" erscheint, wenn das erste Zeichen nicht A bis Z, 0 bis 9 ist.</li> </ul> </li> <li>Drehen Sie den Lautstärke-Regler zum Wählen eines Namens, und drücken Sie dann den Regler.</li> <li>Drehen Sie den Lautstärke-Regler zum Wählen einer Telefonnummer, und drücken Sie dann den Regler zum Anrufen.           <ul style="list-style-type: none"> <li>Das Telefonbuch des angeschlossenen Telefons wird automatisch beim Pairing zur Einheit übertragen.</li> <li>Dieses Gerät kann nur Buchstaben ohne Umlaute oder Akzentzeichen anzeigen. (Buchstaben mit Akzentzeichen wie "ü" werden als "u" angezeigt.)</li> </ul> </li> </ol>
<b>DIAL NUMBER</b>	<ol style="list-style-type: none"> <li>Drehen Sie den Lautstärke-Regler zum Wählen einer Nummer (0 bis 9) oder eines Zeichens (*, #, +).</li> <li>Drücken Sie <b>◀◀ / ▶▶</b>, um die Eingabeposition zu verschieben. Wiederholen Sie Schritt <b>1</b> und <b>2</b>, bis die Eingabe der Telefonnummer beendet ist.</li> <li>Drücken Sie den Lautstärke-Regler zum Anrufen.</li> </ol>
<b>VOICE</b>	Sprechen Sie den Namen des anzurufenden Kontakts oder den Sprachbefehl deutlich, um die Telefonfunktionen zu steuern. (➔ <b>Einen Ruf mit Spracherkennung tätigen</b> )



## ■ Einen Ruf mit Spracherkennung tätigen

- Halten Sie  -  gedrückt, um das angeschlossene Telefon zu aktivieren.**
  - Sprechen Sie den Namen des anzurufenden Kontakts oder den Sprachbefehl deutlich, um die Telefonfunktionen zu steuern.**
- Unterstützte Spracherkennungsmerkmale können sich je nach Telefon unterscheiden. Einzelheiten siehe Bedienungsanleitung des angeschlossenen Telefons.
  - Diese Einheit unterstützt auch die Funktion "intelligenter persönlicher Assistent" des iPhone.

## Einstellungen im Speicher



### ■ Speichern Sie einen Kontakt im Speicher

Sie können bis zu 6 Kontakte unter den Nummerntasten (**1 bis 6**) speichern.

- Drücken Sie  - , um auf Bluetooth-Modus zu schalten.**
- Drehen Sie den Lautstärke-Regler zum Wählen von [RECENT CALL], [PHONEBOOK] oder [DIAL NUMBER], und drücken Sie dann den Regler.**
- Drehen Sie den Lautstärke-Regler zum Wählen eines Kontakts oder zum Eingeben einer Telefonnummer.**  
Wenn ein Kontakt gewählt wird, drücken Sie den Lautstärke-Regler zur Anzeige der Telefonnummer.
- Halten Sie eine der Zifferntasten (**1 bis 6**) gedrückt.**  
"MEMORY P(gewählte Festsendernummer)" erscheint, wenn der Kontakt gespeichert ist.

Zum Löschen eines Kontakts aus dem Festspeicher wählen Sie **[DIAL NUMBER]** in Schritt **2** und speichern Sie eine leere Nummer.

### ■ Einen Ruf aus dem Speicher tätigen

- Drücken Sie  - , um auf Bluetooth-Modus zu schalten.**
- Drücken Sie eine der Zifferntasten (**1 bis 6**).**
- Drücken Sie den Lautstärke-Regler zum Anrufen.**  
"NO PRESET" erscheint, wenn kein Kontakt gespeichert ist.

## Bluetooth-Modus-Einstellungen

- 1 Halten Sie -MENU gedrückt.
- 2 Drehen Sie den Lautstärke-Regler, um einen Gegenstand zu treffen (siehe folgende Tabelle), und drücken Sie dann den Regler.
- 3 Wiederholen Sie Schritt 2, bis der gewünschte Gegenstand gewählt/aktiviert ist, oder folgen Sie den Anweisungen auf dem gewählten Gegenstand.
- 4 Drücken Sie -MENU zum Beenden.

Zum Zurückschalten zum vorherigen Einstellelement drücken Sie / .

Standard: **XX**

BT MODE	
<b>PHONE SELECT*</b>	Wählt das Telefon oder Audiogerät zum Anschließen oder Abtrennen. "X" erscheint vor dem Gerätenamen, wenn angeschlossen.
<b>AUDIO SELECT*</b>	"▷" erscheint vor dem aktuellen Wiedergabe-Audiogerät.
<b>DEVICE DELETE</b>	<ol style="list-style-type: none"> <li>1 Drehen Sie den Lautstärke-Regler zum Wählen eines Geräts zum Löschen, und drücken Sie dann den Regler.</li> <li>2 Drehen Sie den Lautstärke-Regler zum Wählen von <b>[YES]</b> oder <b>[NO]</b>, und drücken Sie dann den Regler.</li> </ol>
<b>PIN CODE EDIT (0000)</b>	<p>Ändert den PIN-Code (bis zu 6 Stellen).</p> <ol style="list-style-type: none"> <li>1 Drehen Sie den Lautstärke-Regler zum Wählen einer Nummer.</li> <li>2 Drücken Sie  /  , um die Eingabeposition zu verschieben. Wiederholen Sie Schritt 1 und 2, bis die Eingabe des PIN-Codes beendet ist.</li> <li>3 Drücken Sie den Lautstärke-Regler zum Bestätigen.</li> </ol>
<b>RECONNECT</b>	<b>ON:</b> Die Einheit stellt die Verbindung automatisch neu her, wenn das zuletzt angeschlossene Bluetooth-Gerät innerhalb der Reichweite ist. ; <b>OFF:</b> Hebt auf.
<b>AUTO PAIRING</b>	<b>ON:</b> Die Einheit führt automatisch Pairing mit dem unterstützten Bluetooth-Gerät aus (iPhone/iPod touch/Android-Gerät), wenn sie über die USB-Eingangsklemme verbunden wird. Je nach dem Betriebssystem des angeschlossenen Geräts arbeitet diese Funktion möglicherweise nicht. ; <b>OFF:</b> Hebt auf.
<b>INITIALIZE</b>	<b>YES:</b> Initialisiert alle Bluetooth-Einstellungen (einschließlich gespeichertes Pairing, Telefonbuch usw.). ; <b>NO:</b> Hebt auf.
<b>INFORMATION</b>	<b>MY BT NAME:</b> Zeigt den Namen der Einheit an ("KW-DB9*BT"). ; <b>MY ADDRESS:</b> Zeigt die Adresse dieser Einheit.

\* Sie können maximal zwei Bluetooth-Telefone und ein Bluetooth-Audiogerät zur Zeit anschließen.

## Prüfmodus für Bluetooth-Kompatibilität

Sie können die Konnektivität des unterstützten Profils zwischen dem Bluetooth-Gerät und der Einheit prüfen.

- Stellen Sie sicher, dass kein Bluetooth-Gerät gekoppelt ist.

- 1 Halten Sie - gedrückt.  
"BLUETOOTH" ↔ "CHECK MODE" erscheint.  
"SEARCH NOW USING PHONE" → "PIN IS 0000" scrollt durch das Display.
- 2 Suchen und wählen Sie "KW-DB9\*BT" am Bluetooth-Gerät innerhalb von 3 Minuten.
- 3 Führen Sie (A), (B) oder (C) aus, je nachdem was im Display erscheint.
  - (A) "PAIRING" → "XXXXXX" (6-stelliger Passkey):  
Stellen Sie sicher, dass der gleiche Passkey auf der Einheit und auf dem Bluetooth-Gerät erscheint, und bedienen Sie dann das Bluetooth-Gerät, um den Passkey zu bestätigen.
  - (B) "PAIRING" → "PIN IS 0000": Geben Sie "0000" auf dem Bluetooth-Gerät ein.
  - (C) "PAIRING": Bedienen Sie das Bluetooth-Gerät, um das Pairing zu bestätigen.

Nachdem das Pairing erfolgreich ausgeführt ist, erscheint "PAIRING OK" → "[Gerätename]", und die Prüfung der Bluetooth-Kompatibilität beginnt.  
Wenn "CONNECT NOW USING PHONE" erscheint, bedienen Sie das Bluetooth-Gerät, um Telefonbuch-Zugriff zu erlauben, um fortzufahren.  
"TESTING" blinkt im Display.

## BLUETOOTH®

### Das Konnektivitätsergebnis blinkt im Display.

"PAIRING OK" und/oder "HANDS-FREE OK"<sup>\*1</sup> und/oder "AUD.STREAM OK"<sup>\*2</sup> und/oder "PBAP OK"<sup>\*3</sup> : Kompatibel

\*1 Kompatibel mit Hands-Free Profile (HFP)

\*2 Kompatibel mit Advanced Audio Distribution Profile (A2DP)

\*3 Kompatibel mit Phonebook Access Profile (PBAP)

Nach 30 Sekunden erscheint "PAIRING DELETED", um anzuzeigen, dass Pairing gelöscht wurde, und die Einheit beendet den Prüfmodus.

- Zum Abbrechen halten Sie **SOURCE**  gedrückt, um die Stromversorgung auszuschalten, und schalten Sie dann die Stromversorgung erneut ein.

### BLUETOOTH — Audio

Während BT AUDIO als Quelle eingestellt ist, können Sie die Verbindung zu fünf Bluetooth-Audiogeräten herstellen und zwischen diesen Geräten umschalten.

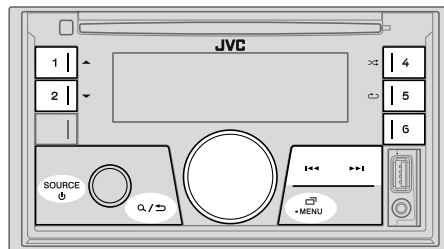

### Audioplayer über Bluetooth

- 1 Drücken Sie **SOURCE**  wiederholt zum Wählen von BT AUDIO.
- 2 Bedienen Sie den Bluetooth-Audioplayer zum Starten der Wiedergabe.

Zum	Auf der Frontblende
Wiedergabe/Pause	Drücken Sie den Lautstärke-Regler.
Wählen Sie die Gruppe oder den Ordner	Drücken Sie <b>1 ▲ / 2 ▼</b> .
Rückwärts-Sprung/Vorwärts-Sprung	Drücken Sie <b>◀◀ / ▶▶</b> .
Vorspulen/Rückspule	Halten Sie <b>◀◀ / ▶▶</b> gedrückt.
Wiederholte Wiedergabe	Drücken Sie <b>5 ↺</b> wiederholt. <b>TRACK REPEAT, ALL REPEAT, REPEAT OFF</b>
Zufallswiedergabe	Drücken Sie <b>4 ↻</b> wiederholt. <b>GROUP RANDOM, ALL RANDOM, RANDOM OFF</b>
Auswählen einer Datei aus einem Ordner/einer Liste	Siehe "Auswählen einer Datei aus einem Ordner/einer Liste" auf Seite 11.

Zum	Auf der Frontblende
Umschalten zwischen angeschlossenen Bluetooth-Audiogeräten	Drücken Sie <b>6</b> .*

\* Durch Drücken der "Play"-Taste am angeschlossenen Gerät selber wird ebenfalls die Tonausgabe vom Gerät umgeschaltet.

Die Bedienungen und Displayanzeigen unterscheiden möglicherweise sich je nach Verfügbarkeit auf dem angeschlossenen Gerät.

## Einstellungen zur Verwendung der JVC Remote-Anwendung

JVC Remote Anwendung ist darauf ausgelegt, die Bedienung des JVC Auto-Receivers vom iPhone/iPod (über Bluetooth oder über USB-Eingang) oder Android-Smartphone (über Bluetooth) auszuführen.

### Vorbereitung:

Installieren Sie vor dem Verbinden die neueste Version der JVC Remote-Anwendung auf Ihrem Gerät. Für die neueste Information besuchen Sie <<http://www.jvc.net/cs/car/>>.

- 1 Halten Sie **☰**-MENU gedrückt.
- 2 Drehen Sie den Lautstärke-Regler, um einen Gegenstand zu treffen (siehe folgende Tabelle), und drücken Sie dann den Regler.
- 3 Wiederholen Sie Schritt 2, bis der gewünschte Gegenstand gewählt oder aktiviert ist.
- 4 Drücken Sie **☰**-MENU zum Beenden.

Zum Zurückschalten zum vorherigen Einstelllement drücken Sie **Q** / **▷**.

REMOTE APP	
<b>SELECT</b>	Wählen Sie das Gerät (IOS oder ANDROID), das die Anwendung ausführen soll.
<b>IOS</b>	<p><b>YES:</b> Wählt das über Bluetooth oder USB-Eingang angeschlossene iPhone/iPod, das die Anwendung ausführen soll. ; <b>NO:</b> Hebt auf.</p> <p>Wenn IOS gewählt ist, wählen Sie iPod BT Quelle (oder iPod USB, wenn Ihr iPhone/iPod über USB-Eingang angeschlossen ist) zum Aktivieren der Anwendung.</p> <ul style="list-style-type: none"> <li>• Die Konnektivität der Anwendung wird unterbrochen oder abgetrennt, wenn:                     <ul style="list-style-type: none"> <li>– Sie von der iPod BT-Quelle auf eine andere Wiedergabequelle umschalten, die über den USB-Eingang angeschlossen ist.</li> <li>– Sie können von iPod USB-Quelle auf iPod BT-Quelle umschalten.</li> </ul> </li> </ul>
<b>ANDROID</b>	<p><b>YES:</b> Wählt das Android-Smartphone zur Verwendung der Anwendung über Bluetooth. ; <b>NO:</b> Hebt auf.</p>
<b>ANDROID LIST*</b>	Wählt das Android-Smartphone zur Verwendung aus der Liste.
<b>STATUS</b>	<p>Zeigt den Status des gewählten Geräts.</p> <p><b>IOS CONNECTED:</b> Sie können die Anwendung mit dem über Bluetooth oder USB-Eingang angeschlossenen iPhone/iPod verwenden.</p> <p><b>IOS NOT CONNECTED:</b> Kein IOS-Gerät ist zur Verwendung der Anwendung angeschlossen.</p> <p><b>ANDROID CONNECTED:</b> Sie können die Anwendung mit dem über Bluetooth angeschlossenen Android-Smartphone verwenden.</p> <p><b>ANDROID NOT CONNECTED:</b> Kein Android-Gerät ist zur Verwendung der Anwendung angeschlossen.</p>

\* Wird nur angezeigt, wenn [ANDROID] unter [SELECT] auf [YES] gestellt ist.

### Hören von iPhone/iPod über Bluetooth

Sie können die Titel auf dem iPhone/iPod über Bluetooth auf dieser Einheit hören.

**Drücken Sie SOURCE**  **wiederholt zum Wählen von iPod BT.**

- Sie können das iPod/iPhone auf gleiche Weise wie iPod/iPhone über USB-Eingang bedienen. (➔ 10)
- Wenn Sie ein iPhone/iPod an den USB-Eingang anschließen, während Sie die iPod BT-Quelle hören, schaltet die Quelle automatisch auf iPod USB um. Drücken Sie **SOURCE** , um iPod BT zu wählen wenn das Gerät immer noch über Bluetooth angeschlossen ist.

### Internetradio über Bluetooth

Sie können internetradio (Spotify) auf dem iPhone/iPod touch/Android-Gerät über Bluetooth auf dieser Einheit hören.

- Stellen Sie sicher, dass an dem USB-Eingang kein Gerät angeschlossen ist.

### Spotify hören

**Vorbereitung:**

Wählen Sie [ON] für [SPOTIFY SRC] in [SOURCE SELECT]. (➔ 4)

- 1 Öffnen Sie die Spotify-Anwendung auf Ihrem Gerät.
  - 2 Verbinden Sie Ihr Gerät über Bluetooth-Verbindung. (➔ 13)
  - 3 Drücken Sie **SOURCE**  **wiederholt, um SPOTIFY (für iPhone/iPod) oder SPOTIFY BT (für Android-Gerät) zu wählen.**  
Die Quelle wird umgeschaltet, und die Sendung startet automatisch.
- Sie können das Spotify auf gleiche Weise wie Spotify über USB-Eingang bedienen. (➔ 12)

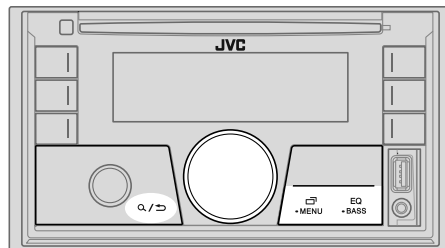

### Wählen Sie einen Vorwahl-Equalizer direkt

Drücken Sie **EQ-BASS** wiederholt.  
(oder)

Drücken Sie **EQ-BASS**, und drehen Sie dann den Lautstärke-Regler innerhalb von 5 Sekunden.

Vorwahl-Equalizer:

FLAT (Standard), DRVN 3, DRVN 2, DRVN 1, HARD ROCK, HIP HOP, JAZZ, POP, R&B, USER, CLASSICAL

- Der Drive-Equalizer (DRVN 3/DRVN 2/DRVN 1) hebt spezifische Frequenzen an, um Störgeräusche von außerhalb des Fahrzeugs oder Laufgeräusche der Reifen zu verringern.

### Speichern Ihre eigenen Klangeinstellungen



- 1 Halten Sie **EQ-BASS** gedrückt, um auf EASY EQ-Suche zu schalten.
- 2 Drehen Sie den Lautstärke-Regler zum Wählen eines Gegenstands, und drücken Sie dann den Regler.  
Siehe [EASY EQ] bezüglich der Einstellung (➔ 21), und das Ergebnis wird unter [USER] gespeichert.

- Zum Zurückschalten zum vorherigen Einstellelement drücken Sie  .
- Zum Beenden drücken Sie **EQ-BASS**.



# AUDIOEINSTELLUNGEN

## Andere Einstellungen

- 1 Halten Sie  -MENU gedrückt.
- 2 Drehen Sie den Lautstärke-Regler, um einen Gegenstand zu treffen (siehe folgende Tabelle), und drücken Sie dann den Regler.
- 3 Wiederholen Sie Schritt 2, bis der gewünschte Gegenstand gewählt/aktiviert ist, oder folgen Sie den Anweisungen auf dem gewählten Gegenstand.
- 4 Drücken Sie  -MENU zum Beenden.

Zum Zurückschalten zum vorherigen Einstellelement drücken Sie  / .

Standard: **XX**

EQ SETTING	
<b>PRESET EQ</b>	Wählt einen Vorwahl-Equalizer, der für das Musikgenre geeignet ist. <ul style="list-style-type: none"> <li>• Wählen Sie [<b>USER</b>], um die in [<b>EASY EQ</b>] oder [<b>PRO EQ</b>] vorgenommenen Einstellungen zu verwenden.</li> </ul> <b>FLAT/DRVN 3/DRVN 2/DRVN 1/HARD ROCK/HIP HOP/JAZZ/POP/R&amp;B/USER/CLASSICAL</b>
<b>EASY EQ</b>	Justieren Ihre eigenen Klangeinstellungen. <ul style="list-style-type: none"> <li>• Diese Einstellungen werden unter [<b>USER</b>] gespeichert.</li> <li>• Die vorgenommenen Einstellungen können die aktuellen Einstellungen von [<b>PRO EQ</b>] beeinflussen.</li> </ul> <b>SUB.W SP*1*2:</b> <b>00 bis +06</b> (Standard: <b>+03</b> ) <b>SUB.W*1:</b> <b>-50 bis +10</b> <b>00</b> <b>BASS:</b> <b>LVL-09 bis LVL+09</b> <b>LVL 00</b> <b>MID:</b> <b>LVL-09 bis LVL+09</b> <b>LVL 00</b> <b>TRE:</b> <b>LVL-09 bis LVL+09</b> <b>LVL 00</b>

<b>PRO EQ</b>	Justieren Ihre eigenen Klangeinstellungen. <ul style="list-style-type: none"> <li>• Diese Einstellungen werden unter [<b>USER</b>] gespeichert.</li> <li>• Die vorgenommenen Einstellungen können die aktuellen Einstellungen von [<b>EASY EQ</b>] beeinflussen.</li> </ul>
<b>62.5HZ</b>	<b>LEVEL -09 bis LEVEL +09 (LEVEL 00):</b> Stellt den Pegel zum Speichern für jede Quelle ein. (Bevor Sie eine Einstellung vornehmen, wählen Sie eine anzupassende Quelle aus.) <b>ON:</b> Schaltet den erweiterten Bass ein.; <b>OFF:</b> Hebt auf.
<b>100HZ/160HZ/250HZ/400HZ/630HZ/1KHZ/1.6KHZ/2.5KHZ/4KHZ/6.3KHZ/10KHZ/16KHZ</b>	<b>LEVEL -09 bis LEVEL +09 (LEVEL 00):</b> Stellt den Pegel zum Speichern für jede Quelle ein. (Bevor Sie eine Einstellung vornehmen, wählen Sie eine anzupassende Quelle aus.)
<b>Q FACTOR</b>	<b>1.35/1.50/2.00:</b> Den Qualitätsfaktor einstellen.
AUDIO CONTROL	
<b>BASS BOOST</b>	<b>LEVEL +01 bis LEVEL +05:</b> Wählt Ihren bevorzugten Bass-Boost-Pegel.; <b>OFF:</b> Hebt auf.
<b>LOUDNESS</b>	<b>LEVEL 01/LEVEL 02:</b> Verstärkt niedrige oder hohe Frequenzen, um eine gute Klangwirkung auch bei niedriger Lautstärke zu erhalten.; <b>OFF:</b> Hebt auf.
<b>SUB.W LEVEL*1</b>	<b>SPK-OUT*2</b> (Nicht anwendbar, wenn 3-Wege-Übergang gewählt ist.) <b>SUB.W 00 bis SUB.W +06 (SUB.W +03):</b> Stellt den Ausgangspegel des über Lautsprecherleitung angeschlossenen Subwoofers ein. (➔ 34)
<b>PRE-OUT</b>	<b>SUB.W -50 bis SUB.W +10 (SUB.W 00):</b> Stellt den Ausgangspegel des an die Line-Out-Anschlüsse (SW) über einen externen Verstärker angeschlossenen Subwoofers ein. (➔ 34)
<b>SUBWOOFER SET</b>	<b>ON:</b> Schaltet den Subwoofer-Ausgang ein.; <b>OFF:</b> Hebt auf.

\*1, \*2: (➔ 22)

## AUDIOEINSTELLUNGEN

<b>FADER</b>	(Nicht anwendbar, wenn 3-Wege-Übergang gewählt ist.) <b>POSITION R15</b> bis <b>POSITION F15 (POSITION 00)</b> : Stellen Sie die Ausgangsbalance zwischen vorderen und hinteren Lautsprechern ein.
<b>BALANCE</b> *3	<b>POSITION L15</b> bis <b>POSITION R15 (POSITION 00)</b> : Stellen Sie die Ausgangsbalance zwischen linken und rechten Lautsprechern ein.
<b>VOLUME ADJUST</b>	<b>LEVEL -15</b> bis <b>LEVEL +06 (LEVEL 00)</b> : Nehmen Sie die Vorwahl des anfänglichen Lautstärkepegels für jede Quelle (in Bezug auf den FM (UKW)-Lautstärkepegel) vor. Vor der Einstellung wählen Sie eine anzupassende Quelle aus.
<b>AMP GAIN</b>	<b>LOW POWER</b> : Beschränkt den maximalen Lautstärkepegel auf 25. (Wählen Sie dies, wenn die Maximalleistung jedes Lautsprechers weniger als 50 W beträgt, um Schäden an den Lautsprechern zu verhindern). ; <b>HIGH POWER</b> : Der maximale Lautstärkepegel ist 35.
<b>SPK/PRE OUT</b>	(Nicht anwendbar, wenn 3-Wege-Übergang gewählt ist.) Wählen Sie je nach der Art des Lautsprecheranschlusses die geeignete Einstellung, um den gewünschten Ausgang zu erhalten. (⇒ 23, <b>Lautsprecher-Ausgangseinstellungen</b> )
<b>SPEAKER SIZE</b>	Je nach dem gewählten Übergangstyp (⇒ [X ' OVER TYPE]) werden die Einstellpunkte 2-Wege-Übergang oder 3-Wege-Übergang gezeigt. (⇒ 23, <b>Übergangseinstellungen</b> )
<b>X ' OVER</b>	Als Standard ist der 2-Wege-Übergangstyp gewählt.
<b>DTA SETTINGS</b>	Für Einstellungen, ⇒ 25, <b>Einstellungen der digitalen Zeitanpassung</b> .
<b>CAR SETTINGS</b>	
<b>X ' OVER TYPE</b>	<b>Vorsicht</b> : Passen Sie die Lautstärke an, bevor der Punkt [X ' OVER TYPE] geändert wird, um plötzliche Schwankungen im Ausgangspegel zu vermeiden.
<b>2-WAY</b>	(Wird nur angezeigt, wenn [3-WAY] gewählt ist.) <b>YES</b> : Wählt den Zwei-Wege-Übergangstyp. ; <b>NO</b> : Hebt auf.
<b>3-WAY</b>	(Wird nur angezeigt, wenn [2-WAY] gewählt ist.) <b>YES</b> : Wählt den Drei-Wege-Übergangstyp. ; <b>NO</b> : Hebt auf.

<b>SOUND EFFECT</b>	
<b>SPACE ENHANCE</b>	(Gilt nicht für FM/AM-Quelle und DAB-Quelle.) <b>SMALL/MEDIUM/LARGE</b> : Erlaubt virtuelle Verbesserung des Klangraums. ; <b>OFF</b> : Hebt auf.
<b>SND RESPONSE</b>	<b>LEVEL 1/LEVEL 2/LEVEL 3</b> : Lässt den Klang virtuell realistischer wirken. ; <b>OFF</b> : Hebt auf.
<b>SOUND LIFT</b>	<b>LOW/MIDDLE/HIGH</b> : Stellt die von den Lautsprechern gehörte Klangposition virtuell ein. ; <b>OFF</b> : Hebt auf.
<b>VOL LINK EQ</b>	<b>ON</b> : Hebt die Frequenz an, um Störgeräusche von außerhalb des Fahrzeugs oder Laufgeräusche der Reifen zu verringern. ; <b>OFF</b> : Hebt auf.
<b>K2 TECHNOLOGY</b>	(Gilt nicht für FM/AM-Quelle, DAB-Quelle und AUX-Quelle.) <b>ON</b> : Verbessern Sie die Klangqualität von komprimierter Musik. ; <b>OFF</b> : Hebt auf.

\*1 Wird nur angezeigt, wenn [SUBWOOFER SET] auf [ON] gestellt ist.

\*2 Für 2-Wege-Übergang: Wird nur angezeigt, wenn [SPK/PRE OUT] auf [SUB.W/SUB.W] gestellt ist. (⇒ 23)

\*3 Die Einstellung kann nicht den Subwoofer-Ausgang beeinflussen.

## AUDIOEINSTELLUNGEN

### Lautsprecher-Ausgangseinstellungen [SPK/PRE OUT]

(Gilt nur wenn [X' OVER TYPE] auf [2-WAY] gestellt ist) (→ 22)

Wählen Sie die Ausgangseinstellung für die Lautsprecher [SPK/PRE OUT], basierend auf der Art des Lautsprecheranschlusses.

### ■ Anschluss über Line-Out-Buchsen

Für Verbindungen über einen externen Verstärker. (→ 34)

Einstellung auf [SPK/PRE OUT]	Audiosignal über Line-Out-Anschluss		
	FRONT	REAR	SW
REAR/REAR (Standard)	Vorderer Lautsprecherausgang	Hinterer Lautsprecherausgang	Subwoofer-Ausgang
SUB.W/SUB.W	Vorderer Lautsprecherausgang	L (links): Subwoofer-Ausgang R (rechts): (Stummschaltung)	Subwoofer-Ausgang

### ■ Anschluss über Lautsprecherkabel

Für Verbindungen ohne externen Verstärker. Mit diesen Einstellungen können Sie aber auch den Subwoofer-Ausgang genießen. (→ 34)

Einstellung auf [SPK/PRE OUT]	Audiosignal über hintere Lautsprecherleitung	
	L (links)	R (rechts)
REAR/REAR	Hinterer Lautsprecherausgang	Hinterer Lautsprecherausgang
SUB.W/SUB.W	Subwoofer-Ausgang	(Stummschaltung)

Wenn [SUB.W/SUB.W] gewählt ist:

- [120HZ] ist in [SUBWOOFER LPF] gewählt, und [THROUGH] steht nicht zur Verfügung. (→ 24)
- [POSITION R02] ist in [FADER] gewählt, und der Wahlbereich ist [POSITION R15] bis [POSITION 00]. (→ 22)

### Übergangseinstellungen

Im Folgenden werden die verfügbaren Einstellpunkte für 2-Wege-Übergang und 3-Wege-Übergang gezeigt.

#### ▲ Vorsicht

Wählen Sie einen Übergangstyp entsprechend der Art des Anschlusses der Lautsprecher. (→ 34)

Wenn Sie einen falschen Typ wählen:

- Die Lautsprecher können beschädigt werden.
- Der Ausgangstonpegel kann sehr hoch oder niedrig sein.

#### SPEAKER SIZE

Wählt entsprechend der Größe der angeschlossenen Lautsprecher für optimale Leistung.

- Die Einstellungen für Frequenz und Flanke werden automatisch für die Übergangseinstellung des gewählten Lautsprechers übernommen.
- Wenn 2-Wege-Übergang gewählt ist und [NONE] für [TWEETER] von [FRONT], [REAR] und [SUBWOOFER] für [SPEAKER SIZE] gewählt ist, steht die Einstellung [X' OVER] des gewählten Lautsprechers nicht zur Verfügung.
- Wenn 3-Wege-Übergang gewählt ist, wenn [NONE] für [WOOFER] von [SPEAKER SIZE] gewählt ist, steht die Einstellung [X' OVER] von [WOOFER] nicht zur Verfügung.

#### X' OVER (Übergang)

- [FRQ]/[F-HPF FRQ]/[R-HPF FRQ]/[SW LPF FRQ]/[HPF FRQ]/[LPF FRQ]: Passt die Übergangsfrequenz für die gewählten Lautsprecher an (Hochpassfilter oder Tiefpassfilter).  
Wenn [THROUGH] gewählt ist, werden alle Signale zu den gewählten Lautsprechern gesendet.
- [SLOPE]/[F-HPF SLOPE]/[R-HPF SLOPE]/[SW LPF SLOPE]/[HPF SLOPE]/[LPF SLOPE]: Passt die Stellt die Übergangsfanke an.  
Nur wählbar, wenn eine andere Einstellung als [THROUGH] für die Übergangsfrequenz gewählt ist.
- [SW LPF PHASE]/[PHASE]: Wählt die Phase des Lautsprecherausgangs so, dass sie dem anderen Lautsprecherausgang entspricht.
- [GAIN LEFT]/[GAIN RIGHT]/[F-HPF GAIN]/[R-HPF GAIN]/[SW LPF GAIN]/[GAIN]: Passt die Ausgangslautstärke des gewählten Lautsprechers an.

## AUDIOEINSTELLUNGEN

### ■ Einstellpunkte für 2-Wege-Übergang

SPEAKER SIZE		
FRONT	SIZE	8CM/10CM/12CM/13CM/16CM/17CM/18CM/ 4×6/5×7/6×8/6×9/7×10
	TWEETER	SMALL/MIDDLE/LARGE/NONE (nicht angeschlossen)
REAR* <sup>1</sup>		8CM/10CM/12CM/13CM/16CM/17CM/18CM/4×6/5×7/6×8/ 6×9/7×10/NONE (nicht angeschlossen)
SUBWOOFER* <sup>2</sup>		16CM/20CM/25CM/30CM/38CM OVER/NONE (nicht angeschlossen)
X ' OVER		
TWEETER	FRQ	1KHZ/1.6KHZ/2.5KHZ/4KHZ/5KHZ/6.3KHZ/ 8KHZ/10KHZ/12.5KHZ
	GAIN LEFT	-08DB bis 00DB
	GAIN RIGHT	-08DB bis 00DB
FRONT HPF	F-HPF FRQ	30HZ/40HZ/50HZ/60HZ/70HZ/80HZ/90HZ/ 100HZ/120HZ/150HZ/180HZ/220HZ/250HZ/ THROUGH
	F-HPF SLOPE	-06DB/-12DB/-18DB/-24DB
	F-HPF GAIN	-08DB bis 00DB
REAR HPF* <sup>1</sup>	R-HPF FRQ	30HZ/40HZ/50HZ/60HZ/70HZ/80HZ/90HZ/ 100HZ/120HZ/150HZ/180HZ/220HZ/250HZ/ THROUGH
	R-HPF SLOPE	-06DB/-12DB/-18DB/-24DB
	R-HPF GAIN	-08DB bis 00DB
SUBWOOFER LPF* <sup>2</sup>	SW LPF FRQ	30HZ/40HZ/50HZ/60HZ/70HZ/80HZ/90HZ/ 100HZ/120HZ/150HZ/180HZ/220HZ/250HZ/ THROUGH
	SW LPF SLOPE	-06DB/-12DB/-18DB/-24DB
	SW LPF PHASE	REVERSE (180°) / NORMAL (0°)
	SW LPF GAIN	-08DB bis 00DB

### ■ Einstellpunkte für 3-Wege-Übergang

SPEAKER SIZE		
TWEETER	SMALL/MIDDLE/LARGE	
MID RANGE	8CM/10CM/12CM/13CM/16CM/17CM/18CM/4×6/5×7/6×8/6×9	
WOOFER* <sup>2</sup>	16CM/20CM/25CM/30CM/38CM OVER/NONE (nicht angeschlossen)	
X ' OVER		
TWEETER	HPF FRQ	1KHZ/1.6KHZ/2.5KHZ/4KHZ/5KHZ/6.3KHZ/8KHZ/ 10KHZ/12.5KHZ
	SLOPE	-06DB/-12DB
	PHASE	REVERSE (180°) / NORMAL (0°)
	GAIN	-08DB bis 00DB
MID RANGE	HPF FRQ	30HZ/40HZ/50HZ/60HZ/70HZ/80HZ/90HZ/100HZ/ 120HZ/150HZ/180HZ/220HZ/250HZ/THROUGH
	HPF SLOPE	-06DB/-12DB
	LPF FRQ	1KHZ/1.6KHZ/2.5KHZ/4KHZ/5KHZ/6.3KHZ/8KHZ/ 10KHZ/12.5KHZ/THROUGH
	LPF SLOPE	-06DB/-12DB
	PHASE	REVERSE (180°) / NORMAL (0°)
	GAIN	-08DB bis 00DB
WOOFER* <sup>2</sup>	LPF FRQ	30HZ/40HZ/50HZ/60HZ/70HZ/80HZ/90HZ/100HZ/ 120HZ/150HZ/180HZ/220HZ/250HZ/THROUGH
	SLOPE	-06DB/-12DB
	PHASE	REVERSE (180°) / NORMAL (0°)
	GAIN	-08DB bis 00DB

\*<sup>1</sup> Wird nur angezeigt, wenn [SPK/PRE OUT] auf [REAR/REAR] gestellt ist. (→ 23)

\*<sup>2</sup> Wird nur angezeigt, wenn [SUBWOOFER SET] auf [ON] gestellt ist. (→ 21)

## AUDIOEINSTELLUNGEN

### Einstellungen der digitalen Zeitanpassung

Die digitale Zeitanpassung stellt die Verzögerungszeit des Lautsprecherausgangs ein, um eine geeignetere Umgebung für Ihr Fahrzeug zu erzeugen.

- Für die weitere Informationen, ➔ **Bestimmen des Werts für [DISTANCE] und [GAIN] unter [DTA SETTINGS].**

#### DTA SETTINGS

<b>POSITION</b>	Wählt Ihre Hörposition (Bezugspunkt). <b>ALL:</b> Keine Kompensation ; <b>FRONT RIGHT:</b> Vorderer rechter Sitz ; <b>FRONT LEFT:</b> Vorderer linker Sitz ; <b>FRONT ALL:</b> Vorderer Sitz • <b>[FRONT ALL]</b> wird nur angezeigt, wenn <b>[X ' OVER TYPE]</b> auf <b>[2-WAY]</b> gestellt ist. (➔ 22)
<b>DISTANCE*1</b>	<b>0CM</b> bis <b>610CM:</b> Stellen Sie den ausgleichenden Abstand fein ein.
<b>GAIN*1</b>	<b>-8DB</b> bis <b>0DB:</b> Nehmen Sie Anpassung der Ausgangslautstärke des gewählten Lautspechers vor.
<b>DTA RESET</b>	<b>YES:</b> Setzt die Einstellungen ( <b>[DISTANCE]</b> und <b>[GAIN]</b> ) der gewählten <b>[POSITION]</b> auf Standardwerte zurück. ; <b>NO:</b> Hebt auf.
<b>CAR SETTINGS</b>	Identifizieren Sie Ihren Fahrzeugtyp und die Lage der hinteren Lautsprecher, um die Anpassung für <b>[DTA SETTINGS]</b> vorzunehmen.
<b>CAR TYPE</b>	<b>COMPACT/FULL SIZE CAR/WAGON/MINIVAN/SUV/MINIVAN(LONG):</b> Wählt den Typ des Fahrzeugs. ; <b>OFF:</b> Keine Kompensation.
<b>R-SP LOCATION*2</b>	Wählt die Lage der hinteren Lautsprecher in Ihrem Fahrzeug, um den weitesten Abstand von der gewählten Hörposition zu berechnen (Bezugspunkt). • <b>DOOR/REAR DECK:</b> Nur wählbar, wenn <b>[CAR TYPE]</b> als <b>[OFF]</b> , <b>[COMPACT]</b> , <b>[FULL SIZE CAR]</b> , <b>[WAGON]</b> oder <b>[SUV]</b> gewählt ist. • <b>2ND ROW/3RD ROW:</b> Nur wählbar, wenn <b>[CAR TYPE]</b> als <b>[MINIVAN]</b> oder <b>[MINIVAN(LONG)]</b> gewählt ist.

### Bestimmen des Werts für [DISTANCE] und [GAIN] unter [DTA SETTINGS]

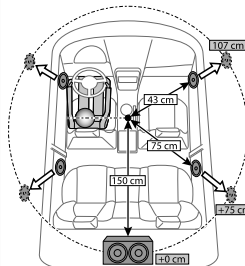

Wenn Sie den Abstand von der Mitte der momentan eingestellten Hörposition zu jedem Lautsprecher festlegen, wird die Verzögerungszeit automatisch berechnet und eingestellt.

- Bestimmen Sie die Mitte der momentan eingestellten Hörposition als Bezugspunkt.
- Messen Sie den Abstand vom Bezugspunkt zu den Lautsprechern.
- Berechnen Sie die Unterschiede zwischen dem Abstand des am weitesten entfernten Lautspechers (hinteren Lautspechers) und anderen Lautspechern.
- Stellen Sie den in Schritt 3 für die einzelnen Lautsprecher berechneten Wert für **[DISTANCE]** ein.
- Stellen Sie **[GAIN]** für einzelne Lautsprecher ein.

Beispiel: Wenn **[FRONT ALL]** als Hörposition gewählt ist

\*1 Bevor Sie eine Einstellung vornehmen, wählen Sie den Lautsprecher aus:

Wenn 2-Wege-Übergang gewählt ist:

**FRONT LEFT/FRONT RIGHT/REAR LEFT/REAR RIGHT/SUBWOOFER:**

- [REAR LEFT]**, **[REAR RIGHT]** und **[SUBWOOFER]** ist nur wählbar, wenn eine andere Einstellung als **[NONE]** für **[REAR]** und **[SUBWOOFER]** unter **[SPEAKER SIZE]** gewählt ist. (➔ 24)

Wenn 3-Wege-Übergang gewählt ist:

**TWEETER LEFT/TWEETER RIGHT/MID LEFT/MID RIGHT/WOOFER:**

- [WOOFER]** ist nur wählbar, wenn eine andere Einstellung als **[NONE]** und **[WOOFER]** unter **[SPEAKER SIZE]** gewählt ist. (➔ 24)

\*2 Wird nur angezeigt, wenn **[X ' OVER TYPE]** auf **[2-WAY]** (➔ 22) gestellt ist und eine andere Einstellung als **[NONE]** für **[REAR]** unter **[SPEAKER SIZE]** gewählt ist. (➔ 24)

# DISPLAY-EINSTELLUNGEN

## Zonen-Identifikation für Helligkeitseinstellungen

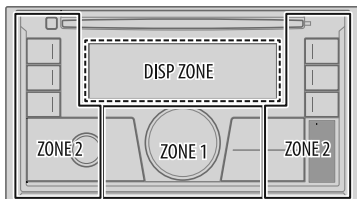

## Zonen-Identifikation für Farbeinstellung

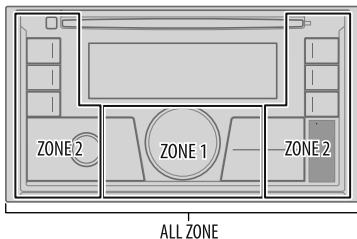

- 1 Halten Sie -MENU gedrückt.
- 2 Drehen Sie den Lautstärke-Regler, um einen Gegenstand zu treffen (siehe folgende Tabelle), und drücken Sie dann den Regler.
- 3 Wiederholen Sie Schritt 2, bis der gewünschte Gegenstand gewählt/aktiviert ist, oder folgen Sie den Anweisungen auf dem gewählten Gegenstand.
- 4 Drücken Sie -MENU zum Beenden.

Zum Zurückschalten zum vorherigen Einstellelement drücken Sie / .

Standard: **XX**

### DISPLAY

#### DIMMER

Blenden Sie die Beleuchtung ab.

**OFF:** Die Abblendung ist ausgeschaltet. Die Helligkeit wechselt auf **[DAY]**-Einstellung um.

**ON:** Die Abblendung ist eingeschaltet. Die Helligkeit wechselt auf **[NIGHT]**-Einstellung um. (➔ **[BRIGHTNESS]**)

**DIMMER TIME:** Stellen Sie die Anfangs- und Endzeit für die Abblendfunktion ein.

**1** Drehen Sie den Lautstärke-Regler zum Einstellen der Einschaltzeit **[ON]**, und drücken Sie dann den Regler.

**2** Drehen Sie den Lautstärke-Regler zum Einstellen der Einschaltzeit **[OFF]**, und drücken Sie dann den Regler.

(Standard: **[ON]: 18:00** ; **[OFF]: 6:00**)

**DIMMER AUTO:** Die Abblendung schaltet automatisch ein und aus, wenn Sie die Autoscheinwerfer ein- oder ausschalten.\*1

#### BRIGHTNESS

Stellen Sie die Helligkeit für Tag und Nacht separat ein.

**1 DAY/NIGHT:** Wählen Sie Tag oder Nacht.

**2** Wählen Sie eine Zone. (Siehe Abbildung in der linken Spalte.)

**3 LEVEL 00** bis **LEVEL 31:** Stellen Sie den Helligkeitspegel ein.

#### TEXT SCROLL \*2

**SCROLL ONCE:** Scrollt die Display-Information einmal. ;

**SCROLL AUTO:** Wiederholt das Scrollen in 5-Sekunden-Intervallen. ;

**SCROLL OFF:** Hebt auf.

\*1 Die Steuerleitungsverbindung für Beleuchtung ist erforderlich. (➔ 34)

\*2 Manche Zeichen oder Symbole werden nicht richtig angezeigt (oder werden ausgeblendet).

## DISPLAY-EINSTELLUNGEN

COLOR	
<b>PRESET</b>	<p>Wählen Sie die Beleuchtungsfarben für die Tasten in verschiedenen Zonen separat.</p> <ol style="list-style-type: none"><li>1 Wählen Sie eine Zone. (→ 26)</li><li>2 Wählen Sie eine Farbe für die gewählte Zone.<ul style="list-style-type: none"><li>• <b>COLOR 01</b> bis <b>COLOR 49</b></li><li>• <b>USER</b>: Die Farbe, die Sie für <b>[DAY COLOR]</b> oder <b>[NIGHT COLOR]</b> festgelegt haben, wird gezeigt.</li><li>• <b>COLOR FLOW01</b> bis <b>COLOR FLOW03</b>: Die Farbe wechselt bei unterschiedlichen Geschwindigkeiten.</li><li>• <b>CRYSTAL/FLOWER/FOREST/GRADATION/OCEAN/RELAX/SUNSET</b>: Das gewählte Farbmuster wird gezeigt.*3 (Nur wählbar, wenn <b>[ALL ZONE]</b> in Schritt <b>1</b> gewählt ist.)</li></ul></li></ol>
<b>DAY COLOR</b>	<p>Speichern Sie Ihre eigenen Tages- und Nachtbeleuchtungsfarben für verschiedene Zonen.</p> <ol style="list-style-type: none"><li>1 Wählen Sie eine Zone. (→ 26)</li><li>2 <b>RED/GREEN/BLUE</b>: Wählen Sie eine Primärfarbe.</li><li>3 <b>00</b> bis <b>31</b>: Wählen Sie den Pegel.</li></ol>
<b>NIGHT COLOR</b>	<p>Wiederholen Sie Schritt <b>2</b> und <b>3</b> zur Einstellung aller Primärfarben.</p> <ul style="list-style-type: none"><li>• Ihre Einstellung wird unter <b>[USER]</b> in <b>[PRESET]</b> gespeichert.</li><li>• <b>[NIGHT COLOR]</b> oder <b>[DAY COLOR]</b> wird durch Ein- oder Ausschalten des Autoscheinwerfers umgestellt.</li></ul>
<b>COLOR GUIDE</b>	<p><b>ON</b>: Ändert die Tastenbeleuchtung, wenn Einstellungen auf dem Menü und Listensuche ausgeführt werden.; <b>OFF</b>: Hebt auf.</p>

\*3 Wenn eines dieser Farbmuster gewählt ist, wechselt die Beleuchtungsfarbe für **[ZONE 1]**, und **[ZONE 2]** auf Standardfarben.

## ZUR BEZUGNAHME

### ■ Wartung

#### Reinigung des Geräts

Wischen Sie die Frontblende mit einem trockenen Silikonlappen oder weichen Lappen sauber.

#### Handhabung von Discs:

- Berühren Sie nicht die Aufnahme-Oberfläche der Disc.
- Kleben Sie keine Aufkleber oder ähnliches auf eine Disc. Verwenden Sie dem entsprechend auch keine Discs, auf denen sich bereits ein Aufkleber befindet.
- Verwenden Sie kein Zubehör für die Disc.
- Reinigen Sie CDs stets von der Mitte einer Disc nach außen hin.
- Reinigen Sie die Disc mit einem trockenen Silikonlappen oder weichen Lappen. Verwenden Sie keine Lösungsmittel.
- Ziehen Sie Discs beim Entfernen aus dem Gerät horizontal heraus.
- Entfernen Sie vor dem Einsetzen einer Disc die Grate vom Mittenloch und der Disc-Kante.

### ■ Weitere Informationen

Bei: 

- Neuste Firmware-Aktualisierungen und eine Liste der neuesten kompatiblen Artikel
- JVC-Originalanwendung
- Jegliche neuesten Informationen

Besuchen Sie <<http://www.jvc.net/cs/car/>>.

### Allgemeines

- Dieses Gerät kann nur die folgenden CDs abspielen:



- **DualDisc-Wiedergabe**: Die Nicht-DVD-Seite einer "DualDisc" entspricht nicht dem "Compact Disc Digital Audio"-Standard. Deshalb kann die Verwendung der Nicht-DVD-Seite einer DualDisc auf diesem Produkt nicht empfohlen werden.
- Für detaillierte Information und Hinweise über abspielbare Audiodateien besuchen Sie <<http://www.jvc.net/cs/car/>>.

### Abspielbare Dateien

- Wiederzugebende Audiodateien:  
Für Disc: MP3 (.mp3), WMA (.wma), AAC (.aac)  
Für USB-Massenspeichergerät:  
MP3 (.mp3), WMA (.wma), AAC (.aac), AAC (.m4a), WAV (.wav), FLAC (.flac)
  - Abspielbare Disc-Medien: CD-R/CD-RW/CD-ROM
  - Abspielbares Disc-Dateiformat: ISO 9660 Level 1/2, Joliet, Lange Dateinamen.
  - Mögliche Dateisysteme auf USB-Geräten: FAT12, FAT16, FAT32
- Auch wenn Audiodateien den oben aufgeführten Standards entsprechen, kann das Abspielen unter Umständen auf Grund von Typ oder Zustand der Medien bzw. Geräte nicht möglich sein.  
Die AAC (.m4a)-Datei in einem CD eine von iTunes codierte kann nicht auf diesem Gerät abgespielt werden.

### Nicht abspielbare Discs

- Discs mit nicht runder Form.
- Discs die auf der Aufnahme-Oberfläche eingefärbt oder verschmutzt sind.
- Recordable/ReWritable Discs, die nicht abgeschlossen (finalisiert) wurden.
- 8-cm-CD. Falls Sie versuchen, einen Adapter zu verwenden, kann es zu einer Fehlfunktion kommen.

### Wissenswertes über USB-Geräte

- Sie können ein USB-Gerät nicht über einen USB-Hub anschließen.
- Der Anschluss eines Kabels mit einer Gesamtlänge von mehr als 5 m kann eine fehlerhafte Wiedergabe verursachen.
- Diese Einheit kann nicht ein USB-Gerät mit einer anderen Bewertung als 5 V und mehr als 1,5 A erkennen.

### Wissenswertes über iPod/iPhone

- Über USB-Eingangsterminal:  
Made for
  - iPod touch (5th und 6th generation)
  - iPod nano (7th generation)
  - iPhone 4S, 5, 5S, 5C, 6, 6 Plus, 6S, 6S Plus, SE, 7, 7 Plus
- Über Bluetooth:  
Made for
  - iPod touch (5th und 6th generation)
  - iPhone 4S, 5, 5S, 5C, 6, 6 Plus, 6S, 6S Plus, SE, 7, 7 Plus
- Es ist nicht möglich, Videodateien im Menü "Videos" in **[HEAD MODE]** zu durchsuchen.
- Die Song-Reihenfolge, die im gewählten Menü dieser Einheit erscheint, kann sich vom iPod/iPhone unterscheiden.
- Je nach der Version des Betriebssystems des iPod/iPhone sind einige Funktionen möglicherweise nicht verfügbar.

### Wissenswertes über Android-Geräte

- Diese Einheit unterstützt Android OS 4.1 und höher.
- Manche Android-Geräte (mit OS 4.1 und höher) unterstützen möglicherweise Android Open Accessory (AOA) 2.0 nicht vollständig.
- Wenn das Android-Gerät sowohl Massenspeicherklasse-Gerät als auch AOA 2.0 unterstützt, hat diese Einheit immer Wiedergabe über AOA 2.0 als Vorrang.

### Wissenswertes über Spotify

- Spotify-Anwendung unterstützt:
  - iPhone 4S, 5, 5S, 5C, 6, 6 Plus, 6S, 6S Plus, SE, 7, 7 Plus (iOS 8 oder höher)
  - iPod touch (5th und 6th generation)
  - Android OS 4.0.3 oder höher
- Spotify ist ein Dritter Dienstanbieter, deshalb bleiben unangekündigte Änderungen der technischen Daten jederzeit vorbehalten. Entsprechend kann die Kompatibilität eingeschränkt sein, oder einzelne oder alle der Dienste können unverfügbar werden.
- Bestimmte Funktionen von Spotify können nicht von dieser Einheit bedient werden.
- Bezüglich Fragen zur Verwendung der Anwendung wenden Sie sich bitte an Spotify bei <[www.spotify.com](http://www.spotify.com)>.

### Wissenswertes über Bluetooth

- Je nach Bluetooth-Version des Geräts lassen sich manche Bluetooth-Geräte möglicherweise nicht an diese Einheit anschließen.
- Diese Einheit arbeitet u.U. nicht mit bestimmten Bluetooth-Geräten.
- Die Signalbedingungen sind je nach Umgebung unterschiedlich.



## ZUR BEZUGNAHME

### Ändern der Display-Information

Jedesmal, wenn Sie -MENU drücken, wechselt die Anzeige-Information.

- Wenn die Information nicht verfügbar oder nicht aufgezichnet ist, erscheint "NO TEXT"; "NO NAME" oder andere Information (z.B. Sendename) oder die Anzeige ist leer.

Quellenname	Display-Information
<b>DAB</b>	Dienst-Etikett (Ensemble Etikett) → Dienst-Etikett (Datum/Uhrzeit)*1 → Dynamik-Etikett (Datum/Uhrzeit)*1 → Titel (Interpret) → Titel (Datum/Uhrzeit)*1 → Nächstes Programm (EPG) (Datum/Uhrzeit)*1 → Signalpegel (Datum/Uhrzeit)*1 → Dienst-Etikett (Ensemble Etikett) mit Musiksynchrisation*2 → (zurück zum Anfang)
<b>FM oder AM</b>	Frequenz (Datum/Uhrzeit)*1 → Frequenz (Datum) mit Musiksynchrisation*2 → (zurück zum Anfang)  <b>(Nur für Radio Data System-FM (UKW)-Sender)</b> Sendename (PS)/Programmtyp (PTY) (Datum/Uhrzeit)*1 → Radiotext (Datum/Uhrzeit)*1 → Radiotext+ (Radiotext+) → Songtitel (Interpret) → Songtitel (Datum/Uhrzeit)*1 → Frequenz (Datum/Uhrzeit)*1 → Sendename (PS)/ Programmtyp (PTY) (Datum) mit Musiksynchrisation*2 → (zurück zum Anfang)
<b>CD oder USB</b>	<b>(Für CD-DA)</b> Tracktitel (Interpret) → Tracktitel (Disc-Name) → Tracktitel (Datum/Uhrzeit)*1 → Spielzeit (Datum/Uhrzeit)*1 → Tracktitel (Interpret) mit Musiksynchrisation*2 → (zurück zum Anfang)  <b>(Für MP3/WMA/AAC/WAV/FLAC-Datei)</b> Songtitel (Interpret) → Songtitel (Albumname) → Songtitel (Datum/Uhrzeit)*1 → Dateiname (Ordnername) → Dateiname (Datum/Uhrzeit)*1 → Spielzeit (Datum/Uhrzeit)*1 → Songtitel (Interpret) mit Musiksynchrisation*2 → (zurück zum Anfang)
<b>iPod USB/iPod BT oder ANDROID</b>	Wenn <b>[HEAD MODE]/[AUTO MODE]</b> ausgewählt ist (→ 11): Songtitel (Interpret) → Songtitel (Albumname) → Songtitel (Datum/Uhrzeit)*1 → Spielzeit (Datum/Uhrzeit)*1 → Songtitel (Interpret) mit Musiksynchrisation*2 → (zurück zum Anfang)

Quellenname	Display-Information
<b>SPOTIFY/SPOTIFY BT</b>	Kontexttitel (Datum/Uhrzeit)*1 → Songtitel (Interpret) → Songtitel (Albumname) → Songtitel (Datum/Uhrzeit)*1 → Spielzeit (Datum/Uhrzeit)*1 → Kontexttitel (Datum) mit Musiksynchrisation*2 → (zurück zum Anfang)
<b>BT AUDIO</b>	Songtitel (Interpret) → Songtitel (Albumname) → Songtitel (Datum/Uhrzeit)*1 → Spielzeit (Datum/Uhrzeit)*1 → Songtitel (Interpret) mit Musiksynchrisation*2 → (zurück zum Anfang)
<b>AUX</b>	AUX (Datum/Uhrzeit)*1 → AUX (Datum) mit Musiksynchrisation*2 → (zurück zum Anfang)

\*1 Die Batterie- und Signalstärke des Bluetooth-Geräts werden angezeigt, wenn **[BATT/SIGNAL]** auf **[AUTO]** gestellt ist. (→ 15)

\*2 Die Farbe der Tastenbeleuchtung wechselt und wird mit der Musik synchronisiert.

### Verfügbare kyrillische Buchstaben



Verfügbares Zeichen



Displayanzeigen

А	Б	В	Г	Д	Е	Ж	З	И	Й	К	Л	М	Н	О	П	Р
А	Б	В	Г	Д	Е	Ж	З	И	Й	К	Л	М	Н	О	П	Р
С	Т	У	Ф	Х	Ц	Ч	Ш	Щ	Ъ	Ы	Ь	Э	Ю	Я	Ё	
С	Т	У	Ф	Х	Ц	Ч	Ш	Щ	Ъ	Ы	Ь	Э	Ю	Я	Ё	

# FEHLERSUCHE

	Symptom	Abhilfe
Allgemeines	Es wird kein Ton gehört.	<ul style="list-style-type: none"> <li>Die Lautstärke auf den optimalen Pegel einstellen.</li> <li>Prüfen Sie die Kabel und Verbindungen.</li> </ul>
	"MISWIRING CHECK WIRING THEN PWR ON" erscheint.	Schalten Sie die Stromversorgung aus, und prüfen Sie, ob die Klemmen der Lautsprecherdrähte richtig isoliert sind. Schalten Sie die Stromversorgung wieder ein.
	"PROTECTING SEND SERVICE" erscheint.	Reichen Sie die Einheit beim nächsten Kundendienstzentrum ein.
	Quelle kann nicht gewählt werden.	Prüfen Sie die Einstellung <b>[SOURCE SELECT]</b> . (➔ 4)
Digitalradio	Der DAB-Empfang ist schlecht.	Stellen Sie sicher, dass <b>[ON]</b> für <b>[DAB ANT POWER]</b> gewählt ist. (➔ 7)
	"CHK ANTENNA"	Prüfen Sie die DAB-Antenne. Wenn eine passive Antenne (ohne einen Booster) verwendet wird, stellen Sie <b>[DAB ANT POWER]</b> auf <b>[OFF]</b> . (➔ 7)
	"RELATED SERV FOUND"	<ul style="list-style-type: none"> <li>Drücken Sie den Lautstärke-Regler zum Aktivieren von Soft-Link. (➔ 7)</li> <li>Zum Abbrechen drücken Sie <b>Q</b> / <b>↵</b>.</li> </ul>
Analogradio	<ul style="list-style-type: none"> <li>Der Radioempfang ist schlecht.</li> <li>Statikrauschen beim Radiohören.</li> </ul>	Schließen Sie das Antennenkabel fest an.
CD/USB/iPod	Disc kann nicht ausgegeben werden.	Halten Sie <b>▲</b> kräftig gedrückt, um die Disc zwangsweise auszugeben. Achten Sie darauf, die ausgeschobene Disc nicht fallen zu lassen.
	"IN DISC" erscheint.	Stellen Sie sicher, dass der Ladeschlitz beim Ausschieben der Disc nicht blockiert ist.
	"PLEASE EJECT" erscheint.	Drücken Sie <b>▲</b> und setzen Sie die Disc richtig ein.
	Die Wiedergabereihenfolge ist nicht wie gewünscht.	Die Wiedergabereihenfolge wird durch den Dateinamen (USB) oder durch die Reihenfolge der Aufnahme der Dateien (Disc) bestimmt.
	Verflossene Spielzeit ist nicht richtig.	Dies hängt von dem vorherigen Aufnahmevergong ab.

	Symptom	Abhilfe
CD/USB/iPod	"NOT SUPPORT" erscheint, und Tracks werden übersprungen.	Prüfen Sie, ob der Track ein abspielbares Format hat. (➔ 27, 28)
	"READING" blinkt weiter.	<ul style="list-style-type: none"> <li>Verwenden Sie nicht zu viele Hierarchie-Ebenen und Ordner.</li> <li>Setzen Sie die Disc erneut ein bzw. bringen Sie das USB-Gerät wieder an.</li> </ul>
	"UNSUPPORTED DEVICE" erscheint.	<ul style="list-style-type: none"> <li>Prüfen Sie, ob das angeschlossene Gerät kompatibel mit diesem Gerät ist, und stellen Sie sicher, dass die Dateisysteme die unterstützten Formate haben. (➔ 28)</li> <li>Bringen Sie das Gerät wieder an.</li> </ul>
	"UNRESPONSIVE DEVICE" erscheint.	Stellen Sie sicher, dass das Gerät nicht eine Fehlfunktion aufweist, und bringen Sie das Gerät wieder an.
	"USB HUB IS NOT SUPPORTED" erscheint.	Diese Einheit nicht kann ein USB-Gerät unterstützen, das über einen USB-Hub angeschlossen ist.
	"CANNOT PLAY" erscheint.	Schließen Sie ein USB-Gerät an, das abspielbare Audiodateien enthält.
	<ul style="list-style-type: none"> <li>Die Quelle wechselt nicht auf "USB" um, wenn Sie ein USB-Gerät anschließen, während Sie eine andere Quelle hören.</li> <li>"USB ERROR" erscheint.</li> </ul>	<p>Der USB-Anschluss nimmt mehr Leistung auf als das Designlimit vorgibt. Schalten Sie die Stromversorgung aus und trennen Sie das USB-Gerät ab. Schalten Sie dann die Stromversorgung wieder ein und schließen Sie das USB-Gerät erneut an.</p> <p>Wenn dies das Problem nicht behebt, schalten Sie die Stromversorgung aus und wieder ein (oder setzen Sie die Einheit zurück), bevor Sie das USB-Gerät durch ein anderes ersetzen.</p>
	Der iPod/iPhone schaltet nicht ein oder funktioniert nicht.	<ul style="list-style-type: none"> <li>Prüfen Sie die Verbindung zwischen diesem Gerät und dem iPod/iPhone.</li> <li>Trennen Sie das iPod/iPhone ab und setzen es mit Hard Reset zurück.</li> </ul>
	"LOADING" erscheint, wenn Sie durch Drücken von <b>Q</b> / <b>↵</b> auf den Suchmodus schalten.	Die Einheit bereitet die iPod/iPhone-Musikliste vor. Das Laden kann eine gewisse Zeit dauern, wiederholen Sie den Vorgang später.
	Richtige Zeichen werden nicht angezeigt.	<ul style="list-style-type: none"> <li>Dieses Gerät kann nur Großbuchstaben, Zahlen und eine begrenzte Anzahl von Symbolen anzeigen.</li> <li>Je nach der Anzeigesprache, die Sie gewählt haben (➔ 5), können bestimmte Buchstaben möglicherweise nicht richtig angezeigt werden.</li> </ul>

## FEHLERSUCHE

Symptom	Abhilfe
<ul style="list-style-type: none"> <li>Bei Wiedergabe wird kein Ton gehört.</li> <li>Ton wird nur vom Android-Gerät ausgegeben.</li> </ul>	<ul style="list-style-type: none"> <li>Verbinden Sie das Android-Gerät neu.</li> <li>Während der <b>[AUDIO MODE]</b> eingestellt ist, starten Sie eine Media Player Anwendung auf dem Android-Gerät und starten Sie die Wiedergabe.</li> <li>Während der <b>[AUDIO MODE]</b> eingestellt ist, starten Sie die aktuelle Media Player Anwendung erneut oder verwenden Sie eine andere Media Player Anwendung.</li> <li>Starten Sie das Android-Gerät neu.</li> <li>Wenn dadurch das Problem nicht gelöst wird, kann das angeschlossene Android-Gerät nicht das Audiosignal zur Einheit leiten. (➔ 28)</li> </ul>
Bei <b>[AUTO MODE]</b> ist Wiedergabe unmöglich.	<ul style="list-style-type: none"> <li>Stellen Sie sicher, dass JVC MUSIC PLAY APP im Android-Gerät installiert ist. (➔ 10)</li> <li>Schließen Sie das Android-Gerät erneut an und wählen Sie den geeigneten Steuermodus. (➔ 11)</li> <li>Wenn das Problem dadurch nicht gelöst wird, unterstützt das verbundene Android-Gerät nicht <b>[AUTO MODE]</b>. (➔ 28)</li> </ul>
"NO DEVICE" oder "READING" blinkt weiter.	<ul style="list-style-type: none"> <li>Schalten Sie die Entwickler-Optionen am Android-Gerät aus.</li> <li>Verbinden Sie das Android-Gerät neu.</li> <li>Wenn das Problem dadurch nicht gelöst wird, unterstützt das verbundene Android-Gerät nicht <b>[AUTO MODE]</b>. (➔ 28)</li> </ul>
Die Wiedergabe ist unterbrochen oder es treten Aussetzer im Ton auf.	Schalten Sie den Stromsparmodus am Android-Gerät aus.
"CANNOT PLAY"	<ul style="list-style-type: none"> <li>Achten Sie darauf, dass das Android-Gerät abspielbare Audiodateien enthält.</li> <li>Verbinden Sie das Android-Gerät neu.</li> <li>Starten Sie das Android-Gerät neu.</li> </ul>

ANDROID

Symptom	Abhilfe
Spotify	"DISCONNECTED" <p>USB ist vom Kopfggerät getrennt. Bitte stellen Sie sicher, dass das Gerät richtig über USB angeschlossen ist.</p>
	"CONNECTING" <p> <ul style="list-style-type: none"> <li>Angeschlossen über den USB-Eingang: Das Gerät stillt die Verbindung zur Kopfggerät her. Bitte warten.</li> <li>Angeschlossen über Bluetooth: Die Bluetooth-Verbindung ist getrennt. Bitte prüfen Sie, ob die Bluetooth-Verbindung und stellen Sie sicher, dass das Gerät und die Einheit gekoppelt und verbunden sind.</li> </ul> </p>
	"CHECK APP" <p>Die Spotify-Anwendung ist nicht richtig verbunden, oder der Benutzer ist nicht angemeldet. Beenden Sie die Spotify-Anwendung und starten Sie sie neu, und melden Sie sich dann bei Ihrem Spotify-Konto an.</p>
Bluetooth®	Kein Bluetooth-Gerät ist erkannt. <p> <ul style="list-style-type: none"> <li>Suchen Sie erneut vom Bluetooth-Gerät.</li> <li>Setzen Sie das Gerät zurück. (➔ 3)</li> </ul> </p>
	Pairing kann nicht ausgeführt werden. <p> <ul style="list-style-type: none"> <li>Stellen Sie sicher, dass Sie den gleichen PIN-Code für die Einheit und das Bluetooth-Gerät eingegeben haben.</li> <li>Löschen Sie Pairing-Information sowohl von der Einheit als auch dem Bluetooth-Gerät, und führen Sie dann das Pairing erneut aus. (➔ 13)</li> </ul> </p>
	Echo oder Rauschen tritt auf. <p> <ul style="list-style-type: none"> <li>Justieren Sie die Mikrofoneinheit-Position. (➔ 13)</li> <li>Prüfen Sie die <b>[ECHO CANCEL]</b>-Einstellung. (➔ 15)</li> </ul> </p>
	Die Telefon-Tonqualität ist schlecht. <p> <ul style="list-style-type: none"> <li>Verringern Sie den Abstand zwischen der Einheit und dem Bluetooth-Gerät.</li> <li>Bewegen Sie das Fahrzeug zu einem Ort, wo ein besseres Signal empfangen wird.</li> </ul> </p>
Der Ton wird unterbrochen oder weist bei Wiedergabe von einem Bluetooth-Audioplayer Aussetzer auf.	<ul style="list-style-type: none"> <li>Verringern Sie den Abstand zwischen dem Gerät und dem Bluetooth-Audioplayer.</li> <li>Schalten Sie die Einheit aus und wieder ein, und versuchen Sie erneut, die Verbindung herzustellen.</li> <li>Andere Bluetooth-Geräte versuchen möglicherweise, die Verbindung zur Einheit herzustellen.</li> </ul>

Symptom	Abhilfe
Der angeschlossene Bluetooth-Audioplayer kann nicht gesteuert werden.	<ul style="list-style-type: none"> <li>• Prüfen Sie, ob der angeschlossene Bluetooth-Audioplayer das Audio/Video Remote Control Profile (AVRCP) unterstützt. (Siehe auch Bedienungsanleitung Ihres Audioplayers.)</li> <li>• Trennen Sie den Bluetooth-Player ab und schließen ihn erneut an.</li> </ul>
"PLEASE WAIT"	Die Einheit bereitet die Verwendung der Bluetooth-Funktion vor. Wenn die Meldung nicht verschwindet, schalten sie aus und wieder ein, und schließen dann das Gerät erneut an.
"NOT SUPPORT"	Das angeschlossene Telefon unterstützt nicht das Spracherkennungssystem.
"ERROR"	Wiederholen Sie die Bedienung. Wenn "ERROR" erneut erscheint, prüfen Sie, ob das Gerät die probierte Funktion unterstützt.
"H/W ERROR"	Setzen Sie die Einheit zurück und probieren Sie den Vorgang erneut. Falls "H/W ERROR" erneut erscheint, wenden Sie sich an den Kundendienst.
"SWITCHING NG"	Die angeschlossene Telefone unterstützen möglicherweise nicht die Telefon-Umschalten-Funktion.

Bluetooth®

**Wenn Sie weiterhin Probleme haben, führen Sie einen Reset aus. (→ 3)**

### ▲ Warnung

- Das Gerät kann nur bei 12 V DC-Versorgung mit negativer Masse eingebaut werden.
- Trennen Sie den negativen Batterieanschluss vor der Verkabelung und Befestigung ab.
- Schließen Sie nicht das Batteriekabel (gelb) das Zündkabel (rot) an der Fahrzeugkarosserie oder dem Massekabel (schwarz) an, um einen Kurzschluss zu vermeiden.
- Zum Verhindern von Kurzschlüssen:
  - Isolieren Sie nicht angeschlossene Kabel mit Vinylband.
  - Sicherstellen, daß das Gerät nach dem Einbau a Chassis des Fahrzeugs geerdet wird.
  - Sichern Sie die Kabel mit Kabelklemmen und wickeln Sie Vinylband um die Kabel, die mit Metallteilen in Berührung kommen, um die Kabel zu schützen.

### ▲ Vorsicht

- Überlassen Sie aus Sicherheitsgründen die Arbeiten zur Montage und Verkabelung ausgewiesenen Fachpersonal. Lassen Sie sich vom Autoradiohändler beraten.
- Montieren Sie dieses Gerät in der Konsole Ihres Fahrzeugs. Keine Metallteile dieses Geräts bei und kurz nach der Verwendung des Geräts berühren. Metallteile wie der Kühlkörper und das Gehäuse werden heiß.
- Verbinden Sie nicht die ⊖-Drähte von Lautsprechern mit der Karosserie, dem Massekabel (schwarz) oder schließen sie parallel an.
- Schließen Sie Lautsprecher mit einer Maximalleistung von mehr als 50 W an. Wenn die Maximalleistung der Lautsprecher unter 50 W ist, ändern Sie die Einstellung von [AMP GAIN], um Beschädigung der Lautsprecher zu vermeiden. (→ 22)
- Montieren Sie das Gerät mit einem Winkel von weniger als 30°.
- Wenn Ihr Fahrzeugkabelbaum nicht die Zündklemme hat, verbinden Sie das Zündkabel (rot) mit der Klemme am Sicherungskasten des Fahrzeugs, die 12 V DC-Versorgung bietet und durch den Zündschlüssel ein- und ausgeschaltet wird.
- Halten Sie alle Kabel von hitzeableitenden Metallteilen fern.
- Überprüfen Sie nach der Montage des Geräts, ob die Bremslichter, Blinker, Scheibenwischer usw. ordnungsgemäß funktionieren.
- Wenn die Sicherung durchbrennt, überprüfen Sie zuerst, dass die Drähte nicht die Karosserie berühren, und ersetzen Sie dann die durchgebrannte Sicherung durch eine neue Sicherung mit der gleichen Nenngröße.

# EINBAU/ANSCHLUSS

## Teilleiste für den Einbau

### (A) Frontrahmen

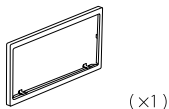

### (B) Einbauhalterung

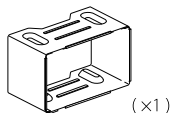

### (C) Kabelbaum

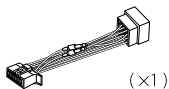

### (D) Ausziehschlüssel



### (E) Flachkopfschraube (M5 x 8 mm)

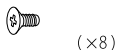

### (F) Rundkopfschraube (M5 x 8 mm)

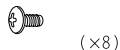

## Grundlegendes Verfahren

- 1 Ziehen Sie den Schlüssel aus dem Zündschloss, und trennen Sie dann den  $\ominus$ -Klemme der Autobatterie ab.
- 2 Schließen Sie die Kabel richtig an.  
Siehe Verdrahtungsanschluss. (→ 34)
- 3 Bauen Sie das Autoradio in Ihrem Fahrzeug ein.  
Siehe Einbau der Einheit (Einbau im Armaturenbrett).
- 4 Schließen Sie die  $\ominus$ -Klemme der Autobatterie an.
- 5 Drücken Sie **SOURCE**  $\cup$  zum Einschalten.
- 6 Setzen Sie das Gerät zurück. (→ 3)

## Einbau der Einheit (Einbau im Armaturenbrett)

Führen Sie die erforderliche Verkabelung aus. (→ 34)

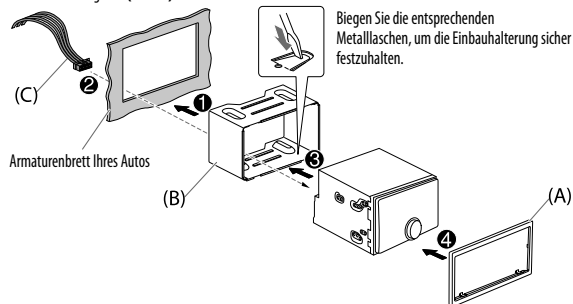

## Beim Einbau des Geräts ohne

### Einbauhalterung

- 1 Nehmen Sie die Einbauhalterung und den Frontrahmen vom Gerät ab.
- 2 Richten Sie die Öffnungen am Gerät (an beiden Seiten) mit der Befestigungskonsole am Fahrzeug aus und sichern Sie das Gerät mit Schrauben (mitgeliefert).

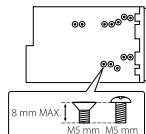

⚠ Verwenden Sie nur die vorgeschriebenen Schrauben. Durch Verwendung falscher Schrauben kann das Gerät beschädigt werden.

## Entfernen der Einheit

- 1 Passen Sie die Vorsprünge an den Ausziehschlüsseln an beiden Seiten des Frontrahmens ein und ziehen Sie ihn heraus.
- 2 Setzen Sie die Ausziehschlüssel tief in die Schlitz an jeder Seite ein und folgen dann den mit Pfeil gekennzeichneten Anweisungen wie unten gezeigt.

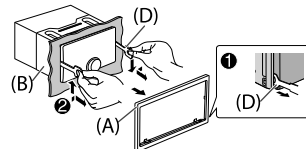

## Verdrahtungsanschluss

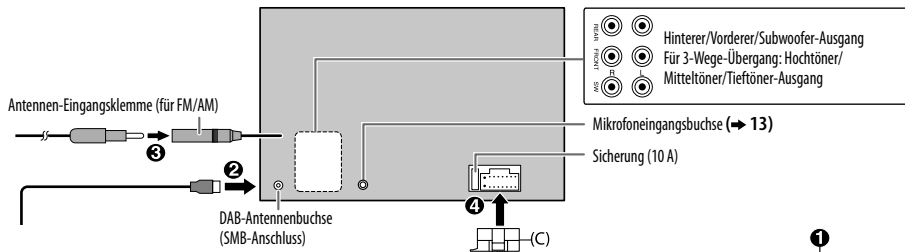

Bei Anschluss an einen externen Verstärker schließen Sie dessen Massedraht an der Autokarosserie an, um Beschädigung des Geräts zu vermeiden.

### Anschluss des ISO-Anschlusses an manche VW/Audi oder Opel (Vauxhall) Automobile

Sie müssen möglicherweise die Verkabelung des mitgelieferten Kabelbaums modifizieren, wie unten gezeigt.

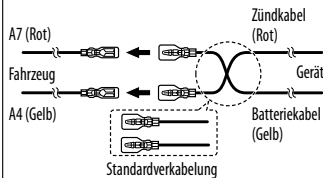

### Wenn Ihr Fahrzeug KEINEN ISO-Anschluss hat

Wir empfehlen, die Einheit mit einem im Handel erhältlichen, für Ihr Fahrzeug ausgelegten Kabelbaum zu installieren und diese Arbeit zur Ihrer eigenen Sicherheit von qualifizierten Fachleuten ausführen zu lassen. Lassen Sie sich von Ihrem Autoradiohändler beraten.

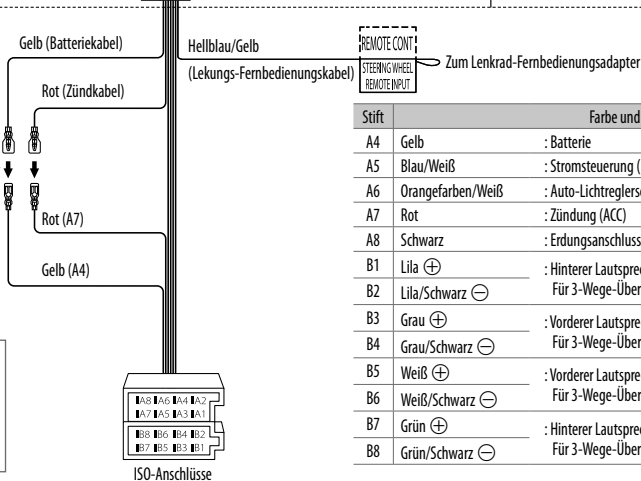

Stift	Farbe und Funktion	
A4	Gelb	: Batterie
A5	Blau/Weiß	: Stromsteuerung (12V $\approx$ 350 mA)
A6	Orangefarben/Weiß	: Auto-Lichtreglerschalter
A7	Rot	: Zündung (ACC)
A8	Schwarz	: Erdungsanschluss (Masse)
B1	Lila ⊕	: Hinterer Lautsprecher (rechts)
B2	Lila/Schwarz ⊖	: Für 3-Wege-Übergang: Hochtöner (rechts)
B3	Grau ⊕	: Vorderer Lautsprecher (rechts)
B4	Grau/Schwarz ⊖	: Für 3-Wege-Übergang: Mitteltöner (rechts)
B5	Weiß ⊕	: Vorderer Lautsprecher (links)
B6	Weiß/Schwarz ⊖	: Für 3-Wege-Übergang: Mitteltöner (links)
B7	Grün ⊕	: Hinterer Lautsprecher (links) *
B8	Grün/Schwarz ⊖	: Für 3-Wege-Übergang: Hochtöner (links)

\* Sie können auch einen Subwoofer-Lautsprecher direkt ohne einen externen Subwoofer-Verstärker anschließen. Für Einstellung, ➔ 23.

# TECHNISCHE DATEN

Digitalradio	DAB	Frequenzbereich	Band III 174,928 MHz — 239,200 MHz
		Empfindlichkeit	-100 dBm
		Signal-Rauschabstand	80 dB
		Antennenanschluss-Typ	SMB
		Antennen-Ausgangsspannung	14,4 V (11 V – 16 V)
		Antennen-Maximalstrom	< 100 mA

Analogradio	FM	Frequenzbereich	87,5 MHz — 108,0 MHz (50-kHz-Raster)
		Empfindlichkeit (Rauschabstand = 26 dB)	0,71 µV/75 Ω
		Empfindlichkeitsschwelle (DIN S/N = 46 dB)	2,0 µV/75 Ω
		Frequenzgang (±3 dB)	30 Hz — 15 kHz
		Signal-Rauschabstand (MONO)	64 dB
		Kanaltrennung (1 kHz)	40 dB
AM (MW)	Frequenzbereich	531 kHz — 1 611 kHz (9-kHz-Raster)	
	Empfindlichkeit (Rauschabstand = 20 dB)	28,2 µV (29 dBµ)	
AM (LW)	Frequenzbereich	153 kHz — 279 kHz (9-kHz-Raster)	
	Empfindlichkeit (Rauschabstand = 20 dB)	50 µV (33,9 dBµ)	

CD-Player	Laserdioden	GaAlAs
	Digitalfilter (D/A)	8-faches Oversampling
	Spindeldrehzahl	500 U/min — 200 U/min (CLV)
	Tonhöhenchwankung	Unterhalb der Messgrenze
	Frequenzgang (±1 dB)	20 Hz — 20 kHz
	Gesamtklirrfaktor (1 kHz)	0,01 %

CD-Player	Signal-Rauschabstand (1 kHz)	105 dB
	Dynamikbereich	90 dB
	Kanaltrennung	85 dB
	MP3-Decodierung	Unterstützt MPEG-1/2 Audio Layer-3
	WMA-Decodierung	Unterstützt Windows Media Audio
	AAC-Decodierung	AAC-LC“.aac“-Dateien

USB	USB Standard	USB 1.1, USB 2.0 (Höchstgeschwindigkeit)
	Kompatible Geräte	Massenspeichergerät
	Dateisystem	FAT12/16/32
	Maximaler Versorgungsstrom	DC 5 V $\pm$ 1,5 A
	Digitalfilter (D/A) Wandler	24 Bit
	Frequenzgang (±1 dB)	20 Hz — 20 kHz
	Signal-Rauschabstand (1 kHz)	105 dB
	Dynamikbereich	90 dB
	Kanaltrennung	85 dB
	MP3-Decodierung	Unterstützt MPEG-1/2 Audio Layer-3
	WMA-Decodierung	Unterstützt Windows Media Audio
	AAC-Decodierung	AAC-LC“.aac“,“.m4a“-Dateien
	WAV-Decodierung	Linear PCM
	FLAC-Decodierung	FLAC-Datei, bis zu 24 bit/96 kHz

Auxiliary	Frequenzgang (±3 dB)	20 Hz — 20 kHz
	Maximaler Spannungseingang	1 000 mV
	Eingangsimpedanz	30 kΩ

## TECHNISCHE DATEN

Bluetooth	Version	Bluetooth 3.0
	Frequenzbereich	2,402 GHz — 2,480 GHz
	Ausgangsleistung	+4 dBm (MAX), 0 dBm (AVE) Leistungsklasse 2
	Maximaler Kommunikationsbereich	Sichtlinie ca. 10 m (32,8 ft)
	Pairing	SSP (Secure Simple Pairing)
	Profil	HFP1.6 (Hands-Free Profile) A2DP (Advanced Audio Distribution Profile) AVRCP1.5 (Audio/Video Remote Control Profile) PBAP (Phonebook Access Profile) SPP (Serial Port Profile)
Audio	Maximale Ausgangsleistung	50 W × 4 oder 50 W × 2 + 50 W × 1 (Subwoofer = 4 Ω)
	Volle Bandbreitenleistung (bei weniger als 1 % Klirrfaktor)	22 W × 4
	Lautsprecherimpedanz	4 Ω — 8 Ω
	Vorverstärkerpegel/Last (CD/USB)	4 000 mV/10 kΩ Last
	Vorverstärkungsimpedanz	≤ 600 Ω
	Allgemeines	Betriebsspannung (10,5 V — 16 V zulässig)
Maximale Stromaufnahme		10 A
Betriebstemperaturbereich		-10°C — +60°C
Einbaumaße (B × H × T)		182 mm × 111 mm × 158 mm
Nettogewicht (einschließlich Frontrahmen, Einbauhalterung)		1,7 kg

Änderungen ohne Vorankündigung bleiben vorbehalten.





AVANT L'UTILISATION	2
FONCTIONNEMENT DE BASE	3
PRISE EN MAIN	4
1 Annulez la démonstration	
2 Réglez l'horloge et la date	
3 Faites les réglages de base	
RADIO NUMÉRIQUE	5
RADIO ANALOGIQUE	8
AUX	9
CD/USB/iPod/ANDROID	10
Spotify	12
BLUETOOTH®	13
RÉGLAGES AUDIO	20
RÉGLAGES D'AFFICHAGE	26
RÉFÉRENCES	27
Entretien	
Plus d'informations	
GUIDE DE DÉPANNAGE	30
INSTALLATION/ RACCORDEMENT	32
SPÉCIFICATIONS	35

## IMPORTANTES

- Pour utiliser correctement l'appareil, veuillez ce manuel complétement avant de l'utiliser. Il est particulièrement important que vous lisiez et acceptiez les avertissements et les précautions de ce manuel.
- Veuillez garder ce manuel dans un endroit sûr et accessible pour une utilisation future.

### ▲ Avertissement

- N'utilisez aucune fonction qui risque de vous distraire de la conduite sûre de votre véhicule.

### ▲ Précautions

#### Réglage du volume:

- Ajustez le volume de façon à pouvoir entendre les sons extérieurs à la voiture afin d'éviter tout risque d'accident.
- Réduisez le volume avant de reproduire des sources numériques afin d'éviter d'endommager les enceintes par la soudaine augmentation du niveau de sortie.

#### Généralités:

- Éviter d'utiliser le périphérique extérieur s'il peut gêner une conduite en toute sécurité.
- Assurez-vous que toutes les données importantes ont été sauvegardées. Nous ne pouvons pas être tenu responsable pour toute perte des données enregistrées.
- Veuillez faire en sorte de ne jamais mettre ou laisser d'objets métalliques (tels que des pièces ou des outils) dans l'appareil, afin d'éviter tout risque de court-circuit.
- Si une erreur de disque se produit à cause de la condensation sur l'objectif laser, éjectez le disque et attendez que l'humidité s'évapore.





### Comment lire ce manuel

- Les opérations sont expliquées principalement en utilisant les touches de la façade.
- Les indications en anglais sont utilisées dans un but explicatif. Vous pouvez choisir la langue d'affichage à partir du menu. (↔ 5)
- [XX] indique les éléments choisis.
- (↔ XX) indique que des références sont disponibles aux pages citées.

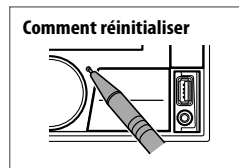
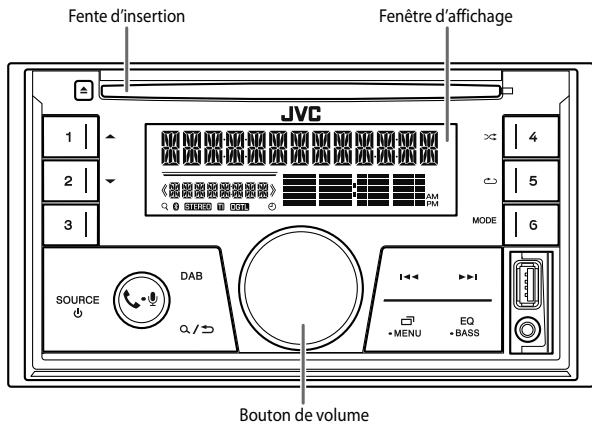
# FONCTIONNEMENT DE BASE

## Façade



Pour	Sur la façade
Mettez l'appareil sous tension	Appuyez sur <b>SOURCE</b>  <ul style="list-style-type: none"><li>• Maintenez la touche enfoncée pour mettre l'appareil hors tension.</li></ul>
Ajustez le volume	Tournez le bouton de volume.  Appuyez sur le bouton de volume pour couper le son ou mettre la lecture en pause. <ul style="list-style-type: none"><li>• Appuyez une nouvelle fois pour annuler. Le niveau de volume retourne au niveau précédent avant la mise en sourdine ou la pause.</li></ul>
Sélectionner la source	<ul style="list-style-type: none"><li>• Appuyez répétitivement sur <b>SOURCE</b> .</li><li>• Appuyez sur <b>SOURCE</b> , puis tournez le bouton de volume avant 2 secondes.</li></ul>
Changez l'information sur l'affichage	Appuyez répétitivement sur  -MENU. (➔ 29)

# PRISE EN MAIN

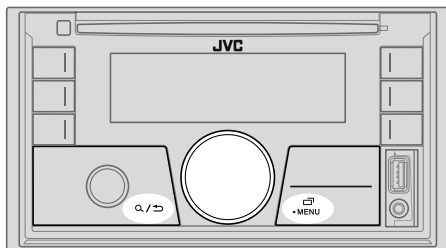

## 1 Annulez la démonstration

Quand vous mettez l'appareil sous tension pour la première fois (ou que [FACTORY RESET] est réglé sur [YES], ➔ 5), l'affichage montre: "CANCEL DEMO" ➔ "PRESS" ➔ "VOLUME KNOB"

- 1 Appuyez sur le bouton de volume. [YES] est choisi pour le réglage initial.
- 2 Appuyez de nouveau sur le bouton de volume. "DEMO OFF" apparaît.

## 2 Réglez l'horloge et la date

- 1 Maintenez enfoncée -MENU.
  - 2 Tournez le bouton de volume pour choisir [CLOCK], puis appuyez sur le bouton.
- Pour ajuster l'horloge**
- 3 Tournez le bouton de volume pour choisir [CLOCK ADJUST], puis appuyez sur le bouton.
  - 4 Tournez le bouton de volume pour faire les réglages, puis appuyez sur le bouton.  
Heure ➔ Minute
  - 5 Tournez le bouton de volume pour choisir [CLOCK FORMAT], puis appuyez sur le bouton.
  - 6 Tournez le bouton de volume pour choisir [12H] ou [24H], puis appuyez sur le bouton.

4 FRANÇAIS

## Pour régler la date

- 7 Tournez le bouton de volume pour choisir [DATE SET], puis appuyez sur le bouton.
- 8 Tournez le bouton de volume pour faire les réglages, puis appuyez sur le bouton.  
Jour ➔ Mois ➔ Année
- 9 Appuyez sur -MENU pour quitter.

Pour retourner à l'option de réglage précédente, appuyez sur .

## 3 Faites les réglages de base

- 1 Maintenez enfoncée -MENU.
- 2 Tournez le bouton de volume pour sélectionner un élément (voir le tableau suivant), puis appuyez sur le bouton.
- 3 Répétez l'étape 2 jusqu'à ce que l'élément souhaité soit sélectionné ou activé.
- 4 Appuyez sur -MENU pour quitter.

Pour retourner à l'option de réglage précédente, appuyez sur .

Défaut: **XX**

SYSTEM	
KEY BEEP	(Non applicable quand la transition 3 voies est sélectionnée.) <b>ON:</b> Met en service la tonalité des touches. ; <b>OFF:</b> Met hors service la fonction.
SOURCE SELECT	
AM SRC*	<b>ON:</b> Met en service AM dans la sélection de la source. ; <b>OFF:</b> Hors service. (➔ 8)
SPOTIFY SRC*	<b>ON:</b> Met en service SPOTIFY dans la sélection de la source. ; <b>OFF:</b> Hors service. (➔ 12)
BUILT-IN AUX*	<b>ON:</b> Met en service AUX dans la sélection de la source. ; <b>OFF:</b> Hors service. (➔ 9)

\* Pas d'affichage quand la source correspondante est sélectionnée.

## PRISE EN MAIN

### F/W UPDATE

#### UPDATE SYSTEM/UPDATE DAB1/UPDATE DAB2

**F/W UP xxxx/** **YES:** Démarrer la mise à niveau du micrologiciel. ; **NO:** Annulation (la mise à niveau n'est pas activée).  
**F/W UP xxxxx/**  
**F/W UP Vxxx** Pour en savoir plus sur la mise à niveau du micrologiciel, consultez <<http://www.jvc.net/cs/car/>>.

**FACTORY RESET** **YES:** Réinitialise les réglages aux valeurs par défaut (sauf la station mémorisée). ; **NO:** Annulation.

### CLOCK

**TIME SYNC** **ON:** L'horloge est réglée automatiquement à l'aide des données d'horloge (CT) du signal DAB. ; **OFF:** Annulation.

**CLOCK DISPLAY** **ON:** L'horloge apparaît sur l'affichage même quand l'appareil est hors tension. ; **OFF:** Annulation.

### ENGLISH

Sélectionnez la langue d'affichage pour le menu et l'information sur le morceau si elle est disponible.

### РУССКИЙ

Par défaut, **ENGLISH** est sélectionné.

### ESPAÑOL

## RADIO NUMÉRIQUE

### À propos du DAB (Digital Audio Broadcasting)

DAB est l'un des systèmes de radio numérique disponibles aujourd'hui. Il peut offrir un son de qualité numérique sans toutes les interférences gênantes ni les distorsions des signaux. De plus, il peut transporter des textes, des images et des données.

Contrairement aux émissions FM, où chaque programme est émis sur sa propre fréquence, les émissions DAB combinent plusieurs programmes (appelés "services") pour former un "ensemble". La "composante primaire" (station radio principale) est parfois accompagnée d'une "composante secondaire" qui peut contenir des programmes supplémentaires ou d'autres informations.

### Préparation:

- 1 Connectez une antenne DAB à la prise d'antenne DAB. (→ 34)
  - 2 Appuyez sur **DAB** pour choisir DAB directement.
  - 3 Maintenez enfoncée **DAB** pour démarrer la mise à jour de la Liste des services.  
"DAB SORTING" apparaît et la mise à jour démarre.  
La mise à jour prend un maximum de 3 minutes. Aucune interruption (telle que des informations routières) n'est possible pendant la mise à jour.
- Pour annuler la mise à jour de la Liste des services: Maintenez de nouveau enfoncée **DAB**.

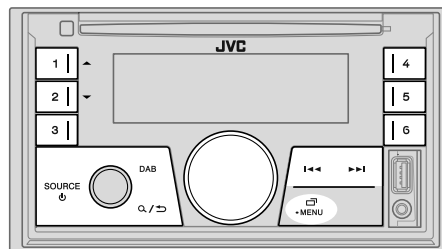

## RADIO NUMÉRIQUE

### Recherche d'un ensemble

- 1 Appuyez sur **DAB** pour choisir DAB directement.
- 2 Appuyez sur **◀◀ / ▶▶** pour rechercher un ensemble automatiquement. (ou)  
Maintenez enfoncé **◀◀ / ▶▶** jusqu'à ce que "M" clignote, puis appuyez répétitivement dessus pour rechercher un ensemble manuellement.
- 3 Appuyez sur **◀◀ / ▶▶** pour choisir le service (primaire ou secondaire) que vous souhaitez écouter.

### Réglages en mémoire

Vous pouvez mémoriser un maximum de 18 services.

#### ■ Mémorisez un service

Pendant l'écoute d'un service...

Maintenez pressée une des touches numériques (1 à 6).

- 1 (ou)  
1 Maintenez enfoncé le bouton de volume jusqu'à ce que "PRESET MODE" clignote.
- 2 Tournez le bouton de volume pour choisir un numéro de préréglage, puis appuyez sur le bouton.  
Le numéro de préréglage clignote et "MEMORY" apparaît.

#### ■ Sélectionnez un service mémorisé

Appuyez sur l'une des touches numériques (1 à 6).

- 1 (ou)  
1 Appuyez sur **Q / ↵**.
- 2 Tournez le bouton de volume pour choisir un numéro de préréglage, puis appuyez sur le bouton.

### Choisissez un service

- 1 Appuyez sur **DAB** pour entrer en mode de recherche de service.
  - 2 Tournez le bouton de volume pour choisir un service, puis appuyez sur le bouton.
- Pour annuler le mode de recherche de service, appuyez sur **Q / ↵** ou **DAB**.

### Sélectionnez un service par son nom

- 1 Appuyez sur **DAB** pour entrer en mode de recherche de service.
- 2 Appuyez sur **1 ▲ / 2 ▼** pour sélectionner le caractère à chercher.
- 3 Tournez le bouton de volume pour choisir un service, puis appuyez sur le bouton.

### Autres paramètres

- 1 Maintenez enfoncée **☐**-MENU.
- 2 Tournez le bouton de volume pour choisir un élément (↔ 7), puis appuyez sur le bouton.
- 3 Répétez l'étape 2 jusqu'à ce que l'élément souhaité soit sélectionné/ activé ou suivez les instructions données pour l'élément sélectionné.
- 4 Appuyez sur **☐**-MENU pour quitter.

Pour retourner à l'option de réglage précédente, appuyez sur **Q / ↵**.

Défaut: **XX**

TUNER SETTING	
<b>RADIO TIMER</b>	<p>Met la radio sous tension à une heure spécifique quelle que soit la source actuelle.</p> <p><b>1 ONCE/DAILY/WEEKLY/OFF:</b> Sélectionnez la fréquence de mise en service de la minuterie.</p> <p><b>2 FM/AM/DAB:</b> Sélectionner la source.</p> <p><b>3 01 à 18</b> (pour FM)/ <b>01 à 06</b> (pour AM)/ <b>01 à 18</b> (pour DAB): Sélectionnez la station pré-réglée.</p> <p><b>4</b> Réglez l'heure et le jour* de mise en service.</p> <p>☺ s'allume quand le réglage est terminé.</p> <p>La minuterie de radio ne se met pas en service dans les cas suivants.</p> <ul style="list-style-type: none"> <li>• L'appareil est mis hors tension.</li> <li>• <b>[OFF]</b> est sélectionné pour <b>[AM SRC]</b> dans <b>[SOURCE SELECT]</b> après la sélection de la minuterie de radio pour AM. (→ 4)</li> </ul> <p>* Sélectionnable uniquement quand <b>[ONCE]</b> ou <b>[WEEKLY]</b> est choisi à l'étape <b>1</b>.</p>
<b>AF SET</b>	<p><b>ON:</b> Lors de l'écoute de la bande DAB... Commute automatiquement sur la station FM diffusant le même programme si le signal DAB devient faible. Il retourne sur le son DAB quand le signal devient de nouveau fort.</p> <p>Lors de l'écoute de la bande FM... Commute automatiquement sur la source DAB diffusant le même programme (si disponible). ; <b>OFF:</b> Annulation.</p>
<b>TI</b>	<p><b>ON:</b> Permet à l'appareil de commuter temporairement sur les informations routières si elles sont disponibles ("TI" s'allume). ; <b>OFF:</b> Annulation.</p>
<b>PTY SEARCH</b>	<p>Sélectionnez un code PTY. (Reportez-vous le code PTY sur la colonne de droite.) S'il y a une station diffusant un programme du code PTY que vous avez choisi, la station est accordée.</p>

<b>DAB ANNOUCMNT</b>	<p><b>TRAVEL, WARNINGS, NEWS, WEATHER, EVENT, SPECIAL, RAD INFO, SPORTS, FINANCE:</b> Tournez le bouton de volume pour faire une sélection, puis appuyez sur le bouton.</p> <p>"✳" apparaît devant le type d'annonce activé.</p> <p>Commute automatiquement, à partir de n'importe quelle source, sur des ensembles de radio numérique diffusant un type d'annonce activé.</p> <ul style="list-style-type: none"> <li>• Plusieurs annonces peuvent être activées simultanément.</li> <li>• Pour les désactiver, appuyez de nouveau sur le bouton de volume ("✳" s'éteint).</li> </ul>
<b>LIST UPDATE</b>	<p><b>UPDATE AUTO:</b> Met à jour automatiquement la liste des services DAB quand l'appareil est mis sous tension. ; <b>UPDATE MANUAL:</b> Maintenez enfoncée <b>DAB</b> pour mettre à jour la liste des services DAB.</p>
<b>PTY WATCH</b>	<p>L'appareil commute automatiquement, à partir de n'importe quelle source, sur des ensembles de radio numérique diffusant le type de programme sélectionné. (Voir le type de programme ci-dessous.)</p> <p><b>OFF:</b> Annulation.</p>
<b>DAB ANT POWER</b>	<p><b>ON:</b> Fournit une alimentation à l'antenne DAB. ; <b>OFF:</b> Ne fournit pas d'alimentation. Lors de l'utilisation d'une antenne passive sans amplificateur.</p>
<b>RELATED SERV</b>	<p><b>ON:</b> Activez la fonction Soft-Link pour commuter sur un service alternatif qui offre un programme audio différent du programme audio actuel. ; <b>OFF:</b> Désactivé.</p>

**Code PTY/Type de programme:**  
**NEWS, AFFAIRS, INFO, SPORT, EDUCATE, DRAMA, CULTURE, SCIENCE, VARIED, POP M** (musique), **ROCK M** (musique), **EASY M** (musique), **LIGHT M** (musique), **CLASSICS, OTHER M** (musique), **WEATHER, FINANCE, CHILDREN, SOCIAL, RELIGION, PHONE IN, TRAVEL, LEISURE, JAZZ, COUNTRY, NATION M** (musique), **OLDIES, FOLK M** (musique), **DOCUMENT**

# RADIO ANALOGIQUE

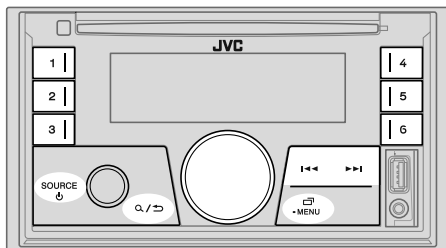

"STEREO" s'allume lors de la réception d'une émission FM stéréo avec un signal suffisamment fort.

## Recherchez une station

- 1 Appuyez répétitivement sur **SOURCE** pour sélectionner FM ou AM.
- 2 Appuyez sur / pour rechercher une station automatiquement.  
(ou)  
Maintenez enfoncé / jusqu'à ce que "M" clignote, puis appuyez répétitivement dessus pour rechercher une station manuellement.

## Réglages en mémoire

Vous pouvez mémoriser un maximum de 18 stations pour FM et de 6 stations pour AM.

## Mémorisez une station

Pendant l'écoute d'une station...

Maintenez pressée une des touches numériques (1 à 6).

(ou)

- 1 Maintenez enfoncé le bouton de volume jusqu'à ce que "PRESET MODE" clignote.

- 2 Tournez le bouton de volume pour choisir un numéro de présélection, puis appuyez sur le bouton.  
Le numéro de présélection clignote et "MEMORY" apparaît.

## Sélectionnez une station mémorisée

Appuyez sur l'une des touches numériques (1 à 6).

(ou)

- 1 Appuyez sur .
- 2 Tournez le bouton de volume pour choisir un numéro de présélection, puis appuyez sur le bouton.

## Autres paramètres

- 1 Maintenez enfoncée -MENU.
- 2 Tournez le bouton de volume pour sélectionner un élément (voir le tableau suivant), puis appuyez sur le bouton.
- 3 Répétez l'étape 2 jusqu'à ce que l'élément souhaité soit sélectionné/activé ou suivez les instructions données pour l'élément sélectionné.
- 4 Appuyez sur -MENU pour quitter.

Pour retourner à l'option de réglage précédente, appuyez sur .

Défaut: **XX**

## TUNER SETTING

RADIO TIMER (→ 7)

SSM

**SSM 01–06 / SSM 07–12 / SSM 13–18**: Prérègle automatiquement un maximum de 18 stations pour FM. "SSM" s'arrête de clignoter quand les 6 premières stations sont mémorisées. Sélectionnez **SSM 07–12 / SSM 13–18** pour mémoriser les 12 stations suivantes.

LOCAL SEEK

**ON**: Recherche uniquement les stations FM avec une bonne réception. ; **OFF**: Annulation.  
• Les réglages réalisés sont applicables uniquement à la source/station sélectionnée.  
Si vous changez la source/station, vous devez refaire les réglages.



## RADIO ANALOGIQUE

<b>IF BAND</b>	<b>AUTO:</b> Augmente la sélectivité du tuner pour réduire les interférences des stations FM adjacentes. (L'effet stéréo peut être perdu.) ; <b>WIDE:</b> Il y a des interférences des stations FM adjacentes, mais la qualité du son n'est pas dégradée et l'effet stéréo est conservé.
<b>MONO SET</b>	<b>ON:</b> Améliore la réception FM mais l'effet stéréo sera perdu. ; <b>OFF:</b> Annulation.
<b>NEWS SET*</b>	<b>ON:</b> L'appareil commute temporairement sur le programme d'information s'il est disponible. ; <b>OFF:</b> Annulation.
<b>REGIONAL *</b>	<b>ON:</b> Commute sur une autre station uniquement dans la région spécifiée, à l'aide de la commande "AF" ; <b>OFF:</b> Annulation.
<b>AF SET*</b>	<b>ON:</b> Recherche automatiquement une autre station diffusant le même programme dans le même réseau Radio Data System mais qui possède une meilleure réception quand la réception actuelle est mauvaise. ; <b>OFF:</b> Annulation.
<b>TI</b>	<b>ON:</b> Permet à l'appareil de commuter temporairement sur les informations routières si elles sont disponibles ("TI" s'allume). ; <b>OFF:</b> Annulation. • <b>[TI]</b> pour la bande AM permet l'interruption en cas d'information routière pour la source DAB uniquement.
<b>PTY SEARCH*</b>	Sélectionnez un code PTY. (→ 7) S'il y a une station diffusant un programme du code PTY que vous avez choisi, la station est accordée.

\* Uniquement pour la source FM.

## AUX

### Utilisation d'un lecteur audio portable

#### 1 Connectez un lecteur audio portable (en vente dans le commerce).

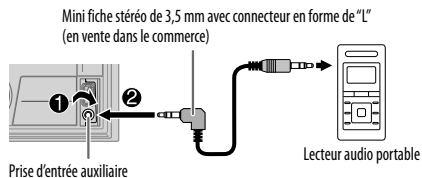

- 2 Sélectionnez **[ON]** pour **[BUILT-IN AUX]** dans **[SOURCE SELECT]**. (→ 4)
- 3 Appuyez répétitivement sur **SOURCE**  pour sélectionner **AUX**.
- 4 Mettez sous tension le lecteur audio portable et démarrez la lecture.



Utilisez une mini fiche stéréo munie d'une fiche à 3 connecteurs pour obtenir une sortie audio optimum.

# CD/iPod/ANDROID

## Démarrez la lecture

La source change automatiquement et la lecture démarre.

### CD

▲ Éjectez le disque      Face portant l'étiquette

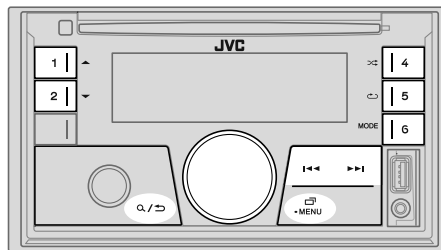
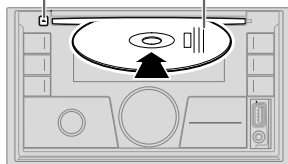

Prise d'entrée USB

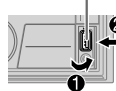

### USB

②      ③  
Câble USB 2.0\*1  
(en vente dans le commerce)

### iPod/iPhone

Accessoire du iPod/iPhone\*1  
③

### ANDROID\*2

③  
Câble USB\*1  
(en vente dans le commerce)

### Pour

### Sur la façade

Recherche rapide vers l'arrière/vers l'avant\*3

Maintenez enfoncée **|◀◀ / ▶▶|**.

Sélectionnez une page ou un fichier

Appuyez sur **|◀◀ / ▶▶|**.

Sélectionnez un dossier\*4

Appuyez sur **1▲ / 2▼**.

Répéter la lecture\*5

Appuyez répétitivement sur **5↺↻**.

**TRACK REPEAT/ALL REPEAT**

: CD Audio

**TRACK REPEAT/FOLDER REPEAT/ALL REPEAT**

: Fichier MP3/WMA/AAC/WAV/FLAC

**ONE REPEAT/ALL REPEAT/REPEAT OFF**

: iPod ou ANDROID

Lecture aléatoire\*5

Appuyez répétitivement sur **4↺↻**.

**ALL RANDOM/RANDOM OFF**

: CD Audio

**FOLDER RANDOM/ALL RANDOM/RANDOM OFF**

: Fichier MP3/WMA/AAC/WAV/FLAC

**SONG RANDOM/ALL RANDOM/RANDOM OFF**

: iPod ou ANDROID

\*1 Ne laissez pas le câble à l'intérieur de la voiture quand il n'est pas utilisé.

\*2 Lors de la connexion d'un périphérique Android, "Press [VIEW] to install JVC MUSIC PLAY APP" apparaît. Suivez les instructions pour installer l'application. Vous pouvez aussi installer la dernière version de l'application JVC MUSIC PLAY sur votre périphérique Android avant la connexion. Pour plus d'informations, consultez <<http://www.jvc.net/cs/car/>>.

\*3 Pour ANDROID: Fonctionne uniquement quand [AUTO MODE] est sélectionné. (→ 11)

\*4 Pour CD: Uniquement pour les fichiers MP3/WMA/AAC. Cela ne fonctionne pas pour l'iPod/ANDROID.

\*5 Pour iPod/ANDROID: Fonctionne uniquement quand [HEAD MODE]/[AUTO MODE] est sélectionné. (→ 11)

## CD/USB/iPod/ANDROID

### Sélectionnez le mode de commande

Quand la source est iPod USB, appuyez répétitivement sur **6** MODE.

**HEAD MODE:** Commande l'iPod à partir de cet appareil.

**IPHONE MODE:** Commande l'iPod en utilisant l'iPod lui-même. Cependant, vous pouvez encore utiliser la lecture/pause ou le saut de fichier de cet appareil.

Quand la source est ANDROID, appuyez répétitivement sur **6** MODE.

**AUTO MODE:** Commandez le périphérique Android à partir de cet appareil via l'application JVC MUSIC PLAY installée sur le périphérique Android.

**AUDIO MODE:** Commandez le périphérique Android en utilisant le périphérique Android lui-même via une autre application multimédia installée sur le périphérique Android. Cependant, vous pouvez encore utiliser la lecture/pause ou le saut de fichier de cet appareil.

### Sélectionnez le lecteur de musique

Quand la source est USB, appuyez répétitivement sur **6** MODE.

Les morceaux mémorisés dans la lecture suivant seront lus.

- Mémoire sélectionnée interne ou externe d'un smartphone (Mass Storage Class).
- Lecteur sélectionné parmi plusieurs lecteurs.

### Réglages pour utiliser une application JVC Remote

L'application JVC Remote est conçue pour commander l'autoradio JVC à partir de l'iPhone/iPod (via la prise d'entrée USB).

#### Préparation:

Installez la dernière version de l'application JVC Remote sur votre périphérique avant la connexion. Pour plus d'informations, consultez <<http://www.jvc.net/cs/car/>>.

Vous pouvez réaliser les réglages de la même façon que la connexion via Bluetooth.

(➡ 19)

### Sélectionnez un fichier à partir d'un dossier/liste

Pour iPod/ANDROID, applicable uniquement quand [HEAD MODE]/[AUTO MODE] est sélectionné.

- 1 Appuyez sur **Q / ➡**.
- 2 Tournez le bouton de volume pour sélectionner un dossier/liste, puis appuyez sur le bouton.
- 3 Tournez le bouton de volume pour choisir un fichier, puis appuyez sur le bouton.

#### Recherche rapide (applicable uniquement pour la source CD, USB et ANDROID)

Si vous avez beaucoup de fichiers, vous pouvez effectuer une recherche rapide parmi eux.

Tournez rapidement le bouton de volume pour parcourir la liste rapidement.

#### Recherche alphabétique (applicable uniquement pour la source iPod USB et ANDROID)

Vous pouvez rechercher un fichier en fonction du premier caractère.

##### Pour la source iPod USB

Appuyez sur **1▲ / 2▼** ou tournez le bouton de volume rapidement pour sélectionner le caractère souhaité (A à Z, 0 à 9, OTHERS).

- Sélectionnez "OTHERS" si le premier caractère est autre que A à Z, 0 à 9.

##### Pour la source ANDROID

1 Appuyez sur **1▲ / 2▼** pour entrer en recherche de caractères.

2 Tournez le bouton de volume pour sélectionner le caractère souhaité.

^A^: Lettres majuscules (A à Z)

\_A\_: Lettres minuscules (a à z)

-0-: Nombres (0 à 9)

-OTHERS-: Caractères autre que A à Z, 0 à 9

3 Appuyez sur le bouton de volume pour démarrer la recherche.

- Pour retourner à l'option de réglage précédente, appuyez sur **Q / ➡**.
- Pour annuler, maintenez enfoncée **Q / ➡**.

# Spotify

## Préparation:

Installez la dernière version de l'application Spotify sur votre appareil (iPhone/iPod touch), puis créez un compte et connectez-vous sur Spotify.

- Sélectionnez [ON] pour [SPOTIFY SRC] dans [SOURCE SELECT]. (→ 4)

## Démarrez l'écoute

- 1 Ouvrez l'application Spotify sur votre appareil.
- 2 Connectez votre appareil à la prise d'entrée USB.

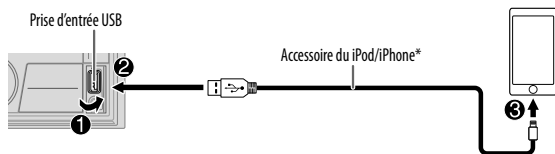

- 3 Appuyez répétitivement sur **SOURCE** pour sélectionner SPOTIFY. La diffusion démarre automatiquement.

\* Ne laissez pas le câble à l'intérieur de la voiture quand il n'est pas utilisé.

Pour	Sur la façade
Lecture/pause	Appuyez sur le bouton de volume.
Sauter une plage	Appuyez sur *1 / .
Fait défiler vers le haut ou vers le bas*2	Appuyez sur  1 /  2.
Démarrer la radio	Maintenez enfoncée <b>6</b> .
Répéter la lecture*3	Appuyez répétitivement sur <b>5</b> . ALL REPEAT, ONE REPEAT*1, REPEAT OFF

## Pour

Lecture aléatoire\*3

## Sur la façade

Appuyez répétitivement sur **4** \*1  
ALL RANDOM, RANDOM OFF

\*1 Disponible uniquement pour les utilisateurs avec un compte Premium.

\*2 Cette fonction est disponible uniquement pour les plages de la radio. Si le défilement vers le bas est sélectionné, la plage actuelle est sautée.

\*3 Disponible uniquement pour les plages des listes de lecture.

## Sauvegarde des informations des morceaux favoris

Lors de l'écoute de la radio sur Spotify...

**Maintenez enfoncé le bouton de volume.**

"SAVED" apparaît et les informations sont stockées dans "Your Music (votre musique)" ou "Your Library (votre bibliothèque)" sur votre compte Spotify.

Pour annuler la sauvegarde, répétez la même procédure.

"REMOVED" apparaît et les informations sont supprimées de "Your Music (votre musique)" ou "Your Library (votre bibliothèque)" sur votre compte Spotify.

## Recherche d'un morceau ou d'une station

- 1 Appuyez sur / .
- 2 Tournez le bouton de volume pour choisir un type de liste, puis appuyez sur le bouton.  
Les types de liste affichés diffèrent en fonction des informations envoyées par Spotify.
- 3 Tournez le bouton de volume pour sélectionner le morceau ou la station souhaité, puis appuyez sur le bouton.  
Vous pouvez parcourir la liste rapidement en tournant le bouton de volume rapidement.

Pour annuler, maintenez enfoncée / .

## BLUETOOTH — Connexion

### Profils Bluetooth pris en charge

- Hands-Free Profile — Profile mains libres (HFP)
- Advanced Audio Distribution Profile — Profile de distribution audio avancé (A2DP)
- Audio/Video Remote Control Profile — Profile de télécommande audio/vidéo (AVRCP)
- Serial Port Profile — Profile de port série (SPP)
- Phonebook Access Profile — Profile d'accès au répertoire d'adresses (PBAP)

### Codecs Bluetooth pris en charge

- Codec Sous-bande (SBC)
- Codage audio avancé (AAC)

## Connectez le microphone

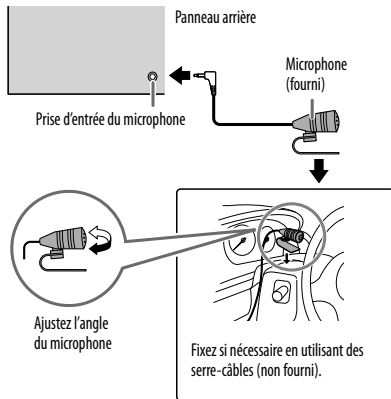

## Faites le pairage et connectez un périphérique Bluetooth pour la première fois

- 1 Appuyez sur SOURCE** pour mettre l'appareil sous tension.
- 2 Cherchez et sélectionnez "KW-DB9×BT" sur le périphérique Bluetooth.**  
"BT PAIRING" clignote sur l'affichage.
  - Pour certains périphériques Bluetooth, il se peut que vous ayez besoin d'entrer le code PIN (numéro d'identification personnel) immédiatement après la recherche.
- 3 Réalisez (A) ou (B) en fonction de ce qui apparaît sur l'affichage.**  
Pour certains périphériques Bluetooth, la séquence de pairage peut varier en fonction des étapes décrites ci-dessous.
  - (A) "[Nom du périphérique]" → "XXXXXX" → "VOL – YES" → "BACK – NO"**  
"XXXXXX" est un code à 6 chiffres généré aléatoirement pendant chaque pairage.
    - 1 Assurez-vous que les codes qui apparaissent sur l'appareil et le périphérique Bluetooth sont les mêmes.
    - 2 Appuyez sur le bouton de volume pour valider le code.
    - 3 Utilisez le périphérique Bluetooth pour valider le code.
  - (B) "[Nom du périphérique]" → "VOL – YES" → "BACK – NO"**
    - 1 Appuyez sur le bouton de volume pour démarrer le pairage.
    - 2
      - Si "PAIRING" → "PIN 0000" défile sur l'affichage, entrez le code PIN "0000" sur le périphérique Bluetooth.
      - Vous pouvez choisir le code PIN souhaité avant le pairage. (→ 17)
      - Si seul "PAIRING" apparaît, utilisez le périphérique Bluetooth pour confirmer le pairage.

"PAIRING COMPLETED" apparaît quand le pairage est terminé et s'allume quand la connexion Bluetooth est établie.

- Cet appareil prend en charge le Pairage simple sécurisé (SSP).
- Un maximum de cinq appareils peuvent être enregistrés (appariés) en tout.
- Une fois que le pairage est terminé, le périphérique Bluetooth reste enregistré sur l'appareil même si vous réinitialisez l'appareil. Pour supprimer un périphérique apparié, → 17, [DEVICE DELETE].
- Un maximum de deux téléphones Bluetooth et un périphérique audio Bluetooth peuvent être connectés en même temps.  
Cependant, quand la source est BT AUDIO, vous pouvez vous connecter à cinq périphériques audio Bluetooth et commuter parmi ces cinq périphériques. (→ 18)
- Certains périphériques Bluetooth peuvent ne pas se connecter automatiquement au système après le pairage. Connectez le périphérique à l'appareil manuellement.
- Référez-vous au manuel d'instructions de votre périphérique Bluetooth pour en savoir plus.

## Pairage automatique

Quand vous connectez un périphérique iPhone/iPod touch/Android à la prise d'entrée USB, la demande de pairage (via Bluetooth) est activée automatiquement.

**Appuyez sur le bouton de volume pour faire le pairage une fois que vous avez validé le nom de périphérique.**

La demande de pairage automatique est activée uniquement si:

- La fonction Bluetooth du périphérique connecté est activée.
- [AUTO PAIRING] est réglé sur [ON]. (➔ 17)
- L'application JVC MUSIC PLAY est installée sur le périphérique Android (➔ 10) et [AUTO MODE] est sélectionné (➔ 11).

## BLUETOOTH — Téléphone portable

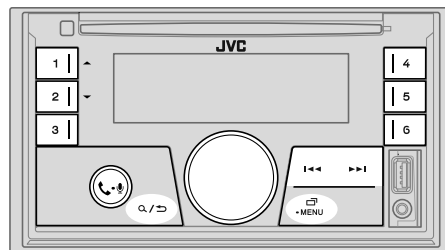

## Réception d'un appel

Quand il y a un appel entrant:

- Les touches clignotent dans la couleur que vous avez sélectionnée dans [RING COLOR]. (➔ 15)
- L'appareil répond automatiquement à l'appel si [AUTO ANSWER] sur une heure sélectionnée. (➔ 15)

Pendant un appel:

- Les touches s'arrêtent de clignoter et s'allument dans la couleur que vous avez sélectionnée dans [RING COLOR]. (➔ 15)
- Si vous mettez hors tension l'appareil, la connexion Bluetooth est déconnectée.

Les opérations suivantes peuvent différer ou peuvent ne pas être disponibles en fonction du téléphone connecté.

### Pour

### Sur la façade

Premier appel entrant...

Répondre à un appel	Appuyez sur  -  ou sur le bouton de volume.
Refuser un appel	Maintenez enfoncé  -  ou le bouton de volume.
Fin d'un appel	Maintenez enfoncé  -  ou le bouton de volume.

## BLUETOOTH®

Pour	Sur la façade
Pendant que vous parlez pour le premier appel entrant...	
Répondez à un autre appel entrant et mettez en attente l'appel actuel	Appuyez sur  -  ou sur le bouton de volume.
Refusez un autre appel entrant	Maintenez enfoncé  -  ou le bouton de volume.
Quand vous avez deux appels actifs...	
Terminez l'appel actuel et activez l'appel en attente	Maintenez enfoncé  -  ou le bouton de volume.
Commutez entre l'appel actuel et l'appel en attente	Appuyez sur  - .
Ajustez le volume du téléphone*1 [00] à [35] (Défaut: [15])	Tournez le bouton de volume pendant un appel.
Commute entre le mode mains libres et le mode de conversation privée*2	Appuyez sur  /  pendant un appel.

\*1 Cet ajustement n'affecte pas le volume des autres sources.

\*2 Les opérations peuvent différer en fonction du périphérique Bluetooth connecté.

### ■ Amélioration de la qualité des voix

Quand vous parlez au téléphone...

- 1 Maintenez enfoncée -MENU.
- 2 Tournez le bouton de volume pour sélectionner un élément (voir le tableau suivant), puis appuyez sur le bouton.
- 3 Répétez l'étape 2 jusqu'à ce que l'élément souhaité soit sélectionné ou activé.
- 4 Appuyez sur -MENU pour quitter.

Pour retourner à l'option de réglage précédente, appuyez sur / .

Défaut: **XX**

MIC GAIN	LEVEL -10 à LEVEL +10 (LEVEL -04): La sensibilité du microphone augmente quand le numéro augmente.
NR LEVEL	LEVEL -05 à LEVEL +05 (LEVEL 00): Ajustez le niveau de réduction de bruit jusqu'à ce qu'un minimum de bruit soit entendu pendant une conversation téléphonique.
ECHO CANCEL	LEVEL -05 à LEVEL +05 (LEVEL 00): Ajustez le temps de retard d'annulation de l'écho jusqu'à ce que le dernier écho est entendu pendant une conversation téléphonique.

### ■ Réalisez les réglages de réception d'un appel

- 1 Appuyez sur - pour entrer en mode Bluetooth.
- 2 Tournez le bouton de volume pour sélectionner un élément (voir le tableau suivant), puis appuyez sur le bouton.
- 3 Répétez l'étape 2 jusqu'à ce que l'élément souhaité soit sélectionné ou activé.

Pour retourner à l'option de réglage précédente, appuyez sur / .





Défaut: **XX**



SETTINGS	
AUTO ANSWER	01 SEC à 30 SEC: L'appareil répond au téléphone entrant automatiquement pendant le temps sélectionné (secondes).; <b>OFF</b> : Annulation.
RING COLOR	COLOR 01 à COLOR 49 (COLOR 08): Sélectionne la couleur l'éclairage pour les touches comme notification quand il y a un appel entrant et pendant un appel.; <b>OFF</b> : Annulation.
BATT/SIGNAL*	AUTO: Indique la puissance de la batterie et du signal quand l'appareil détecte un périphérique Bluetooth et que le périphérique Bluetooth est connecté.; <b>OFF</b> : Annulation.



\* Les fonctionnalités dépendent du type de téléphone utilisé.

## Faire un appel



Vous pouvez faire un appel à partir de l'historique, du répertoire d'adresses ou composer le numéro. Un appel par commande vocale est possible si votre téléphone portable possède cette fonction.

- 1 Appuyez sur  -  pour entrer en mode Bluetooth.  
“(Nom du premier périphérique)” apparaît.
  - Si deux téléphones Bluetooth sont connectés, appuyez de nouveau sur  -  pour connecter sur un autre téléphone.
  - “(Nom du deuxième périphérique)” apparaît.
- 2 Tournez le bouton de volume pour sélectionner un élément (voir le tableau suivant), puis appuyez sur le bouton.
- 3 Répétez l'étape 2 jusqu'à ce que l'élément souhaité soit sélectionné/activé ou suivez les instructions données pour l'élément sélectionné.

Pour retourner à l'option de réglage précédente, appuyez sur  / .

<b>RECENT CALL</b>	(Applicable uniquement quand le téléphone prend en charge PBAP) <ol style="list-style-type: none"> <li>1 Appuyez sur le bouton de volume pour sélectionner un nom ou un numéro de téléphone.                             <ul style="list-style-type: none"> <li>• “&lt;” indique l'appel reçu, “&gt;” indique un appel passé, “M” indique un appel manqué.</li> <li>• “NO HISTORY” apparaît s'il n'y a pas d'historique d'appels enregistré ou de numéro d'appel.</li> </ul> </li> <li>2 Appuyez sur le bouton de volume pour appeler.</li> </ol>
<b>PHONEBOOK</b>	(Applicable uniquement quand le téléphone prend en charge PBAP) <ol style="list-style-type: none"> <li>1 Appuyez sur <b>1 ▲</b> / <b>2 ▼</b> pour choisir la lettre souhaitée (A à Z, 0 à 9, et OTHERS).                             <ul style="list-style-type: none"> <li>• “OTHERS” apparaît si le premier caractère est autre que A à Z, 0 à 9.</li> </ul> </li> <li>2 Tournez le bouton de volume pour choisir un nom, puis appuyez sur le bouton.</li> <li>3 Tournez le bouton de volume pour choisir un numéro de téléphone, puis appuyez sur le bouton pour appeler.                             <ul style="list-style-type: none"> <li>• Le répertoire d'adresse du téléphone connecté est transféré automatiquement sur l'appareil lors du pairage.</li> <li>• Cet appareil peut uniquement afficher les lettres non accentuées. (Les lettres accentuées telles que “Ü” sont affichées comme “U”).</li> </ul> </li> </ol>
<b>DIAL NUMBER</b>	<ol style="list-style-type: none"> <li>1 Tournez le bouton de volume pour sélectionner un numéro (0 à 9) ou un caractère (*, #, +).</li> <li>2 Appuyez sur  /  pour déplacer la position d'entrée. Répétez les étapes 1 et 2 jusqu'à ce que vous terminiez d'entrer le numéro de téléphone.</li> <li>3 Appuyez sur le bouton de volume pour appeler.</li> </ol>
<b>VOICE</b>	Dites le nom du contact que vous souhaitez appeler ou la commande vocale pour commander les fonctions du téléphone. (➔ <b>Faites au appel en utilisant la reconnaissance vocale</b> )



## Faites au appel en utilisant la reconnaissance vocale

- 1 Maintenez pressé  -  pour activer le téléphone connecté.
- 2 Dites le nom du contact que vous souhaitez appeler ou la commande vocale pour commander les fonctions du téléphone.
  - Les fonctions de reconnaissance vocale prises en charge varient pour chaque téléphone. Référez-vous au mode d'emploi du téléphone connecté pour les détails.
  - L'appareil prend aussi en charge la fonction d'assistant personnel intelligent de l'iPhone.

## Réglages en mémoire

### Stockage d'un contact en mémoire

Vous pouvez mémoriser un maximum de 6 contacts sur les touches numériques (1 à 6).

- 1 Appuyez sur  -  pour entrer en mode Bluetooth.
- 2 Tournez le bouton de volume pour choisir [RECENT CALL], [PHONEBOOK], ou [DIAL NUMBER], puis appuyez sur le bouton.
- 3 Tournez le bouton de volume pour sélectionner un contact ou entrez un numéro de téléphone.  
Si un contact est sélectionné, appuyez sur le bouton de volume pour afficher le numéro de téléphone.
- 4 Maintenez pressée une des touches numériques (1 à 6). “MEMORY P (numéro préréglé sélectionné)” apparaît quand les contacts sont mémorisés.

Pour supprimer un contact de la mémoire préréglée, choisissez [DIAL NUMBER] à l'étape 2 et mémorisez un numéro vide.

### Pour passer un appel à partir de la mémoire

- 1 Appuyez sur  -  pour entrer en mode Bluetooth.
- 2 Appuyez sur l'une des touches numériques (1 à 6).
- 3 Appuyez sur le bouton de volume pour appeler.  
“NO PRESET” apparaît s'il n'y a pas de contact mémorisé.



## Réglages du mode Bluetooth

- 1 Maintenez enfoncée -MENU.
- 2 Tournez le bouton de volume pour sélectionner un élément (voir le tableau suivant), puis appuyez sur le bouton.
- 3 Répétez l'étape 2 jusqu'à ce que l'élément souhaité soit sélectionné/activé ou suivez les instructions données pour l'élément sélectionné.
- 4 Appuyez sur -MENU pour quitter.

Pour retourner à l'option de réglage précédente, appuyez sur / .

Défaut: **XX**

BT MODE	
<b>PHONE SELECT*</b>	Permet de sélectionner le téléphone ou le périphérique audio à connecter ou déconnecter. "X" apparaît devant le nom de l'appareil quand il est connecté.
<b>AUDIO SELECT*</b>	"▷" apparaît devant le périphérique de lecture audio actuel.
<b>DEVICE DELETE</b>	<ol style="list-style-type: none"> <li>1 Tournez le bouton de volume pour choisir le périphérique à supprimer, puis appuyez sur le bouton.</li> <li>2 Tournez le bouton de volume pour choisir [YES] ou [NO], puis appuyez sur le bouton.</li> </ol>
<b>PIN CODE EDIT (0000)</b>	Change le code PIN (6 chiffres maximum). <ol style="list-style-type: none"> <li>1 Tournez le bouton de volume pour sélectionner un numéro.</li> <li>2 Appuyez sur  /  pour déplacer la position d'entrée. Répétez les étapes 1 et 2 jusqu'à ce que le code PIN soit entré complètement.</li> <li>3 Appuyez sur le bouton de volume pour valider.</li> </ol>
<b>RECONNECT</b>	<b>ON:</b> L'appareil se reconnecte automatiquement quand le dernier périphérique Bluetooth connecté est dans la plage ; <b>OFF:</b> Annulation.
<b>AUTO PAIRING</b>	<b>ON:</b> L'appareil apparie automatiquement le périphérique Bluetooth pris en charge (iPhone/iPod touch/périphérique Android) quand il est connecté par la prise d'entrée USB. En fonction du système d'exploitation du périphérique connecté, il se peut que cette fonction ne fonctionne pas ; <b>OFF:</b> Annulation.
<b>INITIALIZE</b>	<b>YES:</b> Initialise tous les réglages Bluetooth (y compris le pairage mémorisé, le répertoire téléphonique, etc.) ; <b>NO:</b> Annulation.
<b>INFORMATION</b>	<b>MY BT NAME:</b> Affiche le nom de l'appareil ("KW-DB9×BT"). ; <b>MY ADDRESS:</b> Affiche l'adresse de cet appareil.

\* Vous pouvez connecter un maximum de deux téléphones Bluetooth et un périphérique audio Bluetooth en même temps.

## Mode de vérification de la compatibilité Bluetooth

Vous pouvez vérifier la connectivité du profil pris en charge entre le périphérique Bluetooth et l'appareil.

- Assurez-vous qu'il n'y a aucun périphérique Bluetooth apparié.

- 1 Maintenez enfoncée - .  
"BLUETOOTH" ↔ "CHECK MODE" apparaît.  
"SEARCH NOW USING PHONE" → "PIN IS 0000" défile sur l'affichage.
- 2 Cherchez et sélectionnez "KW-DB9×BT" sur le périphérique Bluetooth avant 3 minutes.
- 3 Réalisez (A), (B) ou (C) en fonction de ce qui apparaît sur l'affichage.
  - (A) "PAIRING" → "XXXXXX" (code de 6 chiffres):  
Assurez-vous que le même code apparaît sur l'appareil et le périphérique Bluetooth, puis utilisez le périphérique Bluetooth pour valider le code.
  - (B) "PAIRING" → "PIN IS 0000": Entrez "0000" sur le périphérique Bluetooth.
  - (C) "PAIRING": Utilisez le périphérique Bluetooth pour valider le pairage.

Quand le pairage a réussi, "PAIRING OK" → "[Nom du périphérique]" apparaît et la vérification de la compatibilité Bluetooth démarre.

Si "CONNECT NOW USING PHONE" apparaît, utilisez le périphérique Bluetooth pour autoriser l'accès au répertoire d'adresse et continuer.  
"TESTING" clignote sur l'affichage.

## BLUETOOTH®

Le résultat de la connectivité clignote sur l'affichage.

"PAIRING OK" et/ou "HANDS-FREE OK"\*1 et/ou "AUD.STREAM OK"\*2 et/ou "PBAP OK"\*3 : Compatible

\*1 Compatible avec le Profil mains libres (HFP)

\*2 Compatible avec le Profil de distribution audio avancé (A2DP)

\*3 Compatible avec le Profil d'accès au répertoire d'adresses (PBAP)

Après 30 secondes, "PAIRING DELETED" apparaît pour indiquer que le pairage a été supprimé, et l'appareil qui le mode de vérification.

- Pour annuler, maintenez pressée **SOURCE**  pour mettre l'appareil hors tension, puis mettez de nouveau l'appareil sous tension.

## BLUETOOTH — Audio

Quand la source est BT AUDIO, vous pouvez vous connecter à cinq périphériques audio Bluetooth et commuter parmi ces cinq périphériques.

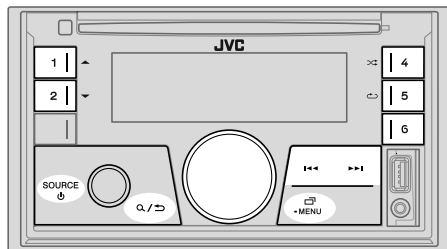

### Lecteur audio via Bluetooth

- 1 Appuyez répétitivement sur **SOURCE**  pour sélectionner BT AUDIO.
- 2 Commandez le lecture audio Bluetooth pour démarrer la lecture.

Pour	Sur la façade
Lecture/pause	Appuyez sur le bouton de volume.
Choisissez un groupe ou un dossier	Appuyez sur <b>1 ▲ / 2 ▼</b> .
Saut vers l'arrière/saut vers l'avant	Appuyez sur <b>◀◀ / ▶▶</b>
Recherche rapide vers l'arrière/vers l'avant	Maintenez enfoncée <b>◀◀ / ▶▶</b> .
Lecture répétée	Appuyez répétitivement sur <b>5 ↻</b> . <b>TRACK REPEAT, ALL REPEAT, REPEAT OFF</b>
Lecture aléatoire	Appuyez répétitivement sur <b>4 ⌘</b> . <b>GROUP RANDOM, ALL RANDOM, RANDOM OFF</b>
Sélectionnez un fichier à partir d'un dossier/liste	Reportez-vous à "Sélectionnez un fichier à partir d'un dossier/liste" à la page 11.

## BLUETOOTH®

Pour	Sur la façade
Commutation entre les périphériques audio Bluetooth	Appuyez sur <b>6</b> .*

\* Appuyer sur la touche "Play" directement sur le périphérique connecté permet aussi de commuter sur la sortie sonore du périphérique.



Les opérations et les indications de l'affichage peuvent différer en fonction de leur disponibilité sur le périphérique connecté.



### Réglages pour utiliser une application JVC Remote

L'application JVC Remote est conçue pour commander l'autoradio JVC à partir de l'iPhone/iPod (via Bluetooth ou via la prise d'entrée USB) ou le smartphone Android (via Bluetooth).

#### Préparation:

Installez la dernière version de l'application JVC Remote sur votre périphérique avant la connexion. Pour plus d'informations, consultez <<http://www.jvc.net/cs/car/>>.

- 1 Maintenez enfoncée -MENU.
- 2 Tournez le bouton de volume pour sélectionner un élément (voir le tableau suivant), puis appuyez sur le bouton.
- 3 Répétez l'étape 2 jusqu'à ce que l'élément souhaité soit sélectionné ou activé.
- 4 Appuyez sur -MENU pour quitter.

Pour retourner à l'option de réglage précédente, appuyez sur  / .

Défaut: **XX**

### REMOTE APP

#### SELECT

Sélectionnez le périphérique (IOS ou ANDROID) pour utiliser l'application.

#### IOS

**YES:** Sélectionnez iPhone/iPod pour utiliser l'application via Bluetooth ou connecté via la prise d'entrée USB. ; **NO:** Annulation.  
Si IOS est sélectionné, sélectionnez la source iPod BT (pour iPod USB si votre iPhone/iPod est connecté via la prise d'entrée USB) pour activer l'application.

- La connectivité de l'application est interrompue ou déconnectée si :
  - Vous changez la source de iPod BT à n'importe quelle source de lecture connectée via la prise d'entrée USB.
  - Vous passez de la source iPod USB à la source iPod BT.

#### ANDROID

**YES:** Sélectionnez le smartphone Android pour utiliser l'application via Bluetooth. ;  
**NO:** Annulation.

#### ANDROID LIST\*

Sélectionnez le smartphone Android à utiliser dans la liste.

#### STATUS

Montre l'état du périphérique sélectionné.

**IOS CONNECTED:** Vous pouvez utiliser l'application à l'aide de l'iPhone/iPod connecté via Bluetooth ou par la prise d'entrée USB.

**IOS NOT CONNECTED:** Aucun périphérique IOS n'est connecté pour utiliser l'application.

**ANDROID CONNECTED:** Vous pouvez utiliser l'application à l'aide du smartphone Android connecté via Bluetooth.

**ANDROID NOT CONNECTED:** Aucun périphérique Android n'est connecté pour utiliser l'application.

\* Affiché uniquement quand [ANDROID] de [SELECT] est réglé sur [YES].

### Écoute de l'iPhone/iPod via Bluetooth

Vous pouvez écouter des morceaux sur l'iPhone/iPod via le Bluetooth de cet appareil.

Appuyez répétitivement sur **SOURCE**  $\curvearrowright$  pour sélectionner iPod BT.

- Vous pouvez commander iPod/iPhone de la même façon que iPod/iPhone via prise d'entrée USB. (➔ 10)
- Si vous branchez un iPhone/iPod sur la prise d'entrée USB pendant l'écoute d'une source iPod BT, la source change automatiquement sur iPod USB. Appuyez **SOURCE**  $\curvearrowright$  pour sélectionner iPod BT si le périphérique est toujours connecté via Bluetooth.

### Radio internet via Bluetooth

Vous pouvez écouter la radio internet (Spotify) sur votre périphérique iPhone/iPod touch/Android via le Bluetooth de cet appareil.

- Assurez-vous que la prise d'entrée USB n'est connectée à aucun périphérique.

### Écoute de Spotify

Préparation:

Sélectionnez [ON] pour [SPOTIFY SRC] dans [SOURCE SELECT]. (➔ 4)

- 1 Ouvrez l'application Spotify sur votre appareil.
  - 2 Connectez votre périphérique via la connexion Bluetooth. (➔ 13)
  - 3 Appuyez répétitivement sur **SOURCE**  $\curvearrowright$  pour sélectionner SPOTIFY (pour iPhone/iPod) ou SPOTIFY BT (pour le périphérique Android).  
La source change et l'émission démarre automatiquement.
- Vous pouvez commander Spotify de la même façon que Spotify via prise d'entrée USB. (➔ 12)

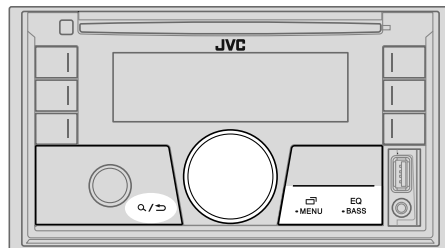

### Choisissez un égaliseur préréglé directement

Appuyez répétitivement sur **EQ-BASS**.  
(ou)

Appuyez sur **EQ-BASS**, puis tournez le bouton de volume avant 5 secondes.

Égaliseur préréglé:

FLAT (défaut), DRVN 3, DRVN 2, DRVN 1, HARD ROCK, HIP HOP, JAZZ, POP, R&B, USER, CLASSICAL

- L'égaliseur Drive (DRVN 3/DRVN 2/DRVN 1) accentue des fréquences spécifiques du signal audio pour réduire le bruit entendu de l'extérieur de la voiture ou le bruit roulement des pneus.

### Mémorez vos propres ajustements sonores

- 1 Maintenez pressé **EQ-BASS** pour accéder au réglage EASY EQ.
  - 2 Tournez le bouton de volume pour choisir un élément, puis appuyez sur le bouton.  
Reportez-vous à [EASY EQ] pour le réglage (➔ 21) et le réglage est mémorisé dans [USER].
- Pour retourner à l'option de réglage précédente, appuyez sur  $\curvearrowright$  /  $\curvearrowleft$ .
  - Pour quitter, appuyez sur **EQ-BASS**.

# RÉGLAGES AUDIO

## Autres paramètres

- 1 Maintenez enfoncée -MENU.
- 2 Tournez le bouton de volume pour sélectionner un élément (voir le tableau suivant), puis appuyez sur le bouton.
- 3 Répétez l'étape 2 jusqu'à ce que l'élément souhaité soit sélectionné/activé ou suivez les instructions données pour l'élément sélectionné.
- 4 Appuyez sur -MENU pour quitter.

Pour retourner à l'option de réglage précédente, appuyez sur / .

Défaut: **XX**

EQ SETTING	
<b>PRESET EQ</b>	Sélectionne un égaliseur pré-réglé adapté à votre genre de musique. <ul style="list-style-type: none"><li>• Sélectionnez <b>[USER]</b> pour utiliser les réglages réalisés dans <b>[EASY EQ]</b> ou <b>[PRO EQ]</b>.</li></ul> <b>FLAT/DRVN 3/DRVN 2/DRVN 1/HARD ROCK/HIP HOP/JAZZ/POP/R&amp;B/USER/CLASSICAL</b>
<b>EASY EQ</b>	Ajustez vos propres ajustements sonores. <ul style="list-style-type: none"><li>• Les réglages sont mémorisés dans <b>[USER]</b>.</li><li>• Les réglages réalisés peuvent affecter les réglages actuels de <b>[PRO EQ]</b>.</li></ul> <b>SUB.W SP*1*2:</b> <b>00 à +06</b> (Défaut: <b>+03</b> ) <b>SUB.W*1:</b> <b>-50 à +10</b> <b>00</b> <b>BASS:</b> <b>LVL-09 à LVL+09</b> <b>LVL 00</b> <b>MID:</b> <b>LVL-09 à LVL+09</b> <b>LVL 00</b> <b>TRE:</b> <b>LVL-09 à LVL+09</b> <b>LVL 00</b>

## PRO EQ

Ajustez vos propres ajustements sonores.

- Les réglages sont mémorisés dans **[USER]**.
- Les réglages réalisés peuvent affecter les réglages actuels de **[EASY EQ]**.

### 62.5HZ

**LEVEL -09 à LEVEL +09 (LEVEL 00):** Réglez le niveau à mémoriser pour chaque source. (Avant de réaliser un ajustement, choisissez la source que vous souhaitez ajuster.)

**ON:** Met en service les graves étendus. ; **OFF:** Annulation.

### 100HZ/160HZ/250HZ/400HZ/630HZ/1KHZ/1.6KHZ/2.5KHZ/4KHZ/6.3KHZ/10KHZ/16KHZ

**LEVEL -09 à LEVEL +09 (LEVEL 00):** Réglez le niveau à mémoriser pour chaque source. (Avant de réaliser un ajustement, choisissez la source que vous souhaitez ajuster.)

**Q FACTOR** **1.35/1.50/2.00:** Règle le facteur de qualité.

## AUDIO CONTROL

**BASS BOOST** **LEVEL +01 à LEVEL +05:** Choisit votre niveau préféré d'accentuation des graves. ; **OFF:** Annulation.

**LOUDNESS** **LEVEL 01/LEVEL 02:** Accentue les basses ou hautes fréquences pour produire un son plus équilibré aux faibles niveaux de volume. ; **OFF:** Annulation.

**SUB.W LEVEL\*1** **SPK-OUT\*2** (Non applicable quand la transition 3 voies est sélectionnée.)  
**SUB.W 00 à SUB.W +06 (SUB.W +03):** Ajuste le niveau de sortie du caisson de grave connecté par le câble d'enceinte. (→ 34)

**PRE-OUT** **SUB.W -50 à SUB.W +10 (SUB.W 00):** Ajuste le niveau de sortie du caisson de grave connecté aux prises de sortie de ligne (SW) via un amplificateur extérieur. (→ 34)

**SUBWOOFER SET** **ON:** Met en service la sortie du caisson de grave. ; **OFF:** Annulation.

\*1, \*2: (→ 22)

## RÉGLAGES AUDIO

<b>FADER</b>	(Non applicable quand la transition 3 voies est sélectionnée.) <b>POSITION R15 à POSITION F15 (POSITION 00)</b> : Règle la balance de sortie des enceintes avant et arrière.
<b>BALANCE</b> *3	<b>POSITION L15 à POSITION R15 (POSITION 00)</b> : Règle la balance de sortie des enceintes gauche et droite.
<b>VOLUME ADJUST</b>	<b>LEVEL -15 à LEVEL +06 (LEVEL 00)</b> : Préréglez le niveau de volume initial de chaque source (en comparaison avec le niveau de volume FM). Avant un ajustement, choisissez la source que vous souhaitez ajuster.
<b>AMP GAIN</b>	<b>LOW POWER</b> : Limite le volume maximum à 25. (Choisissez ce réglage si la puissance maximum de chaque enceinte est inférieure à 50 W pour éviter tout dommage des enceintes.) ; <b>HIGH POWER</b> : Le niveau de volume maximum est de 35.
<b>SPK/PRE OUT</b>	(Non applicable quand la transition 3 voies est sélectionnée.) En fonction de la méthode de connexion des enceintes, sélectionner le réglage approprié pour obtenir la sortie souhaitée. (➔ 23, Réglages de sortie d'enceinte)
<b>SPEAKER SIZE</b>	En fonction du type de transition que vous avez sélectionné (➔ [X ' OVER TYPE]), les options de réglage pour transition 2 voies ou transition 3 voies apparaîtront. (➔ 23, Réglages de transition)
<b>X ' OVER</b>	Par défaut, le type de transition 2 voies est sélectionné.
<b>DTA SETTINGS</b>	Pour les réglages, ➔ 25, Réglages de l'alignement temporel numérique.
<b>CAR SETTINGS</b>	
<b>X ' OVER TYPE</b>	<b>Précautions</b> : Ajustez le volume avant de changer le [X ' OVER TYPE] pour éviter l'augmentation ou la diminution soudaine du niveau de sortie.
<b>2-WAY</b>	(Affiché uniquement quand [3-WAY] est sélectionné.) <b>YES</b> : Sélectionne le type de transition deux voies. ; <b>NO</b> : Annulation.
<b>3-WAY</b>	(Affiché uniquement quand [2-WAY] est sélectionné.) <b>YES</b> : Sélectionne le type de transition trois voies. ; <b>NO</b> : Annulation.

<b>SOUND EFFECT</b>	
<b>SPACE ENHANCE</b>	(Ne s'applique pas à la source FM/AM et à la source DAB.) <b>SMALL/MEDIUM/LARGE</b> : Améliore virtuellement l'espace sonore. ; <b>OFF</b> : Annulation.
<b>SND RESPONSE</b>	<b>LEVEL 1/LEVEL 2/LEVEL 3</b> : Rend virtuellement le son plus réaliste. ; <b>OFF</b> : Annulation.
<b>SOUND LIFT</b>	<b>LOW/MIDDLE/HIGH</b> : Ajuste virtuellement la position sonore entendue par les enceintes. ; <b>OFF</b> : Annulation.
<b>VOL LINK EQ</b>	<b>ON</b> : Accentue la fréquence pour réduire le bruit entendu de l'extérieur de la voiture ou le bruit roulement des pneus. ; <b>OFF</b> : Annulation.
<b>K2 TECHNOLOGY</b>	(Ne s'applique pas à la source FM/AM, à la source DAB et à la source AUX.) <b>ON</b> : Pour améliorer la qualité du son de la musique compressée. ; <b>OFF</b> : Annulation.

\*1 Affiché uniquement quand [SUBWOOFER SET] est réglé sur [ON].

\*2 Pour la transition 2 voies: Affiché uniquement quand [SPK/PRE OUT] est réglé sur [SUB.W/SUB.W]. (➔ 23)

\*3 L'ajustement ne peut pas affecter la sortie du caisson de grave.

## RÉGLAGES AUDIO

### Réglages de sortie d'enceinte [SPK/PRE OUT]

(Applicable uniquement si [X' OVER TYPE] est réglé sur [2-WAY]) (→ 22)

Sélectionnez le réglage de sortie pour les enceintes [SPK/PRE OUT], sur la base de la méthode de connexion des enceintes.

### Connexion via les prises de sortie de ligne

Pour les connexions via un amplificateur extérieur. (→ 34)

Réglage sur [SPK/PRE OUT]	Signal audio via la prise de sortie de ligne		
	FRONT	REAR	SW
REAR/REAR (défaut)	Sortie des enceintes avant	Sortie des enceintes arrière	Sortie de caisson de grave
SUB.W/SUB.W	Sortie des enceintes avant	L (gauche): Sortie de caisson de grave R (droite): (Sourdine)	Sortie de caisson de grave

### Connexion via les câbles d'enceinte

Pour les connexions sans utiliser un amplificateur extérieur. Cependant, avec ces réglages vous pouvez aussi profiter de la sortie du caisson de grave. (→ 34)

Réglage sur [SPK/PRE OUT]	Signal audio via le fil de l'enceinte arrière	
	L (gauche)	R (droite)
REAR/REAR	Sortie des enceintes arrière	Sortie des enceintes arrière
SUB.W/SUB.W	Sortie de caisson de grave	(Sourdine)

Si [SUB.W/SUB.W] est sélectionné:

- [120HZ] est sélectionné dans [SUBWOOFER LPF] et [THROUGH] n'est pas disponible. (→ 24)
- [POSITION R02] est sélectionné dans [FADER] et la plage sélectionnable est de [POSITION R15] à [POSITION 00]. (→ 22)

### Réglages de transition

Voici les options de réglage disponibles pour la transition 2 voies et la transition 3 voies.

#### ⚠ Précautions

Sélectionnez un type de transition en fonction de la connexion de vos enceintes. (→ 34)

Si vous sélectionnez un mauvais type:

- Les enceintes peuvent être endommagées.
- Le niveau sonore de sortie peut être extrêmement élevé ou faible.

#### SPEAKER SIZE

La sélection est faite en fonction de la taille de l'enceinte connectée permettant d'obtenir les performances optimales.

- Les réglages de la fréquence et de la pente sont réalisés automatiquement pour la transition de l'enceinte sélectionnée.
- Quand l'option de transition 2 voies est sélectionnée, si [NONE] est sélectionné pour [TWEETER] de [FRONT], [REAR] et [SUBWOOFER] pour [SPEAKER SIZE], le réglage [X' OVER] de l'enceinte sélectionnée n'est pas disponible.
- Quand l'option de transition 3 voies est sélectionnée, si [NONE] est sélectionné pour [WOOFER] de [SPEAKER SIZE], le réglage [X' OVER] de [WOOFER] n'est pas disponible.

#### X' OVER (transition)

- [FRQ]/[F-HPF FRQ]/[R-HPF FRQ]/[SW LPF FRQ]/[HPF FRQ]/[LPF FRQ]: Ajuste la fréquence de transition pour les enceintes sélectionnées (filtre passe haut ou filtre passe bas).  
Si [THROUGH] est sélectionné, tous les signaux sont envoyés aux enceintes sélectionnées.
- [SLOPE]/[F-HPF SLOPE]/[R-HPF SLOPE]/[SW LPF SLOPE]/[HPF SLOPE]/[LPF SLOPE]: Ajuste la pente de transition.  
Peut être uniquement sélectionné si un réglage autre que [THROUGH] est choisi pour la fréquence de transition.
- [SW LPF PHASE]/[PHASE]: Sélectionne la phase de la sortie de l'enceinte à synchroniser avec la sortie des autres enceintes.
- [GAIN LEFT]/[GAIN RIGHT]/[F-HPF GAIN]/[R-HPF GAIN]/[SW LPF GAIN]/[GAIN]: Ajuste le volume de sortie de l'enceinte sélectionnée.

## RÉGLAGES AUDIO

### Options de réglage de la transition 2 voies

SPEAKER SIZE		
FRONT	SIZE	8CM/10CM/12CM/13CM/16CM/17CM/18CM/ 4×6/5×7/6×8/6×9/7×10
	TWEETER	SMALL/MIDDLE/LARGE/NONE (non connecté)
REAR*1		8CM/10CM/12CM/13CM/16CM/17CM/18CM/4×6/5×7/6×8/ 6×9/7×10/NONE (non connecté)
SUBWOOFER*2		16CM/20CM/25CM/30CM/38CM OVER/NONE (non connecté)
X ' OVER		
TWEETER	FRQ	1KHZ/1.6KHZ/2.5KHZ/4KHZ/5KHZ/6.3KHZ/ 8KHZ/10KHZ/12.5KHZ
	GAIN LEFT	-08DB à 00DB
	GAIN RIGHT	-08DB à 00DB
FRONT HPF	F-HPF FRQ	30HZ/40HZ/50HZ/60HZ/70HZ/80HZ/90HZ/ 100HZ/120HZ/150HZ/180HZ/220HZ/250HZ/ THROUGH
	F-HPF SLOPE	-06DB/-12DB/-18DB/-24DB
	F-HPF GAIN	-08DB à 00DB
REAR HPF*1	R-HPF FRQ	30HZ/40HZ/50HZ/60HZ/70HZ/80HZ/90HZ/ 100HZ/120HZ/150HZ/180HZ/220HZ/250HZ/ THROUGH
	R-HPF SLOPE	-06DB/-12DB/-18DB/-24DB
	R-HPF GAIN	-08DB à 00DB
SUBWOOFER LPF*2	SW LPF FRQ	30HZ/40HZ/50HZ/60HZ/70HZ/80HZ/90HZ/ 100HZ/120HZ/150HZ/180HZ/220HZ/250HZ/ THROUGH
	SW LPF SLOPE	-06DB/-12DB/-18DB/-24DB
	SW LPF PHASE	REVERSE (180°) / NORMAL (0°)
	SW LPF GAIN	-08DB à 00DB

### Options de réglage de la transition 3 voies

SPEAKER SIZE		
TWEETER	SMALL/MIDDLE/LARGE	
MID RANGE	8CM/10CM/12CM/13CM/16CM/17CM/18CM/4×6/5×7/6×8/6×9	
WOOFER*2	16CM/20CM/25CM/30CM/38CM OVER/NONE (non connecté)	
X ' OVER		
TWEETER	HPF FRQ	1KHZ/1.6KHZ/2.5KHZ/4KHZ/5KHZ/6.3KHZ/8KHZ/ 10KHZ/12.5KHZ
	SLOPE	-06DB/-12DB
	PHASE	REVERSE (180°) / NORMAL (0°)
	GAIN	-08DB à 00DB
MID RANGE	HPF FRQ	30HZ/40HZ/50HZ/60HZ/70HZ/80HZ/90HZ/100HZ/ 120HZ/150HZ/180HZ/220HZ/250HZ/THROUGH
	HPF SLOPE	-06DB/-12DB
	LPF FRQ	1KHZ/1.6KHZ/2.5KHZ/4KHZ/5KHZ/6.3KHZ/8KHZ/ 10KHZ/12.5KHZ/THROUGH
	LPF SLOPE	-06DB/-12DB
PHASE	REVERSE (180°) / NORMAL (0°)	
	GAIN	-08DB à 00DB
WOOFER*2	LPF FRQ	30HZ/40HZ/50HZ/60HZ/70HZ/80HZ/90HZ/100HZ/ 120HZ/150HZ/180HZ/220HZ/250HZ/THROUGH
	SLOPE	-06DB/-12DB
	PHASE	REVERSE (180°) / NORMAL (0°)
	GAIN	-08DB à 00DB

\*1 Affiché uniquement quand [SPK/PRE OUT] est réglé sur [REAR/REAR]. (→ 23)

\*2 Affiché uniquement quand [SUBWOOFER SET] est réglé sur [ON]. (→ 21)



## RÉGLAGES AUDIO

### Réglages de l'alignement temporel numérique

L'alignement temporel numérique règle la temporisation de la sortie d'enceinte pour créer un environnement qui convient mieux à votre véhicule.

- Pour plus d'informations, ➔ **Déterminez la valeur pour [DISTANCE] et [GAIN] de [DTA SETTINGS].**

#### DTA SETTINGS

##### POSITION

Sélectionnez votre position d'écoute (point de référence).

- ALL:** Sans compensation ; **FRONT RIGHT:** Siège avant droit ; **FRONT LEFT:** Siège avant gauche ; **FRONT ALL:** Siège avant
- **[FRONT ALL]** est affiché uniquement quand **[X' OVER TYPE]** est réglé sur **[2-WAY]**. (➔ 22)

##### DISTANCE\*1

**OCM à 610CM:** Ajuste avec précision la distance de compensation.

##### GAIN\*1

**-8DB à 0DB:** Ajuste avec précision le volume de sortie de l'enceinte sélectionnée.

##### DTA RESET

**YES:** Réinitialise les réglages (**[DISTANCE]** et **[GAIN]**) du réglage **[POSITION]** sélectionné au réglages par défaut. ; **NO:** Annulation.

#### CAR SETTINGS

Identifiez votre type de voiture et l'emplacement des enceintes arrière afin de réaliser les ajustements pour **[DTA SETTINGS]**.

##### CAR TYPE

**COMPACT/FULL SIZE CAR/WAGON/MINIVAN/SUV/MINIVAN(LONG):** Sélectionnez le type de véhicule. ; **OFF:** Sans compensation.

##### R-SP LOCATION\*2

- Sélectionnez l'emplacement des enceintes arrière de votre véhicule pour calculer la distance la plus loin de la position d'écoute sélectionnée (point de référence).
- **DOOR/REAR DECK:** Sélectionnable uniquement quand **[CAR TYPE]** est sélectionné pour **[OFF]**, **[COMPACT]**, **[FULL SIZE CAR]**, **[WAGON]** ou **[SUV]**.
- **2ND ROW/3RD ROW:** Sélectionnable uniquement quand **[CAR TYPE]** est sélectionné pour **[MINIVAN]** ou **[MINIVAN(LONG)]**.

### Déterminez la valeur pour [DISTANCE] et [GAIN] de [DTA SETTINGS]

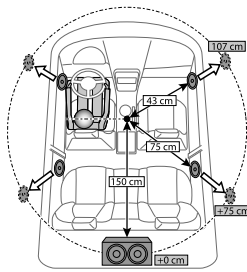

Si vous spécifiez la distance à partir du centre de la position d'écoute actuellement réglée sur n'importe quel réglage, la temporisation est calculée automatiquement et réglée.

- 1 Déterminez le centre de la position d'écoute actuellement réglée comme point de référence.
- 2 Mesurez la distance entre la position de référence et les enceintes.
- 3 Calculez la différence entre la distance de l'enceinte la plus loin (enceinte arrière) et les autres enceintes.
- 4 Réglez **[DISTANCE]** calculé à l'étape 3 pour les enceintes individuelles.
- 5 Ajustez **[GAIN]** pour les enceintes individuelles.

Exemple: Quand **[FRONT ALL]** est sélectionné comme position d'écoute

\*1 Avant de réaliser un ajustement, choisissez l'enceinte:

Quand la transition 2 voies est sélectionnée:

**FRONT LEFT/FRONT RIGHT/REAR LEFT/REAR RIGHT/SUBWOOFER:**

- **[REAR LEFT]**, **[REAR RIGHT]** et **[SUBWOOFER]** est sélectionnable uniquement si un autre réglage que **[NONE]** est sélectionné pour **[REAR]** et **[SUBWOOFER]** de **[SPEAKER SIZE]**. (➔ 24)

Quand la transition 3 voies est sélectionnée:

**TWEETER LEFT/TWEETER RIGHT/MID LEFT/MID RIGHT/WOOFER:**

- **[WOOFER]** est sélectionnable uniquement si un autre réglage que **[NONE]** est sélectionné pour **[WOOFER]** de **[SPEAKER SIZE]**. (➔ 24)

\*2 Affiché uniquement quand **[X' OVER TYPE]** est réglé sur **[2-WAY]** (➔ 22) et si un autre réglage que **[NONE]** est sélectionné pour **[REAR]** de **[SPEAKER SIZE]**. (➔ 24)

# RÉGLAGES D’AFFICHAGE

Identification de zone pour les réglages de la luminosité

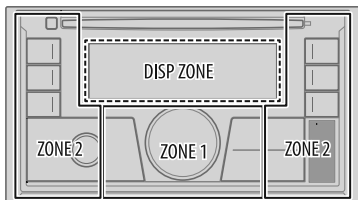

Identification de zone pour les réglages de la couleur

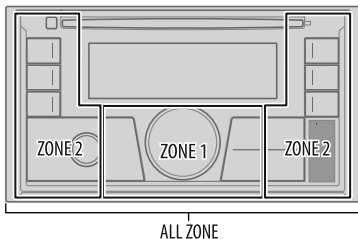

- 1 Maintenez enfoncée -MENU.
- 2 Tournez le bouton de volume pour sélectionner un élément (voir le tableau suivant), puis appuyez sur le bouton.
- 3 Répétez l'étape 2 jusqu'à ce que l'élément souhaité soit sélectionné/activé ou suivez les instructions données pour l'élément sélectionné.
- 4 Appuyez sur -MENU pour quitter.

Pour retourner à l'option de réglage précédente, appuyez sur / .

Défaut: **XX**

## DISPLAY

### DIMMER

Assombrir l'éclairage.

**OFF**: Le gradateur est désactivé. La luminosité change sur le réglage **[DAY]**.

**ON**: Le gradateur est activé. La luminosité change sur le réglage **[NIGHT]**.

(→ **[BRIGHTNESS]**)

**DIMMER TIME**: Réglez l'heure de mise en et hors service du gradateur.

**1** Tournez le bouton de volume pour régler l'heure de mise en service **[ON]**, puis appuyez sur le bouton.

**2** Tournez le bouton de volume pour régler l'heure de mise en service **[OFF]**, puis appuyez sur le bouton.

(Défaut: **[ON]: 18:00**; **[OFF]: 6:00 AM**)

**DIMMER AUTO**: Le gradateur est activé et désactivé automatiquement quand vous éteignez ou allumez les feux de la voiture. \*1

### BRIGHTNESS

Régler la luminosité séparément pour le jour et la nuit.

**1 DAY/NIGHT**: Choisissez le jour ou la nuit.

**2** Choisissez une zone. (Reportez-vous à l'illustration sur la colonne de gauche.)

**3 LEVEL 00 à LEVEL 31**: Réglez le niveau de luminosité.

### TEXT SCROLL \*2

**SCROLL ONCE**: Fait défiler une fois les informations de l'affichage. ;

**SCROLL AUTO**: Répète le défilement à 5 secondes d'intervalle. ;

**SCROLL OFF**: Annulation.

\*1 La connexion du fil de commande de l'éclairage est requise. (→ 34)

\*2 Certains caractères ou symboles n'apparaissent pas correctement (ou un blanc apparaît à leur place).

## RÉGLAGES D’AFFICHAGE

COLOR	
<b>PRESET</b>	<p>Sélectionnez les couleurs d'éclairage séparément pour les touches sur des différentes zones.</p> <ol style="list-style-type: none"><li>1 Choisissez une zone. (➔ 26)</li><li>2 Choisissez une couleur pour la zone sélectionnée.<ul style="list-style-type: none"><li>• <b>COLOR 01 à COLOR 49</b></li><li>• <b>USER</b>: La couleur que vous avez créée pour [DAY COLOR] ou [NIGHT COLOR] apparaît.</li><li>• <b>COLOR FLOW01 à COLOR FLOW03</b>: La couleur change à une vitesse différente.</li><li>• <b>CRYSTAL/FLOWER/FORREST/GRADATION/OCEAN/RELAX/SUNSET</b>: Le motif de couleur sélectionné apparaît.*3 (Sélectionnable uniquement quand [ALL ZONE] est choisi à l'étape 1.)</li></ul></li></ol>
<b>DAY COLOR</b>	<p>Mémo­ri­sez vos propres couleurs d'éclairage du jour et de la nuit pour différentes zones.</p> <ol style="list-style-type: none"><li>1 Choisissez une zone. (➔ 26)</li><li>2 <b>RED/GREEN/BLUE</b>: Choisissez une couleur primaire.</li><li>3 <b>00 à 31</b>: Sélectionnez le niveau.</li></ol>
<b>NIGHT COLOR</b>	<p>Répétez les étapes 2 et 3 pour toutes les couleurs primaires.</p> <ul style="list-style-type: none"><li>• Votre réglage est mémorisé sur [USER] dans [PRESET].</li><li>• [NIGHT COLOR] ou [DAY COLOR] est changé quand vous allumez ou éteignez les feux de la voiture.</li></ul>
<b>COLOR GUIDE</b>	<p><b>ON</b>: Change l'éclairage des touches quand les réglages sont réalisés sur le menu et la recherche de liste. ; <b>OFF</b>: Annulation.</p>

\*3 Si un de ces motifs de couleur est sélectionné, la couleur d'éclairage [ZONE 1] et [ZONE 2] change sur la couleur par défaut.

## RÉFÉRENCES

### ■ Entretien

#### Nettoyage de l'appareil

Essayez la saleté de la façade avec un chiffon sec au silicone ou un chiffon doux.

#### Manipulation des disques:

- Ne pas toucher la surface d'enregistrement du disque.
- Ne pas coller de ruban adhésif, etc. sur les disques et ne pas utiliser de disque avec du ruban adhésif collé dessus.
- N'utilisez aucun accessoire pour le disque.
- Nettoyer le disque en partant du centre vers l'extérieur.
- Nettoyez le disque avec un chiffon sec au silicone ou un chiffon doux. N'utilisez aucun solvant.
- Pour retirer les disques de cet appareil, tirez-les horizontalement.
- Retirez les ébarbures du bord du trou central du disque avant d'insérer un disque.

### ■ Plus d'informations

Pour: — Les dernières mise à jour du micrologiciel et la liste de compatibilité la plus récente  
— Application originale JVC  
— Autres informations récentes

Consultez <<http://www.jvc.net/cs/car/>>.

#### Généralités

• Cet appareil ne peut lire que les CD suivants:



- **Lecture de disques à double face**: La face non DVD d'un disque à "DualDisc" n'est pas compatible avec le standard "Compact Disc Digital Audio". Par conséquent, l'utilisation de la face non DVD d'un disque à double face sur cet appareil ne peut pas être recommandée.
- Pour des informations détaillées et des remarques sur les fichiers audio compatibles, reportez-vous à <<http://www.jvc.net/cs/car/>>.

## RÉFÉRENCES

---

### Fichiers pouvant être lus

- Fichier audio reproductible:  
Pour les disques: MP3 (.mp3), WMA (.wma), AAC (.aac)  
Pour les périphériques USB à mémoire de grande capacité:  
MP3 (.mp3), WMA (.wma), AAC (.aac), AAC (.m4a), WAV (.wav), FLAC (.flac)
- Supports de disque compatibles: CD-R/CD-RW/CD-ROM
- Formats de fichiers de disques compatibles: ISO 9660 Niveau 1/2, Joliet, Nom de fichier étendu.
- Systèmes de fichier de périphérique USB compatibles: FAT12, FAT16, FAT32

Même quand les fichiers audio sont conformes aux normes établies ci-dessus, il est possible que la lecture ne soit pas possible suivant le type ou les conditions du support ou périphérique.

Un fichier AAC (.m4a) dans un CD codé par iTunes ne peut pas être lu sur cet appareil.

### Disques ne pouvant pas être lus

- Disques qui ne sont pas ronds.
- Disques avec des colorations sur la surface d'enregistrement ou disques sales.
- Disques enregistrables/réinscriptibles qui n'ont pas été finalisés.
- CD de 8 cm. Essayer d'insérer un disque à l'aide d'un adaptateur peut entraîner un dysfonctionnement de l'appareil.

### À propos des périphériques USB

- Vous ne pouvez pas connecter un périphérique USB via un hub USB.
- La connexion d'un câble dont la longueur totale dépasse 5 m peut avoir pour conséquence un fonctionnement anormal de la lecture.
- Cet appareil ne peut pas reconnaître les périphériques USB dont l'alimentation n'est pas de 5 V et dépasse 1,5 A.

### À propos de l'iPod/iPhone

- Via la prise d'entrée USB:  
Made for
  - iPod touch (5th et 6th generation)
  - iPod nano (7th generation)
  - iPhone 4S, 5, 5S, 5C, 6, 6 Plus, 6S, 6S Plus, SE, 7, 7 Plus
- Via Bluetooth:  
Made for
  - iPod touch (5th et 6th generation)
  - iPhone 4S, 5, 5S, 5C, 6, 6 Plus, 6S, 6S Plus, SE, 7, 7 Plus
- Il n'est pas possible de parcourir les fichiers vidéo sur le menu "Vidéos" en mode **[HEAD MODE]**.
- L'ordre des morceaux affichés sur le menu de sélection de cet appareil peut être différent de celui de l'iPod/iPhone.
- En fonction de la version du système d'exploitation de l'iPod/iPhone, certaines fonctions peuvent ne pas être utilisables sur cet appareil.

### À propos du périphérique Android

- Cet appareil prend en charge Android OS 4.1 et ultérieur.
- Certains périphériques Android (avec OS 4.1 et ultérieur) peuvent ne pas prendre en charge complètement Android Open Accessory (AOA) 2.0.
- Si le périphérique Android prend en charge à la fois le protocole mass storage class et AOA 2.0, cet appareil utilise toujours en priorité la lecture via AOA 2.0.

### À propos de Spotify

- Prise en charge par l'application Spotify:
  - iPhone 4S, 5, 5S, 5C, 6, 6 Plus, 6S, 6S Plus, SE, 7, 7 Plus (iOS 8 ou ultérieur)
  - iPod touch (5th et 6th generation)
  - Android OS 4.0.3 ou ultérieur
- Spotify est un service tiers, et par conséquent les spécifications sont sujettes à changement sans notification préalable. Par conséquent, la compatibilité peut réduite ou certains services ou même tous les services peuvent devenir indisponibles.
- Certaines fonction de Spotify ne peuvent pas être utilisées à partir de cet appareil.
- Pour les problèmes lors de l'utilisation de l'application, veuillez contacter Spotify à <[www.spotify.com](http://www.spotify.com)>.

### À propos de Bluetooth

- En fonction de la version Bluetooth du périphérique, il se peut que certains périphériques Bluetooth ne puissent pas être connectés à cet appareil.
- Cet appareil peut ne pas fonctionner avec certains périphériques Bluetooth.
- La condition du signal varie en fonction de l'environnement.

## RÉFÉRENCES

### Changez l'information sur l'affichage

Chaque fois que vous appuyez sur  -MENU, les informations affichées changent.

- Si aucune information n'est disponible ou si aucune information n'est enregistrée, "NO TEXT", "NO NAME", ou une autre information (par ex. le nom de la station) apparaît ou l'affichage est vide.

Nom de la source	Informations sur l'affichage
DAB	Étiquette du service (Étiquette de l'ensemble) ➔ Étiquette du service (Date/Horloge) <sup>*1</sup> ➔ Étiquette dynamique (Date/Horloge) <sup>*1</sup> ➔ Titre (Artiste) ➔ Titre (Date/Horloge) <sup>*1</sup> ➔ Programme suivant (EPG) (Date/Horloge) <sup>*1</sup> ➔ Niveau du signal (Date/Horloge) <sup>*1</sup> ➔ Étiquette du service (Étiquette de l'ensemble) avec la synchronisation de la musique <sup>*2</sup> ➔ (retour au début)
FM ou AM	Fréquence (Date/Horloge) <sup>*1</sup> ➔ Fréquence (Date) avec la synchronisation de la musique <sup>*2</sup> ➔ (retour au début) <b>(Pour les stations FM Radio Data System uniquement)</b> Nom de la station (PS)/Type de programme (PTY) (Date/Horloge) <sup>*1</sup> ➔ Radio texte (Date/Horloge) <sup>*1</sup> ➔ Radio texte+ (Radio texte+) ➔ Titre de morceau (Artiste) ➔ Titre de morceau (Date/Horloge) <sup>*1</sup> ➔ Fréquence (Date/Horloge) <sup>*1</sup> ➔ Nom de la station (PS)/Type de programme (PTY) (Date) avec la synchronisation de la musique <sup>*2</sup> ➔ (retour au début)
CD ou USB	<b>(Pour CD-DA)</b> Titre de plage (Artiste) ➔ Titre de plage (Nom du disque) ➔ Titre de plage (Date/Horloge) <sup>*1</sup> ➔ Durée de lecture (Date/Horloge) <sup>*1</sup> ➔ Titre de plage (Artiste) avec la synchronisation de la musique <sup>*2</sup> ➔ (retour au début) <b>(Pour les fichiers MP3/WMA/AAC/WAV/FLAC)</b> Titre de morceau (Artiste) ➔ Titre de morceau (Nom de l'album) ➔ Titre de morceau (Date/Horloge) <sup>*1</sup> ➔ Nom de fichier (Nom de dossier) ➔ Nom de fichier (Date/Horloge) <sup>*1</sup> ➔ Durée de lecture (Date/Horloge) <sup>*1</sup> ➔ Titre de morceau (Artiste) avec la synchronisation de la musique <sup>*2</sup> ➔ (retour au début)
iPod USB/iPod BT ou ANDROID	Quand [HEAD MODE]/[AUTO MODE] est sélectionné (➔ 11): Titre de morceau (Artiste) ➔ Titre de morceau (Nom de l'album) ➔ Titre de morceau (Date/Horloge) <sup>*1</sup> ➔ Durée de lecture (Date/Horloge) <sup>*1</sup> ➔ Titre de morceau (Artiste) avec la synchronisation de la musique <sup>*2</sup> ➔ (retour au début)

Nom de la source	Informations sur l'affichage
SPOTIFY/SPOTIFY BT	Titre contextuel (Date/Horloge) <sup>*1</sup> ➔ Titre de morceau (Artiste) ➔ Titre de morceau (Nom de l'album) ➔ Titre de morceau (Date/Horloge) <sup>*1</sup> ➔ Durée de lecture (Date/Horloge) <sup>*1</sup> ➔ Titre contextuel (Date) avec la synchronisation de la musique <sup>*2</sup> ➔ (retour au début)
BT AUDIO	Titre de morceau (Artiste) ➔ Titre de morceau (Nom de l'album) ➔ Titre de morceau (Date/Horloge) <sup>*1</sup> ➔ Durée de lecture (Date/Horloge) <sup>*1</sup> ➔ Titre de morceau (Artiste) avec la synchronisation de la musique <sup>*2</sup> ➔ (retour au début)
AUX	AUX (Date/Horloge) <sup>*1</sup> ➔ AUX (Date) avec la synchronisation de la musique <sup>*2</sup> ➔ (retour au début)

\*1 Le niveau de batterie et la force du signal du périphérique Bluetooth est affiché si [BATT/SIGNAL] est réglé sur [AUTO]. (➔ 15)

\*2 La couleur de l'éclairage des touches change et est synchronisée avec la musique.

### Lettres cyrilliques disponibles

 Caractères disponibles

 Indications sur l'affichage

А	Б	В	Г	Д	Е	Ж	З	И	Й	К	Л	М	Н	О	П	Р
Я	Б	В	Г	Д	Е	Ж	З	И	Й	К	Л	М	Н	О	П	Р
С	Т	У	Ф	Х	Ц	Ч	Ш	Щ	Ъ	Ы	Ь	Э	Ю	Я	Є	
Є	І	Ї	Ф	Х	Ц	Ч	Ш	Щ	'	Ҁ	Б	З	Ҁ	Ҁ	Є	

# GUIDE DE DÉPANNAGE

Symptôme	Remède	
Généralités	Le son ne peut pas être entendu. <ul style="list-style-type: none"> <li>• Ajustez le volume sur le niveau optimum.</li> <li>• Vérifiez les cordons et les connexions.</li> </ul>	
	"MISWIRING CHECK WIRING THEN PWR ON" apparaît.	Mettez l'appareil hors tension, puis assurez-vous que les prises des câbles d'enceinte sont correctement isolées. Mettez de nouveau l'appareil sous tension.
	"PROTECTING SEND SERVICE" apparaît.	Envoyez l'appareil au centre de service le plus proche.
	Vous ne pouvez pas choisir la source.	Cochez le réglage [SOURCE SELECT]. (➔ 4)
Radio Numérique	La réception DAB est mauvaise.	Assurez-vous que [ON] est choisi pour [DAB ANT POWER]. (➔ 7)
	"CHK ANTENNA"	Vérifiez l'antenne DAB. Si vous utilisez une antenne passive (sans amplificateur), réglez [DAB ANT POWER] sur [OFF]. (➔ 7)
	"RELATED SERV FOUND"	<ul style="list-style-type: none"> <li>• Appuyez sur le bouton de volume pour activer Soft-Link. (➔ 7)</li> <li>• Appuyez sur <b>Q</b> / <b>↵</b> pour annuler.</li> </ul>
Radio Analogique	<ul style="list-style-type: none"> <li>• La réception radio est mauvaise.</li> <li>• Bruit statique pendant l'écoute de la radio.</li> </ul>	Connectez l'antenne solidement.
CD/USB/iPod	Le disque ne peut pas être éjecté.	Maintenez enfoncée <b>▲</b> pour éjecter le disque de force. Faites attention que le disque ne tombe pas quand il est éjecté.
	"IN DISC" apparaît.	Assurez-vous que rien ne bloque la fente d'insertion quand vous éjectez le disque.
	"PLEASE EJECT" apparaît.	Appuyez sur <b>▲</b> puis insérez le disque correctement.
	L'ordre de lecture n'est pas celui que vous pensiez.	L'ordre de lecture est déterminé par le nom du fichier (USB) ou l'ordre dans lequel les fichiers ont été enregistrés (disque).
	La durée de lecture écoulée n'est pas correcte.	Cela dépend du processus d'enregistrement utilisé.

Symptôme	Remède
"NOT SUPPORT" apparaît et la plage est sautée.	Vérifiez si la plage est dans un format compatible. (➔ 27, 28)
"READING" clignote sur.	<ul style="list-style-type: none"> <li>• N'utilisez pas trop de niveaux de hiérarchie et de dossiers.</li> <li>• Remettez le disque en place ou reconnectez le périphérique USB.</li> </ul>
"UNSUPPORTED DEVICE" apparaît.	<ul style="list-style-type: none"> <li>• Vérifiez si le périphérique connecté est compatible avec cet appareil et assurez-vous que le système de fichiers est dans un format compatible. (➔ 28)</li> <li>• Reconnectez le périphérique.</li> </ul>
"UNRESPONSIVE DEVICE" apparaît.	Assurez-vous que le périphérique n'est pas défilant et reconnectez-le.
"USB HUB IS NOT SUPPORTED" apparaît.	Cet appareil ne peut pas prendre en charge un périphérique USB connecté via un hub USB.
"CANNOT PLAY" apparaît.	Connectez un périphérique USB qui contient des fichiers audio compatibles.
<ul style="list-style-type: none"> <li>• La source ne change pas sur "USB" quand vous connectez un périphérique USB lors de l'écoute d'une autre source.</li> <li>• "USB ERROR" apparaît.</li> </ul>	Le port USB consomme plus de puissance que la limite de conception. Mettez l'appareil hors tension et débranchez le périphérique USB. Puis, remettez l'appareil sous tension et rebranchez le périphérique USB. Si cette solution ne résout pas le problème, mettez l'appareil hors tension puis de nouveau sous tension (ou réinitialisez l'appareil) avant de remplacer le périphérique USB par un autre.
iPod/iPhone ne peut pas être mis sous tension ou ne fonctionne pas.	<ul style="list-style-type: none"> <li>• Vérifiez la connexion entre cet appareil et l'iPod/iPhone.</li> <li>• Déconnectez et réinitialisez l'iPod/iPhone en utilisant un réinitialisation matérielle.</li> </ul>
"LOADING" apparaît quand vous entrez en mode de recherche en appuyant sur <b>Q</b> / <b>↵</b> .	Cet appareil continue de préparer la liste des morceaux de l'iPod/iPhone. Le chargement des données peut être long, essayez de nouveau plus tard.
Les caractères corrects ne sont pas affichés.	<ul style="list-style-type: none"> <li>• Cet appareil peut uniquement afficher les lettres majuscules, les chiffres et un nombre limité de symboles.</li> <li>• En fonction de la langue d'affichage que vous avez choisie (➔ 5), certains caractères peuvent ne pas être affichés correctement.</li> </ul>

## GUIDE DE DÉPANNAGE

Symptôme	Remède	
<b>A</b> <b>ANDROID</b>	<ul style="list-style-type: none"> <li>Aucun son ne peut être entendu pendant la lecture.</li> <li>Le son sort uniquement du périphérique Android.</li> </ul>	<ul style="list-style-type: none"> <li>Reconnectez le périphérique Android.</li> <li>En mode <b>[AUDIO MODE]</b>, lancez n'importe quelle application multimédia sur le périphérique Android et démarrez la lecture.</li> <li>En mode <b>[AUDIO MODE]</b>, relancez l'application multimédia actuelle ou utilisez une autre application multimédia.</li> <li>Redémarrez le périphérique Android.</li> <li>Si cela ne résout pas le problème, c'est que le périphérique Android connecté ne peut pas diriger le signal audio sur l'appareil. (➔ 28)</li> </ul>
	Lecture impossible en mode <b>[AUTO MODE]</b> .	<ul style="list-style-type: none"> <li>Assurez-vous que JVC MUSIC PLAY APP est installé sur le périphérique Android. (➔ 10)</li> <li>Reconnectez le périphérique Android et sélectionnez le mode de commande approprié. (➔ 11)</li> <li>Si cela ne résout pas le problème, c'est que le périphérique Android connecté ne prend pas en charge <b>[AUTO MODE]</b>. (➔ 28)</li> </ul>
	"NO DEVICE" ou "READING" clignote sur.	<ul style="list-style-type: none"> <li>Déactivez les options développeur sur le périphérique Android.</li> <li>Reconnectez le périphérique Android.</li> <li>Si cela ne résout pas le problème, c'est que le périphérique Android connecté ne prend pas en charge <b>[AUTO MODE]</b>. (➔ 28)</li> </ul>
	La lecture est intermittente ou le son saute.	Déactivez le mode d'économie d'énergie sur le périphérique Android.
	"CANNOT PLAY"	<ul style="list-style-type: none"> <li>Assurez-vous que le périphérique Android contient des fichiers audio compatibles.</li> <li>Reconnectez le périphérique Android.</li> <li>Redémarrez le périphérique Android.</li> </ul>

Symptôme	Remède	
<b>S</b> <b>SPOTIFY</b>	"DISCONNECTED"	La prise USB est déconnectée de l'appareil principal. Assurez-vous que l'appareil est connecté correctement via USB.
	"CONNECTING"	<ul style="list-style-type: none"> <li>Connecté via la prise d'entrée USB: L'appareil est connecté à l'appareil principal. Patienter svp.</li> <li>Connecté via Bluetooth: Le Bluetooth est déconnecté. Veuillez vérifier la connexion Bluetooth et assurez-vous que le périphérique et l'appareil sont appariés et connectés.</li> </ul>
	"CHECK APP"	L'application Spotify n'est pas connectée correctement, ou l'utilisateur n'est pas connecté. Quittez l'application Spotify et redémarrez, puis connectez vous à votre compte Spotify.
<b>B</b> <b>BLUETOOTH®</b>	Aucun périphérique Bluetooth n'est détecté.	<ul style="list-style-type: none"> <li>Faites de nouveau une recherche à partir du périphérique Bluetooth.</li> <li>Réinitialisez l'appareil. (➔ 3)</li> </ul>
	Le pairage ne peut pas être réalisé.	<ul style="list-style-type: none"> <li>Assurez-vous que vous avez entré le même code PIN pour l'appareil et le périphérique Bluetooth.</li> <li>Supprimez les informations de pairage pour cet appareil et le périphérique Bluetooth, puis effectuez de nouveau le pairage. (➔ 13)</li> </ul>
	Il y a un écho ou du bruit.	<ul style="list-style-type: none"> <li>Ajustez la position du microphone. (➔ 13)</li> <li>Cochez le réglage <b>[ECHO CANCEL]</b>. (➔ 15)</li> </ul>
	Le son du téléphone est de mauvaise qualité.	<ul style="list-style-type: none"> <li>Réduisez la distance entre cet appareil et le périphérique Bluetooth.</li> <li>Déplacez la voiture dans un endroit où vous pouvez obtenir un meilleur signal de réception.</li> </ul>
	Le son est interrompu ou saute pendant la lecture d'un lecteur audio Bluetooth.	<ul style="list-style-type: none"> <li>Réduisez la distance entre cet appareil et le lecteur audio Bluetooth.</li> <li>Mettez cet appareil hors tension, puis de nouveau sous tension et essayez de nouveau de connecter l'appareil.</li> <li>D'autres périphériques Bluetooth peuvent être en train de se connecter à l'appareil.</li> </ul>

	Symptôme	Rèmede
Bluetooth®	Le lecteur audio Bluetooth connecté ne peut pas être commandé.	<ul style="list-style-type: none"> <li>• Vérifiez si le lecteur audio Bluetooth connecté prend en charge AVRCP (Audio/Video Remote Control Profile). (Référez-vous aux instructions de votre lecteur audio.)</li> <li>• Déconnectez et reconnectez à nouveau le lecteur Bluetooth.</li> </ul>
	"PLEASE WAIT"	L'appareil se prépare pour utiliser la fonction Bluetooth. Si le message ne disparaît pas, mettez l'appareil hors tension puis sous tension, puis connectez de nouveau le périphérique.
	"NOT SUPPORT"	Le téléphone connecté ne prend pas en charge la fonction de reconnaissance vocale.
	"ERROR"	Essayez de nouveau l'opération. Si "ERROR" apparaît de nouveau, vérifiez si l'appareil extérieur prend en charge la fonction que vous avez essayée.
	"H/W ERROR"	Réinitialiser l'appareil et essayez de nouveau l'opération. Si "H/W ERROR" apparaît de nouveau, consultez le centre de service le plus proche.
	"SWITCHING NG"	Les téléphones connectés ne prennent peut-être pas en charge la fonction de commutation de téléphone.

**Si vous avez toujours des problème, réinitialisez l'appareil. (→ 3)**

### ▲ Avertissement

- L'appareil peut uniquement être utilisé avec une alimentation de 12 V CC, à masse négative.
- Déconnectez la borne négative de la batterie avant le câblage et le montage.
- Ne connectez pas le fil de batterie (jaune) et le fil d'allumage (rouge) au châssis de la voiture ou au fil de masse (noir) pour éviter les courts-circuits.
- Pour éviter les courts-circuits:
  - Isolez les fils non connectés avec du ruban adhésif.
  - Assurez-vous de raccorder de nouveau la mise à la masse de cet appareil au châssis de la voiture après l'installation.
  - Fixez les câbles avec des serre-câbles et enroulez un ruban de vinyle autour des câbles qui entrent en contact avec des pièces métalliques pour protéger les câbles.

### ▲ Précautions

- Pour des raisons de sécurité, laissez le travail de câblage et de montage des professionnels. Consultez votre revendeur autoradio.
- Installez cet appareil dans la console de votre véhicule. Ne touchez pas les parties métalliques de cet appareil pendant ou juste après son utilisation. Les parties métalliques, comme le dissipateur de chaleur et le boîtier, deviennent chaudes.
- Ne connectez pas les fils ⊖ des enceintes au châssis de la voiture, au fil de masse (noir) ou en parallèle.
- Connectez des enceintes avec une puissance maximum de plus de 50 W. Si la puissance maximum des enceintes est inférieure à 50 W, changez le réglage [AMP GAIN] pour éviter d'endommager les enceintes. (→ 22)
- Montez l'appareil avec un angle de moins de 30°.
- Si le faisceau de fils de votre véhicule ne possède pas de borne d'allumage, connectez le fil d'allumage (rouge) à la borne du boîtier de fusible de votre véhicule qui offre une alimentation de 12 V CC et qui se met en et hors service avec la clé de contact.
- Gardez tous les câbles à l'écart des dissipateurs thermiques.
- Après avoir installé l'appareil, vérifiez si les lampes de frein, les indicateurs, les clignotants, etc. de la voiture fonctionnent correctement.
- Si un fusible saute, assurez-vous d'abord que les câbles ne touchent pas le châssis de la voiture puis remplacez le vieux fusible par un nouveau de même valeur.



# INSTALLATION/RACCORDEMENT

## Liste des pièces pour l'installation

### (A) Plaque d'assemblage

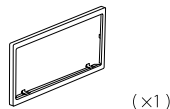

(x1)

### (B) Manchon de montage

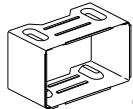

(x1)

### (C) Faisceau de fils

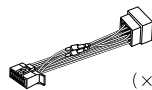

(x1)

### (D) Clé d'extraction



(x2)

### (E) Vis à tête plate (M5 x 8 mm)



(x8)

### (F) Vis à tête ronde (M5 x 8 mm)



(x8)

## Procédure de base

- 1 Retirez la clé de contact, puis déconnectez la borne  $\ominus$  de la batterie de la voiture.
- 2 Connectez les fils correctement.  
Reportez-vous à Connexions. (→ 34)
- 3 Installez l'appareil dans votre voiture.  
Reportez-vous à Installation de l'appareil (montage encastré).
- 4 Connectez la borne  $\ominus$  de la batterie de la voiture.
- 5 Appuyez sur **SOURCE**  $\odot$  pour mettre l'appareil sous tension.
- 6 Réinitialisez l'appareil. (→ 3)

## Installation de l'appareil (montage encastré)

Réalisez les connexions nécessaires. (→ 34)

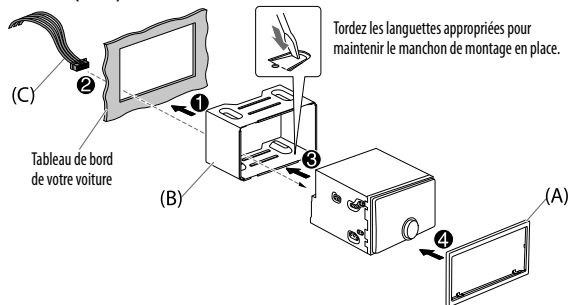

## Lors d'une installation sans manchon de montage

- 1 Retirez le manchon de montage et la plaque d'assemblage de l'appareil.
- 2 Alignez les entailles de l'appareil (des deux côtés) avec le support de montage du véhicule et fixez l'appareil avec les vis (fourni).

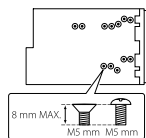

⚠ N'utiliser que les vis spécifiés. L'utilisation de vis incorrects peut endommager l'appareil.

## Comment retirer l'appareil

- 1 Insérez le loquet des clés d'extraction dans les trous de chaque côté de la plaque d'assemblage, puis tirez vers l'extérieur.
- 2 Insérez les clés d'extraction profondément dans les fentes de chaque côté, puis suivez les flèches indiquées ci-dessous.

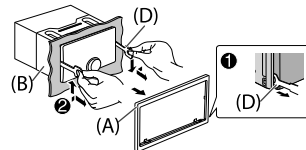

## Connexions

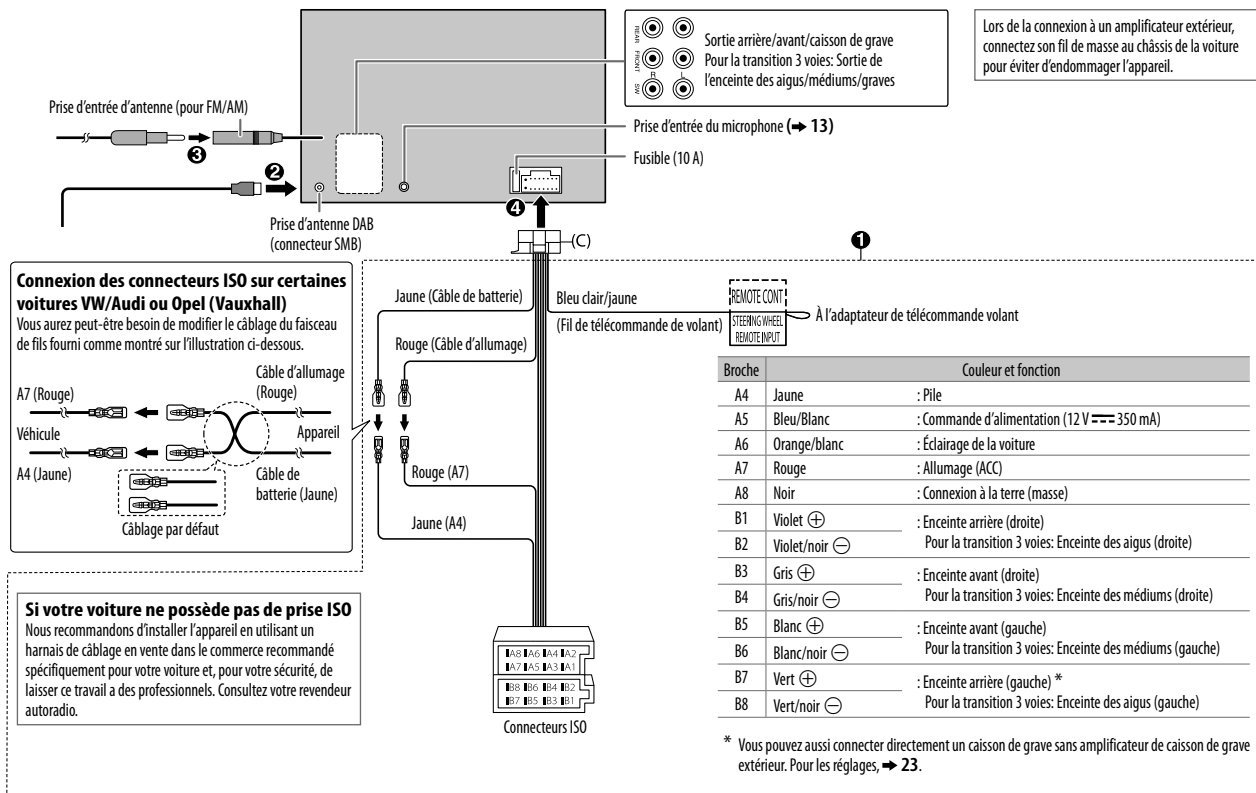

# SPÉCIFICATIONS

Radio numérique	DAB	Plage de fréquences	Bande III 174,928 MHz — 239,200 MHz
		Sensibilité	-100 dBm
		Taux-de-Signal/Bruit	80 dB
		Type de connecteur d'antenne	SMB
		Tension de sortie d'antenne	14,4 V (11 V – 16 V)
		Courant maximum d'antenne	< 100 mA

Radio analogique	FM	Plage de fréquences	87,5 MHz — 108,0 MHz (pas de 50 kHz)
		Sensibilité utilisable (S/B = 26 dB)	0,71 $\mu$ V/75 $\Omega$
		Seuil de sensibilité (DIN S/N = 46 dB)	2,0 $\mu$ V/75 $\Omega$
		Réponse en fréquence ( $\pm 3$ dB)	30 Hz — 15 kHz
		Taux de Signal/Bruit (MONO)	64 dB
		Séparation stéréo (1 kHz)	40 dB
	AM (MW)	Plage de fréquences	531 kHz — 1 611 kHz (pas de 9 kHz)
		Sensibilité utilisable (S/B = 20 dB)	28,2 $\mu$ V (29 dB $\mu$ )
	AM (LW)	Plage de fréquences	153 kHz — 279 kHz (pas de 9 kHz)
		Sensibilité utilisable (S/B = 20 dB)	50 $\mu$ V (33,9 dB $\mu$ )

Lecteur CD	Diode laser	GaAlAs
	Filtre numérique (D/A)	8 fois suréchantillonnage
	Vitesse de rotation	500 t/min. — 200 t/min. (CLV)
	Pleurage et scintillement	Non mesurables
	Réponse en fréquence ( $\pm 1$ dB)	20 Hz — 20 kHz
	Distorsion harmonique totale (1 kHz)	0,01 %

Lecteur CD	Taux de Signal/Bruit (1 kHz)	105 dB
	Gamme dynamique	90 dB
	Séparation des canaux	85 dB
	Décodage MP3	Compatible avec le format MPEG-1/2 Audio Layer-3
	Décodeur WMA	Compatible Windows Media Audio
	Décode AAC	Fichiers AAC-LC ".aac"

USB	Standard USB	USB 1.1, USB 2.0 (Vitesse maximale)
	Périphériques compatibles	À mémoire de grande capacité
	Système de fichiers	FAT12/16/32
	Courant d'alimentation maximum	CC 5 V $\pm$ 0,5 A
	Convertisseur de filtre numérique (N/A)	24 Bit
	Réponse en fréquence ( $\pm 1$ dB)	20 Hz — 20 kHz
	Taux de Signal/Bruit (1 kHz)	105 dB
	Gamme dynamique	90 dB
	Séparation des canaux	85 dB
	Décodage MP3	Compatible avec le format MPEG-1/2 Audio Layer-3
Décodeur WMA	Décodeur WMA	Compatible Windows Media Audio
	Décode AAC	Fichiers AAC-LC ".aac", ".m4a"
	Décodeur WAV	PCM linéaire
	Décodeur FLAC	Fichier FLAC jusqu'à 24 bits/96 kHz

Auxiliaire	Réponse en fréquence ( $\pm 3$ dB)	20 Hz — 20 kHz
	Tension maximum d'entrée	1 000 mV
	Impédance d'entrée	30 k $\Omega$

## SPÉCIFICATIONS

Bluetooth	Version	Bluetooth 3.0
	Plage de fréquences	2,402 GHz — 2,480 GHz
	Puissance de sortie	+4 dBm (MAX), 0 dBm (AVE) Power Class 2
	Portée de communication maximale	Ligne de vue approximative 10 m (32,8 ft)
	Pairage	SSP (Profile simple sécurisé)
	Profil	HFP1.6 (Hands-Free Profile — Profile mains libres) A2DP (Advanced Audio Distribution Profile — Profile de distribution audio avancé) AVRCP1.5 (Audio/Video Remote Control Profile — Profile de télécommande audio/vidéo) PBAP (Phonebook Access Profile — Profile d'accès au répertoire d'adresses) SPP (Serial Port Profile — Profile de port série)
Audio	Puissance de sortie maximum	50 W × 4 ou 50 W × 2 + 50 W × 1 (Caisson de grave = 4 Ω)
	Pleine Puissance de Largeur de Bande (avec moins de 1% DHT)	22 W × 4
	Impédance d'enceinte	4 Ω — 8 Ω
	Niveau de préamplification/charge (CD/USB)	4 000 mV/10 kΩ en charge
	Impédance du préamplificateur	≤ 600 Ω
Généralités	Tension de fonctionnement (10,5 V — 16 V admissible)	14,4 V
	Consommation de courant maximale	10 A
	Gamme de température de fonctionnement	-10°C — +60°C
	Dimensions d'installation (L × H × P)	182 mm × 111 mm × 158 mm
Poids net (y compris la plaque d'assemblage et le manchon de montage)	1,7 kg	

Sujet à changement sans notification.



# INDICE

PRIMA DELL'USO	2
FONDAMENTI	3
OPERAZIONI PRELIMINARI	4
1 Annullare il funzionamento dimostrativo	
2 Impostare l'ora e la data	
3 Eseguire le impostazioni di base	
RADIO DIGITALE	5
RADIO ANALOGICA	8
AUX	9
CD, USB, iPod e ANDROID	10
Spotify	12
BLUETOOTH®	13
IMPOSTAZIONI AUDIO	20
IMPOSTAZIONI DI VISUALIZZAZIONE	26
RIFERIMENTI	27
Manutenzione	
Informazioni aggiuntive	
RISOLUZIONE DEI PROBLEMI	30
INSTALLAZIONE E COLLEGAMENTI	32
CARATTERISTICHE TECNICHE	35

# PRIMA DELL'USO

## IMPORTANTE

- Prima di usare l'apparecchio, e per usarlo in modo corretto, si raccomanda di leggere a fondo questo manuale. È particolarmente importante leggerne e osservarne gli avvisi e le note di attenzione.
- È infine consigliabile tenerlo in un luogo sicuro e prontamente accessibile per ogni necessità futura.

## ▲ **Avviso**

- Non usare l'apparecchio in alcun modo che distraiga dalla guida.

## ▲ **Attenzione**

### Regolazione del volume:

- Per ridurre il rischio d'incidenti regolare il volume in modo che sia possibile udire i rumori esterni al veicolo.
- Per evitare di danneggiare i diffusori con l'aumento improvviso del livello d'uscita, ridurre il volume prima di riprodurre le sorgenti digitali.

### Generale:

- Non usare un apparecchio esterno se ciò può far distrarre dalla guida.
- Eseguire il backup di tutti i dati importanti. Il produttore dell'apparecchio non accetta alcuna responsabilità in caso di perdita dei dati registrati.
- Non inserire né lasciare nell'apparecchio corpi metallici quali monete o attrezzi, pena la possibilità di cortocircuiti.
- Se durante la riproduzione a causa della formazione di condensa sulla testina laser si verifica un errore si suggerisce di espellerlo e di attendere che evapori prima d'inserirlo nuovamente.





## Come leggere il manuale

- Le operazioni di seguito descritte si ottengono principalmente con i tasti del pannello.
- Per le spiegazioni si usano indicazioni in inglese. La lingua delle visualizzazioni è selezionabile dal menu. (→ 5)
- [XX] indica l'elemento selezionato.
- (→ XX) indica la disponibilità di riferimenti nella pagina specificata.

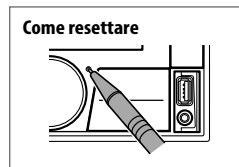
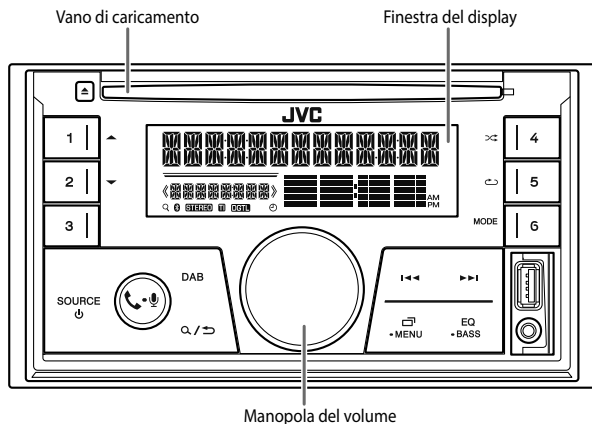
# FONDAMENTI

## Frontalino



Per	Dal frontalino
Accendere l'impianto	<p>Premere <b>SOURCE</b> .</p> <ul style="list-style-type: none"><li>• Premere a lungo per spegnere l'impianto.</li></ul>
Regolare il volume	<p>Ruotare la manopola del volume.</p> <p>Premere la manopola del volume per silenziare il suono o sospendere la riproduzione.</p> <ul style="list-style-type: none"><li>• Premerla nuovamente per annullare l'attenuazione. Il volume ritorna al livello impostato prima del suo azzeramento o della messa in pausa.</li></ul>
Selezione della sorgente	<ul style="list-style-type: none"><li>• Premere <b>SOURCE</b>  quante volte necessario.</li><li>• Premere <b>SOURCE</b>  ed entro 2 secondi ruotare la manopola del volume.</li></ul>
Cambiare le informazioni visualizzate sul display	<p>Premere  -MENU quante volte necessario. (➔ 29)</p>

# OPERAZIONI PRELIMINARI

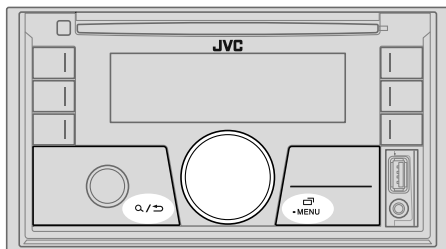

## 1 Annullare il funzionamento dimostrativo

Alla prima accensione dell'unità (o quando s'imposta [FACTORY RESET] su [YES] → 5), il display mostra: "CANCEL DEMO" → "PRESS" → "VOLUME KNOB"

- 1 Premere la manopola del volume.  
L'impostazione predefinita è [YES].
- 2 Premere nuovamente la manopola del volume.  
Viene visualizzata l'indicazione "DEMO OFF".

## 2 Impostare l'ora e la data

- 1 Premere a lungo -MENU.
- 2 Ruotare la manopola del volume sino a selezionare [CLOCK] e quindi premerla.

### Per regolare l'ora

- 3 Ruotare la manopola del volume sino a selezionare [CLOCK ADJUST] e quindi premerla.
- 4 Ruotando la manopola del volume eseguire le varie impostazioni e quindi premerla.  
Ora → Minuti
- 5 Ruotare la manopola del volume sino a selezionare [CLOCK FORMAT] e quindi premerla.
- 6 Ruotare la manopola del volume sino a selezionare [12H] o [24H] e quindi premerla.

### Per impostare la data

- 7 Ruotare la manopola del volume sino a selezionare [DATE SET] e quindi premerla.
- 8 Ruotando la manopola del volume eseguire le varie impostazioni e quindi premerla.  
Giorno → Mese → Anno
- 9 Premere -MENU per uscire.

Per ritornare all'impostazione precedente premere / .

## 3 Eseguire le impostazioni di base

- 1 Premere a lungo -MENU.
- 2 Ruotare la manopola del volume sino a selezionare l'elemento desiderato (vedere la tabella che segue), e quindi premerla.
- 3 Ripetere il passo 2 sino a selezionare o attivare l'elemento desiderato.
- 4 Premere -MENU per uscire.

Per ritornare all'impostazione precedente premere / .

Impostazione predefinita: **XX**

SYSTEM	
KEY BEEP	(Non selezionabile quando è selezionato il crossover a tre vie.) <b>ON</b> : attiva il tono alla pressione dei tasti. ; <b>OFF</b> : disattiva il tono.
SOURCE SELECT	
AM SRC*	<b>ON</b> : abilita la sorgente AM nella selezione delle sorgenti. ; <b>OFF</b> : la disabilita. (→ 8)
SPOTIFY SRC*	<b>ON</b> : abilita la sorgente SPOTIFY nella selezione delle sorgenti. ; <b>OFF</b> : la disabilita. (→ 12)
BUILT-IN AUX*	<b>ON</b> : abilita la sorgente AUX nella selezione delle sorgenti. ; <b>OFF</b> : la disabilita. (→ 9)

\* Non appare quando è selezionata la sorgente corrispondente.



## OPERAZIONI PRELIMINARI

### F/W UPDATE

#### UPDATE SYSTEM/UPDATE DAB1/UPDATE DAB2

**F/W UP xxxx/** YES: avvia l'aggiornamento del firmware. ; **NO:** annulla l'operazione (non avvia l'aggiornamento).  
**F/W UP xxxxx/** Per informazioni particolareggiate sull'aggiornamento del firmware si prega di vedere il sito <<http://www.jvc.net/cs/car/>>.  
**F/W UP Vxxx**

**FACTORY RESET** YES: ripristina le impostazioni di fabbrica (a eccezione di quelle salvate dall'utilizzatore). ; **NO:** annulla.

### CLOCK

**TIME SYNC** **ON:** l'apparecchio regola automaticamente l'ora con i dati Clock Time (CT) del segnale DAB. ; **OFF:** annulla.

**CLOCK DISPLAY** **ON:** sul display appare l'ora anche ad apparecchio spento. ; **OFF:** annulla.

### ENGLISH

Selezionare la lingua di visualizzazione del menu e delle informazioni musicali, se disponibile.

### РУССКИЙ

La lingua predefinita è **ENGLISH**.

### ESPAÑOL

## RADIO DIGITALE

### Informazioni sulla funzione DAB (Digital Audio Broadcasting)

Il DAB è uno dei sistemi di diffusione radio digitale oggi disponibili. Esso offre un suono di qualità digitale esente da interferenze o distorsioni del segnale. Può inoltre trasmettere testi, immagini e dati. A differenza della diffusione FM, ove ciascun programma è trasmesso nella propria frequenza, il sistema DAB combina diversi programmi (chiamati "servizi") in modo da formare un "gruppo" unico. La "componente primaria" (l'emissione radiofonica principale) è a volte accompagnata da una "componente secondaria" che può contenere altri programmi o informazioni.

#### Preparazione:

- 1 Collegare l'antenna DAB all'apposita presa d'ingresso DAB. (→ 34)**
- 2 Premere **DAB** per selezionare direttamente la funzione DAB.**
- 3 Premere a lungo **DAB** per avviare l'aggiornamento dell'elenco dei servizi.**

Appare "DAB SORTING" e l'aggiornamento ha inizio.

Questa operazione può richiedere sino a tre minuti. Durante l'aggiornamento non è possibile ricevere altri dati, ad esempio le informazioni sul traffico.

- **Per annullare l'aggiornamento dell'elenco dei servizi:** premere nuovamente a lungo **DAB**.

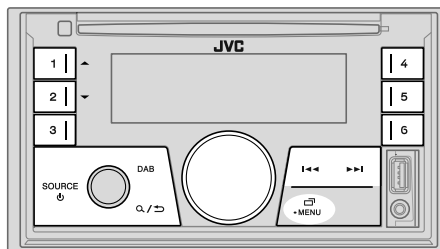

### Ricerca di gruppi di servizi

- 1 Premere **DAB** per selezionare direttamente la funzione DAB.
- 2 Premere |◀◀ / ▶▶| per cercare automaticamente un gruppo.  
(o)  
Premere a lungo |◀◀ / ▶▶| sino a quando "M" inizia a lampeggiare, quindi premerlo quante volte necessario a individuare manualmente il gruppo desiderato.
- 3 Premere |◀◀ / ▶▶| per selezionare il servizio (primario o secondario) da ascoltare.

### Impostazioni in memoria

È possibile registrare sino a 18 servizi.

#### ■ Per salvare un servizio

Durante l'ascolto di un servizio...

Premere a lungo uno dei tasti numerici da **1 a 6**.

- (o)  
1 Premere a lungo manopola del volume sino a quando "PRESET MODE" inizia a lampeggiare.
- 2 Ruotare la manopola del volume sino a selezionare il numero di preimpostazione desiderato e quindi premerla.  
Il numero di preimpostazione inizia a lampeggiare e sul display appare "MEMORY".

#### ■ Per selezionare un servizio salvato in memoria

Premere uno dei tasti numerici da **1 a 6**.

- (o)  
1 Premere **Q / ↵**.
- 2 Ruotare la manopola del volume sino a selezionare il numero di preimpostazione desiderato e quindi premerla.

### Per selezionare un servizio

- 1 Premere **DAB** per accedere al modo di ricerca dei servizi.
- 2 Ruotando la manopola del volume selezionare il servizio desiderato; quindi premerla.

Per uscire dal modo di ricerca dei servizi premere **Q / ↵** o **DAB**.

### Per selezionare un servizio per nome

- 1 Premere **DAB** per accedere al modo di ricerca dei servizi.
- 2 Premere **1 ▲ / 2 ▼** per selezionare il carattere con cui eseguire la ricerca.
- 3 Ruotando la manopola del volume selezionare il servizio desiderato; quindi premerla.

### Altre impostazioni

- 1 Premere a lungo **☐**-MENU.
- 2 Ruotando la manopola del volume selezionare l'elemento desiderato (**➔ 7**) e quindi premerla.
- 3 Ripetere il passo **2** sino a selezionare o attivare l'elemento desiderato, oppure seguire le istruzioni riportate per l'elemento selezionato.
- 4 Premere **☐**-MENU per uscire.

Per ritornare all'impostazione precedente premere **Q / ↵**.

Impostazione predefinita: **XX**

## TUNER SETTING

**RADIO TIMER** Accende la radio all'istante specificato a prescindere dalla sorgente attualmente selezionata.

- 1 ONCE/DAILY/WEEKLY/OFF:** specifica la frequenza di accensione con il timer.
- FM/AM/DAB:** selezione della sorgente.
- 01 a 18 (banda FM)/01 a 06 (banda AM)/01 a 18 (banda DAB):** selezionare una stazione preimpostata.
- 4** Impostare il giorno\* e l'ora di attivazione.  
Al completamento della procedura appare "☺".

Il timer radio non si attiva nei seguenti casi:

- Quando l'apparecchio è spento.
- Quando, dopo avere selezionato il timer radio e la banda AM, in [SOURCE SELECT] l'opzione [AM SRC] è impostata su [OFF]. (→ 4)

\* Selezionabili soltanto quando al passo **1** si seleziona [ONCE] o [WEEKLY].

**AF SET** **ON:** Durante l'ascolto della sorgente DAB...  
Se il segnale DAB s'indebolisce passa automaticamente alla stazione FM che trasmette lo stesso programma. Riprende la ricezione DAB una volta che se ne ripristina la forza del segnale.  
Durante l'ascolto della sorgente FM...  
Passa automaticamente alla sorgente DAB che trasmette, se disponibile, lo stesso programma.; **OFF:** annulla.

**TI** **ON:** permette all'apparecchio di passare temporaneamente alla ricezione delle informazioni sul traffico, se disponibili ("TI" s'illumina).; **OFF:** annulla.

**PTY SEARCH** Seleziona un codice PTY. (Vedere Codice PTY a destra.)  
Se una stazione trasmette un programma con lo stesso codice PTY selezionato, l'unità viene sintonizzata su tale stazione.

<b>DAB ANNOUCMNT</b>	<b>TRAVEL, WARNINGS, NEWS, WEATHER, EVENT, SPECIAL, RAD INFO, SPORTS, FINANCE:</b> ruotare la manopola del volume sino selezionare l'elemento desiderato, quindi premerla. All'inizio del tipo di annuncio attivato appare "✳". Da qualsiasi sorgente passa automaticamente ai gruppi della radio digitale che trasmettono il tipo di annuncio attivato. <ul style="list-style-type: none"> <li>È possibile attivare simultaneamente più tipi di annuncio.</li> <li>Per disattivare la funzione è sufficiente premere nuovamente la manopola del volume ("✳" scompare).</li> </ul>
<b>LIST UPDATE</b>	<b>UPDATE AUTO:</b> aggiorna automaticamente l'elenco dei servizi DAB quando si accende l'apparecchio.; <b>UPDATE MANUAL:</b> aggiorna l'elenco dei servizi DAB quando si preme a lungo <b>DAB</b> .
<b>PTY WATCH</b>	Da qualsiasi sorgente si trovi l'unità passa automaticamente ai gruppi della radio digitale che trasmettono il tipo di programma selezionato. (Vedere sotto il tipo di programma.) <b>OFF:</b> annulla.
<b>DAB ANT POWER</b>	<b>ON:</b> fornisce alimentazione all'antenna DAB.; <b>OFF:</b> non fornisce l'alimentazione. Da selezionare in caso d'uso dell'antenna passiva non amplificata.
<b>RELATED SERV</b>	<b>ON:</b> abilita la funzione Soft-Link a sintonizzarsi su un servizio alternativo che trasmette un programma audio diverso da quello attualmente sintonizzato.; <b>OFF:</b> disabilita la funzione.

**Codice PTY/Tipo di programma:**  
**NEWS, AFFAIRS, INFO, SPORT, EDUCATE, DRAMA, CULTURE, SCIENCE, VARIED, POP M (musica), ROCK M (musica), EASY M (musica), LIGHT M (musica), CLASSICS, OTHER M (musica), WEATHER, FINANCE, CHILDREN, SOCIAL, RELIGION, PHONE IN, TRAVEL, LEISURE, JAZZ, COUNTRY, NATION M (musica), OLDIES, FOLK M (musica), DOCUMENT**

# RADIO ANALOGICA

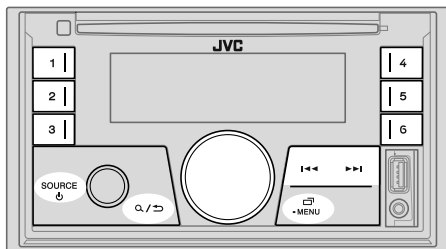

Quando l'apparecchio riceve una trasmissione FM stereo di segnale sufficientemente forte "STEREO" s'illumina.

## Ricerca una stazione

- 1 Premere **SOURCE** sino a selezionare FM o AM.
- 2 Premere per ricercare automaticamente le stazioni.  
(o)  
Premere a lungo sino a quando "M" inizia a lampeggiare, quindi premerlo quante volte necessario sino a individuare manualmente la stazione desiderata.

## Impostazioni in memoria

Con questo apparecchio è possibile salvare in memoria sino a 18 stazioni FM e sino a 6 stazioni AM.

### ■ Per salvare una stazione in memoria

Mentre si ascolta una stazione....

Premere a lungo uno dei tasti numerici da 1 a 6.

- 1 Premere a lungo manopola del volume sino a quando "PRESET MODE" inizia a lampeggiare.

- 2 Ruotare la manopola del volume sino a selezionare il numero di preimpostazione desiderato e quindi premerla.  
Il numero di preimpostazione inizia a lampeggiare e sul display appare "MEMORY".

### ■ Selezionare le stazioni salvate in memoria

Premer uno dei tasti numerici da 1 a 6.

- (o)  
1 Premere .
- 2 Ruotare la manopola del volume sino a selezionare il numero di preimpostazione desiderato e quindi premerla.

## Altre impostazioni

- 1 Premere a lungo .
- 2 Ruotare la manopola del volume sino a selezionare l'elemento desiderato (vedere la tabella che segue), e quindi premerla.
- 3 Ripetere il passo 2 sino a selezionare o attivare l'elemento desiderato, oppure seguire le istruzioni riportate per l'elemento selezionato.
- 4 Premere per uscire.

Per ritornare all'impostazione precedente premere .

Impostazione predefinita: **XX**

TUNER SETTING	
RADIO TIMER	(→ 7)
SSM	<b>SSM 01-06 /SSM 07-12 /SSM 13-18:</b> preimposta automaticamente sino a 18 stazioni FM. "SSM" cessa di lampeggiare non appena l'apparecchio salva in memoria le prime sei stazioni. Per salvare le successive dodici stazioni occorre selezionare <b>SSM 07-12/SSM 13-18.</b>
LOCAL SEEK	<b>ON:</b> cerca soltanto le stazioni FM la cui ricezione è buona.; <b>OFF:</b> annulla. • L'impostazione eseguita riguarda solo la sorgente/stazione selezionata. Quando si cambia sorgente/stazione è necessario ripetere l'impostazione.

## RADIO ANALOGICA

<b>IF BAND</b>	<b>AUTO:</b> aumenta la selettività del sintonizzatore per ridurre le interferenze causate dalle stazioni FM adiacenti. (Tuttavia si potrebbe perdere l'effetto stereo.); <b>WIDE:</b> pur esponendo l'apparecchio alle interferenze delle stazioni FM adiacenti, questo modo mantiene l'effetto stereo e non degrada la qualità audio.
<b>MONO SET</b>	<b>ON:</b> migliora la ricezione FM (l'effetto stereo va comunque perso).; <b>OFF:</b> annulla.
<b>NEWS SET*</b>	<b>ON:</b> se disponibile, l'apparecchio seleziona temporaneamente il programma dei notiziari.; <b>OFF:</b> annulla.
<b>REGIONAL*</b>	<b>ON:</b> passa a un'altra stazione, ma solo nella regione specifica, usando il comando "AF"; <b>OFF:</b> annulla.
<b>AF SET*</b>	<b>ON:</b> quando la qualità di ricezione non è soddisfacente cerca automaticamente un'altra stazione che diffonda lo stesso programma nella medesima rete Radio Data System ma il cui segnale sia migliore.; <b>OFF:</b> annulla.
<b>TI</b>	<b>ON:</b> permette all'apparecchio di passare temporaneamente alla ricezione delle informazioni sul traffico, se disponibili ("TI" s'illumina).; <b>OFF:</b> annulla. • La funzione <b>[TI]</b> nelle bande AM abilita l'interruzione delle informazioni sul traffico solamente quando è selezionata la sorgente DAB.
<b>PTY SEARCH*</b>	Selezione un codice PTY. (→ 7) Se una stazione trasmette un programma con lo stesso codice PTY selezionato, l'unità viene sintonizzata su tale stazione.

\* Disponibile soltanto con la sorgente FM.

## AUX

### A questa presa si può collegare un lettore audio portatile

- 1 Collegare un comune lettore audio portatile (del tipo comunemente disponibile in commercio).

Mini spinotto stereo da 3,5 mm con connettore a "L"  
(del tipo comunemente disponibile in commercio)

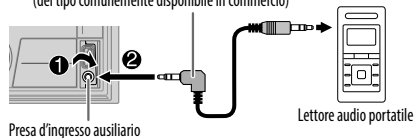

- 2 In **[SOURCE SELECT]** impostare **[BUILT-IN AUX]** su **[ON]**. (→ 4)
- 3 Premere quante volte necessario **SOURCE**  sino a selezionare **AUX**.
- 4 Accendere il lettore audio portatile e avviare la riproduzione.



Per ottenere le massime prestazioni audio è necessario usare un mini spinotto stereo a 3 contatti.

# CD, USB, iPod e ANDROID

## Avviare la riproduzione

L'apparecchio seleziona automaticamente la sorgente e ne avvia la riproduzione.

### CD

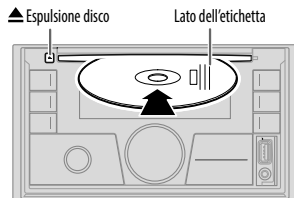

Presina d'ingresso USB

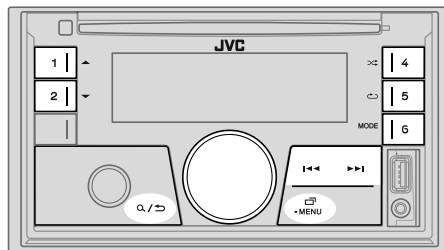
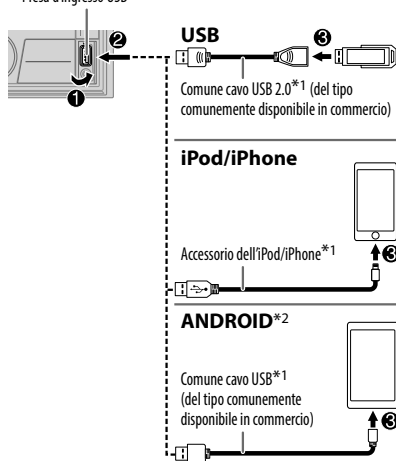

Per	Dal frontalino
Avanzare o retrocedere rapidamente*3	Premere a lungo <b> ◀◀ / ▶▶ </b> .
Selezionare un brano o un file	Premere <b> ◀◀ / ▶▶ </b> .
Seleziona una cartella*4	Premere <b>1▲ / 2▼</b> .
Ripetizione*5	Premere <b>5↻</b> quante volte necessario. <b>TRACK REPEAT/ALL REPEAT</b> : CD audio <b>TRACK REPEAT/FOLDER REPEAT/ALL REPEAT</b> : file MP3, WMA, AAC, WAV e FLAC <b>ONE REPEAT/ALL REPEAT/REPEAT OFF</b> : iPod o ANDROID
Riproduzione casuale*5	Premere <b>4↺</b> quante volte necessario. <b>ALL RANDOM/RANDOM OFF</b> : CD audio <b>FOLDER RANDOM/ALL RANDOM/RANDOM OFF</b> : file MP3, WMA, AAC, WAV e FLAC <b>SONG RANDOM/ALL RANDOM/RANDOM OFF</b> : iPod o ANDROID

\*1 Quando non lo si usa, non lasciare il cavo nella vettura.

\*2 Quando è collegata una periferica Android: appare "Press [VIEW] to install JVC MUSIC PLAY APP". Seguire le istruzioni per installare l'applicazione. La più recente versione dell'applicazione JVC MUSIC PLAY può essere altresì installata nella periferica Android prima di collegarla. Per maggiori informazioni al riguardo si prega di visitare il sito <<http://www.jvc.net/cs/car/>>.

\*3 Per le periferiche ANDROID: disponibile soltanto quando si seleziona **[AUTO MODE]**. (→ 11)

\*4 Per CD: solo con i file MP3/WMA/AAC. Non disponibile per l'iPod e ANDROID.

\*5 Per iPod/ANDROID: disponibile soltanto quando si seleziona **[HEAD MODE]/[AUTO MODE]**. (→ 11)

## CD, USB, iPod e ANDROID

### Selezionare il modo di controllo

Mentre è selezionata la sorgente iPod USB premere quante volte necessario **6 MODE**.

**HEAD MODE:** controlla l'iPod dall'unità principale.

**IPHONE MODE:** controlla l'iPod dall'iPod stesso. Dall'unità principale rimane tuttavia possibile riprodurre, mettere in pausa e saltare i file.

Mentre è selezionata la sorgente ANDROID premere quante volte necessario **6 MODE**.

**AUTO MODE:** controlla il dispositivo Android dall'unità principale per mezzo dell'applicazione JVC MUSIC PLAY in esso installata.

**AUDIO MODE:** controlla il dispositivo Android da esso stesso per mezzo di un'altra applicazione di riproduzione musicale in esso installata. Dall'unità principale rimane tuttavia possibile riprodurre, mettere in pausa e saltare i file.

### Selezionare un'unità con file audio

Mentre è selezionata la sorgente USB premere quante volte necessario **6 MODE**.

L'apparecchio riprodurrà i brani salvati in.

- Memoria interna o esterna selezionata di uno smartphone (classe di archiviazione di massa).
- Unità selezionata di un dispositivo multi-unità.

### Impostazioni per l'uso dell'applicazione JVC Remote

L'applicazione JVC Remote permette di gestire il sintonizzatore JVC con un iPhone o un iPod (mediante la presa d'ingresso USB).

#### Preparazione:

Prima di connettere il dispositivo è necessario installarvi la versione più recente dell'applicazione JVC Remote. Per maggiori informazioni al riguardo si prega di visitare il sito <<http://www.jvc.net/cs/car/>>.

Le impostazioni sono effettuabili allo stesso modo della connessione Bluetooth. (→ 19)

### Selezionare un file da una cartella o da un elenco

Con l'iPod o un dispositivo Android questa funzione è disponibile soltanto quando si seleziona [HEAD MODE]/[AUTO MODE].

- 1 Premere .
- 2 Ruotare la manopola del volume sino a selezionare la cartella o l'elenco desiderato, quindi premerla.
- 3 Ruotare la manopola del volume sino a selezionare il file desiderato, quindi premerla.

#### Ricerca rapida (solo con il CD, l'unità USB e la sorgente ANDROID)

Se i file sono molti è possibile cercarli rapidamente.

Ruotando velocemente la manopola del volume si scorre velocemente l'elenco.

#### Ricerca alfabetica (solo con l'iPod USB e la sorgente ANDROID)

La ricerca dei file può essere effettuata inserendone il primo carattere.



##### Sorgente iPod USB

Premendo **1 ▲ / 2 ▼** o ruotando velocemente la manopola del volume selezionare il carattere desiderato (da A a Z, da 0 a 9, OTHERS).

- Selezionare "OTHERS" se il primo carattere non è compreso tra A e Z e tra 0 e 9.

##### Sorgente ANDROID

- 1 Premere **1 ▲ / 2 ▼** per accedere alla ricerca per caratteri.
- 2 Ruotare la manopola del volume sino a selezionare il carattere desiderato.
  - ▲▲: lettere maiuscole (da A a Z)
  - ▲\_: lettere minuscole (da a a z)
  - 0-: numeri (da 0 a 9)
  - OTHERS-: caratteri diversi da A a Z e da 0 a 9
- 3 Premere la manopola del volume per avviare la ricerca.

- Per ritornare all'impostazione precedente premere .
- Per annullare l'operazione premere a lungo .

# Spotify

## Preparazione:

Installare nel proprio iPhone o iPod touch l'ultima versione di Spotify, creare un account e accedere al sito Spotify.

- In [SOURCE SELECT] impostare [SPOTIFY SRC] su [ON]. (→ 4)

## Avviare l'ascolto



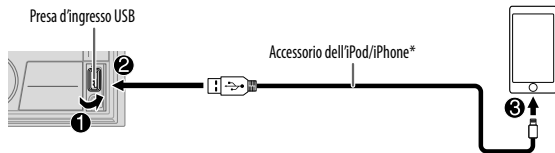



- 1 Aprire nella periferica l'applicazione Spotify.
- 2 Collegare la periferica alla presa USB dell'apparecchio.



- 3 Premere quante volte necessario **SOURCE**  sino a selezionare **SPOTIFY**.

Se ne avvia automaticamente la ricezione.

\* Quando non si usa questo cavo si raccomanda di non lasciarlo nel veicolo.

Per	Dal frontalino
Riprodurre/mettere in pausa	Premere la manopola del volume.
Saltare un brano	Premere   *1 /   .
Approvare o disapprovare*2	Premere <b>1</b>  / <b>2</b>  .
Avviare la radio	Premere a lungo <b>6</b> .
Ripetizione*3	Premere <b>5</b>  quante volte necessario. ALL REPEAT, ONE REPEAT*1, REPEAT OFF

Per	Dal frontalino
Riproduzione casuale*3	Premere <b>4</b>  quante volte necessario.*1 ALL RANDOM, RANDOM OFF

\*1 Disponibile soltanto con gli account premium.

\*2 Funzione disponibile unicamente in modalità Radio. Quando si disapprova un brano il sistema lo salta e passa a un altro.

\*3 Disponibile soltanto con i brani registrati nelle liste di riproduzione.

## Come salvare i dati relativi ai brani preferiti

Durante l'ascolto della radio...



**Premere a lungo la manopola del volume.**



Appare "SAVED" e i dati vengono salvati in "Your Music (La tua musica)" o in "Your Library (La tua libreria)" del proprio account Spotify.

Per eliminarli ripetere la medesima procedura:

Appare "REMOVED" e i dati prima salvati vengono rimossi da "Your Music (La tua musica)" o da "Your Library (La tua libreria)" dell'account.

## Ricerca di un brano o di una stazione

- 1 Premere  / .
- 2 Ruotando la manopola selezionare un tipo di elenco e premerla.  
I tipi di elenchi visualizzati dipendono dalle informazioni trasmesse da Spotify.
- 3 Ruotando la manopola selezionare il brano o la stazione d'interesse, quindi premere la manopola.  
Per velocizzare la ricerca occorre ruotare velocemente la manopola.

Per annullare l'operazione premere a lungo  / .



## BLUETOOTH — Connessione

### Profili BLUETOOTH compatibili

- HFP (chiamate vivavoce)
- A2DP (distribuzione audio avanzata)
- AVRCP (controllo audio/video remoto)
- SPP (porta seriale)
- PBAP (accesso alla rubrica telefonica)

### Codex Bluetooth compatibili

- Sub Band Codec (SBC)
- Advanced Audio Coding (AAC)

## Collegare il microfono

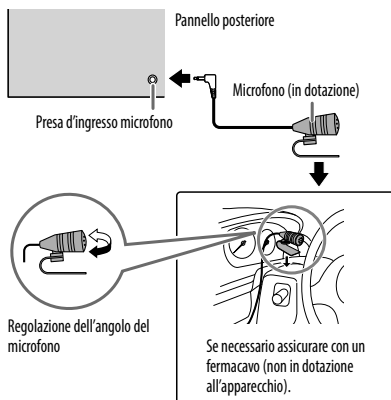

## Accoppiamento e connessione iniziale di un dispositivo Bluetooth

- 1 Premere SOURCE**  per accendere l'apparecchio.
- 2 Dalla periferica Bluetooth cercare e selezionare "KW-DB9\*BT".**  
Sul display inizia a lampeggiare "BT PAIRING".
  - Con alcune periferiche Bluetooth subito dopo la ricerca potrebbe essere necessario inserire il codice PIN (Personal Identification Number).
- 3 Sulla base del testo che appare in scorrimento sul display dare luogo all'operazione (A) o (B).**  
Con alcune periferiche Bluetooth la sequenza di accoppiamento potrebbe variare rispetto alle due qui oltre descritte.
  - (A) "[Nome della periferica connessa]" → "XXXXXX" → "VOL - YES" → "BACK - NO"**  
"XXXXXX" è la password da 6 cifre generata in modo casuale durante ogni singola operazione di accoppiamento.
    - 1 Accertarsi che le password visualizzate sull'apparecchio e sul dispositivo Bluetooth siano identiche.
    - 2 Premere la manopola del volume dell'apparecchio per confermare la password.
    - 3 Confermare ora la password dalla periferica Bluetooth.
  - (B) "[Nome della periferica connessa]" → "VOL - YES" → "BACK - NO"**
    - 1 Premere la manopola del volume per avviare l'accoppiamento.
    - 2
      - Se sul display dell'apparecchio appare in scorrimento "PAIRING" → "PIN 0000" inserire nella periferica Bluetooth il codice PIN "0000".
      - Prima dell'accoppiamento si può specificare il codice PIN desiderato. (→ 17)
      - Se appare solo "PAIRING" confermare l'accoppiamento dalla periferica Bluetooth.

Al termine dell'accoppiamento appare "PAIRING COMPLETED" e all'individuazione di una periferica Bluetooth appare inoltre .

  - Questo apparecchio è compatibile con la funzione SSP (accoppiamento semplificato e sicuro).
  - È possibile registrare (accoppiare) sino a cinque periferiche.
  - Una volta eseguito l'accoppiamento la periferica Bluetooth rimane registrata nell'apparecchio anche qualora lo si resett. Per informazioni sulla cancellazione della periferica connessa: → 17, [DEVICE DELETE].
  - In qualsiasi momento è possibile connettere sino a due cellulari e un lettore audio Bluetooth. Tuttavia mentre ci si trova nella sorgente BT AUDIO è possibile connettere e commutare a piacere sino a cinque periferiche audio Bluetooth. (→ 18)
  - Alcune periferiche Bluetooth potrebbero non riuscire a connettersi automaticamente all'apparecchio anche ad accoppiamento riuscito. In tal caso occorre provvedervi manualmente.
  - Per maggiori informazioni al riguardo si prega di vedere il manuale d'istruzioni della periferica in uso.

## Accoppiamento automatico

Quando alla presa d'ingresso USB dell'apparecchio si collega un iPhone, un iPod touch o un dispositivo Android, attraverso la connessione Bluetooth se ne attiva automaticamente la richiesta di accoppiamento.

**Una volta controllato il nome della periferica, per accoppiarla premere una volta la manopola del volume.**

La richiesta automatica di accoppiamento si attiva soltanto quando:

- La funzione Bluetooth della periferica connessa è attiva.
- La funzione [AUTO PAIRING] è impostata su [ON]. (➔ 17)
- Nel dispositivo Android è installata l'applicazione JVC MUSIC PLAY (➔ 10) ed è selezionato [AUTO MODE] (➔ 11).

## BLUETOOTH — Telefono cellulare

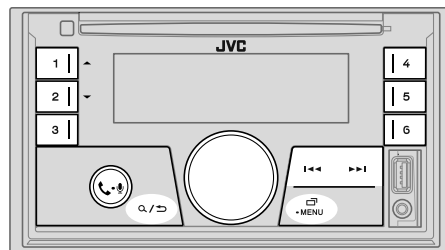

## Ricevere una chiamata

Al sopraggiungere di una chiamata:

- I tasti iniziano a lampeggiare nel colore selezionato in [RING COLOR]. (➔ 15)
- Se la funzione [AUTO ANSWER] è stata impostata su un determinato intervallo di tempo l'apparecchio risponde alla chiamata automaticamente. (➔ 15)

Durante la conversazione:

- I tasti cessano di lampeggiare e s'illuminano del colore selezionato in [RING COLOR]. (➔ 15)
- Se si spegne l'apparecchio la connessione Bluetooth s'interrompe.

Le funzionalità di seguito elencate possono differire o mancare del tutto a seconda del modello di telefono connesso.

**Per**

**Dal frontalino**

Alla prima chiamata in arrivo...

Rispondere a una chiamata	Premere ☎ - 🔊 o la manopola del volume.
Rifiutare una chiamata	Premere a lungo ☎ - 🔊 o la manopola del volume.
Terminare una conversazione	Premere a lungo ☎ - 🔊 o la manopola del volume.

## BLUETOOTH®

Per	Dal frontalino
Mentre si risponde alla prima chiamata...	
Rispondere a un'altra chiamata lasciando in attesa quella già in corso	Premere  -  o la manopola del volume.
Rifiutare un'altra chiamata in arrivo	Premere a lungo  -  o la manopola del volume.
Quando vi sono due chiamate attive...	
Terminare quella in corso e accettare quella in attesa	Premere a lungo  -  o la manopola del volume.
Commutare tra la chiamata in corso e quella in attesa	Premere  - .
Regolare il volume della conversazione*1 da [00] a [35] (Impostazione predefinita: [15])	Mentre si parla ruotare la manopola del volume.
Passare dal modo vivavoce al modo di conversazione privata*2	Durante la conversazione premere  / .

\*1 Questa regolazione non ha influenza sul volume delle altre sorgenti.

\*2 I comandi possono variare secondo il cellulare Bluetooth effettivamente connesso.

### ■ Come migliorare la qualità audio

Mentre si parla...

- 1 Premere a lungo - MENU.
- 2 Ruotare la manopola del volume sino a selezionare l'elemento desiderato (vedere la tabella che segue), e quindi premerla.
- 3 Ripetere il passo 2 sino a selezionare o attivare l'elemento desiderato.
- 4 Premere - MENU per uscire.

Per ritornare all'impostazione precedente premere / .

Impostazione predefinita: **XX**

MIC GAIN	LEVEL -10 a LEVEL +10 (LEVEL -04): la sensibilità del microfono incorporato aumenta all'aumentare del numero selezionato.
NR LEVEL	LEVEL -05 a LEVEL +05 (LEVEL 00): regola il livello di riduzione dell'eco sino a ridurre al minimo il rumore durante la conversazione telefonica.
ECHO CANCEL	LEVEL -05 a LEVEL +05 (LEVEL 00): regola il ritardo per la cancellazione dell'eco sino a ridurlo al minimo durante la conversazione telefonica.

### ■ Impostazione di ricezione delle chiamate

- 1 Premere - per accedere al modo Bluetooth.
- 2 Ruotare la manopola del volume sino a selezionare l'elemento desiderato (vedere la tabella che segue), e quindi premerla.
- 3 Ripetere il passo 2 sino a selezionare o attivare l'elemento desiderato.

Per ritornare all'impostazione precedente premere / .





Impostazione predefinita: **XX**

SETTINGS	
AUTO ANSWER	01 SEC a 30 SEC: l'apparecchio risponde automaticamente alle chiamate in arrivo entro l'intervallo di tempo specificato (in secondi); <b>OFF</b> : annulla.
RING COLOR	COLOR 01 a COLOR 49 (COLOR 08): permette di selezionare il colore d'illuminazione dei tasti per la notifica delle chiamate in arrivo e mentre sono in corso.; <b>OFF</b> : annulla.
BATT/SIGNAL *	AUTO: quando l'apparecchio rileva una periferica Bluetooth connessa ne mostra lo stato di carica della batteria e la forza del segnale.; <b>OFF</b> : annulla.

\* Questa funzionalità dipende dal tipo di telefono in uso.

## Come effettuare una chiamata



Le chiamate possono essere effettuate dalla cronologia delle chiamate, dalla rubrica telefonica o componendo direttamente il numero. Se il cellulare in uso è provvisto della funzione di comando vocale è altresì possibile effettuare in tal modo.

- 1 Premere  -  per accedere al modo Bluetooth.**  
Appare il nome del primo cellulare.
  - Se sono connessi due cellulari Bluetooth, premendo nuovamente  -  si passa all'altro.  
Appare il nome del secondo cellulare.
- 2 Ruotare la manopola del volume sino a selezionare l'elemento desiderato (vedere la tabella che segue), e quindi premerla.**
- 3 Ripetere il passo 2 sino a selezionare o attivare l'elemento desiderato, oppure seguire le istruzioni riportate per l'elemento selezionato.**

Per ritornare all'impostazione precedente premere  / .

<b>RECENT CALL</b>	(Selezionabile soltanto quando il telefono connesso è compatibile con il profilo PBAP) <ol style="list-style-type: none"> <li><b>1</b> Premendo la manopola selezionare il nome o il numero telefonico da chiamare.           <ul style="list-style-type: none"> <li>• "&lt;" indica chiamata ricevuta, "&gt;" chiamata effettuata e "M" chiamata mancata.</li> <li>• In assenza di registrazione della cronologia delle chiamate o di numeri chiamati appare "NO HISTORY".</li> </ul> </li> <li><b>2</b> Premere la manopola del volume per effettuare la chiamata.</li> </ol>
<b>PHONEBOOK</b>	(Selezionabile soltanto quando il telefono connesso è compatibile con il profilo PBAP) <ol style="list-style-type: none"> <li><b>1</b> Con <b>1 ▲ / 2 ▼</b> selezionare il carattere desiderato (da A a Z, da 0 a 9 o OTHERS).           <ul style="list-style-type: none"> <li>• "OTHERS" appare quando il primo carattere non è compreso tra A e Z e tra 0 e 9.</li> </ul> </li> <li><b>2</b> Ruotare la manopola del volume sino a selezionare il nome desiderato, quindi premerla.</li> <li><b>3</b> Ruotare la manopola del volume sino a selezionare il numero desiderato, quindi premerla per comporlo.           <ul style="list-style-type: none"> <li>• Durante l'accoppiamento la rubrica telefonica del telefono connesso viene automaticamente trasferita all'unità.</li> <li>• L'apparecchio visualizza esclusivamente le lettere non accentate. (La "Ù", ad esempio, appare come "U")</li> </ul> </li> </ol>
<b>DIAL NUMBER</b>	<ol style="list-style-type: none"> <li><b>1</b> Ruotando la manopola del volume selezionare un numero da 0 a 9 o un carattere (*, #, 0 +).</li> <li><b>2</b> Con <b>1 ◀◀ / ▶▶</b> fare scorrere la posizione d'inserimento. Ripetere i passi <b>1</b> e <b>2</b> sino a completare la composizione del numero.</li> <li><b>3</b> Premere la manopola del volume per effettuare la chiamata.</li> </ol>
<b>VOICE</b>	Pronunciare il nome del contatto da chiamare oppure il comando vocale di controllo della funzione telefonica desiderata. (→ <b>Come effettuare una chiamata mediante riconoscimento vocale</b> )



## Come effettuare una chiamata mediante riconoscimento vocale

- 1 Premere a lungo  -  per attivare il cellulare connesso.**
- 2 Pronunciare il nome del contatto da chiamare oppure il comando vocale di controllo della funzione telefonica desiderata.**
  - La capacità di riconoscimento vocale varia secondo il telefono effettivamente in uso. Per maggiori informazioni al riguardo si prega di vedere il manuale d'istruzioni del telefono.
  - Questo apparecchio è altresì compatibile con la funzione di assistenza personale intelligente dell'iPhone.

## Impostazioni in memoria



### Registrazione contatti nella memoria

In corrispondenza dei tasti numerici da **1 a 6** è possibile memorizzare sino a 6 contatti.

- 1 Premere  -  per accedere al modo Bluetooth.**
- 2 Ruotare la manopola del volume sino a selezionare [RECENT CALL], [PHONEBOOK] o [DIAL NUMBER], quindi premerla.**
- 3 Ruotando la manopola selezionare il nome o il numero di telefono da chiamare.**  
Dopo avere selezionato il contatto, premendo la manopola del volume se ne visualizza il numero telefonico.
- 4 Premere a lungo uno dei tasti numerici da 1 a 6.**  
Quando si salva un contatto appare "MEMORY P(numero di preimpostazione selezionato)".

Per cancellare un contatto dalla memoria di preimpostazione al passo **2** selezionare [DIAL NUMBER] e registrare quindi un semplice spazio.

### Chiamata dalla memoria

- 1 Premere  -  per accedere al modo Bluetooth.**
- 2 Premere uno dei tasti numerici da 1 a 6.**
- 3 Premere la manopola del volume per effettuare la chiamata.**  
Se non vi è alcun contatto salvato appare "NO PRESET".

## Impostazione della modalità Bluetooth

- 1 Premere a lungo -MENU.
- 2 Ruotare la manopola del volume sino a selezionare l'elemento desiderato (vedere la tabella che segue), e quindi premerla.
- 3 Ripetere il passo 2 sino a selezionare o attivare l'elemento desiderato, oppure seguire le istruzioni riportate per l'elemento selezionato.
- 4 Premere -MENU per uscire.

Per ritornare all'impostazione precedente premere / .

Impostazione predefinita: **XX**

BT MODE	
<b>PHONE SELECT*</b>	Selezionano il telefono o la periferica audio da connettere o disconnettere. Quando la periferica è connessa, di fronte al suo nome appare "X".
<b>AUDIO SELECT*</b>	Davanti al lettore audio correntemente selezionato appare "▷".
<b>DEVICE DELETE</b>	<ol style="list-style-type: none"> <li>1 Ruotare la manopola del volume sino a selezionare la periferica da cancellare, quindi premerla.</li> <li>2 Ruotando la manopola selezionare <b>[YES]</b> o <b>[NO]</b>, quindi premerla.</li> </ol>
<b>PIN CODE EDIT (0000)</b>	<p>Cambia il codice PIN (sino a 6 cifre).</p> <ol style="list-style-type: none"> <li>1 Ruotando la manopola selezionare un numero di telefono.</li> <li>2 Con  /  fare scorrere la posizione d'inserimento. Ripetere i passi 1 e 2 sino a completare l'inserimento del codice PIN.</li> <li>3 Premere la manopola del volume per confermare.</li> </ol>
<b>RECONNECT</b>	<b>ON:</b> quando la trova a portata di connessione, l'apparecchio riconnette automaticamente l'ultima periferica connessa. ; <b>OFF:</b> annulla.
<b>AUTO PAIRING</b>	<b>ON:</b> quando si collega alla presa d'ingresso USB una periferica Bluetooth compatibile (iPhone, iPod touch o un dispositivo Android) l'apparecchio l'accoppia automaticamente. Questa funzione potrebbe non operare a seconda del sistema operativo installato nella periferica connessa. ; <b>OFF:</b> annulla.
<b>INITIALIZE</b>	<b>YES:</b> inizializza tutte le impostazioni Bluetooth, dati di accoppiamento e rubrica telefonica compresi. ; <b>NO:</b> annulla.
<b>INFORMATION</b>	<b>MY BT NAME:</b> visualizza il nome dell'apparecchio ("KW-DB9*BT"). ; <b>MY ADDRESS:</b> visualizza l'indirizzo dell'apparecchio.

\* In qualsiasi momento è possibile connettere sino a due telefoni e un lettore audio Bluetooth.

## Modo di controllo compatibilità Bluetooth

L'apparecchio può verificare l'effettiva capacità di connessione dei propri profili con le periferiche Bluetooth.

- Accertarsi che non vi sia alcuna periferica Bluetooth accoppiata.

- 1 **Premere a lungo** - .  
Appare "BLUETOOTH" ↔ "CHECK MODE". Sul display appare in scorrimento "SEARCH NOW USING PHONE" → "PIN IS 0000".
- 2 **Entro 3 minuti dalla periferica Bluetooth cercare e selezionare "KW-DB9\*BT".**
- 3 **Sulla base del testo che appare in scorrimento sul display dare luogo all'operazione (A), (B) o (C).**
  - (A) "PAIRING" → "XXXXXX" (password a 6 cifre): accertarsi che sull'apparecchio e sulla periferica Bluetooth appaia la medesima password; quindi confermarla dalla periferica stessa.
  - (B) "PAIRING" → "PIN IS 0000": inserire la password "0000" nella periferica Bluetooth.
  - (C) "PAIRING": confermare l'accoppiamento dalla periferica Bluetooth.

Al termine dell'accoppiamento con esito positivo sul display appare "PAIRING OK" → "[nome della periferica connessa]" e quindi ha inizio il controllo di compatibilità Bluetooth. Se appare "CONNECT NOW USING PHONE" agire sulla periferica Bluetooth per permettere l'accesso alla rubrica telefonica. Sul display inizia a lampeggiare "TESTING".

## BLUETOOTH®

Al termine della verifica ne lampeggiano sul display i risultati.

"PAIRING OK" e/o "HANDS-FREE OK"\*1 e/o

"AUD.STREAM OK"\*2 e/o "PBAP OK"\*3 ; compatibile

\*1 Compatibilità accertata con il profilo vivavoce (HFP)

\*2 Compatibilità accertata con il profilo di distribuzione audio avanzata (A2DP)

\*3 Compatibilità accertata con il profilo accesso alla rubrica telefonica (PBAP)

Dopo 30 secondi appare "PAIRING DELETED" per indicare l'avvenuta cancellazione dell'accoppiamento; l'apparecchio esce quindi dal modo di controllo della compatibilità.

• Per annullare l'operazione premere a lungo

**SOURCE**  per spegnere l'apparecchio; quindi riaccenderlo.

## BLUETOOTH — Audio

Mentre ci si trova nella sorgente BT AUDIO è possibile connettere e commutare a piacere sino a cinque periferiche audio Bluetooth.

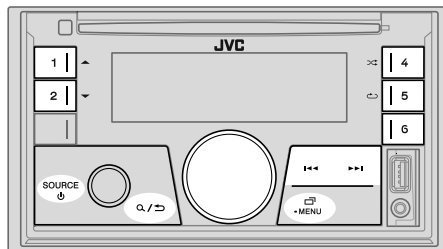

### Come usare un lettore audio Bluetooth

- 1 Premere quante volte necessario **SOURCE**  sino a selezionare BT AUDIO.
- 2 Avviare la riproduzione dal lettore audio Bluetooth.

Per	Dal frontalino
Riprodurre/mettere in pausa	Premere la manopola del volume.
Selezionare un gruppo o una cartella	Premere <b>1▲ / 2▼</b> .
Saltare all'indietro o in avanti	Premere <b>◀◀ / ▶▶</b> .
Avanzare o retrocedere rapidamente	Premere a lungo <b>◀◀ / ▶▶</b> .
Ripetizione	Premere <b>5↻</b> quante volte necessario. <b>TRACK REPEAT, ALL REPEAT, REPEAT OFF</b>
Riproduzione casuale	Premere <b>4↺</b> quante volte necessario. <b>GROUP RANDOM, ALL RANDOM, RANDOM OFF</b>
Selezionare un file da una cartella o da un elenco	Vedere la sezione "Selezionare un file da una cartella o da un elenco" a pagina 11.

Per	Dal frontalino
Commutare tra le periferiche Bluetooth audio connesse	Premere <b>6</b> .*

\* Anche la pressione del tasto "Play" del dispositivo connesso determina l'emissione del suono dal dispositivo stesso.



I comandi e i messaggi possono cambiare secondo la loro effettiva disponibilità nella periferica connessa.



## Impostazioni per l'uso dell'applicazione JVC Remote

L'applicazione JVC Remote permette di gestire il sintonizzatore JVC con un iPhone o un iPod (mediante la connessione Bluetooth o la presa d'ingresso USB) o con uno smartphone Android (mediante la connessione Bluetooth).

### Preparazione:

Prima di connettere il dispositivo è necessario installarvi la versione più recente dell'applicazione JVC Remote. Per maggiori informazioni al riguardo si prega di visitare il sito <<http://www.jvc.net/cs/car/>>.

- 1 Premere a lungo -MENU.
- 2 Ruotare la manopola del volume sino a selezionare l'elemento desiderato (vedere la tabella che segue), e quindi premerla.
- 3 Ripetere il passo 2 sino a selezionare o attivare l'elemento desiderato.
- 4 Premere -MENU per uscire.

Per ritornare all'impostazione precedente premere  / .

Impostazione predefinita: **XX**

### REMOTE APP

#### SELECT

Seleziona il dispositivo (IOS o ANDROID) da usare con l'applicazione.

#### IOS

**YES**: specifica l'iPhone o l'iPod da usare con l'applicazione mediante la connessione Bluetooth o la presa d'ingresso USB. ; **NO**: annulla.  
 Se si è selezionato IOS, per attivare l'applicazione selezionare la sorgente iPod BT (o iPod USB se l'iPhone o l'iPod è collegato alla presa d'ingresso USB).  
 • L'applicazione s'interrompe o si disconnette quando:  
 – Si passa dalla sorgente iPod BT a un'altra sorgente collegata mediante la presa d'ingresso USB.  
 – Si passa dalla sorgente iPod USB alla sorgente iPod BT.

#### ANDROID

**YES**: specifica l'uso dello smartphone Android con l'applicazione mediante la connessione Bluetooth. ; **NO**: annulla.

#### ANDROID LIST\*

Permette di selezionare dall'elenco lo smartphone Android da usare.

#### STATUS

Mostra lo stato del dispositivo correntemente selezionato.  
**IOS CONNECTED**: permette di usare l'applicazione con l'iPhone o l'iPod mediante la connessione Bluetooth o la presa d'ingresso USB.  
**IOS NOT CONNECTED**: non è connesso alcun dispositivo IOS con il quale usare l'applicazione.  
**ANDROID CONNECTED**: permette di usare l'applicazione con uno smartphone Android mediante la connessione Bluetooth.  
**ANDROID NOT CONNECTED**: non è connesso alcun dispositivo Android con il quale usare l'applicazione.

\* Visualizzato solo quando **[ANDROID]** in **[SELECT]** è impostato su **[YES]**.

### Ascolto dell'iPhone o dell'iPod mediante la connessione Bluetooth

Questo apparecchio permette di ascoltare mediante la connessione Bluetooth la musica salvata nell'iPhone o nell'iPod.

Premere **quante volte necessario SOURCE**  sino a selezionare **iPod BT**.

- L'iPhone o l'iPod è utilizzabile esattamente come quando è collegato alla presa d'ingresso USB. (➔ 10)
- Se durante l'ascolto della sorgente iPod BT si collega un iPhone o l'iPod stesso alla presa d'ingresso USB, l'apparecchio seleziona automaticamente la sorgente iPod USB. Se il dispositivo è ancora via Bluetooth premere **SOURCE**  per selezionare iPod BT.

### Radio Internet attraverso la connessione Bluetooth

Questo apparecchio permette di ascoltare radio Internet (Spotify) con un iPhone, un iPod touch o un dispositivo Android mediante la connessione Bluetooth.

- Accertarsi innanzi tutto che alla presa d'ingresso USB non sia collegato un dispositivo.

### Ascoltare Spotify

Preparazione:

In [SOURCE SELECT] impostare [SPOTIFY SRC] su [ON]. (➔ 4)

- 1 Aprire nella periferica l'applicazione Spotify.
  - 2 Connettere il dispositivo mediante Bluetooth. (➔ 13)
  - 3 Premere **SOURCE**  quante volte necessario sino a selezionare **SPOTIFY** (se con l'iPhone o l'iPod) o **SPOTIFY BT** (se con un dispositivo Android). La periferica cambia sorgente e l'avvia automaticamente.
- In questo caso Spotify è utilizzabile esattamente come quando lo si ascolta attraverso la presa USB. (➔ 12)

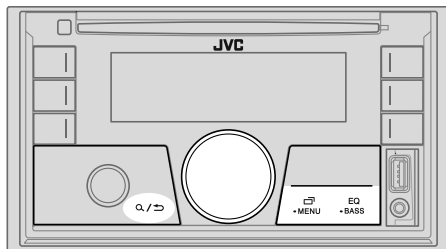

### Selezione diretta di un equalizzatore pre-impostato

Premere **EQ-BASS** quante volte necessario.

(o)

Premere **EQ-BASS** ed entro 5 secondi ruotare la manopola del volume.

Equalizzatore preimpostato:

**FLAT** (impostazione predefinita), **DRVN 3**, **DRVN 2**, **DRVN 1**, **HARD ROCK**, **HIP HOP**, **JAZZ**, **POP**, **R&B**, **USER**, **CLASSICAL**

- L'equalizzatore di guida (**DRVN 3/DRVN 2/DRVN 1**) potenzia frequenze specifiche del segnale audio per ridurre il rumore esterno al veicolo o quello prodotto dagli pneumatici durante la guida.

### Salvare in memoria le impostazioni audio personalizzate

- 1 Premere a lungo **EQ-BASS** per accedere all'impostazione **EASY EQ**.
- 2 Ruotando la manopola del volume selezionare l'elemento desiderato; quindi premerla.  
Per istruzioni sull'impostazione vedere [EASY EQ] (➔ 21); essa rimane salvata in [USER].

- Per ritornare all'impostazione precedente premere .
- Per uscire premere **EQ-BASS**.



## IMPOSTAZIONI AUDIO

### Altre impostazioni

- 1 Premere a lungo  $\square$ -MENU.
- 2 Ruotare la manopola del volume sino a selezionare l'elemento desiderato (vedere la tabella che segue), e quindi premerla.
- 3 Ripetere il passo 2 sino a selezionare o attivare l'elemento desiderato, oppure seguire le istruzioni riportate per l'elemento selezionato.
- 4 Premere  $\square$ -MENU per uscire.

Per ritornare all'impostazione precedente premere  $\square$  /  $\rightarrow$ .

Impostazione predefinita: **XX**

EQ SETTING	
<b>PRESET EQ</b>	Seleziona un equalizzatore preimpostato adatto al genere musicale in esecuzione. <ul style="list-style-type: none"><li>• Selezionare [USER] per usare le impostazioni fatte in [EASY EQ] o [PRO EQ].</li></ul> <b>FLAT/DRVN 3/DRVN 2/DRVN 1/HARD ROCK/HIP HOP/JAZZ/POP/R&amp;B/USER/CLASSICAL</b>
<b>EASY EQ</b>	Permette di personalizzare le impostazioni audio: <ul style="list-style-type: none"><li>• Le impostazioni rimangono salvate in [USER].</li><li>• Una volta effettuate, queste impostazioni possono influenzare quelle attuali di [PRO EQ].</li></ul> <b>SUB.W SP*1*2:</b> 00 a +06 (Impostazione predefinita: <b>+03</b> ) <b>SUB.W*1:</b> -50 a +10 <b>00</b> <b>BASS:</b> LVL-09 a LVL+09 <b>LVL 00</b> <b>MID:</b> LVL-09 a LVL+09 <b>LVL 00</b> <b>TRE:</b> LVL-09 a LVL+09 <b>LVL 00</b>

### PRO EQ

Permette di personalizzare le impostazioni audio:

- Le impostazioni rimangono salvate in [USER].
- Una volta effettuate, queste impostazioni possono influenzare quelle attuali di [EASY EQ].

### 62.5HZ

**LEVEL -09 a LEVEL +09 (LEVEL 00):** regolano il livello da salvare per ciascuna sorgente. (Prima di effettuare una regolazione, selezionare la sorgente che si desidera regolare.)

**ON:** attiva i bassi estesi.; **OFF:** annulla.

### 100HZ/160HZ/250HZ/400HZ/630HZ/1KHZ/1.6KHZ/2.5KHZ/4KHZ/6.3KHZ/10KHZ/16KHZ

**LEVEL -09 a LEVEL +09 (LEVEL 00):** regolano il livello da salvare per ciascuna sorgente. (Prima di effettuare una regolazione, selezionare la sorgente che si desidera regolare.)

**Q FACTOR** 1.35/1.50/2.00: regola il fattore di qualità.

### AUDIO CONTROL

**BASS BOOST** **LEVEL +01 a LEVEL +05:** specifica il livello di potenziamento dei bassi.; **OFF:** annulla.

**LOUDNESS** **LEVEL 01/LEVEL 02:** potenzia le frequenze basse o alte per fornire un suono ben bilanciato a basso volume.; **OFF:** annulla.

**SUB.W LEVEL\*1** **SPK-OUT\*2** (Non selezionabile quando è selezionato il crossover a tre vie.)  
**SUB.W 00 a SUB.W +06 (SUB.W +03):** regola il livello d'uscita del subwoofer collegato con il cavo altoparlante. ( $\rightarrow$  34)

**PRE-OUT** **SUB.W -50 a SUB.W +10 (SUB.W 00):** regola il livello d'uscita del subwoofer collegato alle prese di uscita audio (SW) attraverso un amplificatore esterno. ( $\rightarrow$  34)

**SUBWOOFER SET** **ON:** attiva l'uscita al subwoofer.; **OFF:** annulla.

\*1, \*2: ( $\rightarrow$  22)

## IMPOSTAZIONI AUDIO

<b>FADER</b>	(Non selezionabile quando è selezionato il crossover a tre vie.) <b>POSITION R15</b> a <b>POSITION F15</b> ( <b>POSITION 00</b> ): regola il bilanciamento delle uscite dei diffusori anteriori e posteriori.
<b>BALANCE</b> *3	<b>POSITION L15</b> a <b>POSITION R15</b> ( <b>POSITION 00</b> ): regola il bilanciamento delle uscite dei diffusori destro e sinistro.
<b>VOLUME ADJUST</b>	<b>LEVEL -15</b> a <b>LEVEL +06</b> ( <b>LEVEL 00</b> ): preimposta il volume iniziale per ciascuna sorgente (rispetto al volume della banda FM). Selezionare innanzi tutto la sorgente da regolare.
<b>AMP GAIN</b>	<b>LOW POWER</b> : limita il volume al livello massimo 25. (Da selezionare quando la potenza massima di ciascun diffusore è 50 W in modo da impedirne il danneggiamento.) ; <b>HIGH POWER</b> : il livello massimo del volume è 35.
<b>SPK/PRE OUT</b>	(Non selezionabile quando è selezionato il crossover a tre vie.) Per ottenere l'uscita desiderata selezionare l'impostazione adatta al metodo di collegamento dei diffusori. (➔ <b>23, Impostazione di uscita dei diffusori</b> )
<b>SPEAKER SIZE</b>	Appaiono i parametri d'impostazione del crossover a due o a tre vie (➔ [ <b>X ' OVER TYPE</b> ]) a seconda di quello effettivamente selezionato. (➔ <b>23, Impostazione del crossover</b> )
<b>X ' OVER</b>	Per impostazione predefinita è selezionato il crossover a due vie.
<b>DTA SETTINGS</b>	Impostazioni, ➔ <b>25, Allineamento temporale digitale.</b>
<b>CAR SETTINGS</b>	
<b>X ' OVER TYPE</b>	<b>Attenzione</b> : regolare il volume prima di cambiare [ <b>X ' OVER TYPE</b> ] per evitare un improvviso aumento o riduzione del livello d'uscita.
<b>2-WAY</b>	(Visualizzato solo quando è selezionato [ <b>3-WAY</b> ].) <b>YES</b> : seleziona il crossover a due vie. ; <b>NO</b> : annulla.
<b>3-WAY</b>	(Visualizzato solo quando è selezionato [ <b>2-WAY</b> ].) <b>YES</b> : seleziona il crossover a tre vie. ; <b>NO</b> : annulla.

<b>SOUND EFFECT</b>	
<b>SPACE ENHANCE</b>	(Non selezionabile con le sorgenti FM, AM e DAB.) <b>SMALL/MEDIUM/LARGE</b> : potenza virtualmente lo spazio sonoro. ; <b>OFF</b> : annulla.
<b>SND RESPONSE</b>	<b>LEVEL 1/LEVEL 2/LEVEL 3</b> : rende virtualmente più realistico il suono. ; <b>OFF</b> : annulla.
<b>SOUND LIFT</b>	<b>LOW/MIDDLE/HIGH</b> : regola virtualmente la posizione sonora percepita attraverso i diffusori. ; <b>OFF</b> : annulla.
<b>VOL LINK EQ</b>	<b>ON</b> : aumenta la frequenza per compensare il rumore esterno al veicolo o quello prodotto dagli pneumatici durante la guida. ; <b>OFF</b> : annulla.
<b>K2 TECHNOLOGY</b>	(Non selezionabile con le sorgenti FM, AM, DAB e AUX.) <b>ON</b> : migliora la qualità audio della musica compressa. ; <b>OFF</b> : annulla.

\*1 Visualizzato solo quando **[SUBWOOFER SET]** è impostato su **[ON]**.

\*2 Con il crossover a due vie: visualizzato solo quando **[SPK/PRE OUT]** è impostato su **[SUB.W/SUB.W.]**. (➔ **23**)

\*3 La regolazione non influisce sull'uscita del subwoofer.

## IMPOSTAZIONI AUDIO

### Impostazione di uscita dei diffusori [SPK/PRE OUT]

(Soltanto quando [X'OVER TYPE] è impostato su [2-WAY]) (→ 22)

Selezionare l'impostazione d'uscita dei diffusori [SPK/PRE OUT], sulla base del metodo di collegamento usato.

### Collegamento alle prese d'uscita audio

Collegamento a un amplificatore esterno. (→ 34)

Impostazione di [SPK/PRE OUT]	Segnale audio dalla presa di uscita audio		
	FRONT	REAR	SW
REAR/REAR (impostazione predefinita)	Uscita diffusori anteriori	Uscita diffusori posteriori	Uscita per subwoofer
SUB.W/SUB.W	Uscita diffusori anteriori	L (sinistro): Uscita per subwoofer R (destra): (silenzamento)	Uscita per subwoofer

### Collegamento con cavi diffusori

Collegamento senza amplificatore esterno. Questa impostazione permette tuttavia di ascoltare anche il subwoofer. (→ 24)

Impostazione di [SPK/PRE OUT]	Segnale audio dal cavo dei diffusori posteriori	
	L (sinistro)	R (destra)
REAR/REAR	Uscita diffusori posteriori	Uscita diffusori posteriori
SUB.W/SUB.W	Uscita per subwoofer	(silenzamento)

Quando si seleziona [SUB.W/SUB.W]:

- in [SUBWOOFER LPF] è selezionato [120HZ] e [THROUGH] non è disponibile. (→ 24)
- in [FADER] è selezionato [POSITION R02] e la gamma selezionabile è [POSITION R15] - [POSITION 00]. (→ 22)

### Impostazione del crossover

Di seguito si riportano i parametri d'impostazione dei crossover a due e a tre vie.

#### ⚠ Attenzione

Si deve selezionare il tipo di crossover adatto al modo di collegamento dei diffusori. (→ 34)

Se si seleziona il tipo sbagliato:

- i diffusori possono danneggiarsi.
- il livello sonoro potrebbe essere eccessivamente alto o basso.

#### SPEAKER SIZE

Per ottenere le massime prestazioni con questa impostazione, selezionare la dimensione dei diffusori collegati.

- L'apparecchio imposta automaticamente la frequenza e la pendenza della curva del diffusore selezionato.
- Quando si seleziona il crossover a due vie, se per [SPEAKER SIZE] in corrispondenza di [TWEETER] di [FRONT], [REAR] e [SUBWOOFER] si seleziona [NONE] l'impostazione [X'OVER] del diffusore selezionato non è disponibile.
- Quando si seleziona il crossover a tre vie, se per [SPEAKER SIZE] in corrispondenza di [WOOFER] si seleziona [NONE] l'impostazione [X'OVER] di [WOOFER] stesso non è disponibile.

#### X'OVER (crossover)

- [FRQ]/[F-HPF FRQ]/[R-HPF FRQ]/[SW LPF FRQ]/[HPF FRQ]/[LPF FRQ]: permette di regolare la frequenza di cross-over per i diffusori selezionati (filtro passa-alto o filtro passa-basso).  
Quando si seleziona [THROUGH] l'unità invia tutti i segnali ai diffusori selezionati.
- [SLOPE]/[F-HPF SLOPE]/[R-HPF SLOPE]/[SW LPF SLOPE]/[HPF SLOPE]/[LPF SLOPE]: permette di regolare la pendenza della curva di crossover.  
Questa impostazione è disponibile soltanto quando la frequenza di cross-over non è impostata su [THROUGH].
- [SW LPF PHASE]/[PHASE]: permette di specificare la fase dell'uscita di un determinato diffusore per allinearla con quella degli altri diffusori.
- [GAIN LEFT]/[GAIN RIGHT]/[F-HPF GAIN]/[R-HPF GAIN]/[SW LPF GAIN]/[GAIN]: permette di regolare il volume d'uscita del diffusore selezionato.

## IMPOSTAZIONI AUDIO

### Parametri d'impostazione del crossover a due vie

SPEAKER SIZE		
FRONT	SIZE	8CM/10CM/12CM/13CM/16CM/17CM/18CM/ 4×6/5×7/6×8/6×9/7×10
	TWEETER	SMALL/MIDDLE/LARGE/NONE (non collegato)
REAR*1		8CM/10CM/12CM/13CM/16CM/17CM/18CM/4×6/5×7/6×8/ 6×9/7×10/NONE (non collegato)
SUBWOOFER*2		16CM/20CM/25CM/30CM/38CM OVER/NONE (non collegato)
X ' OVER		
TWEETER	FRQ	1KHZ/1.6KHZ/2.5KHZ/4KHZ/5KHZ/6.3KHZ/ 8KHZ/10KHZ/12.5KHZ
	GAIN LEFT	da -08DB a 00DB
	GAIN RIGHT	da -08DB a 00DB
FRONT HPF	F-HPF FRQ	30HZ/40HZ/50HZ/60HZ/70HZ/80HZ/90HZ/ 100HZ/120HZ/150HZ/180HZ/220HZ/250HZ/ THROUGH
	F-HPF SLOPE	-06DB/-12DB/-18DB/-24DB
	F-HPF GAIN	da -08DB a 00DB
REAR HPF*1	R-HPF FRQ	30HZ/40HZ/50HZ/60HZ/70HZ/80HZ/90HZ/ 100HZ/120HZ/150HZ/180HZ/220HZ/250HZ/ THROUGH
	R-HPF SLOPE	-06DB/-12DB/-18DB/-24DB
	R-HPF GAIN	da -08DB a 00DB
SUBWOOFER LPF*2	SW LPF FRQ	30HZ/40HZ/50HZ/60HZ/70HZ/80HZ/90HZ/ 100HZ/120HZ/150HZ/180HZ/220HZ/250HZ/ THROUGH
	SW LPF SLOPE	-06DB/-12DB/-18DB/-24DB
	SW LPF PHASE	REVERSE (180°)/NORMAL (0°)
	SW LPF GAIN	da -08DB a 00DB

### Parametri d'impostazione del crossover a tre vie

SPEAKER SIZE		
TWEETER	SMALL/MIDDLE/LARGE	
MID RANGE	8CM/10CM/12CM/13CM/16CM/17CM/18CM/4×6/5×7/6×8/6×9	
WOOFER*2	16CM/20CM/25CM/30CM/38CM OVER/NONE (non collegato)	
X ' OVER		
TWEETER	HPF FRQ	1KHZ/1.6KHZ/2.5KHZ/4KHZ/5KHZ/6.3KHZ/8KHZ/ 10KHZ/12.5KHZ
	SLOPE	-06DB/-12DB
	PHASE	REVERSE (180°)/NORMAL (0°)
MID RANGE	HPF FRQ	30HZ/40HZ/50HZ/60HZ/70HZ/80HZ/90HZ/100HZ/ 120HZ/150HZ/180HZ/220HZ/250HZ/THROUGH
	HPF SLOPE	-06DB/-12DB
	LPF FRQ	1KHZ/1.6KHZ/2.5KHZ/4KHZ/5KHZ/6.3KHZ/8KHZ/ 10KHZ/12.5KHZ/THROUGH
WOOFER*2	LPF FRQ	30HZ/40HZ/50HZ/60HZ/70HZ/80HZ/90HZ/100HZ/ 120HZ/150HZ/180HZ/220HZ/250HZ/THROUGH
	SLOPE	-06DB/-12DB
	PHASE	REVERSE (180°)/NORMAL (0°)
WOOFER*2	LPF FRQ	30HZ/40HZ/50HZ/60HZ/70HZ/80HZ/90HZ/100HZ/ 120HZ/150HZ/180HZ/220HZ/250HZ/THROUGH
	SLOPE	-06DB/-12DB
	PHASE	REVERSE (180°)/NORMAL (0°)
WOOFER*2	LPF FRQ	30HZ/40HZ/50HZ/60HZ/70HZ/80HZ/90HZ/100HZ/ 120HZ/150HZ/180HZ/220HZ/250HZ/THROUGH
	SLOPE	-06DB/-12DB
	PHASE	REVERSE (180°)/NORMAL (0°)
WOOFER*2	LPF FRQ	30HZ/40HZ/50HZ/60HZ/70HZ/80HZ/90HZ/100HZ/ 120HZ/150HZ/180HZ/220HZ/250HZ/THROUGH
	SLOPE	-06DB/-12DB
	PHASE	REVERSE (180°)/NORMAL (0°)
WOOFER*2	LPF FRQ	30HZ/40HZ/50HZ/60HZ/70HZ/80HZ/90HZ/100HZ/ 120HZ/150HZ/180HZ/220HZ/250HZ/THROUGH
	SLOPE	-06DB/-12DB
	PHASE	REVERSE (180°)/NORMAL (0°)

\*1 Visualizzato solo quando [SPK/PRE OUT] è impostato su [REAR/REAR]. (→ 23)

\*2 Visualizzato solo quando [SUBWOOFER SET] è impostato su [ON]. (→ 21)

## IMPOSTAZIONI AUDIO

### Allineamento temporale digitale

La funzione Allineamento temporale digitale imposta il ritardo temporale dell'uscita dei diffusori per creare un ambiente di ascolto più adatto al proprio veicolo.

- Per maggiori informazioni, ➔ **Determinazione dei parametri [DISTANCE] e [GAIN] di [DTA SETTINGS].**

#### DTA SETTINGS

<b>POSITION</b>	Permette di selezionare la propria posizione d'ascolto (punto di riferimento): <b>ALL:</b> nessuna compensazione; <b>FRONT RIGHT:</b> sedile anteriore destro; <b>FRONT LEFT:</b> sedile anteriore sinistro; <b>FRONT ALL:</b> sedili anteriori • <b>[FRONT ALL]</b> appare solo quando <b>[X ' OVER TYPE]</b> è impostato su <b>[2-WAY]</b> . (➔ 22)
<b>DISTANCE*1</b>	<b>OCM a 610CM:</b> regolazione fine di compensazione della distanza.
<b>GAIN*1</b>	<b>-8DB a 0DB:</b> regolazione del volume d'uscita del diffusore selezionato.
<b>DTA RESET</b>	<b>YES:</b> resetta le impostazioni <b>[DISTANCE]</b> e <b>[GAIN]</b> del parametro <b>[POSITION]</b> ai valori predefinite.; <b>NO:</b> annulla.
<b>CAR SETTINGS</b>	Permette d'identificare il tipo di veicolo in uso e la posizione dei diffusori posteriori per impostare i parametri <b>[DTA SETTINGS]</b> .
<b>CAR TYPE</b>	<b>COMPACT/FULL SIZE CAR/WAGON/MINIVAN/SUV/MINIVAN(LONG):</b> seleziona il tipo di veicolo.; <b>OFF:</b> nessuna compensazione
<b>R-SP LOCATION*2</b>	Permette di selezionare la posizione dei diffusori posteriori per calcolare la distanza maggiore dalla posizione d'ascolto specificata (punto di riferimento): • <b>DOOR/REAR DECK:</b> selezionabile soltanto quando per <b>[CAR TYPE]</b> si seleziona <b>[OFF]</b> , <b>[COMPACT]</b> , <b>[FULL SIZE CAR]</b> , <b>[WAGON]</b> o <b>[SUV]</b> . • <b>2ND ROW/3RD ROW:</b> selezionabile soltanto quando per <b>[CAR TYPE]</b> si seleziona <b>[MINIVAN]</b> o <b>[MINIVAN(LONG)]</b> .

### Determinazione dei parametri [DISTANCE] e [GAIN] di [DTA SETTINGS]

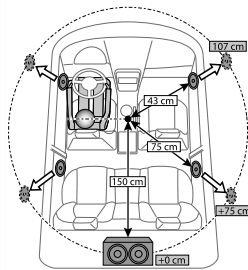

Quando per ciascun diffusore si specifica la distanza rispetto al punto centrale della posizione d'ascolto correttamente impostata, l'apparecchio ne calcola e imposta automaticamente il ritardo temporale:

- 1 Determinazione, come punto di riferimento, del punto centrale della posizione d'ascolto correttamente impostata.
- 2 Misurazione della distanza dei diffusori da detto punto di riferimento.
- 3 Calcolo delle differenze tra la distanza del diffusore più lontano (diffusori posteriori) e quella dei rimanenti diffusori.
- 4 Impostazione per ciascun diffusore del parametro **[DISTANCE]** calcolato al passo 3.
- 5 Regolazione del parametro **[GAIN]** per ciascun diffusore.

Esempio in figura: come posizione d'ascolto si è selezionato **[FRONT ALL]**

\*1 Prima di effettuare una regolazione selezionare il diffusore interessato:

Quando si seleziona il crossover a due vie:

**FRONT LEFT/FRONT RIGHT/REAR LEFT/REAR RIGHT/SUBWOOFER:**

- Quando per **[REAR]** e **[SUBWOOFER]** di **[SPEAKER SIZE]** si seleziona un'impostazione diversa da **[NONE]** le selezioni possibili sono **[REAR LEFT]**, **[REAR RIGHT]** e **[SUBWOOFER]**. (➔ 24)

Quando si seleziona il crossover a tre vie:

**TWEETER LEFT/TWEETER RIGHT/MID LEFT/MID RIGHT/WOOFER:**

- Quando per **[WOOFER]** di **[SPEAKER SIZE]** si seleziona un'impostazione diversa da **[NONE]** le selezioni possibili sono **[WOOFER]**. (➔ 24)

\*2 Appare soltanto quando **[X ' OVER TYPE]** è impostato su **[2-WAY]** (➔ 22) e **[REAR]** di **[SPEAKER SIZE]** è impostato su un'opzione diversa da **[NONE]**. (➔ 24)

# IMPOSTAZIONI DI VISUALIZZAZIONE

Identificazione delle zone per l'impostazione della luminosità

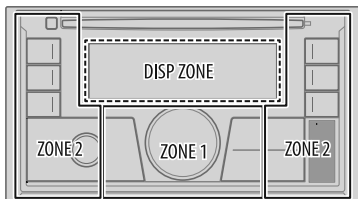

Identificazione delle zone per l'impostazione del colore

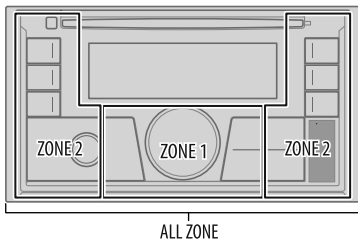

- 1 Premere a lungo -MENU.
- 2 Ruotare la manopola del volume sino a selezionare l'elemento desiderato (vedere la tabella che segue), e quindi premerla.
- 3 Ripetere il passo 2 sino a selezionare o attivare l'elemento desiderato, oppure seguire le istruzioni riportate per l'elemento selezionato.
- 4 Premere -MENU per uscire.

Per ritornare all'impostazione precedente premere /↩.

Impostazione predefinita: **XX**

## DISPLAY

### DIMMER

Riduce la luminosità.

**OFF**: attenuazione disattivata. Si attiva l'impostazione d'illuminazione **[DAY]**.

**ON**: attenuazione attivata. Si attiva l'impostazione d'illuminazione **[NIGHT]**.

(↔ **[BRIGHTNESS]**)

**DIMMER TIME**: imposta gli istanti di attivazione e disattivazione dell'attenuazione luminosa (dimmer).

**1** Ruotando la manopola del volume regolare l'istante **[ON]**, quindi premerla.

**2** Ruotando la manopola del volume regolare l'istante **[OFF]**, quindi premerla.

(Impostazione predefinita: **[ON]: 18:00 ; [OFF]: 6:00**)

**DIMMER AUTO**: l'attenuazione si attiva e disattiva automaticamente sulla base dello stato di accensione dei fari anteriori. \*1

### BRIGHTNESS

Imposta la luminosità separatamente per il giorno e la notte.

**1 DAY/NIGHT**: selezionare l'impostazione diurna o notturna.

**2** Selezionare una zona. (Vedere l'illustrazione a sinistra.)

**3 LEVEL 00** a **LEVEL 31**: impostare la luminosità.

### TEXT SCROLL \*2

**SCROLL ONCE**: fa scorrere le informazioni sul display una sola volta. ;

**SCROLL AUTO**: ripete lo scorrimento delle informazioni a intervalli di 5 secondi. ;

**SCROLL OFF**: annulla.

\*1 È necessario collegare il cavo di controllo dell'illuminazione. (↔ 34)

\*2 Alcuni caratteri o simboli potrebbero non apparire correttamente o non apparire affatto.

## IMPOSTAZIONI DI VISUALIZZAZIONE

COLOR	
<b>PRESET</b>	Selezione indipendente dei colori d'illuminazione per i tasti di zone diverse <b>1</b> Selezionare una zona. (➔ 26) <b>2</b> Scegliere il colore desiderato per la zona selezionata. <ul style="list-style-type: none"><li>• <b>COLOR 01</b> a <b>COLOR 49</b></li><li>• <b>USER</b>: appare il colore creato per [DAY COLOR] o [NIGHT COLOR].</li><li>• <b>COLOR FLOW01</b> a <b>COLOR FLOW03</b>: i colori cambiano a diverse velocità.</li><li>• <b>CRYSTAL/FLOWER/FOREST/GRADATION/OCEAN/RELAX/SUNSET</b>: appare il motivo a colori selezionato.*3 (selezionabili soltanto quando al passo <b>1</b> si seleziona [ALL ZONE])</li></ul>
<b>DAY COLOR</b>	Permette di salvare individualmente per ciascuna zona colori diurni e notturni personalizzati. <b>1</b> Selezionare una zona. (➔ 26) <b>2</b> <b>RED/GREEN/BLUE</b> : selezionare un colore primario. <b>3</b> <b>00</b> a <b>31</b> : selezionare il livello.
<b>NIGHT COLOR</b>	Ripetere i passi <b>2</b> e <b>3</b> per tutti i colori primari. <ul style="list-style-type: none"><li>• Le impostazioni personalizzate rimangono salvate in [USER] di [PRESET].</li><li>• I colori d'illuminazione [NIGHT COLOR] e [DAY COLOR] si alternano accendendo e spegnendo le luci di posizione del veicolo.</li></ul>
<b>COLOR GUIDE</b>	<b>ON</b> : Cambia l'illuminazione dei tasti quando si effettuano le impostazioni sul menu e la ricerca delle liste.; <b>OFF</b> : annulla.

\*3 Se si seleziona una di queste combinazioni di colori, quelli d'illuminazione di [ZONE 1] e [ZONE 2] ritornano all'impostazione predefinita.

## RIFERIMENTI

### ■ Manutenzione

#### Pulizia dell'unità

Rimuovere la sporcizia dal pannello con un panno asciutto e morbido o uno al silicone.

#### Maneggio e trattamento dei dischi:

- Non toccare la superficie registrata.
- Non applicarvi nastro o etichette adesive, né usarli se si trovano in questa condizione.
- Non usare accessori per dischi.
- Pulire il CD partendo dal centro del disco verso il bordo esterno.
- Pulire i dischi con un panno al silicone o un panno morbido. Non usare solventi.
- Per rimuoverli dall'unità li si deve estrarre tenendoli in posizione orizzontale.
- Prima d'inserire il disco rimuovere qualsiasi bava dal foro centrale o dal bordo esterno.

### ■ Informazioni aggiuntive

- Per:
- Ottenere il firmware più recente e l'elenco aggiornato degli accessori compatibili
  - Applicazioni originali JVC
  - Ottenere altre informazioni aggiornate

vedere il sito <<http://www.jvc.net/cs/car/>>.

### Generale

- Questo apparecchio riproduce i seguenti tipi di disco:



- **Riproduzione dei DualDisc**: Il lato non DVD di un "DualDisc" non è conforme allo standard "Compact Disc Digital Audio". Pertanto si raccomanda di non usare tale lato dei DualDisc con questo apparecchio.
- Per informazioni dettagliate e le note sui file audio riproducibili si prega di vedere il sito <<http://www.jvc.net/cs/car/>>.

## RIFERIMENTI

### File riproducibili

- File audio riproducibili:
  - Dischi: MP3 (.mp3), WMA (.wma), AAC (.aac)
  - Unità USB di memoria di massa:
    - MP3 (.mp3), WMA (.wma), AAC (.aac), AAC (.m4a), WAV (.wav), FLAC (.flac)
- Dischi riproducibili: CD-R/CD-RW/CD-ROM
- Formati di file riproducibili per i dischi: ISO 9660 Level 1/2, Joliet, nomi file lunghi.
- Formati file system dispositivo USB riproducibili: FAT12, FAT16, FAT32

Anche quando i file audio rispettano gli standard sopra elencati, la riproduzione potrebbe non riuscire a causa del tipo o delle condizioni del supporto o dell'apparecchio usato per registrarli.

Questo apparecchio non riproduce i file AAC (.m4a) registrati in CD codificati da iTunes.

### Dischi non riproducibili

- Dischi non circolari.
- Dischi la cui superficie registrata è colorata o sporca.
- Dischi scrivibili e riscrivibili non finalizzati.
- CD da 8 cm. Il tentativo d'inserimento con usando un adattatore può causare malfunzionamenti.

### Note sulle unità USB

- Non è possibile collegare un dispositivo USB tramite un hub USB.
- Il collegamento di un cavo la cui lunghezza totale supera 5 m può causare una riproduzione anomala.
- Questo apparecchio non riconosce le unità USB non alimentate a 5 V e con assorbimento di corrente superiore a 1,5 A.

### Note sull'iPod e l'iPhone

- Mediante la presa d'ingresso USB:
  - Made for
    - iPod touch (5th e 6th generation)
    - iPod nano (7th generation)
    - iPhone 4S, 5, 5S, 5C, 6, 6 Plus, 6S, 6S Plus, SE, 7, 7 Plus
- Connessione Bluetooth:
  - Made for
    - iPod touch (5th e 6th generation)
    - iPhone 4S, 5, 5S, 5C, 6, 6 Plus, 6S, 6S Plus, SE, 7, 7 Plus
- Nell'**[HEAD MODE]** non è possibile scorrere lungo i file video del menù "Videos".
- L'ordine dei brani visualizzati nel menu di selezione dell'apparecchio potrebbe differire da quello dell'iPod o dell'iPhone.
- Dipendentemente dalla versione del sistema operativo dell'iPod o dell'iPhone, con questa unità alcune funzioni potrebbero non operare.

### Informazioni sulla periferica Android

- Questo apparecchio è compatibile con i sistemi operativi Android 4.1 e superiori.
- Alcune periferiche Android (con sistema operativo 4.1 o superiore) potrebbero non essere totalmente compatibili con la tecnologia Android Open Accessory (AOA) 2.0.
- Se la periferica Android in uso è compatibile sia con i dispositivi di archiviazione di massa sia con la tecnologia AOA 2.0 questo apparecchio riprodurrà sempre e prioritariamente la musica con tale tecnologia.

### Informazioni su Spotify

- L'applicazione Spotify è compatibile con:
  - iPhone 4S, 5, 5S, 5C, 6, 6 Plus, 6S, 6S Plus, SE, 7, 7 Plus (iOS 8 o successivo)
  - iPod touch (5th e 6th generation)
  - Android OS 4.0.3 o successivo
- Poiché Spotify è un servizio fornito da una diversa società, le sue specifiche possono cambiare senza preavviso. Di conseguenza si potrebbero creare problemi di compatibilità, oppure di disponibilità di alcuni o tutti i servizi offerti.
- Da questo apparecchio non è possibile utilizzare alcune funzioni Spotify.
- Per qualsiasi problema con l'uso dell'applicazione s'invita a rivolgersi direttamente a Spotify visitando il sito <[www.spotify.com](http://www.spotify.com)>.

### Note sulla funzione Bluetooth

- Dipendentemente dalla loro versione Bluetooth alcune periferiche potrebbero non riuscire a connettersi con questo apparecchio.
- L'apparecchio potrebbe non operare con alcune periferiche Bluetooth.
- Le condizioni del segnale possono essere influenzate dai corpi circostanti.



## RIFERIMENTI

### Cambiare le informazioni visualizzate sul display

Ogni volta che si preme -MENU le informazioni visualizzate sul display cambiano.

- Se le informazioni non sono disponibili o non sono registrate, sul display appare "NO TEXT"; "NO NAME" o un altro testo (ad esempio il nome della stazione), oppure non appare nulla.

Nome della sorgente	Informazioni visualizzate
DAB	Etichetta del servizio (Etichetta del gruppo) → Etichetta del servizio (data/orologio) *1 → Etichetta dinamica (data/orologio) *1 → Titolo (artista) → Title (data/orologio) *1 → Programma successivo (EPG) (data/orologio) *1 → Livello del segnale (data/orologio) *1 → Etichetta del servizio (Etichetta del gruppo) con sincronizzazione musicale *2 → (torna all'inizio)
FM o AM	Frequenza (data/orologio) *1 → Frequenza (data) con sincronizzazione musicale *2 → (torna all'inizio)  <b>(Solo per stazioni FM Radio Data System)</b> Nome della stazione (PS)/Tipo di programma (PTY) (data/orologio) *1 → Testo radio (data/orologio) *1 → Testo radio+ (Testo radio+) → Titolo del brano (artista) → Titolo del brano (data/orologio) *1 → Frequenza (data/orologio) *1 → Nome della stazione (PS)/Tipo di programma (PTY) (data) con sincronizzazione musicale *2 → (torna all'inizio)
CD o USB	<b>(Per CD-DA)</b> Titolo del brano (artista) → Titolo del brano (nome del disco) → Titolo del brano (data/orologio) *1 → Durata di riproduzione (data/orologio) *1 → Titolo del brano (artista) con sincronizzazione musicale *2 → (torna all'inizio)  <b>(Per file MP3, WMA, AAC, WAV e FLAC)</b> Titolo del brano (artista) → Titolo del brano (nome dell'album) → Titolo del brano (data/orologio) *1 → Nome del file (nome della cartella) → Nome del file (data/orologio) *1 → Durata di riproduzione (data/orologio) *1 → Titolo del brano (artista) con sincronizzazione musicale *2 → (torna all'inizio)
iPod USB/iPod BT o ANDROID	Quando è selezionato [HEAD MODE]/[AUTO MODE] (→ 11): Titolo del brano (artista) → Titolo del brano (nome dell'album) → Titolo del brano (data/orologio) *1 → Durata di riproduzione (data/orologio) *1 → Titolo del brano (artista) con sincronizzazione musicale *2 → (torna all'inizio)

Nome della sorgente	Informazioni visualizzate
SPOTIFY/SPOTIFY BT	Titolo contesto (data/orologio) *1 → Titolo del brano (artista) → Titolo del brano (nome dell'album) → Titolo del brano (data/orologio) *1 → Durata di riproduzione (data/orologio) *1 → Titolo contesto (data) con sincronizzazione musicale *2 → (torna all'inizio)
BT AUDIO	Titolo del brano (artista) → Titolo del brano (nome dell'album) → Titolo del brano (data/orologio) *1 → Durata di riproduzione (data/orologio) *1 → Titolo del brano (artista) con sincronizzazione musicale *2 → (torna all'inizio)
AUX	AUX (data/orologio) *1 → AUX (data) con sincronizzazione musicale *2 → (torna all'inizio)

\*1 Quando s'imposta [BATT/SIGNAL] su [AUTO] appaiono lo stato di carica della batteria e la forza del segnale del dispositivo Bluetooth connesso. (→ 15)

\*2 Il colore dei tasti cambia in sincronia con la musica.

### Caratteri cirillici visualizzabili

 Carattere disponibile

 Caratteri effettivamente visualizzati

А	Б	В	Г	Д	Е	Ж	З	И	Й	К	Л	М	Н	О	П	Р
А	Б	В	Г	Д	Е	Ж	З	И	Й	К	Л	М	Н	О	П	Р
С	Т	У	Ф	Х	Ц	Ч	Ш	Щ	Ъ	Ы	Ь	Э	Ю	Я	Є	
Є	І	Ї	Ф	Х	Ц	Ч	Ш	Щ	Ъ	Ы	Ь	Э	Ю	Я	Є	

# RISOLUZIONE DEI PROBLEMI

Problema	Rimedi
Generale	Il suono non è udibile. <ul style="list-style-type: none"> <li>Regolare il volume al livello ottimale.</li> <li>Controllare i cavi e i collegamenti.</li> </ul>
	Viene visualizzata l'indicazione "MISWIRING CHECK WIRING THEN PWR ON". <p>Spegnerne l'apparecchio e controllare che le prese dei cavi dei diffusori siano adeguatamente isolate. Riaccendere l'apparecchio.</p>
	Viene visualizzata l'indicazione "PROTECTING SEND SERVICE". <p>Inviare l'apparecchio al più vicino centro di assistenza.</p>
	Le sorgenti non sono udibili. <p>Controllare l'impostazione [SOURCE SELECT]. (➔ 4)</p>
Radio digitale	La ricezione DAB non è buona. <p>Accertarsi che [DAB ANT POWER] sia impostato su [ON]. (➔ 7)</p>
	"CHK ANTENNA" <p>Controllare l'antenna DAB. Se è in uso un'antenna passiva, cioè non amplificata, impostare [DAB ANT POWER] su [OFF]. (➔ 7)</p>
	"RELATED SERV FOUND" <ul style="list-style-type: none"> <li>Premere la manopola del volume per attivare la funzione Soft-Link. (➔ 7)</li> <li>Premere <b>Q</b> / <b>➔</b> per annullare.</li> </ul>
Radio analogica	<ul style="list-style-type: none"> <li>La ricezione radio è scarsa.</li> <li>Interferenze statiche durante l'ascolto di programmi radiofonici.</li> </ul> <p>Collegare l'antenna correttamente.</p>
CD/USB/iPod	Impossibile espellere il disco. <p>Premere a lungo <b>▲</b> per forzare l'espulsione del disco. Non lasciarlo cadere quando fuoriesce.</p>
	Viene visualizzata l'indicazione "IN DISC". <p>Accertarsi che durante l'espulsione del disco il vano di caricamento non sia in qualche modo bloccato.</p>
	Viene visualizzata l'indicazione "PLEASE EJECT". <p>Premere <b>▲</b> e reinserire correttamente il disco.</p>
	La riproduzione dei brani non avviene nel modo inteso. <p>L'ordine di riproduzione dei brani dell'unità USB viene stabilito sulla base del loro nome, mentre quello dei dischi sulla base dell'ordine di registrazione.</p>
	Il tempo di riproduzione trascorso non è corretto. <p>Ciò dipende dal modo di registrazione usato.</p>

Problema	Rimedi
Appare "NOT SUPPORT" e l'apparecchio salta le tracce.	Accertarsi che il brano sia in un formato riproducibile. (➔ 27, 28)
"READING" continua a lampeggiare.	<ul style="list-style-type: none"> <li>Limitare l'uso di livelli gerarchici e cartelle.</li> <li>Reinserire il disco e ricollegare l'unità USB.</li> </ul>
Viene visualizzata l'indicazione "UNSUPPORTED DEVICE".	<ul style="list-style-type: none"> <li>Accertarsi che il dispositivo connesso sia compatibile con questo apparecchio e che anche i file siano in formato compatibile. (➔ 28)</li> <li>Ricollegare la periferica.</li> </ul>
Viene visualizzata l'indicazione "UNRESPONSIVE DEVICE".	Accertarsi che il dispositivo funzioni correttamente, quindi scollegarlo e ricollegarlo.
Viene visualizzata l'indicazione "USB HUB IS NOT SUPPORTED".	L'apparecchio non è compatibile con le unità USB collegate attraverso un hub USB.
Viene visualizzata l'indicazione "CANNOT PLAY".	Collegare un'unità USB che contenga file audio compatibili con l'apparecchio.
<ul style="list-style-type: none"> <li>L'apparecchio non seleziona "USB" quando si connette un dispositivo USB durante l'ascolto di un'altra sorgente.</li> <li>Viene visualizzata l'indicazione "USB ERROR".</li> </ul>	<p>La porta USB sta assorbendo più corrente di quella massima prevista dalle specifiche. Spegnerne l'apparecchio e scollegare il dispositivo USB. Quindi riaccenderlo e ricollegare il dispositivo.</p> <p>Se il problema persiste riaccendere l'apparecchio (o resettarlo) e collegare un altro dispositivo USB.</p>
L'iPod/iPhone non si accende o non funziona.	<ul style="list-style-type: none"> <li>Controllare il collegamento tra l'apparecchio e l'iPod o l'iPhone.</li> <li>Scollegare l'iPod o l'iPhone e resettarlo con un ripristino hardware.</li> </ul>
Quando si preme <b>Q</b> / <b>➔</b> per accedere al modo di ricerca appare "LOADING".	La preparazione dell'elenco musicale dell'iPod o dell'iPhone non è ancora terminata. Poiché tale operazione richiede del tempo, prima di provare occorre attendere qualche istante.
I caratteri non appaiono correttamente sul display.	<ul style="list-style-type: none"> <li>Questa unità può visualizzare soltanto lettere maiuscole, numeri e un numero limitato di simboli.</li> <li>A seconda della lingua di visualizzazione selezionata (➔ 5) alcuni caratteri potrebbero non apparire correttamente.</li> </ul>

## RISOLUZIONE DEI PROBLEMI

Problema	Rimedi
<ul style="list-style-type: none"> <li>• Durante la riproduzione il suono non è udibile.</li> <li>• Il suono viene emesso soltanto dalla periferica Android.</li> </ul>	<ul style="list-style-type: none"> <li>• Ricollegare la periferica Android.</li> <li>• Se è selezionato <b>[AUDIO MODE]</b>, dalla periferica Android aprire una qualsiasi applicazione di riproduzione e avviarla.</li> <li>• Se è selezionato <b>[AUDIO MODE]</b>, riavviare l'applicazione di riproduzione attualmente aperta o usarne un'altra.</li> <li>• Riavviare la periferica Android.</li> <li>• Se il problema non si risolve può significare che la periferica Android collegata non è in grado d'instradare il segnale audio a questo apparecchio. (➔ 28)</li> </ul>
La riproduzione <b>[AUTO MODE]</b> non riesce.	<ul style="list-style-type: none"> <li>• Accertarsi che nella periferica Android sia installata l'applicazione JVC MUSIC PLAY APP. (➔ 10)</li> <li>• Ricollegare la periferica Android e selezionare il modo di controllo appropriato. (➔ 11)</li> <li>• Se questo non risolve il problema può significare che la periferica Android in uso non è compatibile con il modo <b>[AUTO MODE]</b>. (➔ 28)</li> </ul>
"NO DEVICE" o "READING" continua a lampeggiare.	<ul style="list-style-type: none"> <li>• Nella periferica Android disattivare le opzioni per sviluppatori.</li> <li>• Ricollegare la periferica Android.</li> <li>• Se questo non risolve il problema può significare che la periferica Android in uso non è compatibile con il modo <b>[AUTO MODE]</b>. (➔ 28)</li> </ul>
La riproduzione è intermittente, oppure il suono salta.	Disattivare il modo di risparmio energetico della periferica Android.
"CANNOT PLAY"	<ul style="list-style-type: none"> <li>• Accertarsi che la periferica Android contenga file audio effettivamente riproducibili.</li> <li>• Ricollegare la periferica Android.</li> <li>• Riavviare la periferica Android.</li> </ul>

ANDROID

Problema	Rimedi
"DISCONNECTED"	L'unità USB si scollega. Accertarsi che sia saldamente collegata alla presa USB.
"CONNECTING"	<ul style="list-style-type: none"> <li>• In caso di connessione USB: il dispositivo sta tentando di connettersi all'apparecchio. Attendere.</li> <li>• In caso di connessione Bluetooth: connessione Bluetooth assente. Controllare la connessione Bluetooth e accoppiare (associare) il dispositivo all'apparecchio.</li> </ul>
"CHECK APP"	L'applicazione Spotify non è correttamente connessa oppure l'utente non ha effettuato l'accesso al proprio account Spotify. Chiudere e riavviare l'applicazione e accedere all'account.
Non è stata rilevata alcuna periferica Bluetooth.	<ul style="list-style-type: none"> <li>• Avviare una nuova ricerca.</li> <li>• Resettare l'unità. (➔ 3)</li> </ul>
L'accoppiamento non riesce.	<ul style="list-style-type: none"> <li>• Accertarsi di avere inserito lo stesso codice PIN sia nell'apparecchio sia nella periferica Bluetooth.</li> <li>• Cancellare le informazioni di accoppiamento sia dall'apparecchio sia dalla periferica Bluetooth ed eseguirlo nuovamente. (➔ 13)</li> </ul>
Si sentono echi o altri rumori.	<ul style="list-style-type: none"> <li>• Regolare la posizione del microfono dell'apparecchio. (➔ 13)</li> <li>• Controllare l'impostazione <b>[ECHO CANCEL]</b>. (➔ 15)</li> </ul>
La qualità audio del cellulare è insoddisfacente.	<ul style="list-style-type: none"> <li>• Ridurre la distanza tra l'apparecchio e la periferica Bluetooth.</li> <li>• Spostare la vettura in un punto che permetta una miglior ricezione.</li> </ul>
Durante la riproduzione del lettore audio Bluetooth il suono s'interrompe o salta.	<ul style="list-style-type: none"> <li>• Ridurre la distanza tra l'apparecchio e la periferica Bluetooth.</li> <li>• Spegner e riaccendere l'apparecchio e tentare una nuova connessione.</li> <li>• Vi potrebbero essere altre periferiche Bluetooth che stanno tentando di connettersi all'apparecchio.</li> </ul>

Bluetooth®

## RISOLUZIONE DEI PROBLEMI

Problema	Rimedi
Non si riesce a controllare il lettore audio Bluetooth connesso.	<ul style="list-style-type: none"><li>Controllare se il lettore Bluetooth è compatibile con il profilo AVRCP (connessione remota per apparecchi audio/video). (Consultare il manuale d'uso del lettore.)</li><li>Scollegare e ricollegare il lettore Bluetooth.</li></ul>
"PLEASE WAIT"	L'apparecchio si sta predisponendo all'uso della funzione Bluetooth. Se il messaggio non scompare si consiglia di riaccendere l'apparecchio e riconnettere la periferica.
"NOT SUPPORT"	Il cellulare connesso non dispone della funzione di riconoscimento vocale.
"ERROR"	Riprovare. Se continua ad apparire "ERROR" controllare innanzi tutto che la periferica disponga effettivamente della funzione richiesta.
"H/W ERROR"	Resettare l'apparecchio e riprovare. Se "H/W ERROR" riappare si raccomanda di rivolgersi al più vicino centro di assistenza.
"SWITCHING NG"	I telefoni connessi potrebbero non essere compatibili con la funzione di commutazione.

Bluetooth®

Se il problema riscontrato persiste si suggerisce di provare a resettare l'apparecchio. (→ 3)

## INSTALLAZIONE E COLLEGAMENTI

### ▲ Avviso

- Questo apparecchio è installabile esclusivamente nei veicoli provvisti di alimentazione da 12 V CC con messa a terra sul negativo.
- Prima d'installarlo e di eseguire i collegamenti elettrici scollegare il cavo negativo della batteria.
- Per evitare la formazione di cortocircuiti non collegare il cavo della batteria (giallo) né il cavo di accensione del motore (rosso) al telaio del veicolo né al cavo di messa a terra (nero).
- Per prevenire i cortocircuiti:
  - Avvolgere con del nastro adesivo i cavi non collegati.
  - Al termine dell'installazione si deve nuovamente collegare l'unità a massa attraverso la carrozzeria della vettura.
  - Fissare in posizione tutti i cavi con apposite fascette e avvolgere con del nastro adesivo quelli che possono andare a contatto con parti metalliche.

### ▲ Attenzione

- Per motivi di sicurezza si raccomanda di affidare l'installazione e i collegamenti elettrici a un tecnico professionista. Rivolgersi al proprio rivenditore.
- Installare l'unità nella console del veicolo. Non toccare le parti metalliche durante e subito dopo l'uso. Parti metalliche come il dissipatore di calore e l'involucro infatti si riscaldano molto.
- Non collegare i cavi ⊖ dei diffusori al telaio del veicolo, al cavo di messa a terra (nero) né in parallelo.
- Collegare diffusori di potenza massima superiore a 50 W. Se la potenza è inferiore a 50 W, per non danneggiarli è necessario cambiare l'impostazione [AMP GAIN]. (→ 22)
- Installare l'apparecchio a un angolo inferiore a 30°.
- Se il fascio di cavi preassemblati del veicolo non dispone del connettore di accensione, collegare il cavo di accensione (rosso) alla presa nella scatola dei fusibili del veicolo stesso che fornisce 12 V CC e viene alimentata e disalimentata dalla chiave di accensione.
- Tenere tutti i cavi lontani dalle parti metalliche che dissipano calore.
- Dopo aver installato l'unità, controllare che le luci dei freni, i lampeggianti, i tergicristalli ecc. del veicolo funzionino correttamente.
- Se il fusibile brucia assicurarsi innanzitutto che i cavi non siano a contatto con il telaio del veicolo e quindi sostituirlo con uno nuovo dalle medesime caratteristiche elettriche.

# INSTALLAZIONE E COLLEGAMENTI

## Elenco delle parti per l'installazione

### (A) Mascherina

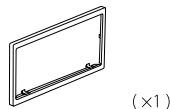

(x1)

### (B) Supporto di montaggio

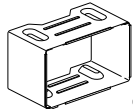

(x1)

### (C) Fascio dei cavi

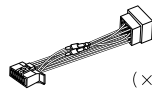

(x1)

### (D) Chiavetta di estrazione

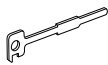

(x2)

### (E) Vite a testa piana (M5 x 8 mm)



(x8)

### (F) Vite a testa tonda (M5 x 8 mm)



(x8)

## Procedura di base

- 1 Sfilare la chiave di accensione e scollegare la presa  $\ominus$  della batteria del veicolo.
- 2 Collegare correttamente i cavi elettrici.  
Vedere il diagramma di collegamento. (→ 34)
- 3 Installare l'unità nell'automobile.  
Vedere la sezione Installazione dell'apparecchio (nel cruscotto).
- 4 Ricollegare il cavo  $\ominus$  della batteria del veicolo.
- 5 Premere **SOURCE**  $\cup$  per accendere l'impianto.
- 6 Resettare l'unità. (→ 3)

## Installazione dell'apparecchio (nel cruscotto)

Eseguire i collegamenti elettrici previsti. (→ 34)

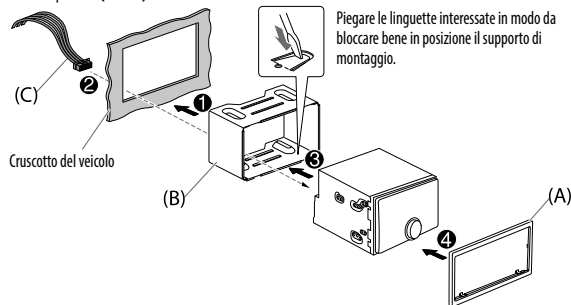

## Installazione dell'apparecchio nell'apposito supporto di montaggio

- 1 Rimuovere il supporto di montaggio e la mascherina dall'unità.
- 2 Allineare i fori dell'unità (di entrambi i lati) con quelli della staffa di montaggio del veicolo e fissarvela usando comuni viti (in dotazione).

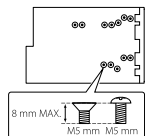

⚠ Usare soltanto le viti specificate. L'uso di viti diverse può causare il danneggiamento dell'unità.

## Come rimuovere l'apparecchio

- 1 Inserire la punta delle chiavette di estrazione negli appositi fori ubicati su entrambi i lati della mascherina ed estrarre l'apparecchio.
- 2 Inserire le chiavette di estrazione a fondo nelle fessure ubicate su ciascun lato e tirarle in direzione delle frecce mostrate nel disegno qui sotto:

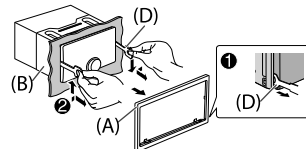

# INSTALLAZIONE E COLLEGAMENTI

## Collegamento dei cavi

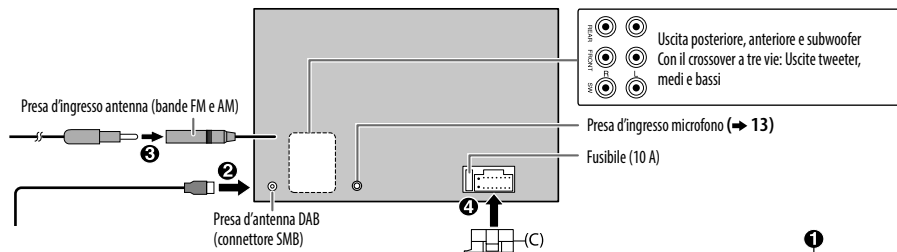

Per evitare che l'apparecchio si danneggi, in caso di collegamento di un amplificatore esterno si raccomanda di collegare il filo di terra alla carrozzeria del veicolo.

### Collegamento delle prese ISO in alcuni veicoli VW/Audi e Opel (Vauxhall)

Potrebbe essere necessario modificare nel seguente modo il collegamento del fascio di cavi preassemblati fornito in dotazione.

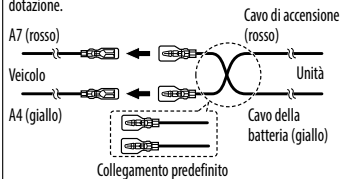

### Veicolo non provvisto di connettore ISO

Si raccomanda di fare installare l'unità principale usando un fascio di cavi del tipo comunemente disponibile in commercio e specifico per la propria auto e, per la propria sicurezza, di affidare il lavoro a un tecnico qualificato. Per informazioni al riguardo rivolgersi al proprio rivenditore.

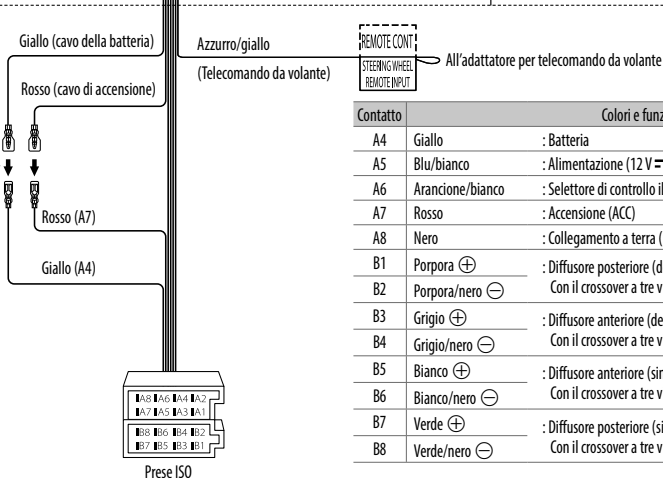

Contatto	Colori e funzione
A4	Giallo : Batteria
A5	Blu/bianco : Alimentazione (12 V $\approx$ 350 mA)
A6	Arancione/bianco : Selettore di controllo illuminazione del veicolo
A7	Rosso : Accensione (ACC)
A8	Nero : Collegamento a terra (massa)
B1	Porpora $\oplus$ : Diffusore posteriore (destra)
B2	Porpora/nero $\ominus$ : Con il crossover a tre vie: tweeter (destra)
B3	Grigio $\oplus$ : Diffusore anteriore (destra)
B4	Grigio/nero $\ominus$ : Con il crossover a tre vie: diffusore dei medi (destra)
B5	Bianco $\oplus$ : Diffusore anteriore (sinistra)
B6	Bianco/nero $\ominus$ : Con il crossover a tre vie: diffusore dei medi (sinistra)
B7	Verde $\oplus$ : Diffusore posteriore (sinistra) *
B8	Verde/nero $\ominus$ : Con il crossover a tre vie: tweeter (sinistra)

\* Il subwoofer può altresì essere collegato direttamente, cioè senza un apposito amplificatore. Per le impostazioni: → 23.

# CARATTERISTICHE TECNICHE

Radio digitale	DAB	Gamma di frequenza	Banda III 174,928 MHz — 239,200 MHz
		Sensibilità	-100 dBm
		Rapporto segnale/rumore	80 dB
		Tipo di connettore d'antenna	SMB
		Tensione di uscita antenna	14,4 V (11 V - 16 V)
		Corrente massima all'antenna	< 100 mA

Radio analogica	FM	Gamma di frequenza	87,5 MHz — 108,0 MHz (a passi di 50 kHz)
		Sensibilità utile (S/R = 26 dB)	0,71 $\mu$ V/75 $\Omega$
		Sensibilità silenziamento (DIN S/N = 46 dB)	2,0 $\mu$ V/75 $\Omega$
		Risposta di frequenza ( $\pm 3$ dB)	30 Hz — 15 kHz
		Rapporto segnale/rumore (MONO)	64 dB
		Separazione stereo (1 kHz)	40 dB
	AM (MW)	Gamma di frequenza	531 kHz — 1 611 kHz (a passi di 9 kHz)
		Sensibilità utile (S/R = 20 dB)	28,2 $\mu$ V (29 dB $\mu$ )
	AM (LW)	Gamma di frequenza	153 kHz — 279 kHz (a passi di 9 kHz)
		Sensibilità utile (S/R = 20 dB)	50 $\mu$ V (33,9 dB $\mu$ )

Lettore CD	Diodo laser	GaAlAs
	Filtro digitale (D/A)	Sovracampionamento ottuplo
	Velocità rotazione	500 giri/min. — 200 giri/min. (CLV)
	Oscillazioni e fluttuazioni del suono	Al di sotto dei limiti misurabili
	Risposta di frequenza ( $\pm 1$ dB)	20 Hz — 20 kHz
	Distorsione armonica complessiva (1 kHz)	0,01 %

Lettore CD	Rapporto segnale/rumore (1 kHz)	105 dB
	Gamma dinamica	90 dB
	Separazione tra i canali	85 dB
	Decodifica MP3	Conforme a MPEG-1/2 Audio Layer-3
	Decodifica WMA	Conforme a Windows Media Audio
Decodifica AAC	AAC-LC file ".aac"	

USB	Standard USB	USB 1.1, USB 2.0 (Piena velocità)
	Periferiche compatibili	Classe di archiviazione di massa
	Sistema file	FAT12/16/32
	Corrente di alimentazione massima	CC 5 V $\pm$ 1,5 A
	Filtro digitale convertitore D/A	24 Bit
	Risposta di frequenza ( $\pm 1$ dB)	20 Hz — 20 kHz
	Rapporto segnale/rumore (1 kHz)	105 dB
	Gamma dinamica	90 dB
	Separazione tra i canali	85 dB
	Decodifica MP3	Conforme a MPEG-1/2 Audio Layer-3
Decodifica WMA	Conforme a Windows Media Audio	
Decodifica AAC	File AAC-LC ".aac" e ".m4a"	
Decodifica WAV	PCM lineare	
Decodifica FLAC	File FLAC sino a 24 bit/96 kHz	

AUX	Risposta di frequenza ( $\pm 3$ dB)	20 Hz — 20 kHz
	Voltaggio massimo d'ingresso	1 000 mV
	Impedenza ingresso	30 k $\Omega$

## CARATTERISTICHE TECNICHE

Bluetooth	Versione	Bluetooth 3.0
	Gamma di frequenza	2,402 GHz — 2,480 GHz
	Potenza d'uscita	Categoria 2 +4 dBm (massimo), 0 dBm (medio)
	Portata massima	10 metri in linea d'aria (32,8 ft)
	Accoppiamento	SSP (accoppiamento semplificato e sicuro)
	Profili	HFP1.6 (chiamate vivavoce) A2DP (distribuzione audio avanzata) AVRCP1.5 (controllo audio/video remoto) PBAP (accesso alla rubrica telefonica) SPP (porta seriale)
Audio	Potenza di uscita massima	50 W × 4 o 50 W × 2 + 50 W × 1 (subwoofer = 4 Ω)
	Potenza alla massima larghezza di banda (con distorsione armonica totale inferiore all'1%)	22 W × 4
	Impedenza altoparlanti	4 Ω — 8 Ω
	Livello preuscita/carico (CD/USB)	4 000 mV/10 kΩ carico
	Impedenza di preuscita	≤ 600 Ω
Generale	Tensione (tolleranza da 10,5 a 16 V)	14,4 V
	Consumo di corrente massimo	10 A
	Gamma di temperature d'uso	-10°C — +60°C
	Ingombro effettivo di installazione (L × H × P)	182 mm × 111 mm × 158 mm
	Peso netto (inclusi il supporto di montaggio e la mascherina)	1,7 kg

Soggette a modifica senza preavviso.









## libFLAC

Copyright (C) 2000-2009 Josh Coalson

Copyright (C) 2011-2013 Xiph.Org Foundation

Redistribution and use in source and binary forms, with or without modification, are permitted provided that the following conditions are met:

- Redistributions of source code must retain the above copyright notice, this list of conditions and the following disclaimer.
- Redistributions in binary form must reproduce the above copyright notice, this list of conditions and the following disclaimer in the documentation and/or other materials provided with the distribution.
- Neither the name of the Xiph.org Foundation nor the names of its contributors may be used to endorse or promote products derived from this software without specific prior written permission.

THIS SOFTWARE IS PROVIDED BY THE COPYRIGHT HOLDERS AND CONTRIBUTORS "AS IS" AND ANY EXPRESS OR IMPLIED WARRANTIES, INCLUDING, BUT NOT LIMITED TO, THE IMPLIED WARRANTIES OF MERCHANTABILITY AND FITNESS FOR A PARTICULAR PURPOSE ARE DISCLAIMED. IN NO EVENT SHALL THE FOUNDATION OR CONTRIBUTORS BE LIABLE FOR ANY DIRECT, INDIRECT, INCIDENTAL, SPECIAL, EXEMPLARY, OR CONSEQUENTIAL DAMAGES (INCLUDING, BUT NOT LIMITED TO, PROCUREMENT OF SUBSTITUTE GOODS OR SERVICES; LOSS OF USE, DATA, OR PROFITS; OR BUSINESS INTERRUPTION) HOWEVER CAUSED AND ON ANY THEORY OF LIABILITY, WHETHER IN CONTRACT, STRICT LIABILITY, OR TORT (INCLUDING NEGLIGENCE OR OTHERWISE) ARISING IN ANY WAY OUT OF THE USE OF THIS SOFTWARE, EVEN IF ADVISED OF THE POSSIBILITY OF SUCH DAMAGE.

- Microsoft and Windows Media are either registered trademarks or trademarks of Microsoft Corporation in the United States and/or other countries.
- "Made for iPod," and "Made for iPhone" mean that an electronic accessory has been designed to connect specifically to iPod, or iPhone, respectively, and has been certified by the developer to meet Apple performance standards. Apple is not responsible for the operation of this device or its compliance with safety and regulatory standards. Please note that the use of this accessory with iPod or iPhone may affect wireless performance.
- iPhone, iPod, iPod classic, iPod nano, and iPod touch are trademarks of Apple Inc., registered in the U.S. and other countries.
- Lightning is a trademark of Apple Inc.
- SPOTIFY and the Spotify logo are among the registered trademarks of Spotify AB.
- Android is trademark of Google Inc.
- The Bluetooth® word mark and logos are registered trademarks owned by Bluetooth SIG, Inc. and any use of such marks by JVC KENWOOD Corporation is under license. Other trademarks and trade names are those of their respective owners.