



KERN & Sohn GmbH

Ziegelei 1

D-72336 Balingen

E-mail: info@kern-sohn.com

Tel.: +49-[0]7433- 9933-0

Fax: +49-[0]7433-9933-149

Internet: www.kern-sohn.com

Instrukce obsluhy Kompaktní váha

KERN FFN-N

Verze 2.2

11/2012

CZ



FFN-N-BA-cz-1222



KERN FFN-N

Verze 2.2 11/2012

Instrukce obsluhy Kompaktní váha

Obsah

1	Technické údaje	4
1.1	Rozměr	6
2	Přehled zařízení	7
2.1	Přehled ukazatelů	7
2.1.1	Necejchované modely	7
2.1.2	Cejchované modely	7
2.2	Klávesnice	9
3	Základní informace (obecné informace).....	10
3.1	Použití v souladu s předurčením	10
3.2	Použití v rozporu s předurčením	10
3.3	Záruka	10
3.4	Dohled nad kontrolními prostředky.....	10
4	Základní bezpečnostní instrukce	11
4.1	Dodržování návodu dle instrukce obsluhy	11
4.2	Zaškolení obsluhy.....	11
5	Transport a uskladnění	11
5.1	Kontrola při převímce	11
5.2	Balení / zpětný transport.....	11
6	Rozbalení, umístění a zprovoznění	12
6.1	Místo pro provoz	12
6.2	Rozbalení a umístění	13
6.2.1	Rozsah dodávky	15
6.3	Provoz na akumulátor	15
6.3.1	Síťová přípojka během provozu na akumulátor.....	17
6.4	První zprovoznění	18
6.5	Stupeň ochrany IP-65	18
7	Kalibrace	18
7.1	Kalibrace	18
7.1.1	Kalibrování necejchovaných modelů	19
7.1.2	Kalibrování cejchovaných modelů	20
7.2	Cejchování	21
7.2.1	Přepínač kalibrace a plomby	22

8	Provoz	23
8.1	Vážení.....	23
8.2	Tárování.....	23
8.3	Přepínání jednotek váhy	24
8.4	Podsvětlení	24
9	Menu	25
9.1	Navigace v menu.....	25
9.2	Přehled menu	26
9.3	Nastavení funkce AUTO-OFF	27
9.4	Nastavování funkce „Multi-Tare“	28
10	Oznámení chyb	29
11	Pomoc v případě malých poruch.....	30
12	Konserwacja, utrzymanie w stanie sprawności, utylizacja	31
12.1	Czyszczenie	31
12.2	Konserwacja, utrzymanie w stanie sprawności	31
12.3	Utylizacja.....	31

1 Technické údaje

KERN	FFN	FFN	FFN	FFN
	3K0.5IPN	6K1IPN	15K2IPN	25K5IPN
Rozsah vážení (max.)	3 kg	6 kg	15 kg	25 kg
Přesnost vážení (d)	0,5 g	1 g	2 g	5 g
Reprodukovatelnost	0,5 g	1 g	2 g	5 g
Linearita	1 g	1 g	4 g	10 g
Doporučovaná kalibrační hmotnost, není součástí dodávky (třída)	3 kg (M3)	6 kg (M3)	15 kg (M3)	25 kg (M3)
Doba narůstání signálu (typická)	2 sec.			
Jednotky	kg, lb			
Doba ohřevu	30 min.			
Elektrické napájení	vstupní napětí: 110V-230V AC síťový adaptér: 12 V, 0,8 A			
Provoz na akumulátor	Doba provozu : Podsvětlení zapnuto: 30 h Podsvětlení vypnuto: 50 h Doba nabíjení: 12 h			
Auto-Off (Akumulátor)	15 min., 5 min., 3 min., off			
Druh displeje	LCD, velikost číslic 25 mm			
Provozní teplota	0° C + 40° C			
Vlhkost vzduchu	25% - 95% (bez kondenzace)			
Rozměr desky váhy (nerezová ocel) (mm)	230 x 190			
Rozměr krytu	230 x 300 x 130			
Rozměr váhy v kompletním stavu (mm)	230 x 300 x 130			
Celková hmotnost kg (netto)	3,2			
Stupeň ochrany IP	IP65			

KERN	FFN	FFN	FFN	FFN
	3K1IPM	6K2IPM	15K5IPM	25K10IPM
Rozsah vážení (max.)	3 kg	6 kg	15 kg	25 kg
Přesnost vážení (d)	1 g	2 g	5 g	10 g
Minimální hmotnost	20 g	40 g	100 g	200 g
Kalibrační hodnota (e)	1 g	2 g	5 g	10 g
Třída přesnosti	III	III	III	III
Reprodukovatelnost	1 g	2 g	5 g	10 g
Linearita	1 g	2 g	5 g	10 g
Doporučovaná kalibrační hmotnost, není součástí dodávky (třída)	3 kg (M3)	6 kg (M3)	15 kg (M3)	25 kg (M3)
Doba narůstání signálu (typická)	2 sec.			
Jednotky	kg, g			
Doba ohřevu	10 min.			
Elektrické napájení	vstupní napětí: 110V-230V AC síťový adaptér: 12 V; 0,8 A			
Provoz na akumulátor	Doba provozu : Podsvětlení zapnuto: 30 h Podsvětlení vypnuto: 50 h Doba nabíjení: 12 h			
Auto-Off (Akumulátor)	15 min., 5 min., 3 min., off			
Druh displeje	LCD, velikost číslic 25 mm			
Provozní teplota	-10° C + 40° C			
Vlhkost vzduchu	25 % - 95 % (bez kondenzace)			
Rozměr desky váhy (nerezová ocel) (mm)	230 x 190			
Rozměr krytu	230 x 300 x 130			
Rozměr váhy v kompletním stavu (mm)	230 x 300 x 130			
Celková hmotnost kg (netto)	3,2			
Stupeň ochrany IP	IP65			

1.1 Rozměr

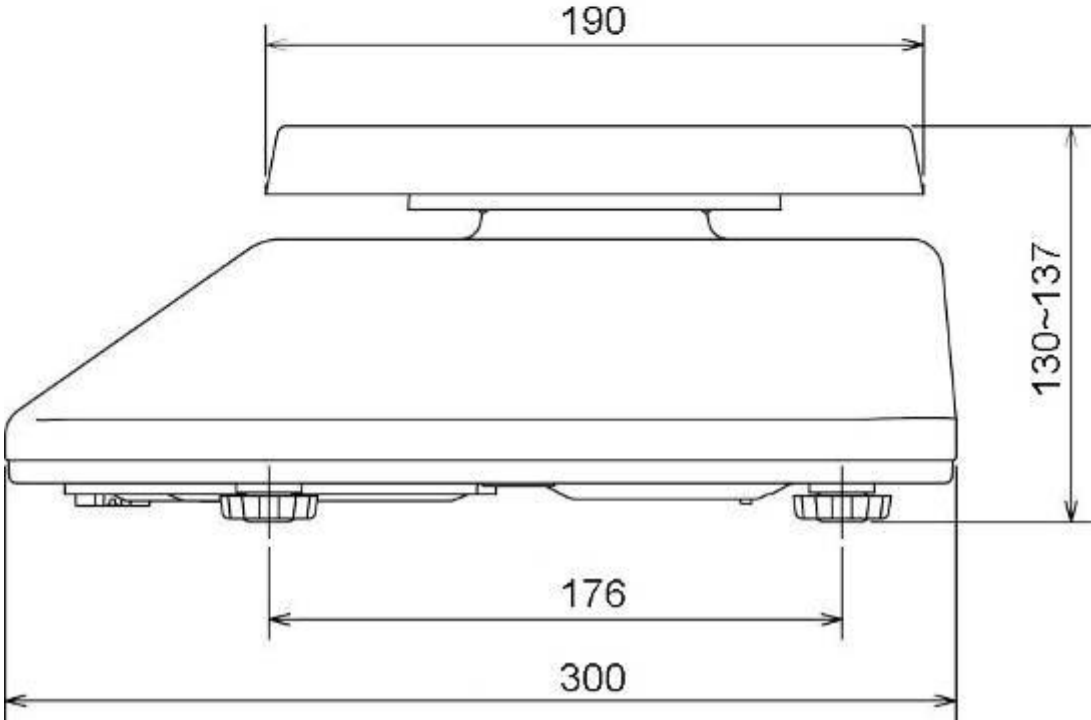
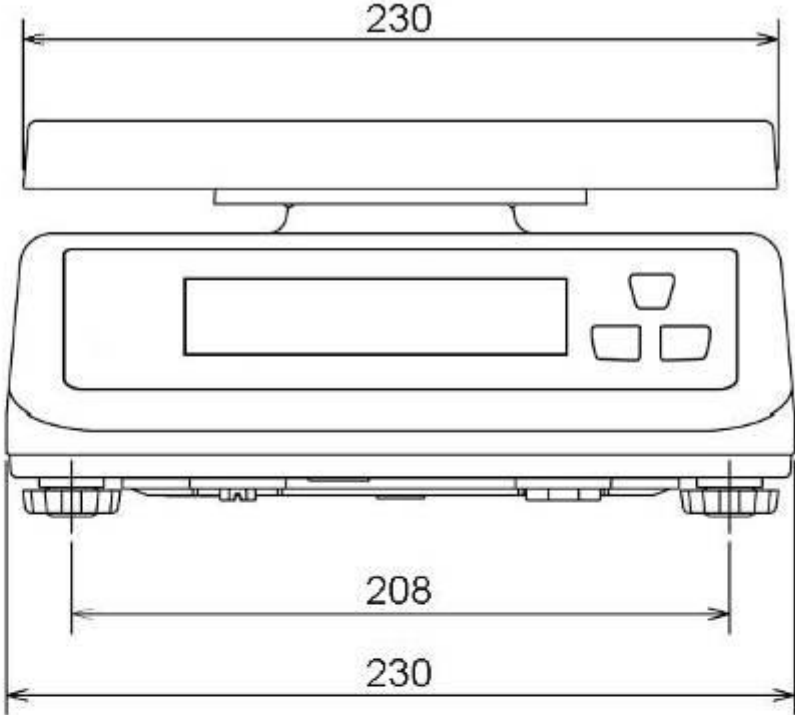

2 Přehled zařízení



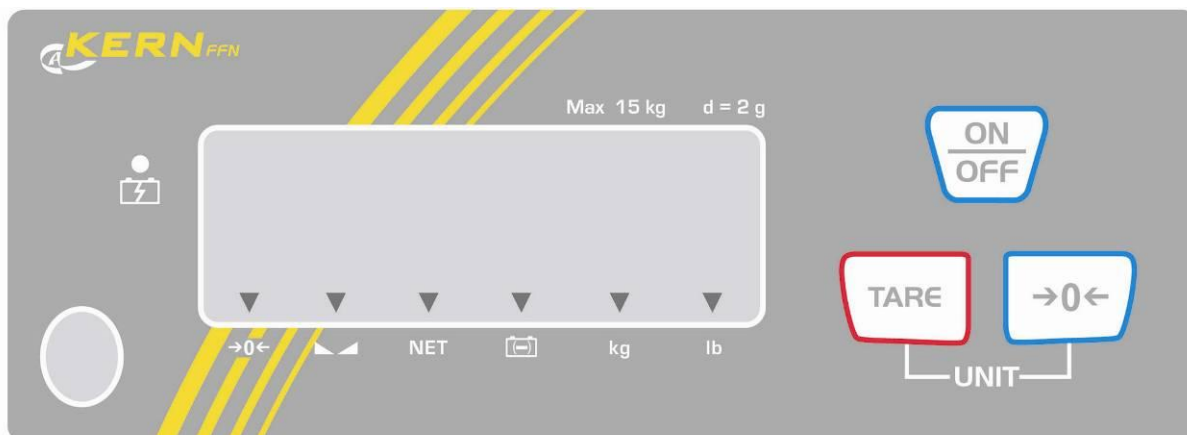

2.1 Přehled ukazatelů

2.1.1 Necejchované modely

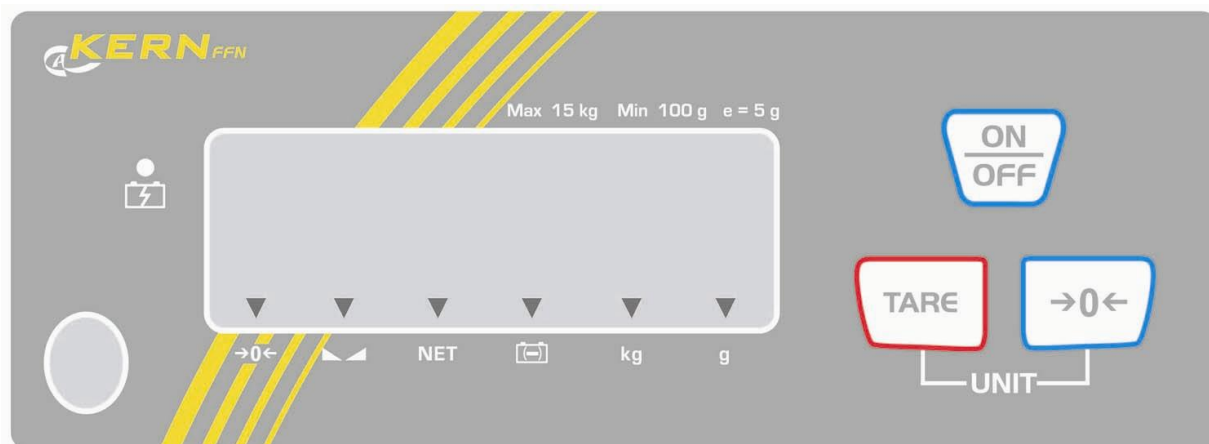



2.1.2 Cejchované modely



Symbol	Význam	Popis
→0←	Zobrazení nulové hodnoty	V případě, když se na odtížené váze nezobrazí přesně nulová hodnota vážení, je nutno zmáčknout tlačítko  . Za krátký okamžik se váha vynuluje.
	Zobrazení stability	Váha se nachází v stabilním stavu.
NET	Zobrazení hmotnosti netto	Zobrazí se hmotnost netto.
	Zobrazení stavu baterií Akumulátor	Akumulátor je téměř vybitý, zapnout síťovou přípojku
	Napájení zapnuto	Svítil při napájení ze sítě
kg	Zobrazení jednotky váhy „kg”	Zobrazení hmotnosti v kg.
lb (pouze v případě necejkovaných modelů)	Zobrazená jednotka váhy lb	Zobrazená hmotnost v lb
g (pouze v případě cejkovaných modelů)	Zobrazená jednotka váhy g	Zobrazená hmotnost v g

2.2 Klávesnice

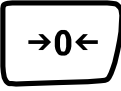
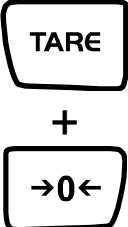
Tlačítko	Označení	Funkce	Menu
	Tlačítko ON/OFF	Zapnuto/vypnuto	
	Tlačítko TARE	Tárování váhy.	<ul style="list-style-type: none">• Vyvolávání menu• Přejít k následujícímu bodu menu nebo parametru
	Tlačítko nulování	Nulování váhy.	<ul style="list-style-type: none">• Volba bodu menu nebo parametru
	Tlačítko TARE + Nulování	Přepojování jednotek	

3 Základní informace (obecné informace)

3.1 Použití v souladu s předurčením

Předmětná váha slouží k určení hmotnosti (hodnoty vážení) váženého materiálu. Váha není automatická, vážené předměty nutno opatrně ručně umístit ve středu desky váhy. Hodnotu vážení odečteme po dosažení stabilní hodnoty.

3.2 Použití v rozporu s předurčením

Váhu nelze použít pro dynamické vážení. Pokud se množství váženého materiálu nepatrně zmenší nebo zvětší, může kompenzační a stabilizační mechanismus váhy způsobit nepřesnosti vážení (kupř. při pomalém vytékání kapaliny z vážené nádoby.)

Desky váhy nesmí být dlouhodobě zatěžovány, jelikož by mohlo dojít k poškození měřicího mechanismu.

Váhu nelze vystavovat nárazům ani přetížení při zohlednění hmotnosti tára, což by rovněž mohlo váhu poškodit.

Váhu musíme provozovat v prostředí bez nebezpečí výbuchu, jelikož sériové provedení váhy není nevýbušné.

Konstrukci váhy nelze měnit, neboť může dojít k porušení bezpečnostních technických podmínek provozu, chybnému měření a rovněž ke zničení váhy.

Váha musí být provozována pouze v souladu s popsányými směnicemi. Jiné použití vyžaduje písemný souhlas firmy KERN

3.3 Záruka

Na váhu se nevztahuje záruka v případech, když je zjištěno:

- nedodržování předepsané instrukce obsluhy
- použití v rozporu s předurčením
- provádění konstrukčních změn nebo otevírání
- mechanické poškození nebo poškození v důsledku působení médií, kapalin či z důvodu přirozeného opotřebení
- nesprávné postavení nebo je zjištěna nesprávná elektrická instalace
- přetížení měřicího mechanismu

3.4 Dohled nad kontrolními prostředky

V rámci systému zajištění kvality vážení je třeba pravidelně kontrolovat technické parametry váhy a případně dostupné kontrolní závaží. Z toho důvodu je nutné, aby zodpovědný uživatel určil přiměřený časový harmonogram, druh a rozsah kontroly. Informace týkající se dohledu nad kontrolními prostředky a kontrolními závažími jsou dostupné na webových stránkách firmy KERN (www.kern-sohn.com). Kontrolní závaží a váhy je možné rychle a levně zkalibrovat v akreditované laboratoři pro kalibraci DKD (Deutsche Kalibrierdienst) firmy KERN (nutno zohlednit normy závazné v daném státě).

4 Základní bezpečnostní instrukce

4.1 Dodržování návodu dle instrukce obsluhy



Před umístěním a zprovozněním váhy je nutné se důkladně seznámit s předmětnou instrukcí obsluhy, a to i v případě předchozích zkušeností s váhami firmy KERN.

Závazná je německá verze dokumentu, všechny jazykové verze obsahují nezávazné překlady.

4.2 Zaškolení obsluhy

Zařízení může provozovat a stanoveným způsobem provádět údržbu pouze zaškolená obsluha.

5 Transport a uskladnění

5.1 Kontrola při převímce

Ihned po obdržení zásilky je nutné ověřit, zda nedošlo k případnému viditelnému poškození, totéž je třeba provést po rozbalení zásilky.

5.2 Balení / zpětný transport



- ⇒ Všechny části originálního balení je nutno zachovat pro případ eventuálního zpětného transportu.
- ⇒ Pro zpětný transport je nutno použít pouze originální balení.
- ⇒ Před transportem je nutno odpojit všechny připojené kabely i volně připojené části.
- ⇒ Pokud byla dodána zabezpečovací zařízení pro transport, je nutno je použít.
- ⇒ Všechny části, kupř. skleněný větrný kryt, desku váhy, adaptér apod. je nutno zabezpečit před skluzem a poškozením.

6 Rozbalení, umístění a zprovoznění

6.1 Místo pro provoz

Váhy byly zkonstruovány tak, aby v normálních provozních podmínkách byly docilovány věrohodné výsledky vážení.

Volba správného místa usnadní přesné a rychlé vážení.

Kritéria výběru provozního místa:

- postavit váhu na stabilním plochém povrchu;
- vyvarovat se extrémních teplot a teplotních výkyvů, kupř. v případě postavení váhy v blízkosti topných těles nebo v místech na něž přímo působí slunečné paprsky;
- zabezpečit váhu před působením průvanu způsobeného otevřenými okny a dveřmi;
- během vážení nesmí být váha vystavena otřesům;
- zabezpečit váhu před vysokou vlhkostí vzduchu, výpary a prachem;
- zabezpečit váhu před dlouhodobým působením extrémní vlhkosti. V případě přenesení váhy do teplejšího prostředí může dojít v důsledku kondenzace k jejímu orosení. V tomto případě je třeba váhu odpojenou od napájení 2 hodiny aklimatizovat.
- zabezpečit váhu před působením statických nábojů, které mají zdroj ve váženém materiálu, v nádobě váhy a ve větrném krytu.

V případě působení elektromagnetických polí (kupř. vyvolaných mobilními telefony nebo rádiovými zařízeními), statických nábojů a v případě nestabilního elektrického napájení je možný výskyt velkých chyb měření. V tomto případě je nutné váhu přemístit nebo odstranit zdroj poruch.

6.2 Rozbalení a umístění

Váhu je třeba opatrně vyjmout, sejmout plastický kryt a postavit na určené místo.

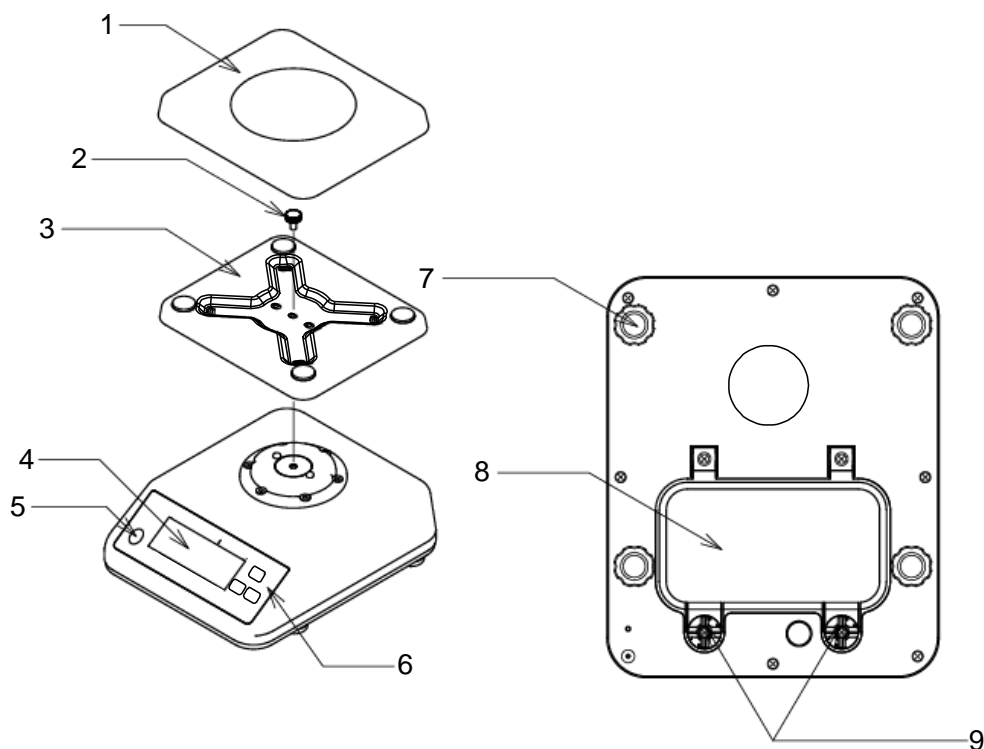

- 1 Deska váhy
- 2 Připevňující šroub
- 3 Vzpěra desky váhy
- 4 Displej
- 5 Vodováha
- 6 Klávesnice
- 7 Šroubovací nožičky
- 8 Víko akumulátoru
- 9 Šroub k víku akumulátoru



Pomocí šroubovacích nožiček nastavit vodorovnou polohu, vzduchová bublina vodováhy se musí nacházet ve vymezeném prostoru.

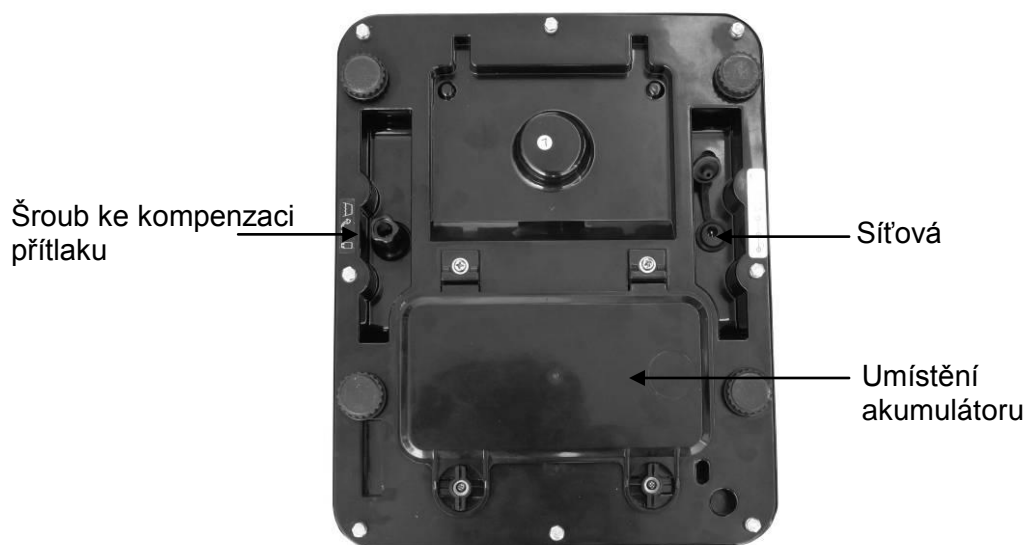
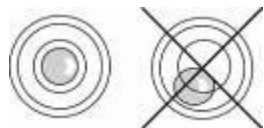

Šroub ke kompenzaci přítlaku:

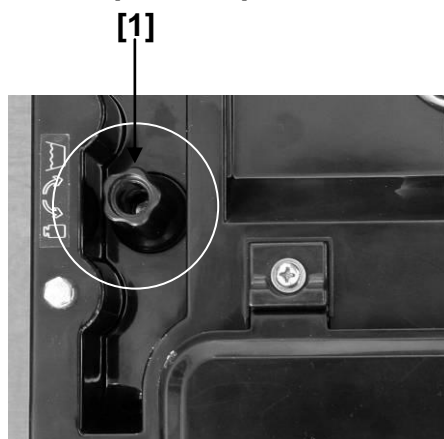

i Na zadní straně váhy se nachází šroub ke kompenzaci přítlaku [1], který musí být v průběhu vážení v pozici „otevřen“. V průběhu čištění váhy nutno šroub přitáhnout .



Membrána pro ochranu IP65

6.2.1 Rozsah dodávky

Standardní dodávky:

- Váha
- Deska váhy
- Vzpěra desky váhy
- Šroub k připevnění vzpěry desky váhy
- Instrukce obsluhy
- Akumulátor
- Klíč na šestihrannou matici

6.3 Provoz na akumulátor

Akumulátor se nabíjí pomocí dodaného síťového nabíječe.

Doba provozu s podsvětlením 30 h, bez podsvětlení 50 h. Doba nabíjení doplna 12 h.

V menu možno aktivovat funkci AUTO-OFF [time off] , viz kapitola 9.3. Podle nastavení se váha automaticky přepne na úsporný provoz.

Vložení akumulátoru:



- ⇒ Odstranit případnou vlhkost
- ⇒ Obě páky pootočit o 90° vlevo

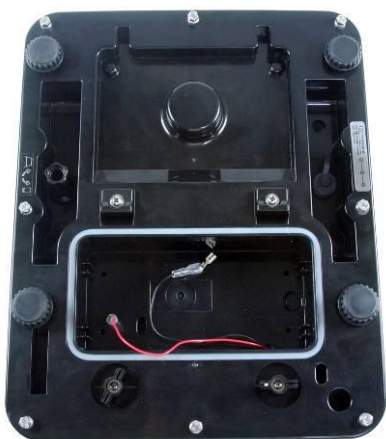

⇒ Vymout víko akumulátoru



⇒ Zapojit akumulátor



Pozor na barvy:

Červená k červené !

Černá k černé!

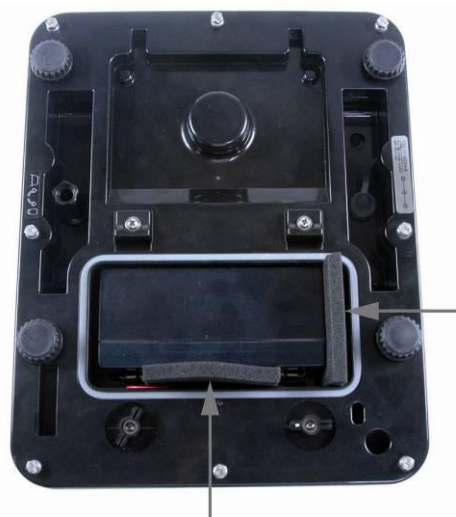

⇒ Zabezpečit akumulátor proti posunu
(pomocí pěnových dílců



Přípojně vedení nesmí být
zmačknuté.



- ⇒ Nasadit víko akumulátoru
- ⇒ Obě páky otočit o 90° doprava

Pokud se na displeji objeví trojúhelník ▼ nad zobrazením kapacity , bude akumulátor brzo vybit, nutno nabít pomocí síťového nabíječe.



Abychom váhu nepoškodili, je nutno se vyvarovat nadměrného zatížení, zvláště když leží na desce váhy.

6.3.1 Síťová přípojka během provozu na akumulátor



Během provozu na akumulátor musí být síťová přípojka přikryta gumovou zátkou.

Pouze v tomto případě je zaručena ochrana IP65 .



6.4 První zprovoznění

Abychom pomocí elektronických vah docílovali přesné výsledky, je nutno zajistit vhodnou teplotu provozního prostředí (viz „Doba ohřevu“, kapitola 1).

Během ohřevu musí být váha napájena (bateriemi).

Přesnost váhy závisí na lokální zemské gravitaci.

Je nutno přesně dodržovat instrukce obsažené v kapitole „Kalibrace“.

6.5 Stupeň ochrany IP-65

Váha FFN firmy KERN splňuje požadavky vyplývající ze **stupně ochrany IP65**. Je odolná vůči krátkodobému působení kapaliny. Čistí se pomocí vlhkého hadříku. Váha je prachotěsná.

7 Kalibrace

Protože hodnota zemské gravitace se může dle polohy na zeměkouli různit, je nutno každou váhu v souladu s fyzikálními zákony kalibrovat (pokud váha nebyla kalibrována výrobcem v místě provozu). Kalibraci nutno provést v rámci prvního zprovoznění, po každé změně provozního místa a v případě teplotních výkyvů v místě provozu. Kromě toho se doporučuje se provádět pravidelnou cyklickou kalibraci váhy (v rámci běžného provozu).

7.1 Kalibrace

Pokud je to možné, použít pro kalibraci hmotnost rovnající se přibližně maximálnímu zatížení váhy (viz kapitola 1 „Technické údaje“). Přesnost použité kalibrační hmotnosti musí být stejná jako přesnost vážení váhy **d** (anebo může být přesnost kalibrační hmotnosti vyšší než přesnost vážení váhy).

Informace týkající se kontrolních závaží je možno najít na webových stránkách na adrese: <http://www.kern-sohn.com>

Postup kalibrace:



Kalibrace se musí provádět ve stabilním prostředí, nutno dodržet dobu ohřevu (viz kapitola 1).

7.1.1 Kalibrování necejchovaných modelů

Zobrazení

Postup



- ⇒ Zapnout váhu pomocí tlačítka .
- ⇒ V průběhu samodiagnózy váhy (00...- 99...) zmáčkнуть tlačítko  a počkat, až se na displeji zobrazí oznámení „F1 CAL”.

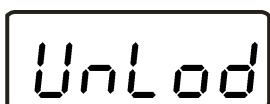

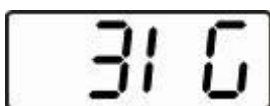

- ⇒ Zmáčkнуть tlačítko , na displeji se zobrazí oznámení „UnLod”.

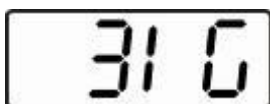

(Příklad)

- ⇒ Zmáčkнуть tlačítko , zobrazí se hodnota hmotnosti.



- ⇒ Pomocí tlačítka  nastavit kalibrační hmotnost (viz kapitola 1).
- ⇒ Položit kalibrační hmotnost.



- ⇒ Zmáčkнуть tlačítko . V průběhu samodiagnózy sejmout kalibrační hmotnost.



Na displeji se zobrazí oznámení nuly.
Proces kalibrace je ukončen.

7.1.2 Kalibrování cejchovaných modelů

i Kalibrování cejchovaných vah je zablokováno .
Modely s přepínačem kalibrace

Před kalibrováním nutno odstranit plombu a nastavit polohu přepínače dle kapitoly . 7.1.2



Upozornění:

Po odstranění plomby musí být váha cejchována autorizovanou organizací a před dalším použitím musí být opět nasazena plomba.

Zobrazení

Návod



- ⇒ Zapnout váhu pomocí tlačítka .
- ⇒ V průběhu samodiagnózy váhy (00...- 99...) zmáčknout tlačítko , a počkat až se zobrazí „F1 CAL“ .
- ⇒ Přepnout přepínač kalibrace

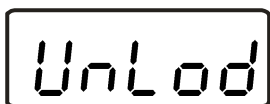

- ⇒ Zmáčknout tlačítko , na displeji se zobrazí „UnLod“.

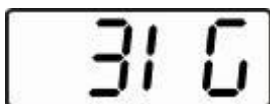

(Beispiel)

- ⇒ Opět zmáčknout tlačítko , zobrazí se hodnota hmotnosti.

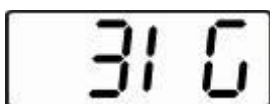

- ⇒ Pomocí tlačítka  nastavit hodnotu kalibrační hmotnosti (viz kapitola 1)
- ⇒ Položit kalibrační hmotnost



- ⇒ Zmáčknout tlačítko , V průběhu samodiagnózy sejmout kalibrační hmotnost



Na displeji se zobrazí nula, kalibrování je tímto ukončeno.

7.2 Cejchování

Obecné informace:

Dle směrnice 90/384/EWG nebo 2009/23EG se musí váhy úředně cejchovat, pokud se používají :

- a) V obchodě - v případě když se cena zboží určuje na základě vážení.
- b) Při zhotovování léků v lékárnách a při analýzách v lékařských a farmaceutických laboratořích.
- c) V úředních případech
- d) Při zhotovení obalů zboží

V případě pochybností je nutno se obrátit na příslušný místní úřad.

Postup cejchování :

Pro váhy, které jsou dle technických údajů považovány za cejchované platí závazná pravidla na území celé EU. Pokud se váha používá ve výše uvedené oblasti, tak se musí pravidelně cejchovat.

Opětné cejchování se provádí v souladu s místními předpisy. Termín platnosti cejchování trvá zpravidla 2 roky.

Místní předpisy týkající se cejchování jsou závazné!



Cejchování váhy bez následného zplombování je neplatné.

Plomby cejchovaných vah informují o tom, že váha může být otvírána a udržována autorizovanými a přeškolenými zplnomocněnými odborníky.

V případě poškození plomby je cejchování neplatné. Nutno dodržovat lokální předpisy. V Německu je pravidelné cejchování závazné.

7.2.1 Přepínač kalibrace a plomby

Po cejchování jsou vyznačené pozice zaplombovány.

Vyznačené pozice k zaplombování:

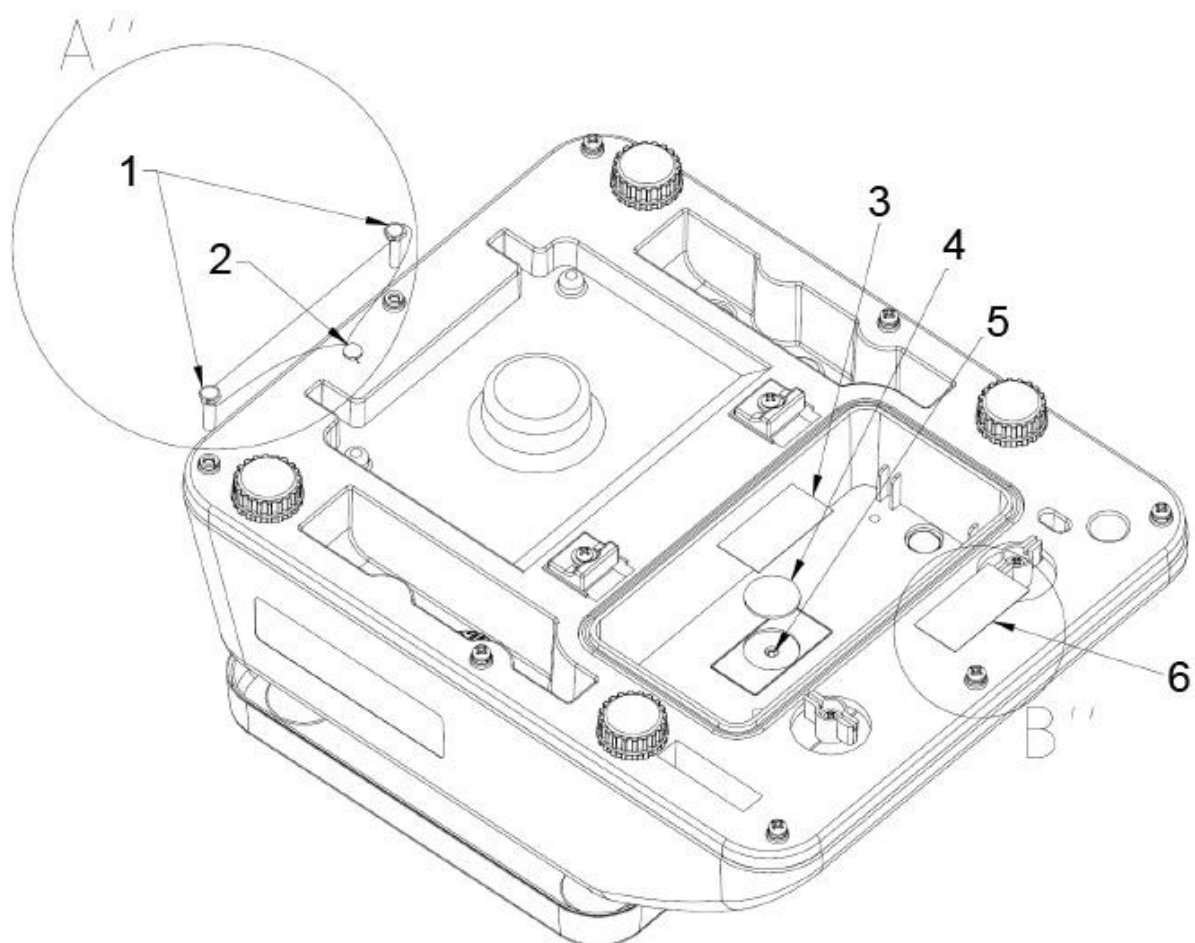

1. Připevnění drátku
2. Připevnění drátku
3. Plomba
4. Kryt přepínače kalibrace
5. Přepínač kalibrace
6. Plomba

8 Provoz

8.1 Vážení



- ⇒ Zapnout váhu pomocí tlačítka .
Zobrazí se verze programu.
Poté následuje samodiagnóza váhy.
Váha je připravena k vážení ihned poté, když se na displeji ukáže zobrazení „0.0” a když se zobrazí symbol trojúhelníka ▼ nad zobrazením symbolu stability ▲▲.



- Tlačítko  umožňuje kdykoliv v případě potřeby váhu vynulovat.

- ⇒ Zapnout váhu zmáčknutím tlačítka .
Zobrazení „0.0” zhasne, váha jest vypnuta.

8.2 Tárování

Libovolnou hmotnost vstupního zatížení používaného k vážení je možno vytárovat zmáčknutím tlačítka, v důsledku čeho se během příštích vážení na displeji zobrazí skutečná hmotnost váženého materiálu.



- ⇒ Položit tárovanou nádobu na váhu i zmáčknout tlačítko .

Na displeji se zobrazí symbol nuly a nad tímto symbolem →0←, symbolem stability ▲▲ a symbolem hmotnosti netto **NET** se zobrazí trojúhelník ▼.
Hmotnost tárované nádoby je uložena v paměti váhy.

- ⇒ Položit vážený materiál do nádoby.
Zobrazí se **hmotnost netto** váženého materiálu.

Po sejmutí nádoby se zobrazí její hmotnost se záporným znaménkem (= hmotnost brutto).





Hmotnost táry je uložena v paměti až do okamžiku, když ji vynulujeme z paměti. Postup vynulování: odtížit váhu a zmáčknout tlačítko . Zobrazí se symbol nuly a trojúhelník ▼ nad symbolem hmotnosti netto **NET** zhasne.



Hmotnost brutto:

- ⇒ Držet zmáčknuté tlačítko  po dobu vážení (na desce váhy se nachází vážený materiál i nádoba).
- ⇒ Sejmout vážený materiál i nádobu.
Hmotnost brutto se zobrazí se záporným znaménkem.

8.3 Přepínání jednotek váhy

- ⇒ Zmáčknout současně tlačítka  a .
Dojde k přepnutí jednotek váhy (mezi jednotkami „kg” a „lb” (platí pro necejchované váhy) nebo kg a g (cejchované váhy)).

8.4 Podsvětlení



- ⇒  podržet zmáčknuté tlačítko po dobu cca 3 sekundy, zobrazí se „bK-AU”.

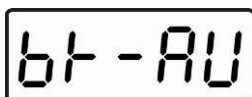

- ⇒ Volit pomocí tlačítka  je možno nastavit automatické vypínání podsvětlení („bK-AU” nebo „bK-oF”).

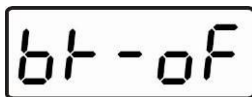

- ⇒ Potvrdit zmáčknutím tlačítka .



Váha se přepne do režimu vážení

9 Menu

9.1 Navigace v menu



⇒ Zapnout váhu pomocí tlačítka .



⇒ V průběhu provádění samodiagnózy zmáčknout a podržet zmáčknuté tlačítko , až se na displeji zobrazí oznámení „F1 CAL”.

⇒ Přejít k následujícímu bodu menu zmáčknutím tlačítka .

⇒ Volit bod menu zmáčknutím tlačítka .

⇒ Přejít k následujícímu parametru zmáčknutím tlačítka .

⇒ Volit požadovaný parametr zmáčknutím tlačítka .

9.2 Přehled menu

Menu

F1CAL

Funkce

Kalibrování

F2rES

Není dokumentováno

F3CAP

Není dokumentováno

F4inP

Není dokumentováno

F5oFF

Funkce Auto-OFF, nastavitelná jako off, 3, 5 a 15 minut

F6GrA

Není dokumentováno

F7SPd

Není dokumentováno

F8t n

Funkce „Multi-Tare“:
0 tare Funkce „Multi-Tare“ vypnuta
P tare Funkce „Multi-Tare“ zapnuta

bACT

Návrat do režimu vážení

9.3 Nastavení funkce AUTO-OFF

U 1.0 x

⇒ Zapnout váhu pomocí tlačítka .

↓

F 1 CAL

⇒ V průběhu samodiagnózy zmáčknout a podržet zmáčknuté tlačítko , až se na displeji zobrazí oznámení „F1 CAL”.

F5 oFF

⇒ Opakovaně mačkat tlačítko , až se zobrazí oznámení „F5 oFF”.

↓

oFF

⇒ Volit funkci zmáčknutím tlačítka .

↓

3nin

⇒ Přejít k následujícímu parametru zmáčknutím tlačítka .

↓

5nin

⇒ Volit požadovaný parametr zmáčknutím tlačítka .

↓

15nin

↓

F5 oFF

V případě když se zobrazí oznámení „F5 oFF”, znamená to, že funkce byla správně nastavena.

bACK

⇒ Opakovaně mačkat tlačítko , až se zobrazí oznámení „bACK”.

⇒ Zmáčknout tlačítko .
Váha se opět zapne a přepne do režimu vážení.

9.4 Nastavování funkce „Multi-Tare“

U 1.0 x

⇒ Zapněte váhu pomocí tlačítka .

↓

F 1 CAL

⇒ Během autodiagnostiky váhy stiskněte a přidržte tlačítko , až se na displeji zobrazí indikace „F1 CAL“.

F8 t n

⇒ Tak dlouho stlačujte tlačítko , až se zobrazí zpráva „F8 tn“.

↓

⇒ **V případě zařízení vhodných pro úřední ověření stiskněte tlačítko kalibrace.**

0tArE

⇒ Vyberte funkci pomocí tlačítka , zobrazí se naposledy nastavená funkce („PtArE“ nebo „0tArE“).

↓

PtArE

⇒ Přejděte na další parametr stisknutím tlačítka .

↓

F8 t n

⇒ Pomocí tlačítka  vyberte „PtArE“.

Zobrazení zprávy „F8 tn“ znamená, že funkce byla nastavena.



bACK

⇒ Tak dlouho stlačujte tlačítko , až se zobrazí indikace „bACK“.

⇒ Stiskněte tlačítko .
Váha se opět spustí a přepne se do režimu vážení.

Váhu můžete vícekrát tárovat.

10 Oznámení chyb

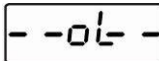
Zobrazení	Popis	Opatření
	Překročena oblast tolerance nuly	Odtížit váhu
	Měnič A/D je mimo rozsah působnosti	Odtížit váhu; zkontrolovat, zda deska váhy je nasazena a přišroubována správně
	Zobrazení hmotnosti se stále mění	Zabránit průvanu a vibracím stolu nebo podlahy
	Přetížení	Odtížit váhu a znova kalibrovat

11 Pomoc v případě malých poruch

V případě poruchy je třeba váhu na chvíli vypnout a odpojit od zdroje napájení, poté je možné znovu vážit od začátku.

Porucha	Možná příčina
Nesvítí zobrazení hmotnosti.	<ul style="list-style-type: none">• Váha není zapnuta.• Nesprávně položené nebo vybité baterie.• Nejsou vloženy baterie.
Zobrazení hmotnosti není stabilní	<ul style="list-style-type: none">• Průvan/pohyby vzduchu• Vibrace stolu/podloží• Deska váhy má kontakt s okolním tělesem• Elektromagnetické pole/statický náboj (volit jiné provozní místo /pokud je to možné vypnout zařízení způsobující poruchu)
Výsledek vážení zřetelně chybný	<ul style="list-style-type: none">• Ukazatel váhy není vynulován• Nesprávná kalibrace.• Váha není ve vodorovné poloze• Silné teplotní výkyvy.• Existuje vliv elektromagnetického pole/statického náboje (volit jiné provozní místo /pokud je to možné odstranit příčinu způsobující poruchu)

V případě, když se objeví jiné signalizace chyb, je třeba váhu vypnout a znovu zapnout. Když se bude chyba objevovat i nadále, je třeba se obrátit na výrobce.

12 Konserwacja, utrzymywanie w stanie sprawności, utylizacja

12.1 Czyszczenie

Przed czyszczeniem z urządzenia należy wyjąć baterie.

Nie należy stosować agresywnych środków czyszczących (rozpuszczalnik, itp.), lecz czyścić urządzenie tylko ścierką nasączoną łagodnym ługiem mydlanym. Należy przy tym uważać, aby ciecz nie dostała się do wnętrza urządzenia, a po wyczyszczeniu wagę należy wytrzeć do sucha za pomocą miękkiej ściereki.

Luźne resztki próbek / proszek można ostrożnie usunąć za pomocą pędzla lub odkurzacza ręcznego.

Rozsypany materiał ważony natychmiast usuwać.

12.2 Konserwacja, utrzymywanie w stanie sprawności

Urządzenie może być obsługiwane i konserwowane tylko przez pracowników przeszkolonych i autoryzowanych przez firmę KERN.

Przed otwarciem wáhy należy odłączyć ją od sieci.

12.3 Utylizacja

Utylizację opakowania i urządzenia należy przeprowadzić zgodnie z prawem krajowym lub regionalnym obowiązującym w miejscu eksploatacji urządzenia.