



CZ NÁVOD K OBSLUZE

Digitální paměťový osciloskop DSO 1062D **VOLTcraft**

Obj. č.: 12 24 85



Vážení zákazníci,

děkujeme Vám za Vaši důvěru a za nákup digitálního paměťového osciloskopu Voltcraft DSO 1062D. Tento návod k obsluze je součástí výrobku. Obsahuje důležité pokyny k uvedení výrobku do provozu a k jeho obsluze. Jestliže výrobek předáte jiným osobám, dbejte na to, abyste im odevzdali i tento návod k obsluze.

Ponechejte si tento návod, abyste si jej mohli znovu kdykoliv přečíst!

Voltcraft® - Tento název představuje nadprůměrně kvalitní výrobky z oblasti síťové techniky (napájecí zdroje), z oblasti měřicí techniky, jakož i z oblastí techniky nabíjení akumulátorů, které se vyznačují neobvyklou výkonností a které jsou stále vylepšovány. Ať již budete pouhými kutily či profesionály, vždy naleznete ve výrobcích firmy „Voltcraft“ optimální řešení.

Přejeme Vám, abyste si v pohodě užili tento náš nový výrobek značky **Voltcraft®**.

Rozsah dodávky

- 2 měřicí sondy s rozdělovačem
- Síťový kabel
- USB kabel
- CD se softwarem
- Návod k obsluze

Stručný popis DSO-1062D

Model	Kanály	Pásmo	Vzorkovací frekvence	LCD
DSO-1062D	2	60 MHz	500 MS/s	7 palců, barevný

Osciloskop DSO-1062D pracuje se šířkou pásma 60 MHz a nabízí měření v reálném čase při vzorkovací frekvenci až do 500 MSa/s a 25GSa/s. Pro lepší sledování detailů průběhu je přístroj vybaven max. hloubkou paměti 1 M, 7 palcovým barevným LC displejem a pro snadnější obsluhu rozhraním ve stylu Windows a nabídkami menu.

Značné množství informací v menu a jednoduše ovládaných tlačítek Vám navíc dovoluje získávat v průběhu měření maximální množství informací. Multifunkční knoflíkové ovladače a účinné klávesové zkratky Vám během provozu pomáhají šetřit čas. Funkce automatického nastavení (Autoset) umožňuje automatickou detekci sinusových a obdélníkových průběhů. Průvodce kontrolou sondy Vás provede nastavením kompenzace sondy a nastavením hodnoty jejího útlumu. Všechny operace s přístrojem zvládnete relativně rychle pomocí některé z 3 metod nápovědy (kontextově citlivá, hyperlink a index), čímž se značně zvyšuje efektivita práce ve výrobě i ve vývoji.

Systém nápovědy

Podrobný návod v angličtině, který obsahuje všechny funkce osciloskopu, najdete také pod tlačítkem „HELP“. Systém nápovědy Vám poskytuje několik druhů informací:

- Všeobecné informace ke způsobu používání osciloskopu, jako např. používání systému Menu.
- Informace ke konkrétnímu menu nebo k ovladačům, jako je např. ovladač „Vertical Position“.
- Pomoc při řešení problémů, s nimiž se můžete setkat během práce s osciloskopem, jako je např. snížení šumu.

Systém nápovědy Vám nabízí tři metody jak najít informaci, kterou hledáte: kontextová nápověda, hyperlink a index.

Kontextová nápověda

Stiskněte tlačítko HELP na čelním panelu a na displeji osciloskopu se zobrazí informace o menu, které se naposled zobrazilo na obrazovce. Pokud informace obsahuje víc než jednu stránku, aktivuje se LED kontrolka HELP SCROLL vedle knoflíku HORIZONTAL POSITION a indikuje, alternativní funkci knoflíku, kterým můžete procházet jednotlivé body a stránky nápovědy.

Hyperlink

Většina bodů nápovědy obsahuje slova v závorce jako např. <Autoset>, která se vztahují k jiným bodům nápovědy. Otáčejte knoflíkem pro procházení nápovědou (HELP SCROLL) a postupně můžete zvýraznit jeden odkaz po druhém. Pro zobrazení příslušné nápovědy, která se skrývá pod odkazem, stiskněte tlačítko Show Topic. Pro návrat k předchozímu bodu stiskněte tlačítko Back.

Index

Stiskněte tlačítko HELP na čelním panelu a poté stiskněte tlačítko Index. Použijte tlačítka Page Up nebo Page Down, až dokud nenajdete stránku, která obsahuje téma s hledaným tématem. Poté otočte knoflíkem HELP SCROLL a téma zvýrazněte. Nakonec stiskněte tlačítko Show Topic, aby se téma zobrazilo na displeji.

POZNÁMKA: Pro ukončení zobrazování nápovědy na displeji a pro návrat k zobrazení průběhu stiskněte tlačítko Exit nebo libovolné tlačítko menu.

Začínáme

Instalace

Aby se během provozu zajistilo dobré větrání přístroje, nechte nad osciloskopem a po stranách víc než 5 cm volného prostoru.

1. Napájení

K napájení použijte síťovou zásuvku, která dodává 90 až 240 V_{RMS} ; 45 až 440 Hz.

2. Napájecí kabel

Používejte jen napájecí kabel, který je určen pro tento výrobek. Podrobnosti najdete níže v části „Příslušenství“.

Kontrola funkcí

Podle níže uvedených kroků proveďte rychlou kontrolu funkcí svého osciloskopu.

1. Zapnutí osciloskopu

Připojte osciloskop k napájení a stiskněte tlačítko ON/OFF. Poté stiskněte tlačítko výchozího nastavení DEFAULT SETUP. Výchozí nastavení útlumu sondy je 10X.

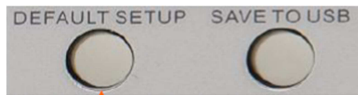

Tlačítko pro výchozí nastavení

2. Připojení osciloskopu

Přepínač na sondě nastavte na 10X a sondu připojte ke kanálu 1 na osciloskopu.

Výřez na konektoru sondy nasadte na výstupek na konektoru BNC CH 1, zasuňte konektor a pootočením doprava jej zajistěte. Poté připojte hrot sondy a referenční vodič ke konektorům PROBE COMP. Na panelu je označení: Probe COMP ~5V@1KHz.



CH1: Pro připojení sondy

PROBE COMP

3. Průběh signálu

Stiskněte tlačítko AUTOSET a po několika sekundách by se měl na displeji objevit obdélníkový signál (cca 5 V, 1 kHz). Stiskněte dvakrát tlačítko CH 1 MENU, aby se odstranil kanál 1. Stiskněte tlačítko CH 2 MENU a zopakujte kroky 2 a 3 pro zobrazení kanálu 2.

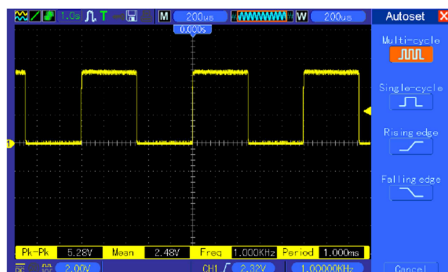

Zkouška sondy

1. Bezpečnost

Když používáte sondu, držte ji za chráničem, který brání sklouznutí prstů, aby se zamezilo úrazu elektrickým proudem. Když je sonda připojená ke zdroji napětí, nedotýkejte se kovových částí na špičce sondy. Připojte sondu k osciloskopu a před zahájením měření připojte uzemňovací svorku k zemnímu potenciálu.

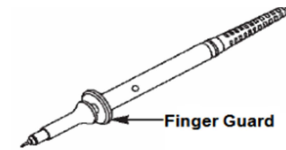

Bezpečnostní chránič prstů

2. Použití průvodce kontrolou sondy

Pokaždé, když sondu připojíte ke vstupnímu kanálu, byste měli použít průvodce kontrolou sondy, abyste si ověřili, že sonda pracuje správně. Může to udělat dvěma způsoby:

- Použijte vertikální menu (např. stiskněte tlačítko CH1 MENU) pro nastavení faktoru útlumu sondy.
- Stiskněte tlačítko PROBE CHECK pro použití průvodce kontrolou sondy a faktor útlumu sondy nastavte v souladu s pokyny v menu.

Manuální kompenzace sondy

Při prvním připojení sondy a vstupního kanálu byste měli provést manuální nastavení sondy, aby přesně seděla na vstupní kanál. Sonda bez kompenzace, resp. se špatnou kompenzací může vést k chybám v měření a k nesprávným výsledkům. Při nastavení kompenzace sondy postupujte podle následujících kroků:

- V menu daného kanálu nastavte pro položku Probe hodnotu útlumu 10X. Přepínač na sondě přepněte na hodnotu 10X a sondu připojte ke kanálu 1 na osciloskopu. Jestliže používáte sondu s připojovacím háčkem, přesvědčte se, že je háček na sondě pevně nasazen. Špičku sondy připojte ke konektoru PROBE COMP ~5V@1KHz a referenční kabel ke konektoru PROBE COMP Ground. Zobrazte příslušný kanál a stiskněte tlačítko AUTOSET.

- Zkontrolujte tvar zobrazovaného průběhu signálu.

Správně kompenzovaná



Překompenzovaná



Nedostatečně kompenzovaná



- V případě potřeby nastavte proměnnou kapacitu sondy nějakým nekovovým šroubovákem (viz obrázek), až bude tvar průběhu správný, tj. stejný, jak ukazuje výše uvedený obrázek.

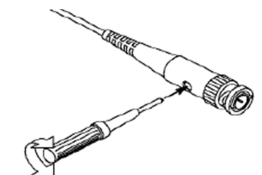

Nastavení útlumu sondy

Sondy mají různé hodnoty útlumu, který má vliv na rozsah zobrazeného signálu ve vertikálním směru. Pomocí funkce kontroly sondy si ověříte, zda hodnota útlumu zadaná v položce Probe odpovídá útlumu použité sondy. Alternativně můžete při kontrole útlumu sondy stisknout tlačítko vertikálního menu (CH 1 MENU) a zvolit pro položku Probe hodnotu, která odpovídá útlumu použité sondy. Dávejte pozor, aby přepínač útlumu na sondě byl v souladu s nastavením sondy na osciloskopu. Nastavení přepínače jsou 1X a 10X.

Pokud je přepínač útlumu nastaven na 1X, sonda omezuje šířku pásma osciloskopu na 6 MHz. Chcete-li využít celou šířku pásma osciloskopu, přepněte přepínač do polohy 10X.

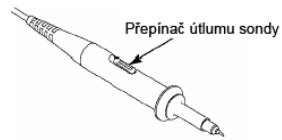

Automatická kalibrace

Funkce automatické kalibrace umožňuje optimalizovat cestu signálu pro dosažení maximální přesnosti měření. Funkci můžete použít kdykoliv, měla by však být provedena vždy, když se okolní teplota změní o 5 °C nebo více. Pro dosažení přesnější kalibrace počkejte po zapnutí osciloskopu asi 20 minut, dokud se přístroj dostatečně nezahřeje.

Aby se kompenzovala cesta signálu, odpojte od vstupních konektorů na čelním panelu všechny sondy a kabely. Poté stiskněte tlačítko UTILITY, zvolte možnost „Do Self Cal“ a postupujte podle pokynů na obrazovce.

Popis hlavních funkcí

V této části návodu uvádíme některé základní informace, které musíte znát ještě předtím, než osciloskop začnete používat. Jedná se o:

1. Nastavení osciloskopu
2. Spouštění
3. Pořizování dat
4. Změna rozsahu a umístění průběhu signálu
5. Měření průběhu

1. Nastavení osciloskopu

Při používání osciloskopu se často využívají tři funkce: automatické nastavení (Autoset), uložení nastavení a načtení nastavení. Uvádíme je jednu po druhé.

Autoset: Tato funkce zajišťuje stabilní zobrazení průběhu a ji lze použít pro automatické nastavení horizontálního a vertikálního rozsahu osciloskopu a nastavení spouštěcí vazby, typu, polohy, náběhu, úrovně a režimu, atd.

Uložení nastavení: Ve výchozím nastavení osciloskop ukládá své nastavení při každém vypnutí a znovu ho automaticky načte, když se zapne. (**Pozor: Pokud nastavení změníte, počkejte před vypnutím osciloskopu alespoň 5 sekund, aby se zajistilo správné uložení dat.**) V osciloskopu můžete mít současně uloženo až 10 nastavení a používat je podle potřeby.

Načtení nastavení: Osciloskop může načíst libovolné z uložených nastavení nebo výchozí tovární nastavení.

Výchozí nastavení: Při expedici z výroby je osciloskop přednastaven pro běžné použití. Tomu se říká výchozí nastavení. Toto nastavení můžete kdykoli podle potřeby načíst (viz níže „Výchozí nastavení“).

2. Spouštění

Spouštění určuje, kdy začne osciloskop zaznamenávat data a zobrazovat průběh signálu. Pokud je spouštění nastaveno správně, dokáže osciloskop změnit i nestabilní zobrazení nebo prázdnou obrazovku na průběh, který dává smysl. Níže uvádíme několik základních konceptů spouštění:

Zdroj spouštění: Spouštění lze vyvolat z několika zdrojů. Nejčastěji to je vstupní kanál (CH1 nebo CH2). Ať už se vstupní signál zobrazuje, nebo ne, dokáže spustit běžnou činnost. Jako zdroj spouštění se může také použít libovolný signál, který je připojen k externímu spouštěcímu kanálu nebo k vodiči střídavého proudu (jen při spouštění hranou – Edge). Zdroj s vodičem střídavého proudu ukazuje vztah mezi signálem a proudem v síti.

Typ spouštění: Osciloskop podporuje šest typů spouštění: Edge, Video, Pulse Width, Slope, Overtime a Swap.

- **Edge:** Využívá ke spouštění analogové nebo digitální testovací obvody. Dochází k tomu, pokud vstupní spouštěcí zdroj překročí určitou úroveň v určeném směru.
- **Video:** Toto spouštění se používá při zachycení polí nebo rádků standardních videosignálů.
- **Pulse Width:** K tomuto spouštění dochází při zachycení pulsů o určité šíři.
- **Slope:** Využívá k spouštění časový vzestup nebo sestup na hraně signálu.
- **Overtime:** K spouštění dochází, když hrana signálu dosáhne nastaveného času.
- **Swap:** Funkce analogových osciloskopů, která poskytuje stabilní zobrazení signálů na dvou různých kmitočtech. Obvykle používá určitý kmitočet k přepínání dvou analogových kanálů CH1 a CH2 a tyto kanály pak generují přes spouštěcí obvod spouštěcí signály.

Režim spouštění: Režimem spouštění se rozumí způsob, který určuje, jak má osciloskop sbírat data, když nedetekuje podmínku spuštění. Můžete zvolit režim Auto nebo Normal. V automatickém režimu (**Auto Mode**) dochází při absenci platného spouštěcího signálu k neomezenému sběru dat, což umožňuje vytváření nespouštěných průběhů při nastavení časové základny na 80 ms/dílek nebo pomaleji. V normálním režimu (**Normal Mode**) se zobrazovaný průběh aktualizuje, jen když osciloskop detekuje podmínku platného spuštění. Do samotné aktualizace osciloskop zobrazuje staré průběhy. Tento režim se použije, když chcete sledovat jen spuštěné průběhy. Osciloskop zobrazuje průběhy až po prvním spuštění. Jednorázový záznam dat se spouští stisknutím tlačítka SINGLE SEQ.

Trigger Coupling: Spouštěcí vazba určuje, která část signálu projde do spouštěcího obvodu. V řadě případů to může přispět k dosažení stabilního zobrazení. Když chcete použít tuto funkci, stiskněte tlačítko TRIG MENU, zvolte spuštění Edge nebo Pulse a poté vyberte možnost Coupling.

Trigger Position: Horizontální umístění se definuje časem, který odpovídá vzdálenosti okamžiku spuštění od středu displeje.

Slope a Level: Tyto ovladače pomáhají definovat spouštění. Možnost Slope určuje, zda bude bod spuštění na vzestupné nebo na sestupné hraně signálu. Pro použití této funkce stiskněte tlačítko TRIG MENU, zvolte spuštění Edge a k výběru vzestupu (rising) nebo sestupu (falling) použijte tlačítko Slope. Knoflíkem TRIGGER LEVEL se určuje bod na hraně, v kterém dojde ke spuštění.

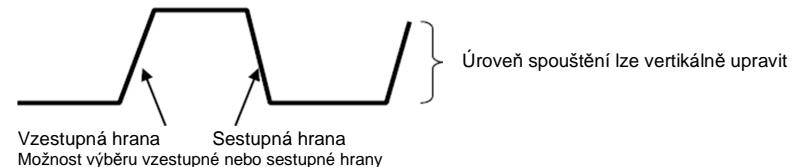

Sběr dat

Při záznamu analogového signálu osciloskop převádí tento signál na digitální. Existují dva druhy sběru dat: sběr dat v reálném čase (Real-time) a ekvivalentní (Equivalent). Sběr dat v reálném čase má 3 režimy: Normal, Peak Detect a Average. Časové intervaly sběru jsou určeny nastavením časové základny.

Normal: V tomto režimu sběru dat osciloskop vzorkuje signál v pravidelných časových intervalech a vytváří zobrazení průběhu signálu. Normální režim tak přesně reprezentuje signály po většinu času. Nezachycuje však rychlé změny analogového signálu, ke kterým může dojít mezi sběrem dvou vzorků. Může to mít za následek chybnou interpretaci signálu a vynechání úzkých pulsů. V takovém případě byste měli pro sběr dat použít režim Peak Detect.

Peak Detect: V tomto režimu osciloskop sbírá v každém časovém intervalu maximální a minimální hodnoty vstupního signálu a používá tyto hodnoty k zobrazení průběhu. Tímto způsobem tak osciloskop sbírá a zobrazuje i úzké signály, které by nemusel v normálním režimu zachytit. Na druhé straně však v tomto režimu dochází k vyššímu šumu.

Average: V tomto režimu osciloskop zachytí několik průběhů, zprůměruje je a zobrazí výsledný průběh. Tento režim můžete použít, když chcete snížit náhodný šum.

Equivalent: Tento způsob sběru dat lze použít pro periodické signály. V případě, že při sběru dat v reálném čase je vzorkovací frekvence příliš nízká, použijte osciloskop pro sběr dat pevně danou frekvencí s krátkým, neměnným zpožděním po každém záznamu určitého snímku dat. Když se tento sběr dat opakuje N krát, osciloskop seřadí pořízený počet N snímků dat v čase a vytvoří nový snímek dat, na jehož základě obnoví zobrazení průběhu. Počet opakování N se vztahuje k frekvenci ekvivalentního sběru dat.

Time Base: Osciloskop digitalizuje průběh na základě záznamu hodnoty vstupního signálu v určitých časových okamžicích. Časová základna pak pomáhá určit, jak často budou hodnoty digitalizovány. Pro nastavení časové základny vzhledem k horizontálnímu rozměru, který Vám nejlépe vyhovuje, se používá ovladač SEC/DIV.

Změna rozsahu a umístění průběhů

Zobrazení průběhů na obrazovce lze měnit nastavením jejich velikosti (měřítka) a umístění. Při změně měřítka bude zobrazený signál větší, resp. menší. Při změně umístění se průběh signálu posouvá na displeji nahoru, dolů, doprava nebo doleva. Indikátor kanálu (umístěný vlevo od mřížky) identifikuje jednotlivé průběhy na displeji. Indikátor ukazuje na nulovou úroveň zaznamenaného signálu.

Vertikální měřítka a umístění: Vertikální umístění průběhů na displeji se mění jejich posouváním nahoru nebo dolů na obrazovce. Při porovnávání dat můžete jednotlivé průběhy umístit jeden přes druhý. Když stisknete tlačítko VOLTS/DIV pro změnu vertikálního rozsahu průběhu, zobrazení průběhu se vzhledem k nulové úrovni vertikálně zmenší nebo zvětší.

Horizontální měřítka a umístění: Informace před sběrem dat

Ovladačem HORIZONTAL POSITION můžete zobrazit průběh signálu před spouštěcí událostí, po spouštěcí události nebo před i po ní. Pokud změníte horizontální umístění průběhu, měníte ve skutečnosti čas mezi spouštěcí událostí a středem displeje.

Pokud například chcete najít příčinu rušivých špiček v testovacím obvodu, můžete pro spouštění využít rušivou špičku a definovat dostatečně dlouhou dobu před zachycením dat, v průběhu které se zachytí dostatek dat před rušivým impulsem. Potom můžete průběh analyzovat a případně zjistit příčinu špiček. Horizontální měřítka všech průběhů současně se mění ovladačem SEC/DIV. Například se může stát, že budete chtít zobrazit pouze jednu periodu průběhu a měřit zákmit na vzestupné hraně.

Osciloskop zobrazuje horizontální rozsah v jednotkách času na jeden dílek. Všechny aktivní průběhy používají stejnou časovou základnu, a proto se zobrazuje pouze jeden údaj pro všechny aktivní kanály.

Měření průběhu

Osciloskop zobrazuje grafy napětí v závislosti na čase a pomáhá tak měřit zobrazovaný průběh. Měření lze provádět několika způsoby. Můžete použít mřížku na displeji, kurzory nebo automatické měření.

Mřížka: Tato metoda Vám umožňuje provést rychlý vizuální odhad a provést jednoduché měření pomocí dílků mřížky a měřítka.

Můžete například provést jednoduché měření spočítáním odpovídajících hlavních a vedlejších dílků mřížky a vynásobením výsledku měřítkem. Pokud jste například mezi minimální a maximální hodnotou průběhu napočítali 6 hlavních vertikálních dílků mřížky a víte, že měřítka je 50 mV/dílek, můžete snadno vypočítat, že hodnota napětí mezi dvěma vrcholy je: 6 dílků x 50 mV/dílek = 300 mV.

Kurzor: Tato metoda Vám umožňuje provádět měření pohybem kurzorů. Kurzory se vždy objevují v páru a jejich zobrazované číselné údaje představují naměřené hodnoty.

K dispozici jsou dva druhy kurzorů: kurzor amplitudy (Amplitude Cursor) a kurzor času (Time Cursor). Kurzor amplitudy se objevuje jako horizontální přerušovaná čára, která měří vertikální parametry. Časový kurzor se objevuje jako vertikální přerušovaná čára, která měří horizontální parametry.

Pokud používáte kurzory, ověřte si, že položka Source (zdroj) je nastavena na ten průběh, na kterém chcete na displeji provádět měření. Pro použití kurzorů stisknete tlačítko CURSOR.

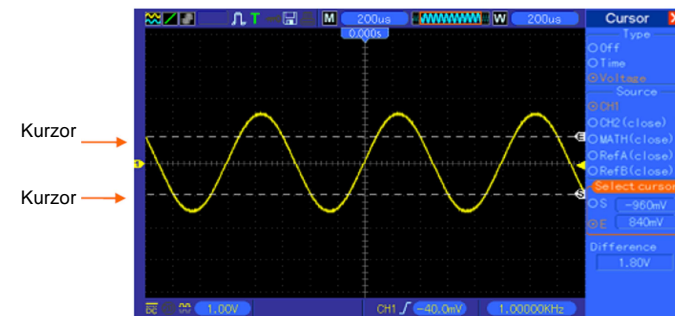

Automatické měření: Osciloskop provádí v tomto režimu všechna měření automaticky. Při měření se používají načtené a uložené hodnoty, a proto je mnohem přesnější než měření pomocí mřížky a kurzorů. Výsledky automatických měření se zobrazují na displeji jako hodnoty, které se pravidelně aktualizují po každém novém sběru dat.

Základní operace

Čelní panel osciloskopu je rozdělen na několik funkčních dílů. V této části návodu Vás krátce seznámíme se všemi ovládacími tlačítky a knoflíky na předním panelu a také s informacemi, které se zobrazují na obrazovce během příslušných operací. Na níže uvedené ilustraci je zobrazen čelní panel osciloskopu DSO 1062D.

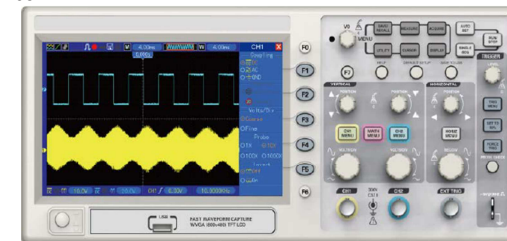

Čelní panel osciloskopu DSO 1062D

1. Obrazovka

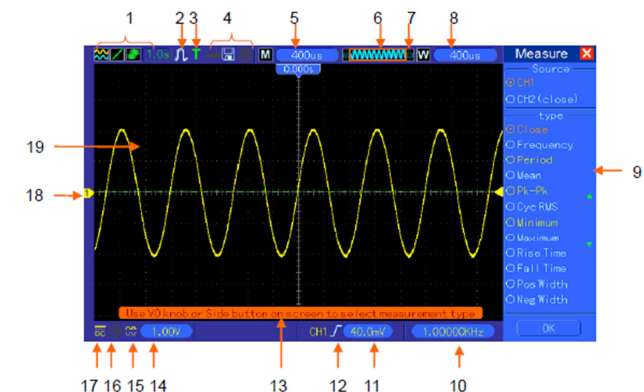

1. Zobrazovaný formát



YT



XY



Vektory



Přerušovaná čára

: Šedý symbol označuje automatický dosvit; zelený symbol ukazuje, že funkce dosvitu je povolena. Pokud symbol změní barvu na zelenou, ukáže se v pozadí čas trvání dosvitu.

2. Režim sběru dat: Normal, Peak Detect nebo Average

3. Stav spuštění:



Osciloskop sbírá data před spuštěním.



Všechna data před spuštěním byla zaznamenána a osciloskop je připraven reagovat na spuštění.



Osciloskop detekoval spouštěcí signál a sbírá data.



Osciloskop pracuje v automatickém režimu a zaznamenává průběh bez spuštění.



Osciloskop nepřetržitě sbírá data a zobrazuje průběh v režimu Scan (přepisování).

- Sběr dat je zastaven.



Osciloskop dokončil sběr dat pro danou sekvenci.

4. Symboly nástrojů



Pokud se rozsvítí symbol tohoto nástroje, jsou tlačítka osciloskopu uzamčena pomocí počítače připojeného přes USB.



Pokud se rozsvítí tento symbol, znamená to, že je připojený USB disk.



Tento symbol se rozsvítí, jen když je k USB rozhraní připojený počítač.

5. Údaj ukazuje základní nastavení časové základny.

6. Okno hlavní časové základny

7. Zobrazení pozice okna v datové paměti a délka dat

8. Časový základ okénka

9. Provozní menu ukazuje různé informace pro různá tlačítka funkcí

10. Údaj zobrazuje kmitočet

11. Údaj ukazuje horizontální polohu průběhu

12. Typ spuštění



Spouštění na vzestupné hraně



Spouštění na sestupné hraně



Spouštění videosignálem s řádkovou synchronizací



Spouštění videosignálem – synchronizace polí



Spouštění impulsem – kladná polarita



Spouštění impulsem – záporná polarita

13. Zobrazení různých zpráv

14. Informace o úrovni spuštění

15. Symbol ukazuje, jestli je, nebo není průběh invertován.

16. Omezení šířky pásma na 20M. Pokud se symbol rozsvítí, znamená to, že omezení je aktivováno, jinak se neuplatňuje.

17. Symbol indikuje vazbu kanálu.

18. Označení kanálu

19. Zobrazení průběhu

Formát XY

Formát XY se používá k analýze fázového posuvu s využitím Lissajousových obrazců. Vyhodnocuje napětí na kanálu 1 v porovnání s napětím na kanálu 2, přičemž kanál 1 se zobrazuje na horizontální ose a kanál 2 na ose vertikální. Osciloskop používá normální nespouštěný režim sběru dat a data jsou v tomto případě zobrazována jako body. Rychlost vzorkování je 1 MS/s. Osciloskop může v režimu YT načítat data libovolnou rychlostí vzorkování. Stejný průběh můžete zobrazit i v režimu XY. Pro provedení této operace zastavte sběr dat a přepněte formát zobrazení na XY.

Níže uvedená tabulka ukazuje, jak se používají některé ovladače ve formátu XY.

Ovladače	Možnost použití ve formátu XY
Ovladače VOLTS/DIV a VERTICAL POSITION kanálu 1	Nastavují horizontální rozsah a umístění
Ovladače VOLTS/DIV a VERTICAL POSITION kanálu 2	Nepřetržitě nastavují vertikální rozsah a umístění
Ref nebo Math	Nelze použít
Kurzory	Nelze použít
Autoset (formát zobrazení se přepne na YT)	Nelze použít
Ovladače časové základny	Nelze použít
Ovladače spuštění	Nelze použít

Horizontální ovladače

Horizontální ovladače se používají pro změnu nastavení horizontálního měřítka (časové základny) a umístění průběhu v horizontálním směru. Údaje o umístění ukazují čas odpovídající středu obrazovky, přičemž čas spuštění se rovná nule. Když se změní horizontální měřítka, průběh se zvětší nebo zmenší směrem ke středu obrazovky. Údaj v pravé horní části displeje ukazuje aktuální horizontální polohu v sekundách. „M“ představuje hlavní časovou základnu a „W“ označuje časový základ okénka. V horní části mřížky se zobrazuje také šipka, která označuje horizontální polohu.



1. Ovladač HORIZONTAL POSITION:

Slouží k posunutí spouštěcího bodu horizontálně vzhledem ke středu displeje. Stisknutím tlačítka se bod spuštění resetuje zpět na střed obrazovky.

2. V níže uvedené tabulce je popis všech nabídek HORIZ MENU:

Možnost	Nastavení	Popis
Window Control	Major Window Minor Window	V režimu dvou oken vybíráte hlavní nebo vedlejší okno. Po výběru se zvolené okno zvýrazní. Pokud toto tlačítko stisknete v režimu zobrazení jednoho okna, přejděte do duálního zobrazení dvou oken.
Mark	Right arrow Left arrow Set/Clear Clear All	Tato funkce je dostupná jen v duálním zobrazení oken. Nastavuje značky na místa záznamu průběhu, které Vás zajímají a poté označená místa vyhledává pomocí pravé a levé šipky a umístí okno na značky pro další pozorování.
Holdoff	Žádné	Zvolte tuto možnost a otáčejte multifunkčním ovladačem pro nastavení času oddálení spuštění časové základny (Holdoff) v rozsahu 100 ns až 10 s. Zvolte tuto možnost a stisknete multifunkční ovladač pro resetování času na počáteční hodnotu 100 ns.
Autoplay	Žádné	Tuto funkci lze použít v režimu zobrazení dvou oken. Stisknete toto tlačítko a okno se automaticky bude pohybovat zleva doprava stanovenou rychlostí. V rozšířeném okně se zobrazují příslušné průběhy, až se zastaví, když dosáhnou pravého okraje hlavního okna.

Režim jednoho okna

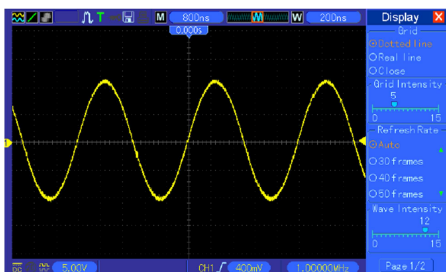

Režim dvou oken (celá obrazovka)

Umístění dat v paměti v rozšířeném okně

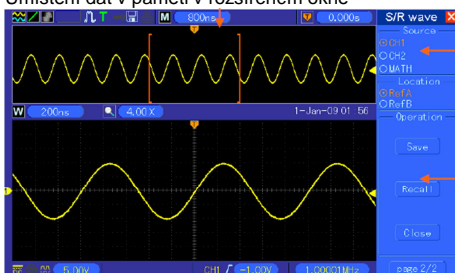

Hlavní okno

Vedlejší okno
(Rozšířené okno)

Multifunkční ovladač

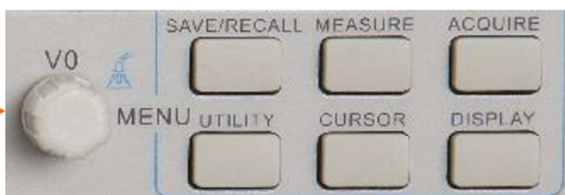

- Ovladač SEC/DIV:** Slouží ke změně časového měřítka a k horizontálnímu roztažení nebo zúžení průběhu. Jestliže je sběr dat zastaven (tlačítkem RUN/STOP nebo SINGLE SEQ), ovladačem SEC/DIV se zobrazený průběh rozšíří nebo zužuje. V režimu duálního zobrazení stisknutím tohoto ovladače volíte hlavní nebo vedlejší okno. Když je vybráno hlavní okno, má ovladač stejné funkce jako v režimu zobrazení jednoho okna. Pokud je vybráno vedlejší okno, otáčením ovladače zvětšujete měřítko průběhu až na 1000.

POZNÁMKY:

- Podrobnější informace k oddělení spuštění časové základny (Trigger Holdoff) viz níže „Ovladače spuštění“).
- V režimu zobrazení jednoho okna stiskněte F0, aby se menu ukázalo nebo skrylo na pravé straně. Funkce skrytí menu není podporována v režimu duálního zobrazení dvou oken.

Zobrazení v režimu přepisování (Režim Roll)

Pokud je ovladač SEC/DIV nastaven na 80 ms/dílek nebo pomaleji a režim spuštění je nastaven na Auto, osciloskop pořizuje data v režimu přepisování (Scan). V tomto režimu se zobrazení průběhu aktualizuje zleva doprava i bez spuštění, resp. aniž by došlo ke změně horizontální polohy.

Vertikální ovladače

Vertikální ovladače se používají pro zobrazení a odstranění průběhů, úpravu vertikálního rozsahu a umístění, nastavení vstupních parametrů a provádění matematických výpočtů. Každý kanál má samostatné vertikální menu nastavení.

- Ovladač VERTICAL POSITION:** Pohybujte průběhem kanálu nahoru a dolů na obrazovce. V režimu duálního zobrazení oken se současně pohybují průběhy v obou oknech stejným směrem. Stisknutím tohoto ovladače se průběhy vrátí do středové vertikální polohy. Jednotlivé vertikální kanály mají oddělené ovládání a pro každý slouží jeden ovladač.

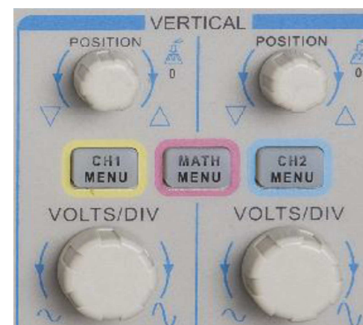

- Menu (CH1, CH2):** Zobrazují možnosti vertikálního menu a vypínají a zapínají zobrazení průběhu kanálu.

Možnosti	Nastavení	Popis
Coupling	DC	Umožňuje průchod stejnosměrné a střídavé složky vstupního signálu.
	AC	AC nepropouští stejnosměrnou složku vstupního signálu a potlačuje signály s kmitočtem pod 10 Hz.
	Ground	Odpojuje vstupní signál.
20 MHz Bandwidth Limit	Unlimited Limited	Omezuje šířku pásma a tím snižuje šum v zobrazeném průběhu; filtruje signály, aby se omezil šum a další nechtěné vysokofrekvenční komponenty signálu.
VOLTS/DIV	Coarse Fine	Volí rozlišení ovladače VOLTS/DIV. Hodnotou Coarse (hrubě) se definují sekvence 1 – 2 – 5. Položkou Fine (jemně) se mění rozlišení v malých krocích mezi polohami definovanými hodnotami Coarse.
Probe Attenuation	1X 10X 100X 1000X	Volí se hodnota podle nastavení přepínače útlumu na sondě, aby bylo zaručeno správné zobrazení ve vertikálním směru. Pokud se používá útlum 1X, omezuje se šířka pásma na 6 MHz.
Invert	Off On	Touto položkou se invertuje zobrazení průběhu ve vztahu k referenční úrovni.

Ground Coupling (zemnicí vazba)

Funkce zobrazí průběh, v němž mají všechny body nulovou hodnotu napětí. Vstupy kanálu se propojí s nulovou referenční úrovní.

Fine Resolution (Jemné rozlišení)

V tomto režimu se zobrazuje skutečné nastavení Volt/Div. Změny vertikálního měřítka se projeví až po změně nastavení ovladače VOLTS/DIV a nastavení na COARSE (hrubé rozlišení).

Odstranění průběhu

Chcete-li z displeje odstranit některý průběh, stiskněte nejdříve tlačítko menu, aby se zobrazilo vertikální menu a poté jej stiskněte ještě jednou, aby se průběh odstranil. Průběh, který nepotřebujete zobrazovat, můžete použít jako zdroj spuštění nebo pro matematické operace.

3. Ovladač VOLTS/DIV

Ovladačem se nastavuje zesílení, resp. zeslabení zdrojového signálu v průběhu kanálu. Otáčením VOLTS/DIV se mění velikost průběhu zobrazovaného na obrazovce (zvětšuje nebo zmenšuje) ve vertikálním směru vzhledem k nulové úrovni (zemi). Ovladač se může použít také k přepínání jemného a hrubého rozlišení.

4. **MATH MENU:** Ukazuje matematické operace průběhu.

Operace	Možnosti zdroje	Popis
+	CH1 + CH2	Přidá kanál 1 ke kanálu 2
-	CH1 – CH2	Odečte průběh na kanálu 2 od průběhu na kanálu 1
	CH2 – CH1	Odečte průběh na kanálu 1 od průběhu na kanálu 2
FFT	CH1 nebo CH1	Na výběr jsou k dispozici tři typy okna: Hanning, Flattop a Rectangular
		Zoom: FFT Zoom se použije pro nastavení velikosti okna. Rozsah: 1x, 2x, 5x a 10x.

Poznámka: Všechna vybraná menu jsou zvýrazněna oranžovou barvou.

Math FFT

Následující část popisuje, jak se používá Math FFT (Fast Fourier Transform – Matematická rychlá Fourierova transformace). Funkci Math FFT můžete použít k převodu signálu z časové oblasti (YT) do odpovídajících kmitočtových složek (kmitočtového spektra) a k sledování následujících typů signálů:

- Analýza harmonických složek v napájecích kabelech
- Měření obsahu harmonických a zkreslení v elektronických systémech
- Měření šumu ve stejnosměrných napájecích zdrojích
- Měření impulsní odezvy filtrů a systémů
- Analýza vibrací

Při použití Math FFT postupujte následujícím způsobem:

- Nastavte zdrojový průběh (v časové oblasti)
- Zobrazte spektrum FFT
- Zvolte typ okna FFT
- Nastavte vzorkovací kmitočet pro zobrazení základního kmitočtu a základních harmonických jevů bez aliasingu
- Použijte ovladače zoomu pro zvětšení zobrazení spektra
- Použijte kurzory pro měření spektra

Nastavení zdrojového průběhu v časové oblasti

Dříve než se použije funkce Math FFT, musíte nastavit průběh v časové oblasti (YT). Postupujte podle níže uvedených kroků:

1. Stiskněte tlačítko AUTOSSET, aby se zobrazil průběh signálu (YT).
2. Ovladačem VERTICAL POSITION přesuňte průběh YT do středu vertikálního rozsahu (k nulovému dílku), aby se zajistilo, že FFT bude zobrazovat skutečnou hodnotu DC.
3. Ovladačem HORIZONTAL POSITION umístíte tu část průběhu YT, kterou chcete analyzovat, do středních 8 horizontálních dílků na displeji. Osciloskop používá při výpočtu FFT spektra středních 2048 bodů průběhu.
4. Ovladač VOLTS/DIV nastavte tak, aby byl na displeji zobrazen celý průběh. Pokud nebude zobrazen celý průběh, může osciloskop při výpočtu FFT přidat další vysokofrekvenční složky a zobrazit nesprávné výsledky.
5. Ovladačem SEC/DIV nastavte požadované rozlišení spektra FFT.
6. Pokud je to možné, nastavte osciloskop tak, aby zobrazoval několik period signálu.

Pokud ovladačem SEC/DIV zvolíte rychlejší nastavení (méně cyklů), zobrazí se v spektru FFT širší kmitočtový rozsah a sníží se nebezpečí vzniku aliasingu.

Při nastavení zobrazení FFT postupujte podle následujících kroků:

1. Stiskněte tlačítko MATH MENU.
2. Nastavte provozní režim na FFT.
3. Jako zdrojový kanál vyberte Math FFT Source.

V mnoha případech může osciloskop vytvořit použitelné spektrum FFT, i když průběh YT není spouštěn. To platí zejména tehdy, jedná-li se o signál periodický nebo náhodný (jako šum).

Poznámka: Průběhy přechodových skoků nebo jednotlivých impulsů by měly být vždy spuštěny a přesunuty co nejlíže ke středu displeje.

Nyquistův kmitočet

Nejvyšší kmitočet signálu, který může číslicový osciloskop pracující v reálném čase správně měřit, odpovídá polovině vzorkovací rychlosti a nazývá se Nyquistův kmitočet. Informace o kmitočtu mimo rozsah Nyquistova kmitočtu jsou podvzorkovány a vedou ke vzniku aliasingu při FFT. Matematická funkce převádí středních 2048 bodů průběhu v časové oblasti na spektrum FFT. Výsledné spektrum FFT obsahuje 1024 bodů, které odpovídají kmitočtům od 0 Hz (stejnoseměrná složka) do Nyquistova kmitočtu. V normálním stavu je spektrum FFT horizontálně komprimováno do 250 bodů, můžete však využít funkci FFT Zoom, kterou se zobrazení spektra FFT rozšíří tak, aby byly zobrazeny všechny kmitočtové složky v každém z 1024 bodů spektra FFT.

Poznámka: Vertikální odezva osciloskopu je poněkud větší, než odpovídá šířce pásma (60 MHz; nebo 20 MHz, pokud je omezení pásma zapnuto, tj. nastaveno na „Limited“). Proto spektrum FFT může zobrazovat platné kmitočty i nad šířkou pásma osciloskopu. Informace o velikosti složek v blízkosti omezení šířky pásma nebo nad ním však nebudou přesné.

Zobrazení spektra FFT

Stiskněte tlačítko MATH MENU, aby se zobrazila nabídka Math menu. Příslušnými tlačítky nastavte zdrojový kanál (Source), druh algoritmu (Window) a rozšíření FFT (FFT Zoom). Na displeji lze zobrazit vždy jen jedno spektrum FFT.

Položky Math FFT	Nastavení	Popis
Source	CH1, CH2	Zvolte kanál, který bude zdrojem FFT.
Window	Hanning, Flattop, Rectangular	Zvolte typ okna FFT. Podrobnější informace viz níže v části „Výběr okna FFT“.
FFT Zoom	X1, X2, X5, X10	Nastavte horizontální zvětšení zobrazení FFT. Podrobnější informace viz níže v části „Zvětšení a umístění spektra FFT“.

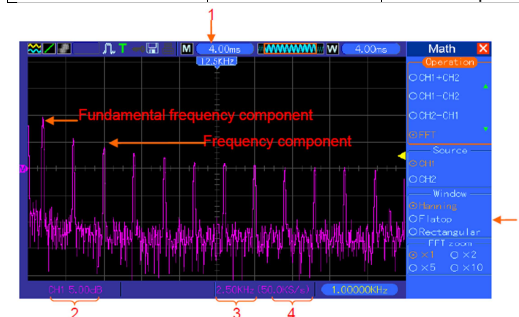

1. Kmitočet na střední čáře mřížky
2. Vertikální měřítko v dB/dílku (0 db = 1 V_{RMS})
3. Horizontální měřítko v jednotkách kmitočtu na dílek
4. Rychlost vzorkování v počtu vzorků za sekundu
5. Typ okna pro FFT

Výběr okna FFT

Použitím oken se omezují rozptýlení spektra FFT. Algoritmus FFT předpokládá, že průběh YT se stále opakuje. Pokud bude mít zobrazený průběh signálu celistvý počet period (1, 2, 3, ...), pak průběh YT bude začínat a končit vzorkem shodné velikosti a nebudou na něm nespojité, co se týče tvaru signálu. Nebude-li mít zobrazený průběh celistvý počet period, bude začínat a končit amplitudami různých velikostí a přechod mezi koncovým a počátečním bodem bude způsobovat nespojité v signálu, které povedou ke vzniku vysokofrekvenčních přechodů.

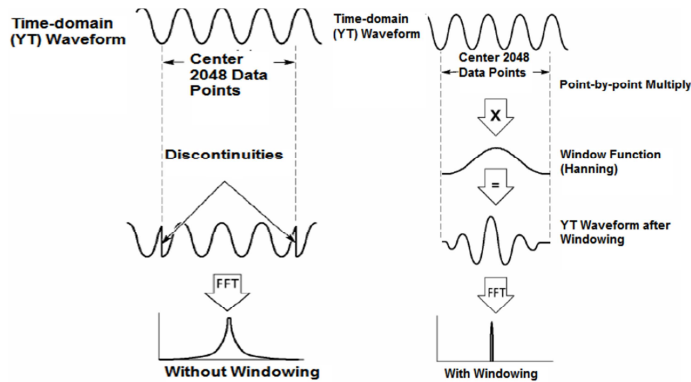

Pokud se na průběh YT aplikuje korekční funkce okna, změní se průběh tak, že počáteční a koncový vzorek budou mít přibližně stejnou velikost a omezi se nespojitosti (discontinuities).

Funkce Math FFT má tři možnosti nastavení okna FFT. U každé z nich je nutno použít kompromis mezi kmitočtovým rozlišením a přesností výpočtu amplitudy. Při výběru korekční funkce musíte vzít v úvahu požadavky na předmět měření a charakteristiky zdrojového signálu.

Okno	Měření	Popis
Hanning	Periodické signály	Lepší kmitočtové rozlišení, horší přesnost amplitudy než u plochého Flattop okna
Flattop	Periodické signály	Lepší přesnost amplitudy, horší kmitočtové rozlišení než u Hanningova okna.
Rectangular	Impulsní nebo přechodové signály	Okno sloužící k zvláštním účelům. Používá se pro průběhy, které mají nespojitosti. Výsledek je v podstatě stejný jako bez použití korekce.

FFT Aliasing

Pokud se načítají časové průběhy signálů, které obsahují kmitočtové složky s kmitočtem vyšším, než je Nyquistův kmitočet, vzniknou při FFT problémy. Harmonické složky s kmitočtem vyšším, než je Nyquistův kmitočet, jsou podzorkovány a zobrazí se jako složky s nižším kmitočtem, souměrně vzhledem k Nyquistovu kmitočtu. Tyto nesprávné složky se označují jako zrcadlové.

Omezení Aliasingu

Pro omezení aliasingu použijte následující postup.

- Ovladačem SEC/DIV nastavte rychlejší vzorkovací frekvenci. Když zvyšujete vzorkovací frekvenci, zvyšuje se i Nyquistův kmitočet a všechny komponenty kmitočtů se zobrazují správně. Pokud se na obrazovce objeví příliš mnoho komponentů, použijte FFT Zoom a spektrum FFT si zvětšete.
- Pokud nepotřebujete sledovat komponenty kmitočtů nad 200 MHz, nastavte omezení šířky pásma na „Limited“.
- Vstupní signály z venku filtrujte a omezte šířku pásma zdrojového průběhu na nižší úroveň, než je Nyquistův kmitočet.
- Identifikujte a ignorujte kmitočty aliasingu.
- Pro zvětšení FFT spektra použijte ovladače zoomu a můžete měřit.

Zvětšení a umístění FFT spektra

Rozsah FFT spektra si můžete upravit a k jeho měření při horizontálním zvětšení použijete kurzory. Pro zvětšení ve vertikální rovině použijte vertikální ovladače.

Horizontální zoom a umístění

K horizontálnímu zvětšení FFT spektra můžete použít FFT Zoom, aniž byste přitom měnili vzorkovací frekvenci. Dostupné jsou následující násobky zoomu: X1 (výchozí nastavení), X2, X5 a X10.

Pokud je úroveň zoomu nastavena na X1 a zobrazení průběhu je umístěno uprostřed mřížky, levý okraj mřížky je na 0 Hz a pravý okraj na Nyquistovém kmitočtu.

Když měníte faktor zoomu, zvětšuje se FFT spektrum směrem ke středu mřížky. Osa horizontálního zvětšení je prostřední čarou mřížky. Otáčejte knoflík HORIZONTAL POSITION ve směru hodinových ručiček, a FFT spektrum se bude pohybovat směrem doprava. Když stisknete tlačítko SET TO ZERO, střed spektra se umístí do středu mřížky.

Vertikální zoom a umístění

Když se zobrazuje FFT spektrum, vertikální knoflíky kanálu ovládají zoom a umístění příslušného kanálu. Ovladač VOLTS/DIV nabízí následující úrovně zvětšení: X1 (výchozí nastavení), X2, X5 a X10. FFT spektrum se vertikálně zvětšuje k značce M (referenční bod matematického průběhu na levé straně obrazovky). Pro pohyb spektra otáčejte knoflíkem VERTICAL POSITION.

Měření FFT spektra pomocí kurzorů

Kurzory lze používat k měření FFT spektra dvěma způsoby: měření amplitudy (v dB) a kmitočtu (v Hz). Amplituda se vztahuje k 0 dB = 1 VRMS. Měření pomocí kurzorů lze provádět při libovolné úrovni zoomu.

Stisknete tlačítko CURSOR, vyberte zdroj a poté Math. Stisknete tlačítko pro výběr typu a zvolte Amplitude nebo Frequency. Klikněte na SELECT CURSOR a vyberte kurzor. Poté knoflíky V0 pohybujete kurzory S a E. Horizontálním kurzorem měříte amplitudu a vertikálním kurzorem kmitočet. V menu DELTA na displeji se zobrazuje naměřená hodnota a hodnoty kurzorů S a E.

Delta představuje absolutní hodnotu kurzoru S minus kurzor E.

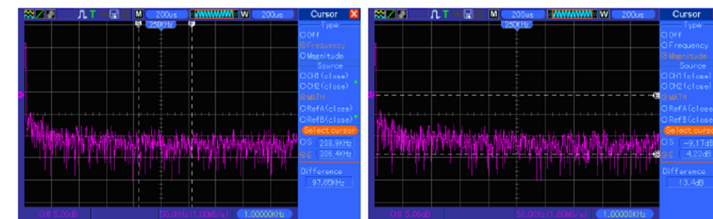

Kurzory kmitočtu

Kurzory amplitudy

Ovladače spouštění

Nastavení spouštění lze definovat v menu Trigger a pomocí ovladačů na čelním panelu. Existuje šest typů spouštění: Edge, Video, Pulse Width, Swap, Slope a Overtime. Níže v návodu najdete různé způsoby nastavení každého typu spouštění.

1. Level

Tímto ovladačem se při spouštění hranou (Edge) nebo šířkou impulsu (Pulse Width) nastavuje úroveň amplitudy, kterou musí signál projít, aby se spustil záznam dat.

2. Set to 50%

Spouštěcí úroveň je nastavena na 50 % vertikálního rozsahu mezi špičkami spouštěcího signálu.

3. Force Trigger

Dokončí záznam bez ohledu na příslušný spouštěcí signál. Pokud je záznam pozastaven, není tlačítko funkční.

4. TRIG MENU

Stisknete toto tlačítko pro zobrazení různých nabídek spouštění. Obvykle se používá spouštění hranou. Podrobnosti jsou v níže uvedené tabulce.



Položky	Nastavení	Popis
Typ spouštění		
Edge Video Pulse Slope Swap Overtime		Ve výchozím stavu se používá spouštění Edge (Hrana) které spouští osciloskop na vzestupné nebo sestupné hraně vstupního signálu, když signál překročí danou úroveň.
Source	CH1 CH2 EXT EXT/5 AC Line	Vyberte zdroj spouštěcího signálu. CH1, CH2: Určitý kanál se spouští bez ohledu na to, zda se průběh zobrazuje, nebo ne. EXT: Spouštěcí signál se nezobrazuje a umožňuje rozsah úrovně spouštění od +1,6 V do -1,6 V. EXT/5: Stejně jako EXT, ale tlumí signál faktorem 5 a dovoluje rozsah úrovně spouštění od +8 V do -8 V. AC Line: Používá pro spouštění spouštěcí signál z napájecího kabelu.
Mode	Auto Normal	Zvolte spouštěcí režim. Ve výchozím nastavení používá osciloskop režim Auto. V tomto režimu se osciloskop automaticky spouští, pokud v průběhu určité doby, která vychází z nastavení časové základny SEC/DIV, nedetekuje spouštěcí událost. Při nastavení časové základny na 80 ms/dílek nebo pomalejším, přejde osciloskop do režimu přepisování průběhu (Scan). V normálním režimu sběru dat se osciloskop spouští pouze při splnění podmínek spouštění. Osciloskop zobrazuje předcházející průběh tak dlouho, dokud jej nenahradí nový průběhem. Režim používejte v případech, když chcete zobrazovat pouze ty průběhy, které splňují spouštěcí podmínky. Osciloskop začne zobrazovat průběh až po první spouštěcí události.
Coupling	AC DC HF Reject LF Reject	Vyberte komponenty spouštěcího signálu, které se uplatní v spouštěcím obvodu. AC: Střídavá vazba, blokuje stejnosměrnou složku a potlačuje signály s kmitočtem pod 10 Hz. DC: Stejnosměrná vazba, propouští všechny složky signálu. FF Reject: Dolní propust, potlačuje složky signálu s kmitočtem vyšším než 80 kHz. LF Reject: Horní propust, blokuje stejnosměrnou složku a potlačuje komponenty s kmitočty nižšími než 8 kHz

Vazba spouštěcích obvodů ovlivňuje pouze signál, který se dostane do spouštěcího systému, neovlivňuje však šířku pásma ani vazbu signálu zobrazovaného na displeji.

Video Trigger

Položky	Nastavení	Popis
Video		Když se zvýrazní položka Video, bude se osciloskop spouštět standardním videosignálem v normě NTSC, PAL nebo SECAM. Vazba spouštěcího signálu je nastavena na AC.
Source	CH1 CH2 EXT EXT/5	Vyberte zdroj spouštěcího signálu. Položkou Ext a Ext/5 se volí spouštění signálem, který je přiveden na konektor EXT TRIG.
Polarity	Normal Inverted	Normal (normální polarita): Ke spouštění se používá sestupná hrana synchronizačního impulsu. Inverted (invertovaná polarita): Osciloskop se spouští vzestupnou hranou synchronizačního impulsu.
Sync	All Lines Line Number Odd Field Even Field All Fields	Slouží k volbě vhodného synchronizačního signálu. Číslo řádku, který se má použít ke spouštění, se volí ovladačem USER SELECT v položce Line Number.
Standard	NTSC PAL/SECAM	Položkou se volí norma videosignálu, použitého pro synchronizaci a stanovuje se počet řádků.

Poznámka: Pokud zvolíte normální polaritu, budou se ke spouštění používat záporné synchronizační impulsy. Jestliže má zobrazovaný videosignál kladné synchronizační impulsy, musíte zvolit možnost obrácené polarit (Inverted Polarity).

Pulse Width Trigger - Spouštění pomocí impulsů určité šířky

Položkou se nastavují parametry impulsu a podmínky pro spouštění. Tento typ spouštění můžete použít pro spouštění odchýlených impulsů.

Položky	Nastavení	Popis
Pulse		Zvýrazněte položku Pulse (impuls) a osciloskop se spustí impulsem, který splňuje podmínky nastavených parametrů Source (zdroj), When (když) a Set Pulse Width (zadaná šířka impulsu).
Source	CH1 CH2 EXT EXT5	Položkami se volí zdroj spouštěcího signálu.
When	= ≠ < >	Vyberte podmínku spouštění.
Set Pulse Width	20 ns až 10 s	Když se stisknutím F4 zvýrazní položka Set Pulse Width, nastavte multifunkčním ovladačem šířku impulsu.
Polarity	Positive Negative	Zvolte kladnou nebo zápornou polaritu impulsů.
Mode	Auto Normal	Zvolte typ spouštění. Režim Normal je vhodný pro většinu aplikací spouštění impulsem.
Coupling	AC DC HF Reject LF Reject	Položkou se volí vazba, přes kterou se bude přivádět spouštěcí signál do spouštěcích obvodů.
More		Přepínání stránek podnabídek v menu.

Spouštění při splnění podmínky: Šířka impulsu musí být ≥ 5 ns, jinak jej osciloskop nerozpozná jako impuls.

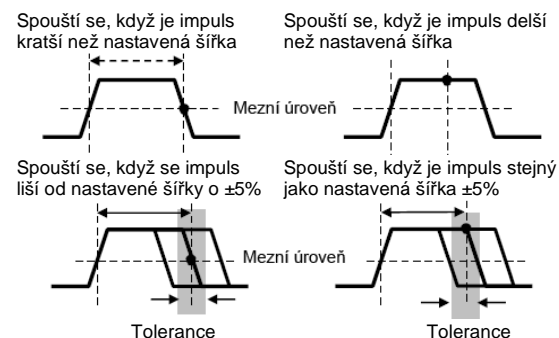

• = Bod spouštění

=, ≠ : Osciloskop se spustí, když je (nebo není) šířka impulsu signálu v rámci přípustné odchylky $\pm 5\%$ od nastavené hodnoty.

<, >: Osciloskop se spustí, když šířka impulsu zdrojového signálu je menší, nebo větší než nastavená hodnota.

Slope Trigger: Spouštění se aktivuje podle času vzestupu nebo sestupu. Je přesnější a pružnější než spouštění hranou.

Položky	Nastavení	Popis
Slope		
Source	CH1 CH2 EXT EXT5	Položkami se volí zdroj spouštěcího signálu.
Slope	Rising Falling	Položkou se volí, zda se ke spouštění má použít vzestupná (Rising) nebo sestupná (Falling) hrana vstupního signálu.
Mode	Auto Normal	Vyberte typ spouštění. Normální režim se nejlépe hodí pro většinu aplikací se spouštěním založeným na šířce impulsu.
Coupling	AC DC HF Reject LF Reject	Položkou se volí vazba, přes kterou se bude přivádět spouštěcí signál do spouštěcích obvodů.
Next Page		Další stránka
Vertical	V1 V2	Nastavením dvou úrovní spouštění upravte vertikální okno. Zvolte tuto možnost a pak stisknutím F3 vyberte V1 nebo V2.
When	= ≠ < >	Vyberte podmínku spouštění.
Time	20 ns až 10 s	Pokud se stisknutím F4 zvýrazní tato položka, nastavte multifunkčním ovladačem časové rozpětí.

Swap Trigger: Funkce analogových osciloskopů, která nabízí stabilní zobrazení signálů na dvou různých kmitočtech. Obvykle se používá určitý kmitočet pro přepínání analogových kanálů CH1 a CH2, které pak generují spouštěcí signál v spouštěcím obvodu.

Položky	Nastavení	Popis
Swap Trigger		
Mode	Auto Normal	Vyberte typ spouštění.
Channel	CH1 CH2	Stiskněte jednu z možností, vyberte typ spouštění kanálu a nastavte menu rozhraní.

Níže uvádíme seznam možností v podnabídkách. Swap Trigger dovoluje vybrat pro CH1 a CH2 různé režimy spouštění a zobrazení tvarů vln na stejné obrazovce. Na obou kanálech si můžete vybrat z následujících 4 režimů spouštění.

Type	Edge	
Slope	Rising Falling	
Coupling	AC DC HF Reject LF Reject	Stiskněte F3 nebo F4 a vyberte komponenty spouštěcího signálu aplikované v spouštěcím obvodu.
Type	Video	
Polarity	Normal Inverted	
Standard	NTSC PAL/SECAM	
Sync	All Lines Line Number Odd Field Even Field All Fields	Vyberte pomocí F4, F5
Type	Pulse	

Polarity	Positive Negative	
When	= ≠ < >	Vyberte pomocí F3.
Set Pulse Width	Pulse Width	Vyberte stisknutím F4. šířku impulsu nastavte multifunkčním ovladačem V0.
Coupling	AC DC Noise Reject HF Reject LF Reject	Vyberte pomocí F5.
Type	Slope	
Slope	Rising Falling	Vyberte typ náběhu signálu.
Mode	Auto Normal	Vyberte typ spouštění. Pro většinu aplikací spouštění šířkou pulsu je nejlepší normální režim.
Coupling	AC DC Noise Reject HF Reject LF Reject	Vyberte komponenty spouštěcího signálu aplikované v spouštěcím obvodu.
Next Page		
Vertical	V1 V2	Nastavte dvě spouštěcí úrovně a upravte vertikální okno. Vyberte tuto možnost a stiskem F3 vyberte V1 nebo V2.
When	= ≠ < >	Zvolte podmínku spouštění.
Time	20 ns až 10 s	Pro výběr této možnosti stiskněte F4 a multifunkčním ovladačem nastavte časové rozpětí.

Overtime Trigger: Při spouštění šířkou impulsu (Pulse Width) můžete být někdy zmateni dlouhou dobou, než dojde ke spouštění. Když pro spuštění osciloskopu nepotřebujete celou šířku impulsu, ale chcete, aby ke spuštění došlo hned při uplynutí nastaveného času, použijete typ spouštění, kterému se říká Overtime Trigger.

Položky	Nastavení	Popis
Type	OT	
Source	CH1 CH2	Vyberte zdroj spouštění.
Polarity	Positive Negative	Vyberte spouštění kladným, nebo záporným impulsem.
Mode	Auto Normal	
Overtime	T	Pro výběr této možnosti stiskněte F5 a pomocí V0 nastavte čas.
Coupling	AC DC HF Reject LF Reject	Vyberte komponenty spouštěcího signálu aplikované v spouštěcím obvodu.

Holdoff: Pro použití oddáleného spouštění časové základny, stiskněte tlačítko HORIZONTAL MENU a tlačítkem F4 nastavte čas oddálení (Holdoff Time). Funkci Trigger Holdoff můžete použít pro stabilizaci zobrazení složitých signálů (například sérií impulsů). Oddálení je doba mezi okamžikem, kdy osciloskop detekuje spouštěcí událost a okamžikem, kdy je připraven detekovat další.

V průběhu pozastavení nebude osciloskop na spouštěcí události reagovat. Při sérii impulsů lze čas oddálení nastavit tak, aby se osciloskop spouštěl jen při prvním impulsu série.

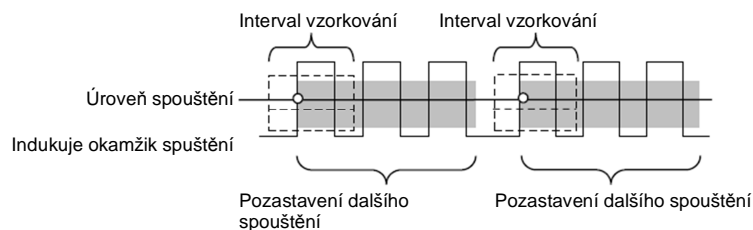

Tlačítka a položky menu

Níže uvedených 6 tlačítek v horní části čelního panelu se používá k vyvolání nabídek příslušných menu nastavení.



SAVE/RECALL: Zobrazuje menu Save/Recall pro nastavení a tvar průběhů.

MEASURE: Zobrazuje menu měření.

ACQUIRE: Zobrazuje menu záznamu dat.

UTILITY: Zobrazuje nabídku pomocných funkcí.

CURSOR: Zobrazuje menu kurzorů.

DISPLAY: Zobrazuje menu typů zobrazení.

SAVE/RECALL

Stiskněte tlačítko SAVE/RECALL pro uložení nebo načtení uloženého nastavení osciloskopu nebo průběhu.

Na první stránce menu se ukáže následující nabídka:

Položky	Nastavení	Popis
Waveforms		
Source	CH1 CH2 off MATH off	Vyberte zobrazovaný tvar průběhu pro uložení.
REF	RefA RefB	Zvolte místo, na které se má průběh uložit nebo z kterého se má načíst.
Operation	Save	Uložte zdrojový průběh na zvolené místo v paměti.
	Ref on Ref off	Zobrazte nebo odstraňte referenční průběh na obrazovce.

Stiskněte „Next Page“ a přejděte k následujícímu menu.

Položky	Nastavení	Popis
Setups		
Operation Source	Flash memory USB disk	Uložte aktuální nastavení na USB disk nebo do paměti osciloskopu.
Memory	0 to 9	Určete umístění v paměti, kam se má uložit nastavení aktuálního průběhu, nebo z něhož se má nastavení průběhu načíst. K výběru použijte tlačítko V0.

Operation	Save	Ukončete uložení.
	Recall	Načtete nastavení osciloskopu uložené na místě, které jste zvolili v poli Setup. Pro aktivaci osciloskopu se známým nastavením stiskněte tlačítko Default Setup.

Menu průběhů:

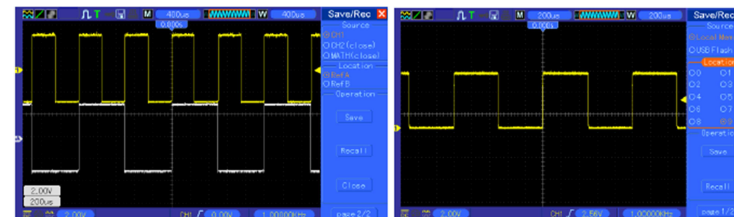

Bílou barvou je označeny načtený průběh RefA

Maximálně lze uložit až 9 skupin nastavení.

Pokud po poslední změně počkáte 5 sekund, osciloskop uloží aktuální nastavení a znovu ho načte při příštím zapnutí.

MEASURE

Stiskněte tlačítko MEASURE, aby se provedlo automatické měření. Existuje 11 druhů měření a současně lze zobrazit až 8 z nich.

Otáčejte ovladačem V0 pro výběr některé z možností. Když se na ní zastaví červená šipka, stiskněte ovladač V0 nebo F6 a objeví se následující menu.

Položky	Nastavení	Popis
Source	CH1 CH2	Vyberte zdroj měření.
Measurement Type	Frequency	Na základě měření první periody se vypočítá kmitočet průběhu.
	Period	Vypočítá se čas první periody.
	Mean	Vypočítá se aritmetický průměr napětí celého zaznamenaného průběhu.
	Pk-Pk	Vypočítá se absolutní hodnota rozdílu mezi max. a min. hodnotou celého průběhu.
	Cyc RMS	Provádí výpočet efektivní hodnoty první úplné periody průběhu.
	Min	Zobrazí minimální hodnotu průběhu ze všech zaznamenaných hodnot.
	Max	Zobrazí maximální hodnotu ze všech zaznamenaných hodnot.
	Rise Time	Měří dobu mezi přechodem 10% a 90% úrovně první vzestupné hrany průběhu.
	Fall Time	Měří dobu mezi přechodem 10% a 90% úrovně první sestupné hrany průběhu.
	Positive Width	Měří dobu odpovídající přechodu 50% úrovně na první vzestupné a následující sestupné hraně průběhu (šířka kladného impulsu)
	Negative Width	Měří dobu odpovídající přechodu 50% úrovně na první sestupné a následující vzestupné hraně průběhu (šířka záporného impulsu).
	Off	Měření se neprovádí.

K výběru typu měření použijte tlačítko V0 nebo tlačítka F3 a F4.



Údaje v menu, které jsou zvýrazněné větším písmem, představují výsledky příslušných měření.

Provádění měření: Na displeji lze současně zobrazit až 8 automaticky měřených hodnot pro jeden průběh (nebo je rozdělit na různé průběhy). Měření lze provádět pouze na aktivních (zobrazených) průbězích (kanál musí být zapnutý „ON“).

Automatická měření nelze provádět na referenčních nebo matematických průbězích, v režimu přepisování (Scan) nebo při zobrazení XY.

ACQUIRE

Stiskněte tlačítko ACQUIRE a nastavte parametry sběru dat.

Položky	Nastavení	Popis
Category	Real Time Equ Time	Zachycuje průběh pomocí digitální techniky real-time. Přestavuje tvary průběhů ekvivalentní vzorkovací technikou.
Mode (Real Time)	Normal Peak Detect Average	Používá se pro zachycení a přesné zobrazení většiny průběhů. Detekuje krátké impulsy a eliminuje vznik aliasingu. Používá se při snižování náhodného nebo nekorelovaného šumu v signálu. Počet průměrování je volitelný.
Averages (Real Time)	4 16 64 128	Stisknutím F3 nebo F4 zvolte počet průměrování.
Memory Depth (Real Time)	4K, 40K, 512K, 1M	Zvolte hloubku paměti pro různé modely

Normal: U modelů se šířkou pásma 100 MHz je max. rychlost vzorkování 1 GS/s. Pro časovou základnu s nedostačujícím rozsahem vzorkování můžete použít algoritmus sinusové interpolace k interpolaci bodů mezi vzorkovacími body, abyste vytvořili kompletní záznam tvaru průběhu (výchozí nastavení je 4K).

Normální intervaly sběru dat

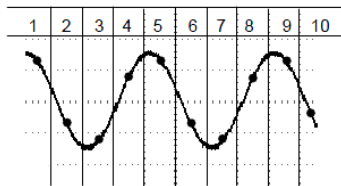

● Vzorkovací body

V režimu Normal se zachytávají jednotlivé vzorkovací body v jednotlivých intervalech

Peak Detect: Používá se pro detekci rušivých špiček (až do 10 ns) a pro omezení vzniku aliasingu. Režim lze použít při nastavení časové základny na 4 μ s/dílek nebo ještě pomalejším nastavení. Pokud nastavíte časovou základnu na 4 μ s/dílek nebo rychlejší, režim pořizování dat se automaticky přepne do normálního režimu, protože rychlost vzorkování je tak vysoká, že není nutné používat režim Peak Detect. Osciloskop při změně režimu na Normal nezobrazuje žádné hlášení.

Average: Pokud chcete snížit náhodný nebo nekorelovaný šum v zobrazovaném signálu, použijte režim Average. Data se budou načítat v normálním režimu a pak se ze zvoleného počtu načtených průběhů vypočítá průměr. Zvolte počet záznamů (4, 16, 64 nebo 128), které se mají použít k průměrování.

Zastavení záchytu dat: Během pořizování dat se zobrazuje živý průběh. Stisknutím tlačítka RUN/STOP zastavte pořizování dat, přičemž obraz na displeji zamrzne. V libovolném režimu lze pak pomocí vertikálních a horizontálních ovladačů měnit velikost a umístění zobrazovaného průběhu.

Ekvivalentní záchyt dat: V tomto případě jen opakujete normální záchyt dat. Režim použijte pro pozorování pravidelně se opakujících periodických signálů. Můžete získat rozlišení 40ps, tj. rozsah vzorkování 25GSa/s, který je mnohem vyšší, než ten, který byste získali při záznamu v reálném čase.

Princip záchytu dat vypadá následovně:

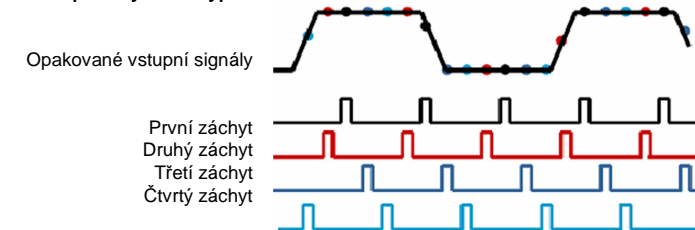

Jak vidíte na výše uvedeném obrázku, při pořizování vstupních signálů (v opakovaném cyklu) více než jednou při pomalém rozsahu vzorkování, vzorkovací body se uspořádají podle toho, jak se objevují a vytváří tvar průběhu.

UTILITY

Stiskněte tlačítko UTILITY a objeví se následující menu:

Položky	Popis
System Info	Zobrazí informace o verzi softwaru a hardwaru, sériové číslo a některé další informace týkající se osciloskopu.
Update Program	Připojte USB disk s aktualizacím programem a v levém horním rohu se zvýrazní symbol disku. Stiskněte tlačítko Update Program a objeví se dialogové okno aktualizace softwaru. Stiskem F6 se spustí aktualizace a stiskem F2 se aktualizace zruší.
Save Waveform	Připojte USB disk a v levém horním rohu se zvýrazní symbol disku. Klikněte na tento symbol a uvidíte, jak se průběh na chvíli zastaví, přičemž se uloží. Data uloženého průběhu pak najdete na USB disku. X ukazuje, kolikrát jste stiskli tlačítko. Každým stiskem tlačítka se vytvoří nová příslušná složka. Když například stisknete tlačítko jednou, vytvoří se složka 1, když tlačítko stisknete dvakrát, vytvoří se složky 1 a 2.
Self Calibration	Stisknete toto tlačítko a objeví se dialogové okno kalibrace. Kalibraci provedete stisknutím F6, resp. ji můžete zrušit tlačítkem F4.
Advance	Nastavení bzučáku a času. Stiskněte tlačítko a ukáže se dialogové okno nastavení bzučáku a času. Otáčením ovladače V0 vyberte nastavení bzučáku nebo času (s černým rámečkem). Stiskněte V0 a černý rámeček se změní na červený. Dalším stiskem V0 nastavíte čas nebo zap/vyp. Když V0 stisknete ještě jednou, nastavení se uloží nebo ukončí.

Autokalibrace: Automatickou kalibrací se optimalizuje přesnost osciloskopu vzhledem k teplotě prostředí. Pro dosažení maximální přesnosti byste měli provést autokalibraci vždy, když se teplota změní o 5 °C nebo více. Postupujte podle pokynů na obrazovce.

Rada: Stiskněte libovolné tlačítko menu na čelním panelu, abyste zrušili zobrazení stavu a vstoupili do příslušné nabídky.

CURSOR

Stiskněte tlačítko CURSOR a objeví se následující menu:

Položky	Nastavení	Popis
Type	Off Voltage Time	Zvolte a zobrazte měřící kurzor. Napětovými kurzory (Voltage) se měří amplituda a časovými kurzory (Time) se měří čas a frekvence.
Source	CH1 CH2 MATH REFA REFB	Vyberte tvar průběhu, na němž se mají provádět kurzorová měření. Naměřené hodnoty se zobrazují na displeji.
Select Cursor	S E	S označuje Cursor 1 a E Cursor 2. Vybraný kurzor je zvýrazněný a lze s ním volně pohybovat. Můžete vybrat oba kurzory a pohybovat s nimi současně. Okno za kurzorem zobrazuje jeho umístění.
Delta	Zobrazuje rozdíl delta mezi kurzory	Zobrazuje měření v okně pod položkou Delta.

Pohyb s kurzory: Stiskněte tlačítko vedle Select Cursor, aby se vybral kurzor a otáčením V0 s ním můžete pohybovat. Kurzory lze pohybovat, jen když se zobrazuje menu kurzorů.

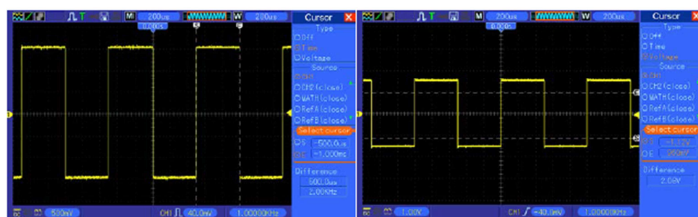

DISPLAY

Zobrazení průběhu je ovlivňováno nastavením osciloskopu. Průběh můžete měřit, pokud se zachytí. Důležité informace k průběhu získáte v závislosti na způsobu jeho zobrazení na obrazovce. Existují dva režimy zobrazení průběhu: režim jednoho okna (Single window) a režim zobrazení dvou oken (Dual window). Bližší informace viz výše v části „Horizontální ovladače“.

Stiskněte tlačítko DISPLAY a zobrazí se následující menu:

Položky	Nastavení	Popis
Type	Vectors Dots	Vektory vyplňují v zobrazení prostor mezi sousedními hodnotami vzorků. Tečky zobrazují pouze vzorkovací body.
Persist	OFF 0.2S-8S Infinite	Dosvit nastavuje dobu, po kterou zůstane každý vzorek na displeji.
Format	YT XY	Formát YT ukazuje vertikální napětí ve vztahu k času (horizontální měřítko); formát XY ukazuje tečku mezi CH1 a CH2 pokaždé, když je získán vzorek, u něhož napětí nebo proud CH1 určuje koordinát X tečky (horizontální) a napětí nebo proud CH2 určuje koordinát Y (vertikální). Podrobnější informace najdete v popisu formátu XY níže v tomto textu.

Contrast		Kontrast lze nastavit v rozsahu 0 až 15. Pro zobrazení grafického sloupce nastavení stiskněte F5. úroveň nastavujete otáčením multifunkčního tlačítka.
Next Page (další stránka)		
Grid	Dotted Line Real Line OFF	Při nastavení OFF se ve středu mřížky na obrazovce zobrazují pouze horizontální a vertikální koordináty.
Grid Intensity		Intenzitu mřížky s grafickým ukazatelem nastavení lze nastavit v rozsahu 0 až 15.

Ovládací tlačítka rychlých akcí



AUTOSET: Automaticky nastavuje parametry přístroje a optimalizuje zobrazení vstupního signálu (viz příslušné informace v níže uvedené tabulce).

SINGLE SEQ: Spouští a poté zastavuje jednorázový záznam průběhu signálu.

RUN/STOP: Spouští opakovaný záznam signálu nebo jej zastavuje.

HELP: Zobrazí nabídku nápovědy.

DEFAULT SETUP: Obnovuje výchozí tovární nastavení osciloskopu (viz příslušné informace v níže uvedené tabulce).

Save to USB Disk: Uloží všechna zobrazení na obrazovce na USB disk (jako když zmáčknete tlačítko funkce Print Screen na počítači).

AUTOSET

Automatické nastavení je jednou z výhod digitálního osciloskopu. Když stisknete tlačítko AUTOSET, osciloskop identifikuje typ průběhu (sinusoida nebo obdélník) a přizpůsobí ovládaní podle vstupního signálu tak, aby správně zobrazoval tvar průběhu vstupního signálu.

Funkce	Nastavení
Acquire Mode	Režim sběru dat lze nastavit na normální nebo detekci špiček
Cursor	Vypnuto (Off)
Display Format	Formát zobrazení nastaven na YT
Display Type	Typ zobrazení je nastaven v případě spektra FFT na vektory (Vectors); v ostatních případech se nemění.
Horizontal Position	Horizontální pozice se nastavuje podle signálu
SEC/DIV	Nastavuje se podle signálu
Trigger Coupling	Vazba spouštění se nastavuje na DC, Noise Reject (Potlačení šumu) nebo HF Reject (Dolní propust)
Trigger Holdoff	Pozastavení spouštění: Minimální
Trigger Level	Nastaveno na 50%
Trigger Mode	Auto
Trigger Source	Zdroj spouštění je nastaven podle signálu; pro spouštění signálem ze vstupu EXT TRIG nelze použít automatické nastavení.
Trigger Slope	Spouštěcí hrana: Nastavuje se podle signálu.
Trigger Type	Typ spouštění: Edge
Trigger Video Sync	Nastavuje se podle signálu.
Trigger Video Standard	Nastavuje se podle signálu.
Vertical Bandwidth	Celé pásmo (Full)
Vertical Coupling	Vertikální vazba: DC (pokud bylo nejprve zvoleno GND); AC pro videosignál; v ostatních případech beze změny
VOLTS/DIV	Nastavuje se podle signálu.

Funkce Autoset (Automatické nastavení) prozkoumává signály na všech kanálech a zobrazí odpovídající průběhy.

Funkce Autoset určuje zdroj spouštění podle následujících podmínek:

- Pokud jsou připojeny signály k více kanálům, zvolí se jako zdroj spouštění signál s nejnižším kmitočtem.
- Pokud není rozpoznán signál na žádném vstupu, použije se při automatickém nastavení pro spouštění zobrazený kanál s nejnižším číslem.
- Pokud není rozpoznán signál na žádném vstupu a není zobrazen žádný kanál, použije se pro spouštění a zobrazení kanál 1.

Sine Wave (Sinusový signál)

Použijete-li automatické nastavení a osciloskop určí, že průběh signálu se blíží sinusoidě, zobrazí následující položky:

Volby Sine Wave	Podrobnosti
Multi cycle Sine	Zobrazí se několik period signálu s odpovídajícím vertikálním a horizontálním rozsahem.
Single cycle Sine	Časová základna se nastaví tak, aby se zobrazila přibližně jedna perioda signálu.
FFT	Přístroj přepočítá vstupní signál z časové do kmitočtové domény a zobrazí výsledek jako graf kmitočtu vs. spektrum (tj. velikosti jednotlivých kmitočtových složek v závislosti na kmitočtu), protože se jedná o matematickou operaci.
Undo Setup	Osciloskop načte předcházející nastavení.

Obdélníkový signál (Square Wave) nebo impulsy (Pulse)

Pokud použijete automatické nastavení a osciloskop určí, že průběh signálu se blíží obdélníkovému nebo impulsnímu signálu, zobrazí následující položky:

Volby Square Wave	Podrobnosti
Multi cycle Square	Zobrazí se několik period signálu s odpovídajícím vertikálním a horizontálním rozsahem.
Single cycle Square	Časová základna se nastaví tak, aby se zobrazila přibližně jedna perioda signálu. Na displeji osciloskopu se zobrazují hodnoty Min (min. hodnota), Mean (střední hodnota) a Positive Width (šířka kladného impulsu), které byly získány automatickým měřením
Rising Edge	Zobrazuje se vzestupná hrana.
Falling Edge	Zobrazuje se sestupná hrana.
Undo Setup	Osciloskop načte předcházející nastavení.

Help

Stisknete tlačítko HELP a na displeji se zobrazí menu nápovědy, které obsahuje témata pokrývající všechny položky a ovladače osciloskopu (viz výše „Systém nápovědy“).

Default Setup (Výchozí nastavení)

Když stisknete tlačítko DEAFULT SETUP, osciloskop zobrazí průběh kanálu 1 (CH1) a odstraní všechny ostatní průběhy. Když jste v menu výchozího nastavení, stisknete F1, abyste se vrátili k stavu, v kterém byl osciloskop nastaven před výchozím nastavením. V níže uvedené tabulce najdete položky, tlačítka a ovladače, kterými se mění konfigurace ve výchozím nastavení.

Menu nebo Systém	Položky, tlačítka a ovladače	Výchozí nastavení
Acquire	Možnosti 3 režimů	Normal
	Averages	16
	Run/Stop	Run
Cursor	Type	Off
	Source	CH1
	Horizontal (amplituda)	±3,2 div
Display	Vertical (čas)	±4 div
	Type	Vectors
	Persist	Off
Horizontal	Format	YT
	Window Mode	Single Window

	Ovladač Trigger	Level
	Position	0.00s
	SEC/DIV	200µs
Math	Operation	--
	Source	CH1 – CH2
	Position	0div
FFT	Vertical Scale	20 dB
	FFT Operation	
	Source	CH1
	Window	Hanning
Measure	FFT Zoom	X1
	Source	CH1
Trigger (Edge)	Type	Žádný
	Type	Edge
	Source	CH1
	Slope	Rising
	Mode	Auto
Trigger (Video)	Coupling	DC
	Level	0.00v
	Polarity	Normal
	Sync	All lines
Trigger (Pulse)	Standard	NTSC
	When	=
	Set Pulse Width	1.00 ms
	Polarity	Positive
	Mode	Auto
Trigger (Slope)	Coupling	DC
	Slope	Rising
	Mode	Auto
Trigger (Swap)	Coupling	DC
	Level	0.00v
	CH1	
	Type	Edge
	Slope	Rising
	Mode	Auto
	Coupling	DC
	Level	0.00v
	CH2	
	Type	Edge
Slope	Rising	
Trigger (OT)	Mode	Auto
	Time	20 ns
	Polarity	Positive
	Source	CH1
Vertical System, všechny kanály	Coupling	DC
	Bandwidth Limit	Unlimited
	VOLTS/DIV	Coarse
	Probe	Voltage
	Voltage Probe Attenuation	10X
	Invert	Off
	Position	0.00 div (0.00 V)
	VOLTS/DIV	1.00 V

Následující nastavení se nemění, když stisknete tlačítko DEAFULT SETUP:

- Položka Language (jazyk)
- Uložená nastavení
- Uložený referenční průběh
- Kontrast displeje
- Kalibrační data

Multifunkční ovladače (knoflíky a tlačítka)

V0: Multifunkční ovladač. U různých položek menu slouží pro výběr různých možností nabídky menu (MEASURE), pohyb kurzorů a úrovní (Slope Trigger). Stisknutím tohoto knoflíku se resetují data (trigger holdoff, čas při Overtime trigger a slope trigger), volí se možnosti menu, atd. Jeho použití je jednoduché.

F7: Když stisknete toto tlačítko v režimu jednoho okna, přepíná se zobrazení přerušované čáry a křížového zobrazení. Stisknete tlačítko dvakrát a zobrazí se menu kanálu logického analyzátoru.

F0: Tlačítko pro skrytí možností menu na pravé straně a zobrazení průběhu signálu na celou obrazovku. Dalším stiskem tlačítka se možnosti menu znovu objeví.

F1 – F5: Všechna tato tlačítka jsou multifunkční. Slouží k výběru příslušných možností menu na obrazovce v různých režimech menu. Např. v režimu UTILITY odpovídají položkám „System Info – Advance“.

F6: Toto funkční tlačítko se používá hlavně ke změně stránek a k potvrzení výběru, jako např. když se během autokalibrace objeví „Next page“ (další stránka), „Previous page“ (předcházející stránka) a „press F6 to Confirm“ (stiskněte F6 pro potvrzení).

Konektory signálu

Na níže uvedeném obrázku jsou tři konektory signálů a pár kovových elektrod, které se nachází ve spodní části panelu osciloskopu.



1. CH1, CH2: Vstupní konektory pro zobrazení průběhu, kterými se připojuje a přivádí signál, který se má měřit.
2. EXT TRIG: Vstupní konektor pro připojení externího zdroje spouštění, přes který se přivádí a připojuje externí signál spouštění.
3. Kompenzace sondy: Výstup kompenzace napětí sondy a uzemnění, aby napětí sondy bylo shodné se vstupním obvodem osciloskopu. Chrání propojení s uzemněním a jsou považovány za terminály uzemnění. Abyste zabránili poškození, nepřipojujte k žádnému z těchto zemnicích terminálů zdroj napětí.

Příklady použití

V následující části návodu je uvedeno několik příkladů nejčastějšího použití osciloskopu. Zjednodušené příklady zdůrazňují vlastnosti a parametry osciloskopu a podávají návod pro jeho použití při řešení Vašich vlastních úloh.

1. Jednoduchá měření
Použití funkce automatického nastavení (AUTOSSET)
Použití nabídky Measure pro automatická měření
2. Kurzorová měření
Měření překmitové frekvence a překmitové amplitudy
Měření šířky impulsu
Měření doby náběhu
3. Analýza vstupních signálů s cílem omezení nahodilého šumu
Pozorování signálu se šumem
Omezení nahodilého šumu

4. Zachycení jednorázového signálu
5. Použití režimu X-Y
6. Spouštění signálem určité šířky
7. Spouštění videosignálem
Spouštění řádkovými nebo snímkovými synchronizačními impulsy
8. Použití Slope Trigger k zachycení určitého náběhového signálu
9. Použití Overtime Trigger pro změnění signálu s dlouhým pulsem
10. Použití matematických funkcí pro analýzu průběhů
11. Měření zpoždění při přenosu dat

Příklad 1: Jednoduchá měření

Když chcete pozorovat neznámý signál určitého obvodu, ale není známa ani jeho amplituda ani kmitočet, můžete použít tuto funkci a rychle zobrazit signál a změřit jeho kmitočet, periodu a napětí špička-špička.

Postupujte podle níže uvedených kroků:

1. Nastavte přepínač útlumu na sondě osciloskopu na 10X.
2. Stiskněte tlačítko CH 1 MENU a v položce Probe nastavte útlum na 10X.
3. Připojte měřicí sondu kanálu CH1 k signálu.
4. Stiskněte tlačítko AUTOSSET.

Osciloskop automaticky nastaví parametry průběhu na nejlepší zobrazení. Pokud chcete dále optimalizovat zobrazení průběhu, můžete vertikální a horizontální ovladače nastavit ručně, dokud nebude průběh podle vašich vlastních požadavků.

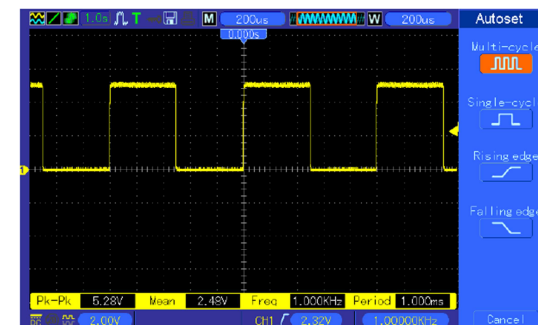

Použití nabídky Measure pro automatická měření

Osciloskop může automaticky provádět měření určitých hodnot na většině zobrazených průběhů. Při měření kmitočtu signálu, periody, napětí špička-špička, doby náběhu a šířky kladného impulsu postupujte podle níže uvedených kroků:

1. Stisknutím tlačítka MEASURE zobrazte nabídku pro měření
2. Otočte tlačítko V0 a vyberte nejdříve možnost „unspecified“ (je označena červenou šipkou) a poté stiskněte V0 nebo F6, aby se otevřela podnabídka.
3. Vyberte jako zdroj CH1. Poté opakovaně stiskněte F3 a F4 a v menu Type vyberte položky. Pomocí nabídky menu nebo ovladačem V0 se vrátíte do rozhraní Measure. V příslušném okně pod položkou Measure se ukáže výsledek měření.
4. Opakujte krok 2 a krok 3 a poté vyberte další položky měření. Celkem jich lze zobrazit až osm.

Poznámka: Všechny hodnoty se mění s měřenými signály.

Níže uvedený obrázek ukazuje jako příklad tři druhy měření. Okna pod nimi zobrazují velkým písmem výsledky měření.

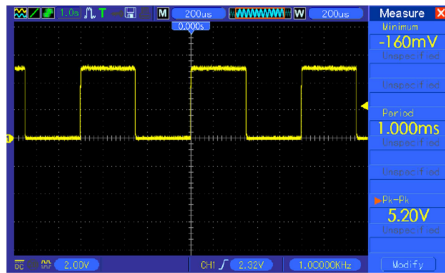

Příklad 2: Kurzorová měření

Pro rychlé měření časových nebo napěťových údajů můžete použít kurzory.

Měření kmitočtu zámků a amplitudy na vzestupné hraně impulsu

Při měření kmitočtu zámků na **vzestupné hraně impulsu** postupujte podle následujících kroků:

1. Stisknutím tlačítka CURSOR zobrazíte menu kurzorů.
2. Stiskněte tlačítko F1 nebo Type a zvolte Time.
3. Stiskněte tlačítko F2 nebo F3 nebo Source a zvolte CH1.
4. Stiskněte tlačítko F4 a vyberte kurzor. Když je vybrán S, otáčejte ovladačem V0 a pohybujte kurzorem S na obrazovce. Pokud je vybrán kurzor E, otáčejte ovladačem V0 a pohybujte kurzorem E. Když vyberete oba, otáčením V0 pohybujete oběma kurzory současně.
5. Umístěte kurzor S na první vrchol zámků.
6. Umístěte kurzor E na druhý vrchol zámků.
7. V poloze Delta se zobrazí časový interval a na kurzorech S a E se zobrazuje poloha těchto dvou kurzorů.
8. Stiskněte tlačítko Type a zvolte Voltage.
9. Kurzor S dejte na nejvyšší bod zámků.
10. Kurzor E dejte na nejnižší bod zámků a v poloze Delta se zobrazí změněný kmitočet zámků. Viz níže uvedené obrázky.

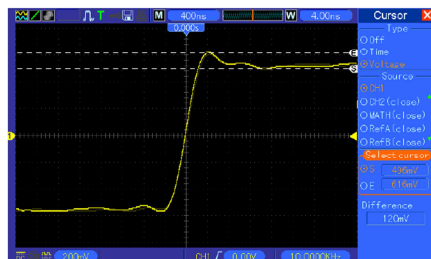
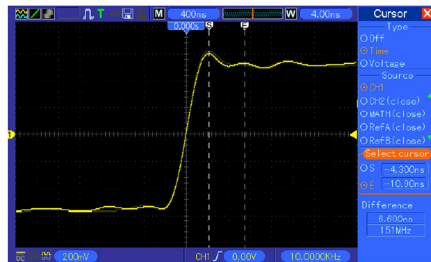

Měření šířky impulsu

Při analýze impulsního signálu, když chcete znát šířku impulsu, postupujte podle níže uvedených kroků:

1. Stisknutím tlačítka CURSOR zobrazíte menu kurzorů
2. Stiskněte tlačítko F1 nebo Type a zvolte Time.
3. Stiskněte tlačítko F2 nebo F3 nebo Source a zvolte CH1.
4. Stiskněte tlačítko F4 a vyberte kurzor. Když je vybrán S, otáčejte ovladačem V0 a pohybujte kurzorem S na obrazovce. Pokud je vybrán kurzor E, otáčejte ovladačem V0 a pohybujte kurzorem E. Když vyberete oba, otáčením V0 pohybujete oběma kurzory současně.
5. Umístěte kurzor S na vzestupnou hranu impulsu a kurzor E na sestupnou hranu impulsu.
6. V poloze Delta se zobrazí naměřený čas a na kurzorech S a E se zobrazuje relativní časový posuv pro polohu kurzoru vzhledem k času spuštění. Viz níže uvedené obrázky.

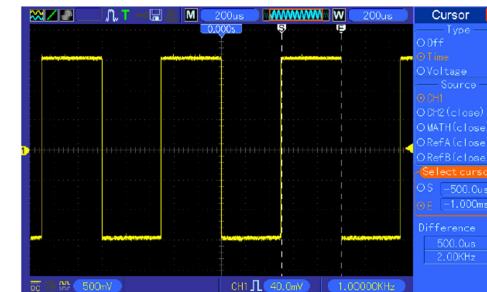

Měření doby náběhu

V mnoha případech se může stát, že, budete potřebovat změřit dobu náběhu impulsu, tj. rozdíl časů, které odpovídají 10% a 90% úrovni signálu. Postupujte přitom podle níže uvedených kroků:

1. Ovladač SEC/DIV nastavte tak, aby se zobrazila vzestupná hrana impulsu.
2. Ovladači VOLTS/DIV a VERTICAL POSITION zobrazte impuls tak, aby měl na displeji velikost asi 5 dílků.
3. Stiskněte tlačítko CH 1 MENU.
4. Stisknete tlačítko VOLTS/DIV a zvolte hodnotu Fine. Otáčejte ovladačem VOLTS/DIV, aby velikost signálu na displeji ukazovala přesně oddělených 5 dílků.
5. Ovladačem VERTICAL POSITION umístěte průběh tak, aby základna impulsu byla 2,5 dílky pod středem mřížky.
6. Stisknutím tlačítka CURSOR zobrazíte menu kurzorů.
7. Stiskněte tlačítko Type a zvolte Time. Stiskněte tlačítko Source a vyberte CH1.
8. Vyberte kurzor S a otáčením V0 umístěte kurzor na úroveň 10% amplitudy signálu.
9. Vyberte kurzor E a otáčením V0 umístěte kurzor na úroveň 90% amplitudy signálu.
10. V údají Delta v menu kurzoru je uvedena doba náběhu impulsu. Viz níže uvedené obrázky.

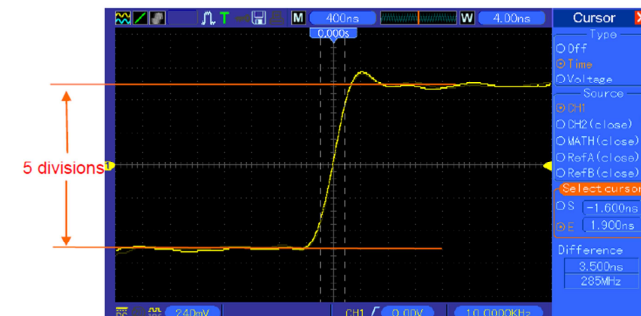

Příklad 3: Analýza vstupních signálů s cílem odstranění náhodného šumu

Za jistých okolností můžete k zobrazení signálu se šumy a jeho detailů použít následující postup analýzy signálu.

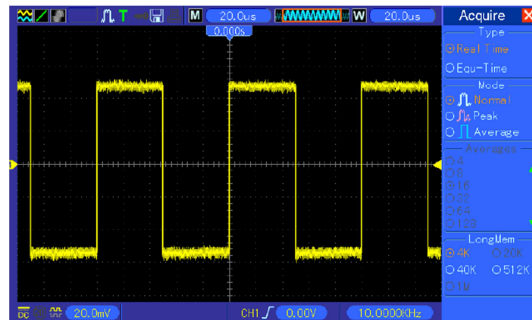

Pozorování signálu se šumem

1. Stiskněte tlačítko ACQUIRE a zobrazte nabídku pro záznam dat.
2. Stiskněte tlačítko Type a vyberte Real Time.
3. Stiskněte tlačítko Peak Detect.
4. Pokud je to nutné, stiskněte tlačítko DISPLAY a nastavte kontrast displeje tak, aby byl šum lépe viditelný.
Viz níže uvedený obrázek.

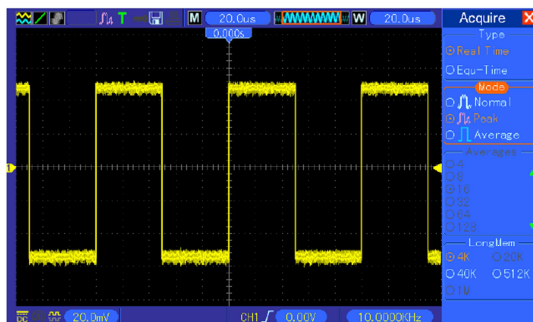

Eliminace náhodného šumu

1. Stiskněte tlačítko ACQUIRE a zobrazte nabídku pro záznam dat.
2. Stiskněte tlačítko Type a vyberte Real Time.
3. Stiskněte tlačítko Average.
4. Stiskněte tlačítko Averages a sledujte vliv proměnného počtu průměrovaných záznamů na zobrazení průběhu.

Poznámka: Průměrováním se omezuje náhodný šum a zlepšuje zobrazení detailů signálů.
Viz níže uvedený obrázek.

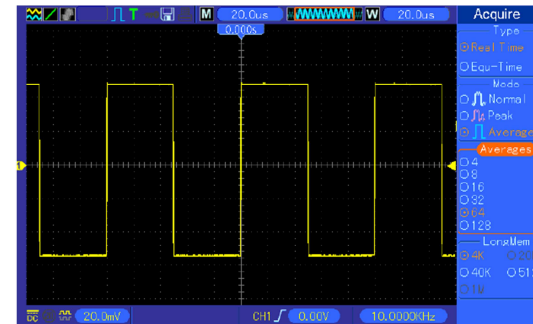

Příklad 4: Zachycení jednorázového děje

Následující postup umožňuje snadno zachytit nepravidelné signály jako impulsy a rušivé signály. Při nastavení zachycení jednorázového děje postupujte podle následujících kroků:

1. Nejdříve nastavte sondu osciloskopu a faktor útlumu na kanálu 1.
2. Ovladači VOLTS/DIV a SEC/DIV nastavte vertikální a horizontální měřítko, které odpovídá očekávaným hodnotám zobrazovaného děje, aby bylo možné signál lépe sledovat.
3. Stisknutím tlačítka ACQUIRE zobrazte nabídku pro záznam dat.
4. Stiskněte tlačítko Peak Detect.
5. Stiskněte tlačítko TRIG MENU a pod položkou Slope a zvolte hodnotu Rising. Poté nastavte vhodnou úroveň spouštění.
6. Stisknutím tlačítka SINGLE SEQ spusťte záznam dat.

Pomocí této funkce můžete snadněji zachytit jednorázové děje, což je jedna z výhod digitálního paměťového osciloskopu.

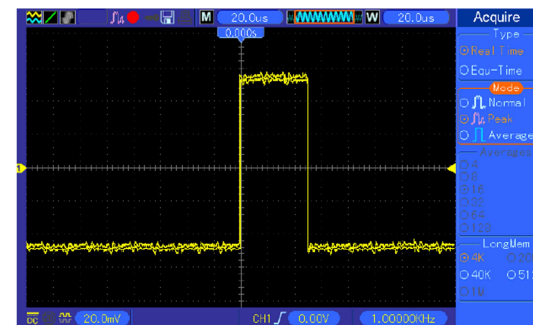

Příklad 5: Použití režimu X-Y

Zobrazení fázového posuvu mezi signály dvou kanálů

Například můžete potřebovat změřit posuv fáze v obvodu. Propojte osciloskop s obvodem a zobrazte vstup a výstup v režimu X-Y. Postupujte podle následujících kroků:

1. Nejdříve nastavte přepínače na obou sondách osciloskopu na útlum 10X.
2. Stiskněte tlačítko CH 1 MENU a v položce Probe zvolte útlum sondy 10X a poté stiskněte tlačítko CH 2 MENU a v položce Probe zvolte také útlum sondy 10X.
3. Připojte sondu CH1 k vstupu sítě a sondu CH2 k výstupu.
4. Stiskněte tlačítko AUTOSSET.
5. Otáčením ovladače VOLTS/DIV nastavte na obou kanálech přibližně stejné zobrazení signálů.
6. Stiskněte tlačítko DISPLAY a otevřete nabídku zobrazení.
7. Stiskněte tlačítko FORMAT a zvolte XY.

- Osciloskop nyní zobrazuje Lissajousův obrazec, který představuje vstupní a výstupní charakteristiky obvodu.
- Ovladači VOLTS/DIV a VERTICAL POSITION upravte velikost zobrazení průběhu.
- Pro pozorování použijte Lissajousovou oscilografickou metodu a vypočítejte posuv fází podle níže uvedeného vzorce:

$\sin\theta = A/B$ nebo C/D , přičemž θ je fázový rozdíl úhlu mezi kanály a A, B, C, D představují hodnoty na níže uvedeném obrázku. Hodnotu fázového rozdílu úhlu získáte podle vzorce $\theta = \pm \arcsin(A/B)$ nebo $\pm \arcsin(C/D)$.

Pokud jsou hlavní osy elipsy v prvním a třetím kvadrantu, fázový rozdíl uhlu by měl být v prvním a v čtvrtém kvadrantu, tj. v $(0-\pi/2)$ nebo $(3\pi/2-2\pi)$. Pokud jsou hlavní osy elipsy v druhém a v čtvrtém kvadrantu, fázový rozdíl úhlu by měl být v druhém a v třetím kvadrantu, tj. v $(\pi/2-\pi)$ nebo $(\pi-3\pi/2)$. Pro lepší pochopení se podívejte na následující obrázek.

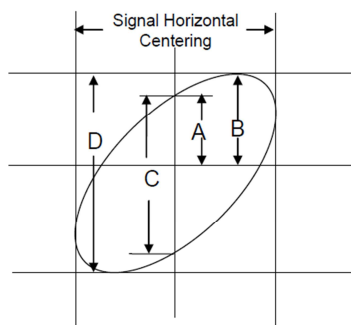

Příklad 6: Spouštění signálem určité šířky

Při měření šířky impulsů signálu v obvodu si chcete ověřit, zda mají všechny impulsy předpokládanou šířku. Nebo při spouštění hranou se ukazuje, že signál vyhovuje specifikacím a šířka impulsů se nemění. Přesto si myslíte, že není v pořádku. Postupujte podle následujících kroků:

- Nastavte útlum sondy na 10X.
- Stiskněte tlačítko AUTOSET, aby se průběh zobrazoval stabilně.
- V nabídce Autoset stiskněte tlačítko Single Cycle, aby se zobrazila jedna perioda signálu a bylo možno rychle provést měření šířky impulsu (Pulse Width).
- Stiskněte tlačítko TRIG MENU.
- Stiskněte tlačítko F1 a pod položkou Type zvolte hodnotu Pulse; stisknutím tlačítka F2 vyberte jako zdroj kanál 2 (CH2); otáčejte knoflíkem TRIGGER LEVEL a nastavte úroveň spouštění co nejbližší k dolní části signálu.
- Stiskem F6 přejděte na další stránku. Vyberte položku When a tlačítkem F4 nastavte znak „=".
- Stiskněte tlačítko Set Pulse Width a ovladačem V0 nastavte šířku impulsu, změřenou v kroku 3.
- Ovladačem TRIGGER LEVEL nastavte šířku impulsu podle hodnoty změřené v kroku 3.
- Stiskněte tlačítko MORE a pro položku Mode nastavte hodnotu Normal. Při spouštění normálními impulsy by se mělo objevit stabilní zobrazení.
- Když se hodnota When nastaví na >, <, nebo ≠, a v šířce impulsu se vyskytnou odchylky, vyhovující podmínce stanovené v položce When, osciloskop spustí záznam dat.

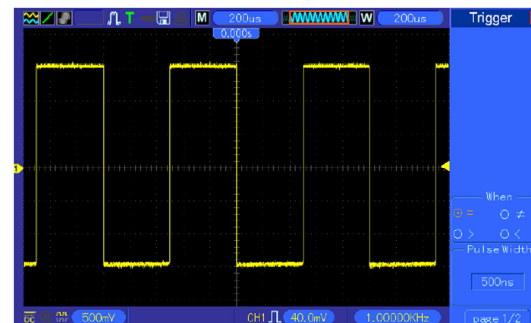

Jak ukazuje výše uvedený obrázek, stabilní zobrazení průběhu můžete získat, pokud vložíte obdélníkový průběh s kmitočtem 1KHz se šířkou pulsu nastavenou na 500 μ s.

Příklad 7: Spouštění videosignálem

Předpokládejme, že sledujete videosignály televize, abyste zjistili, zda mají normální vstup a vstupní signály jsou v systému NTSC. Stabilní zobrazení můžete získat pomocí spouštění videosignálem. Postupujte podle níže uvedených kroků:

Spouštění záznamu dat snímkovými impulsy

- Stiskněte tlačítko TRIG MENU, zobrazí se nabídka pro spouštění.
- Stiskněte tlačítko F1 a pod položkou Type zvolte Video.
- Stiskněte tlačítko Source a zvolte CH1. Stiskněte tlačítko Polarity a vyberte Normal. Pod položkou Standard vyberte NTSC.
- Stiskněte tlačítko Sync a zvolte, Odd Fields, Even Fields, nebo All Fields.
- Ovladačem Trigger Level nastavte úroveň spouštění a stabilizujte videosignály.
- Horizontálním ovladačem SEC/DIV a ovladačem Vertical Position nastavte časovou základnu tak, aby se na obrazovce zobrazil kompletní snímek se spouštěcím videosignálem.

Níže uvedený obrázek ukazuje stabilní spouštění snímkovým impulsem.

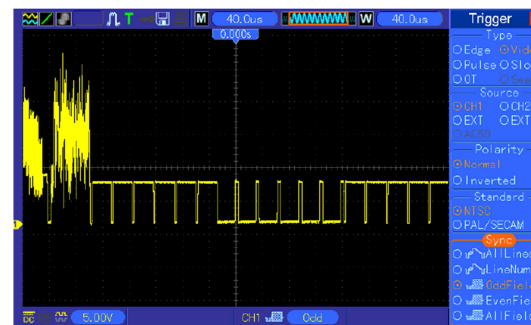

Spouštění záznamu řádkovými impulsy

- Stiskněte tlačítko TRIG MENU a zobrazí se nabídka menu spouštění.
- Stiskněte tlačítko F1 a pod položkou Type zvolte Video.
- Stiskněte tlačítko Source a zvolte CH1. Stiskněte tlačítko Polarity a vyberte Normal. Pod položkou Standard vyberte NTSC. Stiskněte tlačítko Sync a zvolte požadované číslo řádku (Line Number).
- Stiskněte Trigger Level a nastavte úroveň spouštění, aby se stabilizovaly videosignály.
- Otáčením V0 nastavte číslo řádku (NTSC: 0-525 řádků)
- Horizontálním ovladačem SEC/DIV a vertikálním ovladačem VOLTS/DIV zobrazte na obrazovce celý řádek a kompletní průběh signálu. Viz následující obrázek.

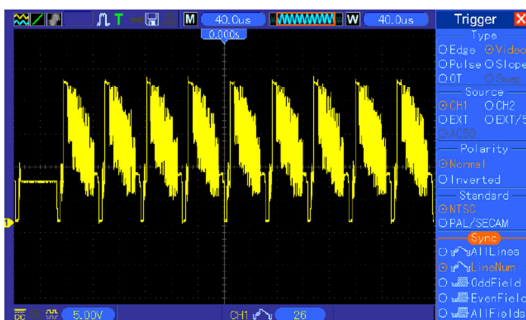

Příklad 8: Použití Slope Trigger k zachycení určitého náběhového signálu

Při mnoha příležitostech nám nejde pouze o hranu signálu, ale také chceme znát časy vzestupu a sestupu signálu. Pro lepší pozorování těchto druhů signálů je zde slope trigger. Postupujte podle následujících kroků.

1. Stiskněte TRIG MENU a otevřete nabídku menu spouštění.
2. Stiskněte F1 a jako typ spouštění vyberte Slope.
3. Stisknutím tlačítka Source vyberte CH1. Stiskněte Slope a vyberte Rising. Stiskněte tlačítko Mode a vyberte Auto. Nakonec tlačítkem Coupling zvolte DC.
4. Klikněte na "Next Page" a vyberte Vertical. Otáčejte ovladačem V0 a nastavte správné umístění V1 a V2. Vyberte položku When a nastavte parametr "=".
5. Vyberte "Time" a nastavte čas, dokud nezískáte stabilní zobrazení průběhu. Viz níže uvedený obrázek.

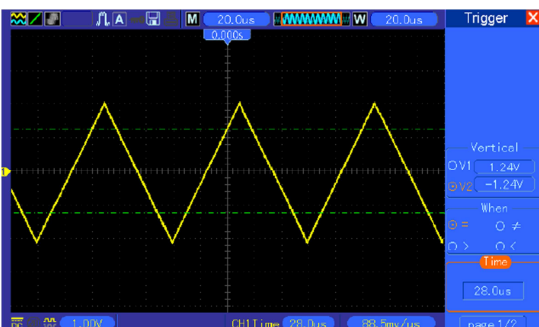

Příklad 9: Použití Overtime Trigger pro změření signálu s dlouhým pulsem

Není jednoduché pozorovat některou část signálu s dlouhým impulsem pomocí spouštění hranou nebo na základě šířky impulsu. V takovém případě můžete podle níže uvedených kroků použít spouštění Overtime.

1. Stiskněte TRIG MENU pro zobrazení nabídky menu spouštění.
2. Stiskněte F1 a jako typ vyberte OT. Stiskněte Polarity a vyberte Normal. Stiskněte Mode a vyberte Auto. Stiskněte Coupling a vyberte DC.
3. Otáčením knoflíku Trigger Level nastavte úroveň spuštění a stabilizujte video signály.
4. Otáčením V0 nastavte číslo řádku (NTSC: 0-525 řádků).
5. Otáčejte horizontální SEC/DIV a vertikální VOLTS/DIV pro zobrazení kompletního spuštění video signálu na video řádku. Viz následující obrázek.

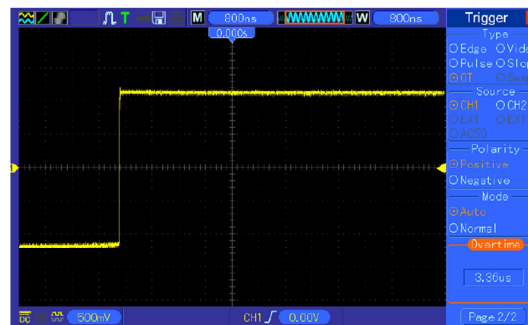

Poznámka: Rozdíl mezi spuštěním Overtime a Delay je ten, že v případě spuštění Overtime se identifikuje impuls, který je vyžadován na základě Vámi nastaveného času, a spustí se v libovolném bodě impulsu. Jinými slovy spuštění Overtime nastane na základě identifikace impulsu. Toto spuštění je podobné jako režim spouštění na základě šířky impulsu, ale ne stejné.

Příklad 10: Použití matematických funkcí pro analýzu průběhů

Další výhodou digitálního osciloskopu je možnost použít matematické funkce pro analýzu vstupních průběhů. Například můžete chtít zjistit okamžitý rozdíl mezi průběhy dvou kanálů. Pomocí matematických funkcí osciloskopu můžete získat lepší znázornění průběhů na obrazovce. Při pozorování signálu postupujte podle následujících kroků:

1. Nastavte útlum sondy na 10X.
2. Otevřete současně CH1 a CH2, oba kanály budou mít útlum 10X.
3. Stiskněte tlačítko AUTOSSET pro spuštění stabilního průběhu.
4. Stiskněte tlačítko MATH MENU pro zobrazení nabídky Math.
5. Stiskněte tlačítko Operation a vyberte „CH1+CH2“.
6. Otočte horizontálním ovladačem TIME/DIV a vertikálním ovladačem VOLTS/DIV, abyste správně nastavili měřítko průběhu a mohli ho snadno kontrolovat.

Osciloskop podporuje navíc také FFT funkce. Pro podrobnější informace k analýze FFT viz výše část Matematická rychlá Fourierova transformace – „Math FFT“.

Poznámka: Před provedením matematických operací byste měli obě sondy správně kompenzovat, protože v opačném případě se odchylky v kompenzaci projeví jako chyba v diferenčním signálu.

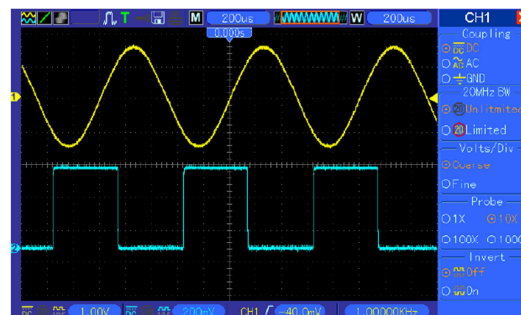

Na výše uvedeném obrázku, je zobrazen sinusový průběh 1 KHz a obdélníkový průběh 1 KHz z kanálu 2.

Podle výše uvedených kroků nastavte menu Math a sledujte odečtený průběh, jak ukazuje níže uvedený obrázek.

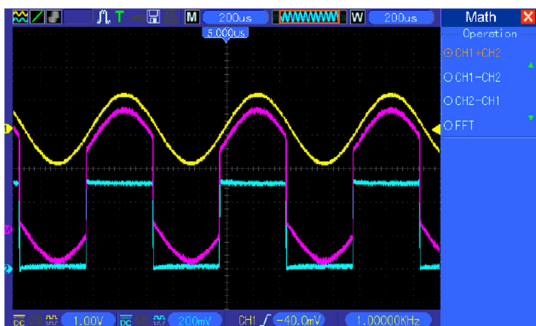

Růzově označené části jsou přičtené průběhy.

Příklad 11: Měření zpoždění při přenosu dat

Pokud máte podezření, že se při šíření dat v sériovém kontrolním obvodu objevují nestability, můžete nastavit osciloskop na měření zpoždění mezi signálem CS (Chip Select) a výstupem dat z paměti. Při nastavení měření zpoždění postupujte podle následujících kroků:

1. Propojte jednu sondu osciloskopu k CS (chip-select) a druhou k výstupu dat DATA, jak vidíte na uvedeném obrázku.
2. Nastavte na obou sondách útlum 10X.
3. Otevřete současně CH1 a CH2, oba s útlumem 10X.
4. Stiskněte tlačítko AUTOSET, aby se průběhy zobrazily stabilně.
5. Nastavte optimální vertikální a horizontální měřítka.
6. Stiskněte tlačítko CURSOR a zobrazte nabídku kurzoru.
7. Stiskněte tlačítko Type a vyberte Time.
8. Vyberte Kurzor S a otočením ovladače V0 umístíte kurzor na aktivní hranu signálu CS.
9. Vyberte Kurzor E a otočením ovladače V0 umístíte kurzor na hranu signálu výstupních dat (viz obrázek).
10. V poloze Delta bude uvedeno zpoždění mezi oběma signály.

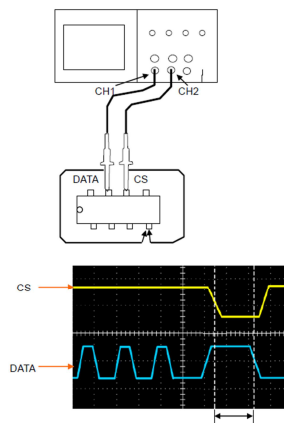

Řešení problémů

1. **Pokud se osciloskop po připojení k napájení nezapíná, postupujte podle následujících kroků:**
 - a) Zkontrolujte, zda je správně připojen napájecí kabel.
 - b) Zkontrolujte, zda jste doopravy stiskli vypínač.
 - c) Poté osciloskop znovu zapněte.

Pokud nelze osciloskop zapnout, kontaktujte distributora nebo přímo naši technickou podporu.

2. **Pokud se na obrazovce nezobrazují žádné průběhy, když je osciloskop zapnutý, postupujte podle následujících kroků:**
 - a) Zkontrolujte, zda jsou ve vstupu BNC správně zapojené sondy.
 - b) Zkontrolujte vypínače kanálů (například tlačítka menu CH1 a CH2), abyste se ujistili, že jsou zapnuty.
 - c) Zkontrolujte vstupní signál, abyste se přesvědčili, že byla správně zapojena sonda.
 - d) Přesvědčte se, že všechny měřené obvody mají výstupní signál.
 - e) Zvyšte nastavení rozsahu pro DC signály.
 - f) Kromě toho můžete nejprve stisknout tlačítko Auto Measure, aby se provedla automatická detekce signálu.

3. **Pokud je průběh vstupního signálu vážně narušený, postupujte podle následujících kroků:**
 - a) Zkontrolujte, zda je do konektoru BNC správně zapojena sonda.
 - b) Zkontrolujte, zda je sonda správně připojena k měřenému objektu.
 - c) Zkontrolujte, zda je sonda správně kalibrována. Kalibraci ověřte podle popisu v tomto návodu.

4. **Pokud průběh signálu roluje po obrazovce, ale nespouští se, postupujte podle následujících kroků:**
 - a) Zkontrolujte zdroj spuštění, abyste se ujistili, že je shodný se vstupním kanálem.
 - b) Zkontrolujte, zda je správně nastavena úroveň spuštění.
 - c) Zkontrolujte, zda jste pro vstupní signál vybrali správnou volbu nastavení režimu spuštění.
 - d) Základním režimem spuštění je Edge trigger. Nicméně tento režim není vhodný pro všechny druhy vstupních signálů.

Bezpečnostní předpisy, údržba a čištění

Z bezpečnostních důvodů a z důvodů registrace (CE) neprovádějte žádné zásahy do osciloskopu. Případné opravy svěřte odbornému servisu. Nevystavujte tento výrobek přílišné vlhkosti, nenamáčejte jej do vody, nevystavujte jej vibracím, otřesům a přímému slunečnímu záření. Tento výrobek a jeho příslušenství nejsou žádné dětské hračky a nepatří do rukou malých dětí! Nenechávejte volně ležet obalový materiál. Fólie z umělých hmot představují nebezpečí pro děti, neboť by je mohly spolknout.



Pokud si nebudete vědět rady, jak tento výrobek používat a v návodu nenajdete potřebné informace, spojte se s naší technickou poradnou nebo požádejte o radu kvalifikovaného odborníka.

K čištění pouzdra používejte pouze měkký, mírně vodou navlhčený hadřík. Nepoužívejte žádné prostředky na drhnutí nebo chemická rozpouštědla (ředidla barev a laků), neboť by tyto prostředky mohly poškodit displej a pouzdro osciloskopu.

Recyklace



Elektronické a elektrické produkty nesmějí být vhažovány do domovních odpadů. Likviduje odpad na konci doby životnosti výrobku přiměřeně podle platných zákonných ustanovení.

Šetřete životní prostředí! Přispějte k jeho ochraně!

Technické údaje

Všechny zde zmíněné specifikace platí pro modely osciloskopů DSO 1062D. Dříve než osciloskop kontrolujete, abyste zjistili, zda odpovídá těmto specifikacím, ujistěte se, že jsou splněny následující podmínky:

- Osciloskop musí pracovat nepřetržitě po dobu 20 minut při specifikované pracovní teplotě.
- Pokud se pracovní teplota změní o více než 5°C, musí se v menu Utility provést operace „Do Self Cal“.
- Osciloskop musí být v intervalu tovární kalibrace.

Horizontální

Rozsah frekvence vzorkování	500 MS/s; dva kanály
Interpolace průběhu	(sin x) / x
Délka nahrávky	Max. 1 M vzorků - 1 kanál; max. 512 K vzorků v případě 2 kanálů (volitelně i 4 K, 40 K)
Rozsah TIME/DIV	4 ns/dílek až 40 s/dílek v sekvencích po 2, 4, 8
Vzorkovací frekvence a přesnost zpoždění	±50 ppm v časovém intervalu ≥ 1 ms
Přesnost měření času Delta (celé pásmo)	Jednorázově, režim Normal: ± (1 interval vzorku + 100 ppm x hodnota + 0,6 ns) > 16 průměrů: ± (1 interval vzorku + 100 ppm x hodnota + 0,4 ns) Vzorkovací interval = s/dílek ÷ 200
Rozsah umístění	20 ns/div až 80 µs/div (-8div x s/div) až 40ms
	200µs/div až 40s/div (-8div x s/div) až 400s

Vertikální

Konvertor A/D	Rozlišení 8 bit Současné vzorkování všech kanálů
Rozsah VOLTS/DIV	Na vstupu BNC 2mV/div až 5V/div
Rozsah umístění	2mV/div až 200mV/div, ±2V >200mV/div až 5V/div, ±50V
Analogové pásmo v režimech Norma a Average s BNC nebo sondou, vazba DC	2mV/div až 20mV/div, ±400mV 50mV/div až 200mV/div, ±2V 500mV/div až 2V/div, ±40V 5V/div, ±50V
Volitelné omezení pásma (obvykle)	20 MHz
Odezva nízkých kmitočtů (-3dB)	≤10Hz na BNC
Vzestupný čas na BNC (obvykle)	<5,8 ns
Přesnost zesílení DC	±3% v režimu pořizování dat Normal nebo Average, 5V/div až 10 mV/div ±4% v režimu pořizování dat Normal nebo Average, 5 mV/div až 2 mV/div
Přesnost měření DC, režim záchytu dat - Average	Typ měření: Average s vertikální polohou na nule ≥ 16 průběhů Přesnost: ± (3% x hodnota + 0,1 dílku + 1 mV) když je zvolen 10 mV/div nebo větší
	Typ měření: Average s vertikální polohou na nule ≥ 16 průběhů Přesnost: ± [3% x (hodnota + vertikální poloha) + 1% vertikální polohy + 0,2 dílku] Při nastavení od 2 mV/div do 200 mV/div přidej 2 mV Při nastavení od 200 mV/div do 5 V/div přidej 50 mV
Opakovatelnost měření Voltů režim záchytu dat - Average	Mezi libovolnými 2 průměry z ≥ 16 průběhů při stejném nastavení a stejné teplotě prostředí

Poznámka: Při použití útlumu sondy 1X je šířka pásma snížena na 6 MHz.

Spuštění

Citlivost spuštění (typ Edge)	Vazba	Citlivost	
	DC	CH1	1 dílek od DC do 10 MHz
		CH2	1,5 dílku od 10 MHz až max.
		EXT	200 mV od DC do 100 MHz
		EXT/5	1 V od DC do 100 MHz
	AC	Tlumí signály pod 10 Hz	
HF Reject	Tlumí signály nad 80 kHz		
LF Reject	Při kmitočtech nad 150 kHz stejná jako u limitů s DC vazbou; Tlumí signály pod 150 kHz		
Rozsah úrovně spuštění	Zdroj	Rozsah	
	CH1, CH2	± 8 dílků od středu obrazovky	
	EXT	± 1,2 V	
	EXT/5	±6 V	
Přesnost úrovně spuštění (obvykle – Přesnost signálů s časem vzestupu a sestupu ≥ 20 ns)	Zdroj	Přesnost	
	CH1, CH2	0,2 díl x volty/dílek v rámci ± 4 dílků od středu obrazovky	
	EXT	± (6% nastavení ÷ 40 mV)	
	EXT/5	± (6% nastavení ÷ 200 mV)	
Nastavení úrovně na 50% (obvykle)	Pracuje se vstupními signály ≥ 50 Hz		

Poznámka: Při použití útlumu sondy 1X je šířka pásma snížena na 6 MHz.

Typ spuštění Video	Zdroj	Rozsah
	CH1, CH2	Amplituda s 2 dílky peak to peak
	EXT	400 mV
	EXT/5	2 V
Formáty signálů a polí typ Video trigger	Podporuje vysílací systémy NTSC, PAL a SECAM	
Rozsah Holdoff	100 ns až 10 s	

Spuštění Pulse Width	
Režim spuštění Pulse Width	Spuštění za podmínky When < (méně než), > (více než) = (rovná se), nebo ≠ (nerovná se); Kladný nebo záporný impuls
Bod spuštění	(=): Osciloskop se spouští, když sestupná hrana impulsu překročí úroveň spuštění (≠): Když je impuls užší než určen šířka; jinak se osciloskop spouští, když impuls trvá déle, než stanovuje čas Pulse Width. (<): Spuštění na sestupné hraně. (>, také se říká Overtime): Osciloskop se spouští, když impuls trvá déle, než stanovuje čas Pulse Width.
Rozsah spuštění	Volitelný od 20 ns do 10 s

Spuštění Slope	
Režim spuštění Slope	Spuštění za podmínky When < (méně než), > (více než) = (rovná se), nebo ≠ (nerovná se); Kladný nebo záporný náběh
Bod spuštění	(=): Osciloskop se spouští, když se náběh průběhu rovná nastavené úrovni spuštění (≠): Osciloskop se spouští, když se náběh průběhu nerovná nastavené úrovni spuštění. (<): Osciloskop se spouští, když je náběh průběhu menší než nastavená hodnota. (>): Osciloskop se spouští, když je náběh průběhu větší než nastavená hodnota.
Časový rozsah	Volitelný od 20 ns do 10 s
Overtime spuštění	Na vzestupné nebo sestupné hraně; Nastavení času: 20 – 10 s

Spuštění Swap	
CH1	Vnitřní spuštění: Edge, Pulse Width, Video, Slope
CH2	Vnitřní spuštění: Edge, Pulse Width, Video, Slope

Počítadlo spouštěcího kmitočtu	
Rozlišení	6 číslic
Přesnost (obvykle)	± 30 ppm (včetně chyb referenčních kmitočtů a ± 1 chyby počtu)
Rozsah	Vazba AC, od min. 4 Hz do nominální šířky pásma
Zdroj signálu	Režimy Pulse Width nebo Edge: všechny dostupné zdroje Počítadlo měří zdroj spuštění neustále, i když se změní stav osciloskopu a nastane přestávka v pořizování dat, nebo když se dokončí jednorázový záchyt dat. Režim Pulse Width: Osciloskop počítá výrazné impulsy v okně měření 1 s, které se vyhodnotí jako „spustitelná událost“. Např. úzké impulsy v sérii impulsů PWM, když se nastaví < a poměrně krátký čas šířky impulsu. Režim Edge: osciloskop počítá všechny hrany, které mají dostatečný rozsah a správnou polaritu. Režim Video: počítadlo spouštěcího kmitočtu nepracuje.

Požívání dat

Režimy	Normal, Peak Detect, Average	
Rychlost sběru dat (obvykle)	Až 2000 průběhů za sekundu na 1 kanál (režim pořívání dat Normal, bez měření)	
Jednotlivá sekvence	Režim sběru dat	Čas ukončení
	Norma, Peak Detect	Při ukončení záchytu, současně na všech kanálech
	Average	Po N záchytech na všech kanálech současně, N se může nastavit na 4, 8, 16, 32, 64, 128

Vstupy

Vstupy		
Vazba	DC, AC nebo GND	
Impedance vstupu, vazba DC	1 M Ω \pm 2% paralelně s 20 pF \pm 3 pF	
Útlum sondy	1X, 10X	
Podporované faktory útlumu sondy	1X, 10X, 100X, 1000X	
Max. vstupní napětí	Kategorie přepětí	Max. napětí
	CAT I a CAT II	300 V _{RMS} (10x), kategorie instalace
	CAT III	150 V _{RMS} (1x)
	Instalační kategorie II: při 20 dB/decade nad 100 kHz snížení na špičku AC 13 V při 3 MHz a výše. V nesinusoidních průbězích musí být hodnota špičky nižší než 450 V. Odchylka nad 300 V by měla trvat méně než 100 ms. Úroveň RMS signálu včetně všech DC komponentů odstraněných vazbou AC se musí omezit na 300 V. Při překročení těchto hodnot může dojít k poškození osciloskopu.	

Měření

Kurzory	Diferenční napětí mezi kurzory: ΔV Časový rozdíl mezi kurzory: ΔT Reciprocita ΔT v Hertz (1/ ΔT)
Automatická měření	Frequency, Period, Mean, Peak-to-peak, Cycle RMS, Minimum, Maximum, Rise Time, Fall Time, Positive Width, Negative Width



Obecná data

Displej		
Typ displeje	Barevný TFT displej 7 palců, 64 K (diagonální tekuté krystaly)	
Rozlišení	800 vodorovně x 480 svisle	
Kontrast	Nastavitelný (16 úrovní s grafickým ukazatelem)	
Výstup kompenzace sondy		
Vstupní napětí (obvykle)	Přibližně 5 Vpp při zátěži \geq 1 M Ω	
Frekvence (obvykle)	1 kHz	
Napájení		
Napájecí proud	100-120 V AC RMS (\pm 10%), 45 Hz až 440Hz, CAT II 120-240 V AC RMS (\pm 10%), 45 Hz až 66Hz, CAT II	
Spotřeba proudu	< 30 W	
Pojistka	2A, třída T, 250 V	
Provozní prostředí		
Teplota	Provozní: 0 až 50 °C (32 až 122 °F) Skladovací: -40 až 71 °C (-40 až 159,8 °F)	
Způsob chlazení	Konvekční	
Relativní vlhkost	Při teplotě 40 °C (+104 °F) a nižší \leq 90%	
Nadmořská výška	Pracovní i nepracovní	3 000 m (10 000 stop)
	Nahodilé otřesy	Od 50 Hz do 500 Hz 0,31 g _{RMS} , 10 minut na každé ose



	Nepracovní	Od 5 Hz do 500 Hz 2,64 g _{RMS} , 10 minut na každé ose
Odolnost proti mechanickým nárazům	Provozní	50 g, 11 ms, poloviční sinusoida
Mechanické vlastnosti		
Rozměry	Délka	313 mm
	Výška	142 mm
	Hloubka	108 mm
Hmotnost	Bez obalu a příslušenství	2,08 kg
Obal	Délka	385 mm
	Šířka	200 mm
	Výška	245 mm
Hrubá hmotnost	Včetně všeho příslušenství	Asi 2,5 kg

Příslušenství

Standardní příslušenství

Obrázek	Popis
	Dvě pasivní sondy X1, X10. Pasivní sondy mají šířku pásma 6 MHz (100 V RMS CAT III) když je přepínač v poloze X1 a max. šířku pásma (300 V RMS CAT II), když je přepínač v poloze X10. Každá sonda obsahuje všechny nezbytné součásti.
	Napájecí kabel speciálně určený pro tento výrobek. Kromě napájecího kabelu, který dostáváte s výrobkem, si můžete zakoupit další kabel certifikovaný pro zemi použití.

Volitelné příslušenství

	USB kabel A-B pro připojení externích zařízení s rozhraním USB-B, jako např. tiskárny, nebo pro připojení osciloskopu k počítači.
	CD s instalačním softwarem obsahuje návod k použití DSO 1062D s důrazem na popis modelové řady osciloskopů DSO 1062D.

VOLTCRAFT

Záruka

Na digitální paměťový osciloskop Voltcraft DSO 1062D poskytujeme **záruku 24 měsíců**. Záruka se nevztahuje na škody, které vyplývají z neodborného zacházení, nehody, opotřebení, nedodržení návodu k obsluze nebo změn na výrobku, provedených třetí osobou.

Překlad tohoto návodu zajistila společnost Conrad Electronic Česká republika, s. r. o.

Všechna práva vyhrazena. Jakékoliv druhy kopíí tohoto návodu, jako např. fotokopie, jsou předmětem souhlasu společnosti Conrad Electronic Česká republika, s. r. o. Návod k použití odpovídá technickému stavu při tisku! **Změny vyhrazeny!**

© Copyright Conrad Electronic Česká republika, s. r. o.

VAL/12/2015