

Dräger Alcotest[®] 3000

Přístroj pro měření alkoholu v dechu

Návod k použití



Obsah

Pro vaši bezpečnost	3
Účel použití	4
Co je co?	4
Příprava k provozu	4
Vložení baterií	4
Přípevnění ruční smyčky	5
Vlastní symboly přístroje, zobrazení na displeji	5
Nasazení náústku	6
Zapnutí a vypnutí přístroje	6
Zapnutí	6
Vypnutí	6
Automatické vypnutí	6
Měření	7
Předpoklady	7
Požadavky na testovanou osobu	7
Automatické měření	7
Chyby při odběru vzorku dechu	8
Odstranění náústku	9
Poruchy přístroje	9
Údržba	10
Intervaly údržby	10
Uskladnění	10
Čištění přístroje	10
Výměna baterií	11
Likvidace přístroje	11
Poruchy, příčiny a jejich odstraňování	12
Technické údaje	13
Objednací seznam	15

Pro vaši bezpečnost

Postupujte podle návodu k použití

Předpokladem jakéhokoli zacházení s přístrojem je přesná znalost a dodržování tohoto návodu k použití.

Přístroj je určen pouze k uvedenému použití.

Údržba

Opravy smí provádět pouze autorizovaný servis.

Doporučujeme vám obrátit se na servisní službu firmy Dräger.

K údržbě používejte pouze původní náhradní díly Dräger.

Respektujte pokyny kapitoly "Intervaly údržby".

Příslušenství

Používejte pouze příslušenství uvedené v objednacím seznamu.

Bezpečnostní symboly použité v tomto v návodu

V tomto návodu k použití najdete řadu výstražných upozornění na některá rizika a nebezpečné situace, ke kterým může při používání přístroje dojít. Tyto výstrahy obsahují tzv. "signální slova" (návěští), upozorňující na předpokládaný stupeň nebezpečí. Signální slova a nebezpečí, na něž se vztahují, jsou tato:

POZOR

V důsledku potenciálně nebezpečné situace může dojít k poškození zdraví osob nebo hmotné škodě, pokud nebudou učiněna příslušná preventivní opatření.

Použití je možné i jako výstraha před lehkovážným postupem resp. chováním.

Poznámka

Dodatečné informace týkající se použití přístroje.

® Alcotest je registrovaná značka firmy Dräger.

Účel použití

Přístroj slouží k rychlému zjišťování podnapilosti osob měřením koncentrace alkoholu v jejich dechu. Je určen k mobilnímu provozu nezávislému na napájení ze sítě.

Příprava přístroje

Dräger Alcotest[®] 3000 se dodává v kalibrovaném stavu.

Pokud je datum poslední kalibrace starší než 12 měsíců:

Nechte přístroj kalibrovat odborníkem. Doporučujeme vám obrátit se na servisní službu firmy Dräger.

Datum poslední kalibrace je zobrazeno v úvodním okně při spuštění přístroje a uvedeno na nálepce na zadní straně.

Co je co?

- 1 Displej
- 2 Tlačítko zapínání a vypínání
- 3 Zdířka (jen pro servis Dräger!)
- 4 Kontrolka červená/zelená
- 5 Otvor pro náustek

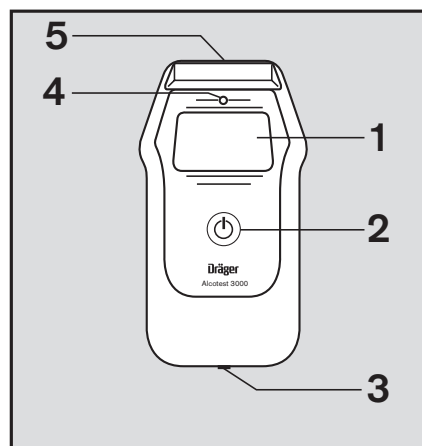

00333082_01.eps

Příprava k provozu

Vložení baterií

Před prvním použitím nebo ukazuje-li při provozu přístroje s alkalickými bateriemi symbol nabití stav "prázdné baterie".

- Lehce zmáčkněte uzávěr krytu přihrádky na baterie a sejměte kryt.
- Při vkládání nových baterií dejte pozor na jejich správnou polaritu!
- Zavřete přihrádku na baterie.

Potřebné baterie:

2 kusy 1,5V alkalických baterií typu mignon, LR6, AA

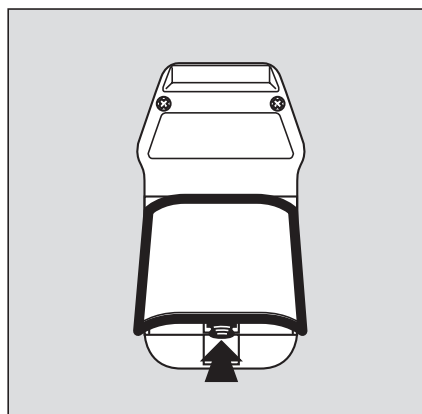

00533082_01.eps

Přípevnění ruční smyčky

- Protáhněte upevňovací poutko na konci smyčky otvorem v pouzdru přístroje a utvořte očko.
- Provlékněte ruční smyčku očkem a utáhněte ji.

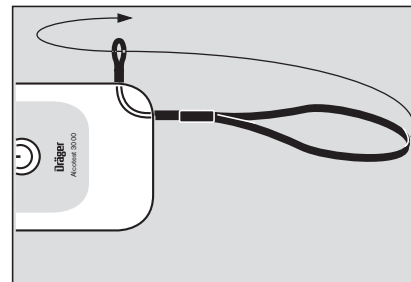

00633082_01.eps

Ikony, zobrazení na displeji

V základním nastavení přístroje je naměřená hodnota alkoholu v dechu udána v příslušných měrných jednotkách.

Symbol baterie

Udává stav nabití napájecích baterií:



Baterie jsou plně nabité



Baterie jsou nabité ze 2/3



Baterie jsou nabité z 1/3



Baterie jsou vybité

POZOR

Symboly pod uzávěrem přihrádky na baterie znamenají: Pozor, přečtěte si návod k použití!

Před každou výměnou baterií věnujte pozornost návodu k obsluze. Servisní zdířka není určena k nabíjení baterií. V žádném případě nepřipojujte k síti!

Tlačítka



Tlačítko zapínání a vypínání

Tlačítko k zapínání a vypínání přístroje a k pokračování v měření.

Nasazení náústku

- Vyjměte náústek z obalu. Z hygienických důvodů ponechte tu část náústku, která přijde do styku s ústy, v obalu až do té doby, než bude náústek pevně nasazen na přístroj.
- Rýhovanou stranou (=tlačná ploška) nahoru zatlačte náústek do otvoru. Náústek při tom slyšitelně zaskočí.
- Teprve potom odstraňte zbytek obalu.

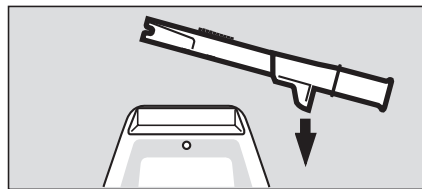

05723757_1.eps

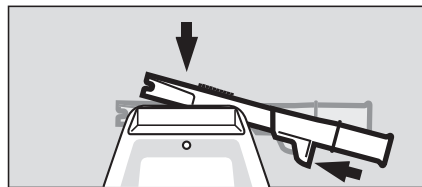

05823757_1.eps

Poznámka

Náústek lze nasadit jak směrem doleva, tak směrem doprava.

Zapnutí a vypnutí přístroje

Zapnutí

- Stiskněte tlačítko  asi na jednu vteřinu, až se na displeji objeví úvodní okno.

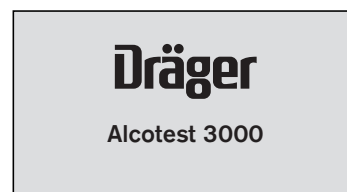

00933082_01.eps

Vypnutí

- Stiskněte tlačítko  a držte je stisknuté. Po dvou vteřinách se přístroj automaticky vypne.



01033082_01_cz.eps

Automatické vypnutí

Čtyři minuty po poslední manipulaci se přístroj samočinně vypne.

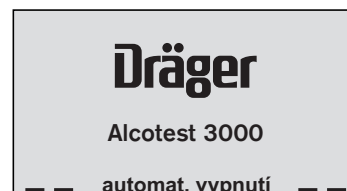

01133082_01_cz.eps

Poznámka

Při vybitých bateriích se přístroj samočinně vypne.

Měření

Předpoklady

- Pro každou testovanou osobu je třeba použít nový náustek.
- Chraňte senzor před účinky vysoce koncentrovaného alkoholu, například v důsledku vypláchnutí úst vysokoprocenním alkoholem krátce před odběrem vzorku. Životnost senzoru se tím snižuje.
- Udržujte dostatečně velkou vzdálenost přístroje od antén mobilních telefonů a jiných vysílačů.

Požadavky na testovanou osobu

- Dechovou zkoušku proveďte nejdříve 15 minut po poslední konzumaci alkoholu!
- Zbytkový alkohol v ústech může výsledek zkoušky zkreslit. Rovněž po konzumaci resp. použití aromatických nápojů (např. ovocných džusů), ústních sprejů obsahujících alkohol, zdravotních šťáv, sirupů či kapek a po říhnutí nebo zvracení není zkreslení výsledků vyloučeno. Vypláchnutí úst vodou nebo nealkoholickým nápojem povinnou čekací dobu nenahrazuje!

Požádejte testovanou osobu, aby před dechovou zkouškou normálně a klidně dýchala. Rychlé nadechování a vydechování ústy je třeba zamezit.

Testovaná osoba musí být schopna poskytnout potřebný minimální dechový objem 1,2 litru. Proud vydechaného vzduchu přitom musí být k dispozici po určitou minimální dobu.

Automatické měření

Odběr vzorku je zahájen automaticky po dosažení potřebného minimálního dechového objemu a minimální doby vdechu.

Příprava zkoušky

- Nasadíte do otvoru nový náustek (viz straně 6).
- Zapnete přístroj (viz straně 6).



0093082_01.eps

- Po dvou vteřinách se na displeji objeví hlášení: "**ČEKEJTE**".
- Asi po dalších šesti vteřinách se na displeji objeví hlášení: "**PŘIPRAVEN**" provázené krátkým akustickým signálem. Současně s tím přístroj zobrazí aktuální číslo zkoušky. Kontrolka zeleně bliká. Přístroj je připraven k použití.



01233082_01_cz.eps



01333082_01_cz.eps

Provedení zkoušky

- Testovaná osoba musí do náústku vdechnout rovnoměrně a bez přerušování. Je-li vdechovaný proud dostatečný, zazní nepřerušovaný tón a rozsvítí se zelená kontrolka.

Během odběru vzorku dechu se na displeji objeví hlášení: "**VÝDECH**".

Je-li odebrané množství dechu dostačující, zelená kontrolka zhasne a akustický signál utichne.



01433082_01_cz.eps

Na displeji se objeví: "**ČEKEJTE Analýza**"

Výsledek zkoušky

Za 5 až 25 vteřin (podle teploty přístroje a naměřené koncentrace) se na displeji objeví výsledek měření.



01533082_01_cz.eps



01633082_01_de.eps

Chyby při odběru vzorku dechu

Je-li objem vzorku dechu při odběru příliš malý, objeví se na displeji:

"**Nedostatečný objem**".

Ozve se krátký akustický signál a kontrolka se červeně rozblíká.

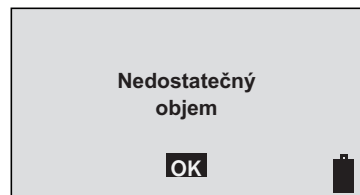

01733082_01_cz.eps

- K zopakování zkoušky stiskněte tlačítko  .

Asi za čtyři vteřiny je přístroj opět připraven k použití.

Při velmi nepravidelném výdechu, například jeho náhlém přerušení, nebo nasávání vzduchu na konci odběru, se na displeji objeví: **"Přerušení výdechu"**

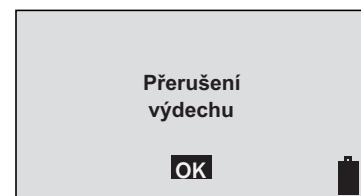

01833082_01_cz.eps

Ozve se krátký akustický signál a kontrolka se červeně rozblíká.

K zopakování zkoušky stiskněte tlačítko  . Čas potřebný k nové provozní pohotovosti: 4 až 30 vteřin.

Další měření

- Stisknutím tlačítka  se přístroj připraví k dalšímu měření. Během doby regenerace senzoru (viz "Technické údaje" na straně 13) se na displeji objeví toto hlášení: **"ČEKEJTE"**.



01233082_01_cz.eps

Poznámka

Vypnutí a zapnutí přístroje tuto čekací dobu nenahradí ani nezkrátí!

Odstranění náústku

- Zatlačením vzhůru odpojte náústek od přístroje.
- Zlikvidujte jej v souladu s místními předpisy.

Poruchy přístroje

V případě, že u přístroje dojde k provozní poruše, objeví se na displeji příslušné hlášení. Číslo uvedené pod textem hlášení slouží k servisním účelům. Pokud porucha ani po několikerém vypnutí a zapnutí přístroje nezmizí, spojte se s odborným servisem.

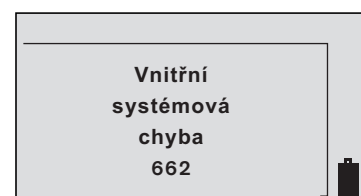

02033082_01_cz.eps

Údržba

Intervaly údržby

V případě potřeby:

- Vyměňte baterie, viz straně 11.

Ročně:

- Nechte přístroj nejméně jednou za rok kalibrovat. V důsledku posuvu (kolísání nuly, "driftu") se totiž nejistota měření časem zvyšuje.

Kalibrací pověřte výhradně povolaneého odborníka.

Doporučujeme vám obrátit se na servis firmy Dräger.

Uskladnění

- Přístroj spotřebovává i ve vypnutém stavu malé množství proudu. Při delší provozní přestávce z něj proto vyjměte baterie.

Poznámka

Při delším skladování:

Pokud přístroj nepoužíváte déle než 6 měsíců, vyjměte z něj baterie. Zabráníte tím možnému poškození přístroje vyteklou kyselinou.

Čištění přístroje

- Přístroj neponořujte, na jeho přípojky se nesmí dostat tekutina!

Čištění:

- Pouzdro otřete utěrkou na jedno použití.
- Nepoužívejte čisticí prostředky obsahující alkohol nebo ředidla.

Výměna baterií

Ukazuje-li při provozu přístroje s alkalickými bateriemi symbol nabití stav "prázdné baterie", je třeba baterie vyměnit.

- Lehce zmáčkněte uzávěr krytu přihrádky na baterie a sejměte kryt.
- Vyjměte vybité baterie a vložte nové
 - dbejte při tom na jejich správnou polaritu!
- Zavřete přihrádku na baterie.

Potřebné baterie:

2 kusy 1,5V alkalických baterií typu mignon, LR6, AA

POZOR

Nebezpečí výbuchu!

Vybité alkalické baterie nevhazujte do ohně, nedobíjejte a násilím neotvírejte.

Baterie likvidujte jen jako zvláštní odpad v souladu s místními předpisy o likvidaci odpadu.

Potřebné informace vám podají místní pořádkové úřady, úřady ochrany přírody a podniky odpadového hospodářství.

Zajistěte si možnost nepřerušovaného používání přístroje tím, že budete mít vždy po ruce náhradní nové baterie.

Likvidace přístroje





Od srpna 2005 platí předpisy EU pro likvidaci elektrických a elektronických zařízení, stanovené směrnicí Evropského parlamentu a Rady 2002/96/ES a místními předpisy a týkající se i tohoto přístroje.

Pro domácnosti jsou zřízeny zvláštní možnosti sběru a recyklace.

Poruchy, příčiny a jejich odstraňování

Porucha	Příčina	Odstranění
Přístroj se samočinně vypíná.	Vybité baterie.	Vyměňte baterie, viz straně 11.
	Přístroj byl déle než 4 minuty ve stavu provozní pohotovosti.	Zapněte přístroj znovu.
Přístroj se nedá zapnout.	Vybité baterie.	Vložte nové baterie.
Dechový objem příliš malý/ neplatný vzorek.	Testovaná osoba vdechuje příliš slabě nebo přerušovaně.	Testovaná osoba musí do náústku fouknout silněji a bez přerušování.

Hlášení na displeji	Příčina	Odstranění
	Překročení rozsahu měření. Zbytkový alkohol v ústech může výsledek zkoušky zkreslit.	Odběr vzorku dechu proveďte nejdříve 15 minut po poslední konzumaci alkoholu (viz straně 7). K zopakování odběru stiskněte tlačítko  .
"Vnitřní systémová chyba" s číslem chyby.	Chyba přístroje	Vyjměte baterie (na 2 vteřiny) a opět je vložte. V případě potřeby konzultujte servis firmy Dräger.

Technické údaje

Princip měření

Elektrochemický senzor

Rozsah měření

Koncentrace alkoholu v dechu	0,00 až 2,5 mg/L 0 až 2 500 µg/L 0,000 až 0,500 g/210 L 0 až 250 µg/100 mL 0 až 250 µg%
Koncentrace alkoholu v krvi	0,00 až 5,00 ‰ 0,000 až 0,500 % 0,00 až 5,00 g/L 0 až 500 mg/100 mL 0 až 500 mg% 0,00 až 5,00 mg/mL (V uvedených údajích byl pro přepočítání mezi hodnotami koncentrace alkoholu v dechu a koncentrace alkoholu v krvi použit přepočítávací činitel 2100.)

Rozsah zobrazení

Rozsah zobrazení na displeji je totožný s rozsahem měření. Leží-li zjištěná hodnota mimo rozsah měření, objeví se na displeji tři šipky "↑ ↑ ↑" = překročení rozsahu měření.

Okolní podmínky

za provozu	0 až 40 °C 10 až 90 % r. v. 700 až 1200 hPa
při uskladnění	-20 až 60 °C

Odběr vzorku

minimální doba výdechu	2 s
minimální dechový objem	1,2 L

Přesnost měření

max. chyba opakovatelnosti s etanolvým standardem

0 až 1,00 ‰	±0,05 ‰
0 až 0,100 %	±0,005 %
0 až 0,50 mg/L	±0,03 mg/L
0 až 50 µg/100 mL	±3 µg/100 mL
0 až 1,00 g/L	±0,05 g/L
>1,00 ‰	±5 % naměřené hodnoty
>0,100 %	
>0,50 mg/L	
>50 µg/100 mL	
>1,00 g/L	

Rozměry

140 mm x 80 mm x 35 mm
(š x v x h)

Hmotnost

cca 195 g

Napájení

Baterie
2 kusy 1,5V alkalických baterií
typu mignon, LR6, AA, cca 1 500
měření

Označení CE

Elektromagnetická kompatibilita
(směrnice Rady 89/336/EHS) v
oblasti obytných, obchodních a
živnostenských prostorů jakož i
malých podniků.