

Bezdrátový zvonek Mistral 200 M



Obj. č.: 43 14 94

Vážený zákazníku,

děkujeme Vám za Vaši důvěru a za nákup bezdrátového zvonku Mistral 200 M. Tento návod k obsluze je součástí výrobku. Obsahuje důležité pokyny k uvedení výrobku do provozu a k jeho obsluze. Jestliže výrobek předáte jiným osobám, dbejte na to, abyste jim odevzdali i tento návod k obsluze.

Ponechejte si tento návod, abyste si jej mohli znovu kdykoliv přečíst!

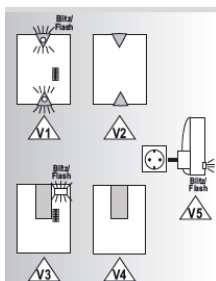

Jelikož instalace a provoz většiny typů bezdrátových zvonků jsou prakticky stejné, popíšeme v tomto návodu několik výrobků. Konkrétní výrobky, o které se jedná, jsou v příslušných částech návodu označeny zkratkami V1, V2, V3, V4 a V5 (= verze 1...).

Účel použití

Výrobek je určen výhradně k soukromému použití jako bezdrátový zvonek nebo signální jednotka.

Popis a ovládací prvky

- Výrobek představuje bezdrátový zvonkový vysílač, resp. bezdrátový zvonkový přijímač. V závislosti od modelu může být výrobek napájen baterií, nebo externím zdrojem napájení. Pokud byl vysílač aktivován stisknutím tlačítka, nebo pomocí koncovky, vydá bezdrátový zvonkový přijímač nastavitelný zvukový, nebo světelný signál. Můžete navzájem kombinovat několik vysílačů a přijímačů. Pro každý z vysílačů můžete nastavit jiné zvonění.

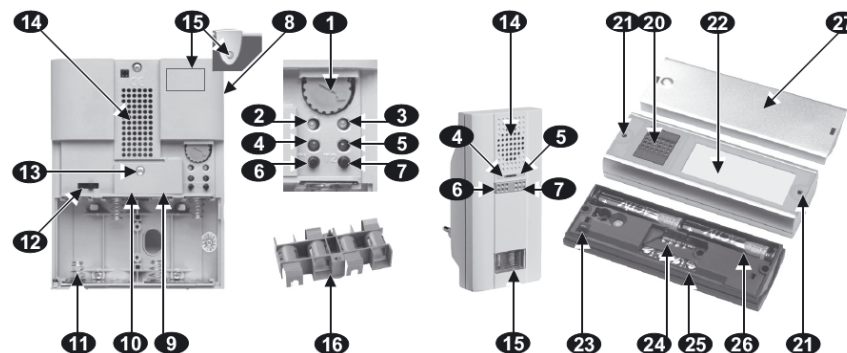

Přijímač

- Ovladač hlasitosti
- LED kontrolka stavu baterií přijímače (volitelné)
- LED kontrolka nízkého stavu baterií vysílače (volitelné)
- LED kontrolka nastavení
- LED kontrolka pro funkci ztlumení zvuku
- Programovací tlačítko
- Tlačítko pro výběr melodie
- Zásuvka 9 V (volitelné)
- Blok svorkovnice
- Napájecí kabel
- Schránka pro baterie
- Přepínač pro zapínání a vypínání zvukového, nebo světelného signálu
- Upevnění krytu svorkovnice
- Reproduktor
- Blesk
- Adaptér baterií (volitelný)

Vysílač

- Ovládací tlačítko
- Šrouby upevnění krytu (šestihranný tvar, 2 mm)
- Jmenovka
- Propojka alarmu
- Napájecí kabel
- Propojovací koncovky
- Schránka pro baterie
- Neutrální kryt zvonku

Montáž

- Instalovat a skládat elektrická zařízení by měl pouze kvalifikovaný elektrotechnik!
- Při instalaci se musí dodržovat konkrétní předpisy související s instalací elektrických zařízení.
- Na místech bez překážek je dosah 250 m (nebo 500 m u verze PSE), pokud je přístroj instalován v souladu s pokyny. Dosah může být značně omezen okny, dveřmi, kovovými předměty atd.! Viz obr. níže.
- Z technických důvodů vyžaduje síťově napájený vysílač minimálně 3 m vzdálenost od přijímače. Viz obr. č. 1.

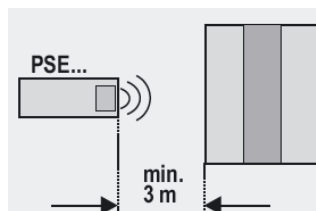

obrázek č. 1.

Dosah vysílače



Kombinace

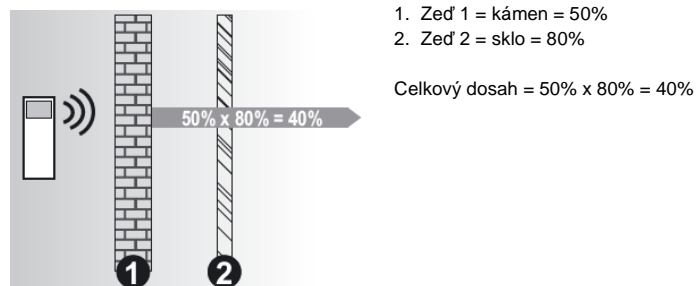

Montáž – upevnění vysílače

Příprava k instalaci

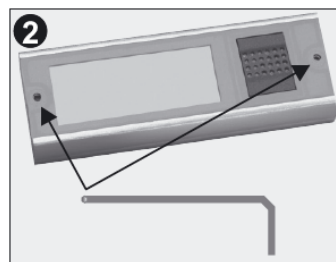

- Před instalací proveďte test funkčnosti. Podle níže uvedeného postupu vložte do vysílače baterie a ubezpečte se, že přijímač je připojen k napájení. Umístěte zařízení do požadované polohy a několikrát stiskněte vysílací tlačítko. Při každém stisknutí se musí ozvat zvuk přijímače.
- Pokud bezdrátové spojení nefunguje spolehlivě, vyberte si pro instalaci jiné místo!
- Otevřete vysílač, jak ukazuje obrázek č. 2 (2 šroubky).
- Použijte přiložený nástroj a uschovejte si jej např. pro příští výměnu baterie apod. (6-hranný imbusový klíč).

Montáž na zed'

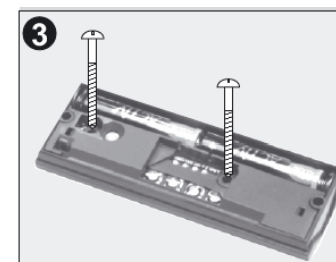

- Prorazte 2 předvrtané otvory pro šroubky.
- Zasuňte šroubky do otvorů a pevně je přišroubujte.
- POZOR! Nepoškodte elektronické součásti!

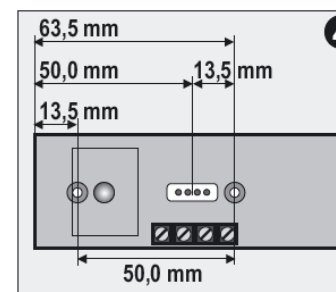

Přípevnění poutka (pro zavěšení vysílače)

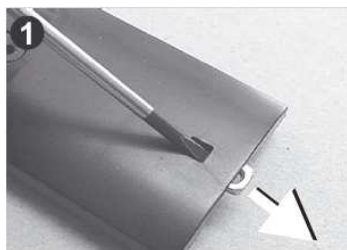

- Rozhodněte se, na kterou stranu chcete upevnit poutko.
- S pomocí malého šroubováku zatlačte na této straně na matici šroubku, jak ukazuje obrázek č. 1.
- Postranní západku čelního krytu zkraťte asi o 2,5 mm, jak ukazuje obrázek č. 2.
- Přiložené kovové poutko vložte na své místo (obrázek č. 3). Do očka poutka můžete nyní připevnit např. řetízek apod.

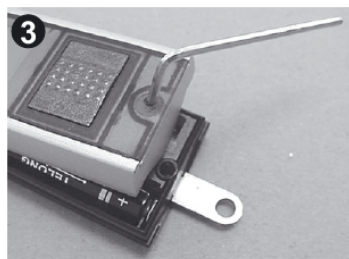
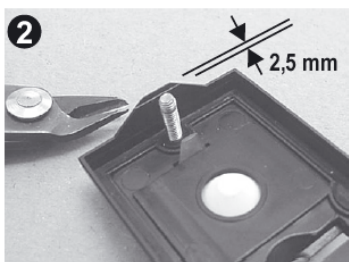

Vložení štítku se jménem do jmenovky

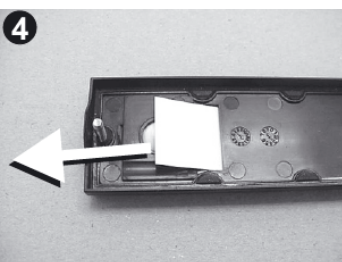

- Uvolněte šroubky.
- Odstraňte vrchní část.
- Protáhněte štítek se jménem přes otvor.
- Jmenovku se štítkem zatlačte dovnitř a vrchní část přišroubujte na místo.

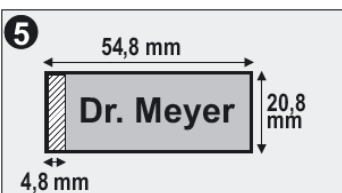

Elektrické připojení k stávajícímu zvonkovému systému



- Odstraňte asi 6 mm izolace s jednotlivých drátků, jak ukazuje obrázek č. 1 a drátky zasuněte opatrně do těsnící průchodky na zadní straně vysílače.
- Možná budete muset nejdříve uříznout horní špičku požadované těsnící průchodky.
- Připojení k existujícímu systému zvonků ukazuje obrázek č. 2 s elektromechanickým zvonkem (8-12 V AC/DC) připojeným ke koncovkám C a T. Při spouštění stejnosměrným proudem C = „-“, a T = „+“.
- Připojení k volnému tlačítku na koncovkách 0 a C je ukázáno na obrázku č. 3.

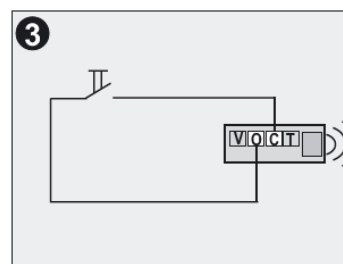
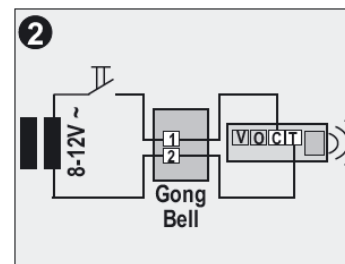

Neutrální kryt

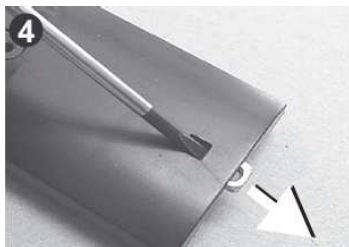

- V závislosti od verze přístroje může být součástí dodávky i neutrální kryt.
- Kryt je vhodný pro případ, že nepotřebujete tlačítko, ani jmenovku.
- S pomocí malého šroubováku zatlačte 2 matky šroubků směrem ven, jak ukazuje obrázek č. 4.
- Neutrální kryt jednoduše zaklapnete do spodní části vysílače na místě šroubů v horní části tlačítka (obrázek č. 5).



Funkce distančního multiplikátoru (jen u verze V1/V3)

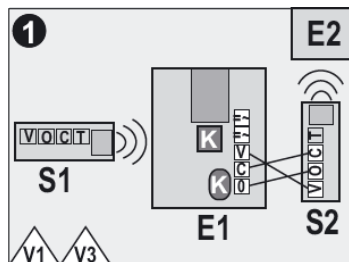

- Provozní režim: První vysílač S1 posílá signál na přijímač E1, který pak s krátkým zpožděním přeposílá signál na vysílač S2. S2 přenáší signál na další přijímač E2, ke kterému může být taky připojen další vysílač. V zásadě se tak vytváří neomezený dosah.
- Propojte spolu vysílač S2 a přijímač, jak ukazuje obrázek č. 1 a pokud to bude potřebné, použijte otvory pro kabel „K“.
- **UPOZORNĚNÍ!** V tomto případě odstraňte baterii z vysílače, protože napájení bude přicházet z přijímače!
- Ubezpečte se, že přijímač E1 byl spárován pouze s vysílačem S1 a přijímač E2 jen s S2!
- Pokud se o napájení stará externí adaptér, tak vysílač S2 může být zabudován do přijímače, obr. č. 2.
- Pokud chcete úplně vypnout zvukovou a světelnou signalizaci, stiskněte několikrát T2, dokud neuslyšíte jenom krátké pípnutí, jak je popsáno níže.
- Pokud první přijímač nevydává zvukový, nebo světelný signál, zatlačte postranný přepínač úplně doleva.
- Pokud vysílač S2 generuje stále výstražný tón na přijímači E2, uřízněte propojku alarmu na vysílači S2.

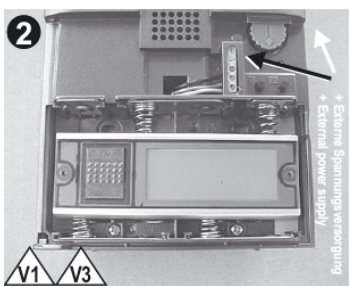

Instalace přijímače

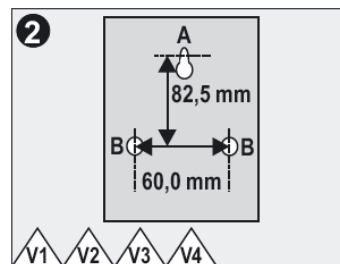
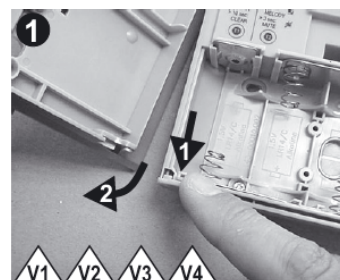

Upevnění

- Přijímač (kromě bezdrátového melodického zvonku V4) může být namontován pověšením na rovný povrch tak, aby se dal sundat (šroubek A), nebo pevně přišroubovat na zeď.
- Odstraňte kryt, jak je ukázáno na obrázku č. 1.
- Když chcete přijímač připevnit šrouby, zavěste jej přes otvor A, vyvrtejte otvory B a přišroubujte na místo.

Výměna vložek s designem (v závislosti od verze modelu)

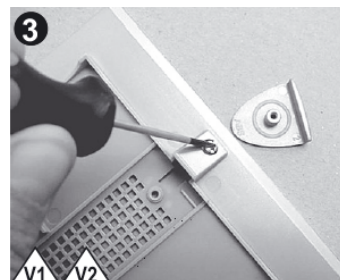

- Poté, co jste uvolnili dvířka, jak je popsáno výše, můžete odšroubovat dva malé šroubky v jejich zadní části.
- Opatrně odstraňte čelní plastovou část a / nebo transparentní štítek. Vložku s designem vyměňte podle vlastního uvážení.
- Do formy vložky s designem můžete také vložit svoji vlastní fotografii. Viz obrázek č. 5.
- Všechny části opatrně přišroubujte dohromady a dvířka zavěste zpět na závěsy.



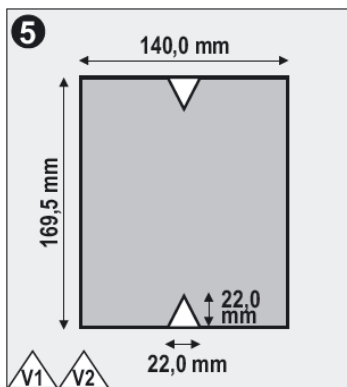

Instalace baterií a vodičů přijímače

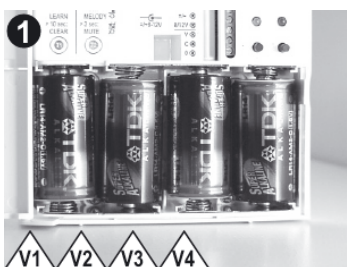

Napájení

- V závislosti od typu vybavení (viz typový štítek)
Verze V1, V2, V3, V4: 4 x 1,5 V (typ LR14/C), alkalické baterie).
- Verze V1, V3: \approx 8 - 12V (0,5 A) přes postranní zdičku, jak je ukázáno na obrázku 2, nebo koncovky, jak je ukázáno na obrázku 3.
V tomto případě odstraňte z přijímače baterie.

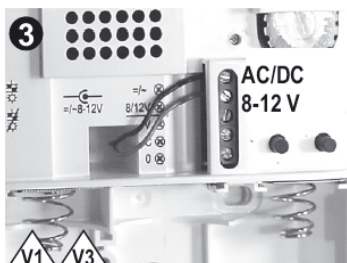
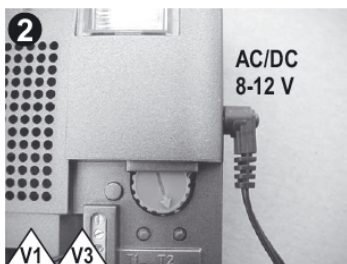

Adaptér baterií

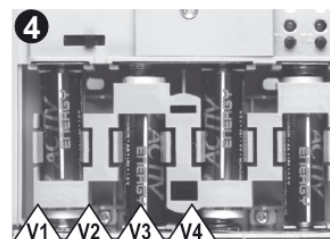

- Kromě baterií typu LR14/C může přijímač pracovat také s bateriemi typu LR6/AA.
- Pro více podrobností viz část „Provoz a výměna baterií“.

Napájení

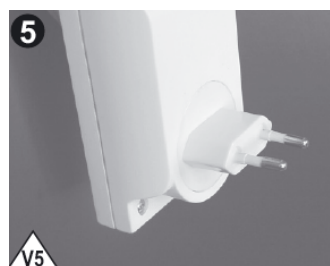

- Verze bezdrátového zvonku V5 s napájením ze sítě: 230V -/50Hz. Pozor: Pokud zvonek se zástrčkou zasrčíte do zásuvky s kolíky ve svislé poloze (otočenýma o 90°), může dojít ke snížení dosahu!

Provoz – Vyzváněcí tóny / signály

Výběr melodie (Funkce melodie)

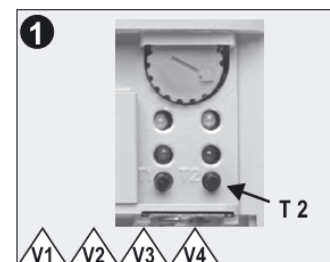

- **DŮLEŽITÉ!** Požadovaná melodie je vždy umístěna na vysílači, z kterého přijímač naposled přijal signál.
- V závislosti od typu vybavení otevřete nejdříve kryt (neplatí pro bezdrátový zvonek SG se zapojením do elektrické zásuvky).
- Stiskněte pravé tlačítko T2, až dokud se nepřehraje požadovaná melodie.

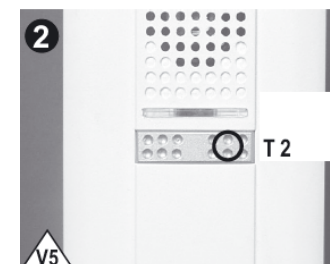

Rozlišení vyzváněcích tónů

- Můžete kombinovat několik vysílačů a přijímačů (viz také část „Programování“).
- Každému vysílači můžete přiřadit samostatný tón vyzvánění, jak je popsáno níže.
- Příklady aplikace:

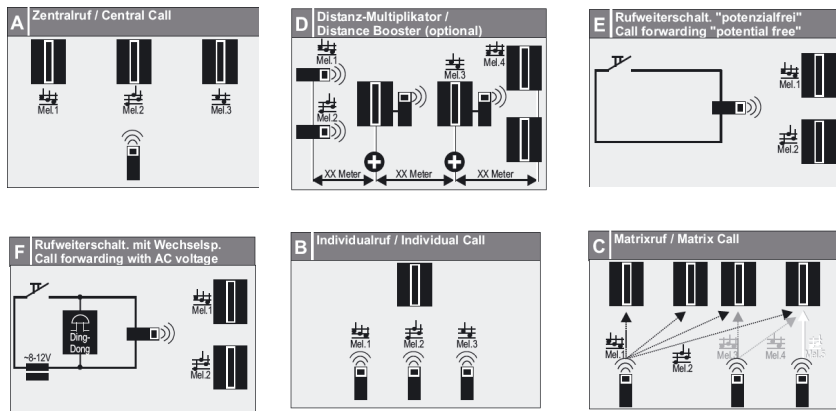

Přepínání zapnutí a vypnutí zvukového nebo světelného signálu (u zvonku se světelným signálem)

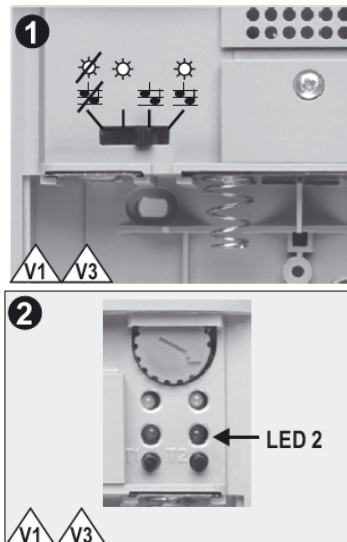

- Posuvný přepínač má 4 polohy.
- Zvuková a světelná signalizace jsou vypnuty, když je přepínač v krajní poloze vlevo. LED kontrolka 2, nebo 2 LED kontrolky světelné signalizace (u přístroje se 2 LED na přední straně) budou na znamení upozornění krátce blikat v pravidelných intervalech (obr. č. 2).
- Ve 2 středních polohách je zapnuta buď jenom zvuková, nebo jenom světelná signalizace.
- Zvuková i světelná signalizace jsou zapnuty, pokud je přepínač v krajní poloze vpravo.
- Pokud se přístroj několik týdnů nepoužívá, doporučujeme vyjmout baterie, nebo v případě bezdrátového zvonku, vytáhnout přístroj od zásuvky.

Upozornění pro zařízení s LED

- Důležité: Nedívejte se přímo do světla, nebo do světelného paprsku. Abyste zabránili poškození zraku, umístěte přístroj tak, aby se nikdo nemohl z krátké vzdálenosti koukat přímo do světla.
- Před světlem, které je tvořeno velmi jasnou, bílou LED (odpovídá Třídě 1, IEC 60825-1), nedržte optické nástroje (zvětšovací sklo apod.).
- Za normálních okolností a při krátké expozici však světlo LED očím neškodí.

Zapínání a vypínání zvukové signalizace na zařízení bez LED kontrolky a na zařízení, který se zapojuje do zásuvky

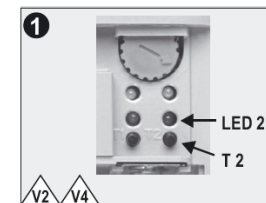

- Podržte stisknuté tlačítko T2 déle než 3 sekundy, až se rozsvítí LED označena jako LED 2.
- Zvuková signalizace je nyní vypnuta. Jako upozornění na vypnutou signalizaci bliká červená LED kontrolka LED 2.
- Signalizaci opět zapnete krátkým stisknutím tlačítka T1 nebo T2.
- Pokud se přístroj nebude několik týdnů používat, doporučujeme z něj vyjmout baterie, nebo v případě bezdrátového zvonku, který se zapojuje do zásuvky, vytáhnout přístroj ze zásuvky.

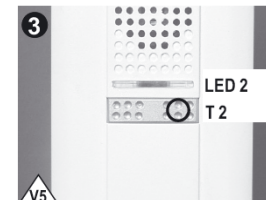
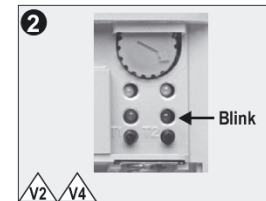

Funkce alarmu



- Vysílače jsou na desce plošných spojů vybaveny můstkem. Jeho odpojením, jak je ukázáno na obr. č. 4, zapnete funkci alarmu.
- Pokud podržíte tlačítko vysílače stisknuté déle než 3 sekundy, ozve se z přijímače zvuk alarmu.
- Tato funkce se může dobře hodit pro upoutání pozornosti v neočekávaných situacích.
- POZOR! Zvuk alarmu lze nastavit i jako „pevnou“ melodii (viz výše).

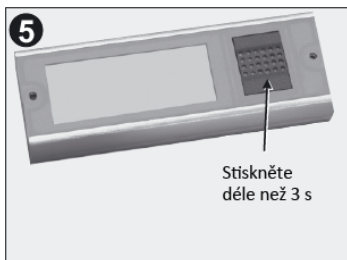

Programování

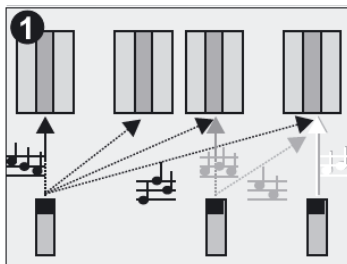

- Vysílač i přijímač jsou již naprogramovány z výroby. Každý vysílač má svůj vlastní kód, aby se vyloučilo rušení jinými vysílači.
- Na jeden přijímač lze naprogramovat až 20 vysílačů. Na druhé straně, každý vysílač lze naladit na libovolný počet přijímačů.
- Na obrázku č. 1 je ukázáno několik z mnoha možných kombinací. Každý přijímač lze například spouštět zvlášť, nebo centrálně.
- Každému vysílači lze přiřadit jinou melodii, aby bylo možné je navzájem odlišit.

Programování nových vysílačů

(Funkce učení)

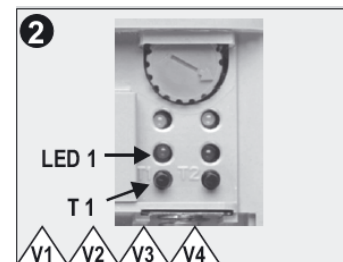

- Doporučujeme vysílače a přijímače spárovat ještě předtím, než je upevníte na zed.
- Podržte přibližně 3 sekundy stisknuté tlačítko T1, až se rozsvítí zelená kontrolka LED 1.
- Krátce stiskněte tlačítko na novém vysílači.
- Jako potvrzení příjmu se přijímač ozve melodií a kontrolka LED 1 se vypne. V případě potřeby nastavte pomocí tlačítka T2 jinou melodii (viz výše).
- Když se nezachytí žádný vysílač, kontrolka LED 1 začne za přibližně 15 sekund blikat a za dalších 10 sekund se vypne. Poté celý postup zopakujte.
- Z technických důvodů vyžaduje síťově napájený vysílač minimálně 3 m vzdálenost od přijímače.

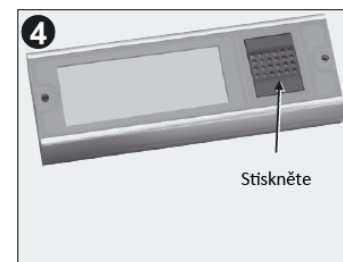
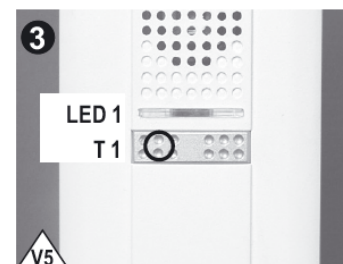

Zrušení všech vysílačů (funkce CLEAR)

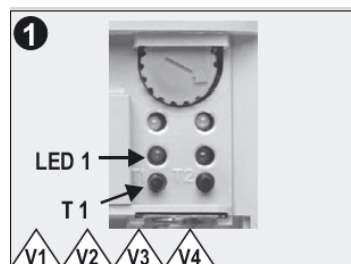

- Podržte asi 10 sekund stisknuté tlačítko T1, dokud se na delší čas nezapne kontrolka LED 1, která poté zhasne. Vysílače tím odpojí od jejich přijímače.
- Nyní můžete naprogramovat nové vysílače.



Výměna baterií ve vysílači

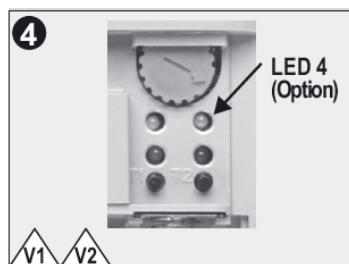

- Používejte pouze baterie stejného typu a nesměšujte použité a nové baterie.
- Baterie je potřebné vyměnit, když se po vyzváněcím tónu (např. Ding Dong) ozvou 2 krátká pípnutí. V závislosti od verze modelu se na přijímači rozsvítí žlutá LED kontrolka nízkého stavu baterií („LowBatt TX“). Na přístrojích s 2 LED na čelní straně se rozsvítí obě tyto LED.
- Při běžném používání je obvyklá životnost baterií přibližně 5 let.
- Potřebné jsou 2 alkalické baterie 1,5 V, typ AAA

(AAA).

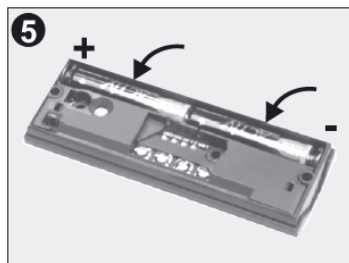

- Při výměně odšroubujte přiloženým imbusovým klíčem 2 šroubky, vložte baterie, vrchní část dejte zpět na své místo a utáhněte šroubky.

Výměna baterií v přijímači

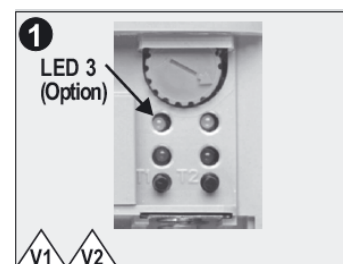

- Baterie je potřebné vyměnit, když se po vyzváněcím tónu (např. Ding Dong) ozvou 2 krátká pípnutí. V závislosti od verze modelu se na přijímači rozsvítí žlutá LED kontrolka nízkého stavu baterií („LowBatt TX“). Na přístrojích s 2 LED na čelní straně se rozsvítí obě tyto LED.
- Potřebné jsou 4 alkalické baterie 1,5 V, typ malé mono.
- Při výměně otevřete kryt, vložte dovnitř baterie a kryt znovu uzavřete.

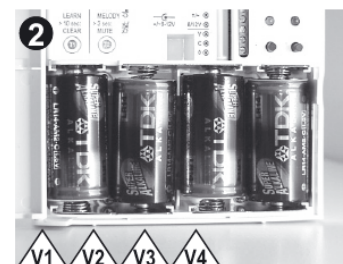

Výměna adaptéru baterií v přijímači

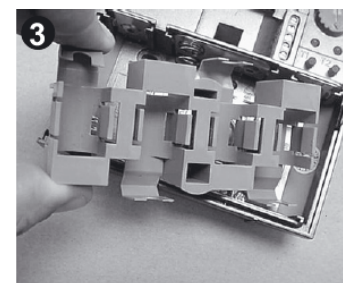

- V závislosti od verze modelu je součástí dodávky také adaptér baterií, který dovoluje použití vysílače i s běžnými bateriemi typu AA.
- Jemně zatlačte na prostředek adaptéru a vložte jej dovnitř, jak ukazuje obrázek č. 3. Dejte pozor, aby háčky zaklaply a aby byl adaptér vložen tak, že delší zoubky směřují nahoru.
- Při běžném používání je obvyklá životnost těchto menších baterií přibližně 1 – 2 roky.
- Když chcete znovu vložit větší baterie typu malé mono, vyjměte adaptér baterií uchopením za střed a vytažením s použitím jemné síly.

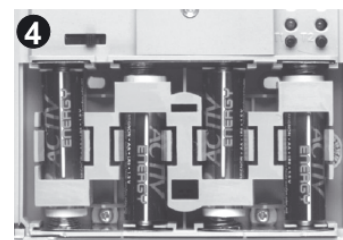

Bezpečnostní předpisy, údržba a čištění

Z bezpečnostních důvodů a z důvodů registrace (CE) neprovádějte žádné zásahy do bezdrátového zvonku. Případné opravy světe odbornému servisu. Nevystavujte tento výrobek přílišné vlhkosti, nenamáčejte jej do vody, nevystavujte jej vibracím a otřesům. Tento výrobek a jeho příslušenství nejsou žádné dětské hračky a nepatří do rukou malých dětí! Nenechávejte volně ležet obalový materiál. Fólie z umělých hmot představují veliké nebezpečí pro děti, neboť by je mohly spolknout.



Pokud si nebudete vědět rady, jak tento výrobek používat a v návodu nenajdete potřebné informace, spojte se s naší technickou poradnou nebo požádejte o radu kvalifikovaného odborníka.

Bezdrátový zvonek nevyžaduje kromě výměny baterií žádnou speciální údržbu. K čištění pouzdra používejte pouze měkký, mírně vodou navlhčený hadřík. Nepoužívejte žádné prostředky na drhnutí nebo chemická rozpouštědla (ředidla barev a laků), neboť by tyto prostředky mohly poškodit povrch a pouzdro bezdrátového zvonku.

Manipulace s bateriemi a akumulátory



Nenechávejte baterie (akumulátory) volně ležet. Hrozí nebezpečí, že by je mohly spolknout děti nebo domácí zvířata! V případě spolknutí baterií vyhledejte okamžitě lékaře! Baterie (akumulátory) nepatří do rukou malých dětí! Vyteklé nebo jinak poškozené baterie mohou způsobit poleptání pokožky. V takovémto případě použijte vhodné ochranné rukavice! Dejte pozor nato, že baterie nesmějí být zkratovány, odhazovány do ohně nebo nabíjeny! V takovýchto případech hrozí nebezpečí exploze! Nabíjet můžete pouze akumulátory.



Vybité baterie (již nepoužitelné akumulátory) jsou zvláštním odpadem a nepatří do domovního odpadu a musí být s nimi zacházeno tak, aby nedocházelo k poškození životního prostředí!



K těmto účelům (k jejich likvidaci) slouží speciální sběrné nádoby v prodejnách s elektrospotřebiči nebo ve sběrných surovinách!

Šetřete životní prostředí!

Recyklace



Elektronické a elektrické produkty nesmějí být vhažovány do domovních odpadů. Likviduje odpad na konci doby životnosti výrobku přiměřeně podle platných zákonných ustanovení.

Šetřete životní prostředí! Přispějte k jeho ochraně!

Technické údaje

Vysílací frekvence	868,35 MHz
Zvukový signál	V závislosti od verze modelu 3 až 16 různých melodií Rozlišení vícenásobných tónů
Max. hlasitost	V závislosti od verze modelu 83 nebo 86 dB (A)
Světelná signalizace (V závislosti od verze modelu)	<ul style="list-style-type: none">LED: Třída 1, P < 150 µWXENON: světelná energie asi 0,5 J
Rozměry	<ul style="list-style-type: none">Vysílač: 36 x 100 x 17 mmPřijímač: v závislosti od verze modeluElektrická zástrčka bezdrátového zvonku: 127 x 61 x 45 mm
Napájení	Viz výše v části „Instalace“
Provozní teplota	<ul style="list-style-type: none">Vysílač: -15 °C až 50 °CPřijímač: 5 °C až 40 °C
Ochranná třída	<ul style="list-style-type: none">Vysílač: IP 54 (vhodný pro venkovní použití)Přijímač: Vhodný pouze pro použití uvnitř v suché místnosti

Záruka

Na bezdrátový zvonek Mistral 600 poskytujeme **záruku 24 měsíců**.

Záruka se nevztahuje na škody, které vyplývají z neodborného zacházení, nehody, běžného opotřebení, nedodržení návodu k obsluze nebo změn na výrobku, provedených třetí osobou.

Příklad tohoto návodu zajistila společnost Conrad Electronic Česká republika, s. r. o.

Všechna práva vyhrazena. Jakékoliv druhy kopii tohoto návodu, jako např. fotokopie, jsou předmětem souhlasu společnosti Conrad Electronic Česká republika, s. r. o. Návod k použití odpovídá technickému stavu při tisku! **Změny vyhrazeny!**

© Copyright Conrad Electronic Česká republika, s. r. o.

DO/VAL/12/2017