

# ME 22,5 UT TBUS KMGY

Obj.č.: 2869524



<http://eshop.phoenixcontact.cz/phoenix/treeViewClick.do?UID=2869524>

Spodní díl pouzdra bez větracích štěrbin, konstrukční šířka 22,5 mm, kompletně předmontováno, bez zástrčky sběrnice

Údaje	
EAN	 4 017918 937010
Balení	1 ks
Celní tarif	85472000
Váha brutto v kusech	0,03125 kg
Informace v katalogu	Strana 667 (CAT-1-2013)

#### Poznámky k produktu

WEEE/RoHS-compliant since:  
01.04.2005



<http://www.download.phoenixcontact.com>  
Please note that the data given here has been taken from the online catalog. For comprehensive information and data, please refer to the user documentation. The General Terms and Conditions of Use apply to Internet downloads.

## Technické údaje

Obecně	
Druh pouzdra	Vestavné pouzdro
Materiál pouzdra	Polyamid
Barva	světle šedá
Rozměry / póly	
Délka	99 mm

Konstrukční výška	114,5 mm
Šířka	22,5 mm
Počet pólů	16
	4
	24

#### Technická data

Třída hořlavosti podle UL 94	V0
Ztrátový výkon při 20 °C v horizontální montážní poloze	6,1 W 12,1 W

#### Certifikáty/Osvědčení



Aprobace

UL Recognized

Vyžádané aprobace:

Aprobace z:

#### Příslušenství

Informace	Popis	Popis výrobku
<b>Montáž</b>		
2709176	ME B-12,5 3MSTBO GN	Záslepka, pro neosazené svorky
2908498	ME B-22,5 MKDSO KMGY	Záslepka, pro neosazené svorky
2907965	ME B-22,5 MSTBO KMGY	Záslepka, pro neosazené svorky
2906911	ME LPZS	Blokování vyjmutí desky plošných spojů, k pájení do desky plošných spojů
2853899	ME-SAS	Spona přípojky stínění pro svorkovnici pro plošné spoje

#### Zástrčka / adaptér

1734634	CP-MSTB	Kódovací profil, zasunuje se do drážky na zástrčce, resp. na invertované zásuvce konektoru, z červeného izolačního materiálu
1734401	CR-MSTB	Kódovací prvek, zasunuje se do vybrání na zásuvce konektoru, resp. na invertované zástrčce, z červeného izolačního materiálu

## Výkres/schéma

Výkres v měřítku

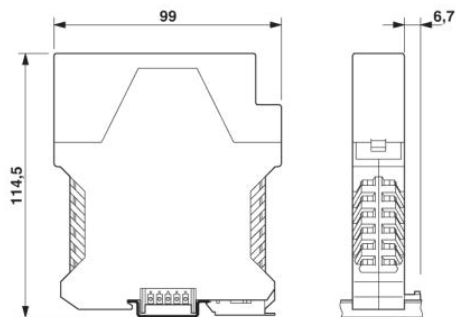

Rozměry pouzdra elektroniky  
ME...TBUS... s třípatrovým horním dílem

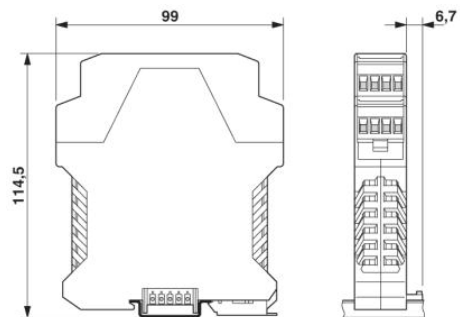

Rozměry pouzdra elektroniky  
ME...TBUS... s dvoupatrovým horním dílem

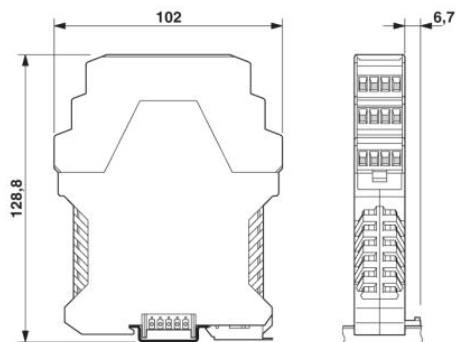

Rozměry pouzdra elektroniky  
ME...TBUS... s třípatrovým horním dílem

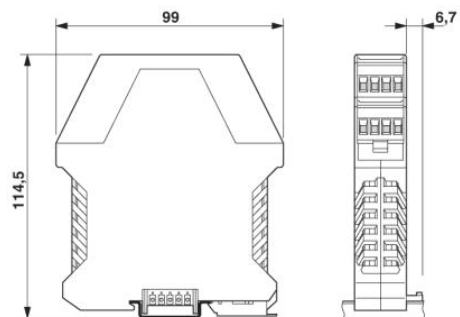

Rozměry pouzdra elektroniky  
ME...TBUS... s dvoupatrovým horním dílem

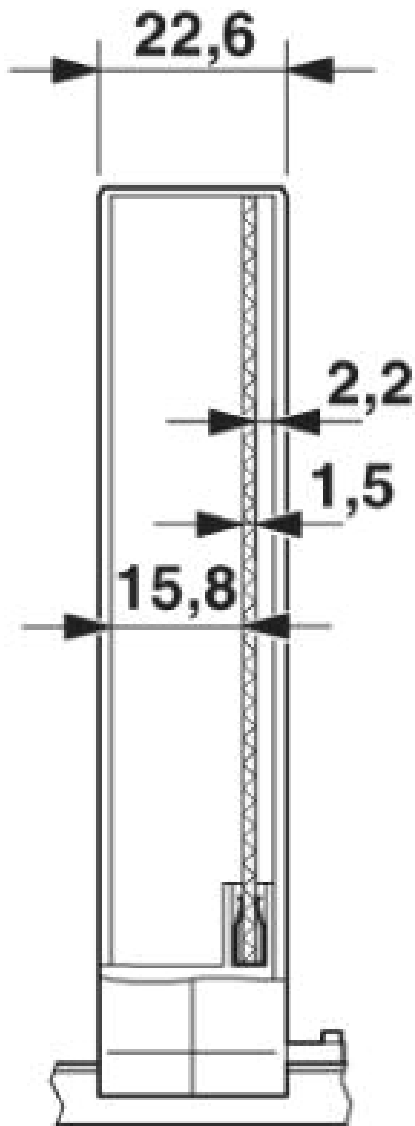

Vnitřní rozměry pouzdra pouzdro elektroniky ME 22,5 TBUS...



Schéma s rozměry desky plošných spojů ME.../TBUS... při použití jednopatrového horního dílu



Schéma s rozměry desky plošných spojů ME.../TBUS... při použití dvoupatrového horního dílu

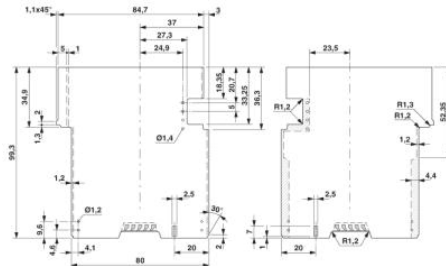

Schéma s rozměry desky plošných spojů ME.../TBUS... při použití třípatrového horního dílu

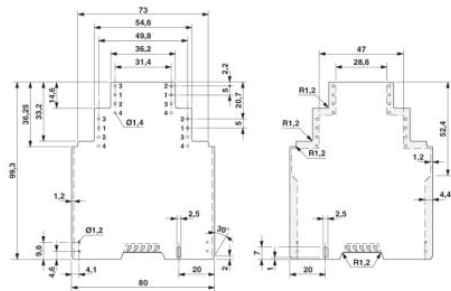

Detailní schéma rozměrů kontaktních podložek přípojky sběrnice nosné lišty.

**Adresa**

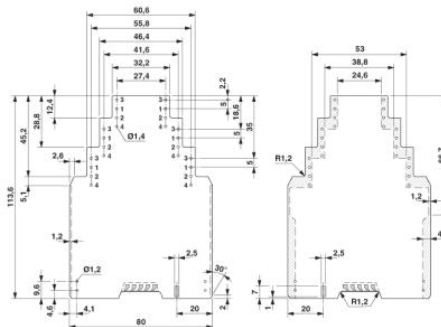
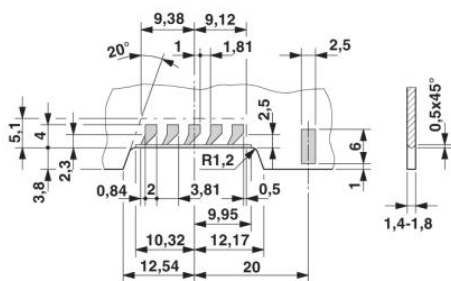
PHOENIX CONTACT, s.r.o.  
Dornych 47  
617 00 Brno, Czech Republic  
Telefon +420 542 213 401  
Fax +420 542 213 701  
<http://www.phoenixcontact.cz>



© 2013 Phoenix Contact  
Technické změny vyhrazeny.