

SAC-5P-MS/ 1,5-PUR/AD-2L SCO

Obj.č.: 1435056

<http://eshop.phoenixcontact.cz/phoenix/treeViewClick.do?UID=1435056>

Kabel pro snímače / akční členy, 5-pólový, PUR bezhalogenové, černá RAL 9005, Zástrčka přímo M12-SPEEDCON, Kódování A, na Konektor ventilu AD (tlakový spínač), s 2 LED, Délka kabelu: 1,5 m



Údaje

EAN	 4 046356 413428
Balení	1 ks
Celní tarif	85444290
Váha brutto v kusech	0,0999 kg
Informace v katalogu	Strana 100 (CAT-4-2013)

Poznámky k produktu

WEEE/RoHS-compliant since:
16.05.2008



<http://www.download.phoenixcontact.com>
Please note that the data given here has been taken from the online catalog. For comprehensive information and data, please refer to the user documentation. The General Terms and Conditions of Use apply to Internet downloads.

Technické údaje

Obecná data

jmenovitý proud při 40 °C	4 A
Jmenovité napětí	24 V
Počet pólů	5
Vnitřní odpor	≤ 5 mΩ
Izolační odpor	≥ 100 MΩ

Délka kabelu	1,5 m
Teplota prostředí (provoz)	-25 °C ... 90 °C (Zástrčka/zásuvka)
	-20 °C ... 85 °C (konektor ventilu)

Obecné parametry

Normy/předpisy	Konektor M12 IEC 61076-2-101
Kódování	A - Standard
Kategorie přepětí	II
Stupeň znečištění	3
Krytí	IP65
	IP67
Cykly zapojení	≥ 100 (konektor M12)
Utahovací moment	0,4 Nm (konektor M12)
	0,6 Nm (Konektor ventilu)
Materiál kontakt	CuSn
Materiál povrch kontaktu	Ni/Au
Materiál držák kontaktu	TPU GF
Materiál těla úchytky	TPU
Materiál kontaktu konektoru ventilu	CuSn
Materiál kontaktního povrchu konektoru ventilu	Sn
Materiál kontaktní vložky ventilové zástrčky	PA 6
Materiál pouzdra ventilové zástrčky	TPU
Materiál rýhovaná matice	Zinkový odlitek, niklovaný
Materiál těsnění	TPU (Těsnění zastříknuté)
ukazatel stavu	2 LEDky
Ochranné zapojení/konstrukční díl ochranného zapojení	nezapojený

Parametry vedení

Typ kabelu	PUR bezhalogenový černý
Typ kabelu (zkrácené označení)	PUR
Značka kabelu	LI9Y11Y-HF
UL AWM Style	20549
Průřez vodiče	5x 0,5 mm ²
Signální vedení AWG	20
Stavba vodiče signálního vedení	28x 0,15 mm
Průměr žíly, vč. izolace	1,5 mm ±0,05 mm (Signální vedení)

barvy žíly	černý 1, černý 2, černý 3, černý 4, zelený/žlutý
Celkové zkrucování	5 žil podélně stočených
vnější plášť, barva	černošedá RAL 7021
Vnější průměr kabelu D	5,3 mm ±0,02 mm
Nejmenší poloměr ohnutí, instalovaný na pevno	26,5 mm
Nejmenší poloměr ohnutí, pohyblivě instalovaný	53 mm
Počet cyklů ohnutí	15000000
Poloměr ohnutí	50 mm
dráha pojezdu	0,9 m
Rychlost pojezdu	5 m/s
Zrychlení	30 m/s ²
Vnější plášť, materiál	PUR
Materiál izolace žíly	PP
Materiál vodič	čistý pramen Cu
Izolační odpor	min. 20 MΩ*km
odpor vedení	39 Ω/km (při 20 °C)
Jmenovité napětí vedení	300 V
Zkušební napětí vedení	1200 V
Zvláštní vlastnosti	vhodný pro tažný řetěz bez silikonu Bez látek narušujících smáčení laku
Odolnost vůči plameni	podle UL-Style 20549
Bezhalogenovost	podle DIN VDE 0472 část 815
Odolnost vůči olejům	podle DIN EN 60811-2-1
Jiná odolnost	dobře odolné proti kyselinám, louhům a rozpouštědlům odolné proti hydrolýze a mikrobům maximálně odolné proti oleji podmínečně odolné vůči UV podle EN ISO 4892-2-A
Teplota prostředí (provoz)	-40 °C ... 80 °C (kabel, pevné uložení) -20 °C ... 80 °C (kabel, pohyblivé uložení)

Certifikáty/Osvědčení



Aprobace

GOST

Vyžádané aprobační:

Aprobační z:

Příslušenství

Informace	Popis	Popis výrobku
Jištění		
1558988	SAC-M12-EXCLIP-M	Pojistná sponka pro stranu kolíku různých zásuvných konektorů senzorů/aktorů M12, zabraňující oddělení zásuvkových spojení bez nářadí
Montáž		
1403779	SAC-V-SCREW-M3-29 KNURL	Šroub s čokovitou hlavou v provedení z plastu s rýhováním, M3 x 40
Nářadí		
1208432	SAC BIT M12-D15	Zásuvný nástavec k montáži kabelů senzoru/aktoru s konektorem M12 a pro konektor M12 technikou zářezového spoje QUICKON, pro 4mm šestihřanný pohon
1212582	SF-BIT-PH 1-70	Šroubový bit, kříž PH, forma E6,3, 1/4", velikost: PH 1 x 70 mm, tuhý, vhodný pro držák podle DIN 3126-F 6,3 / ISO 1173
1208429	TSD 04 SAC	Momentový šroubovák, s přednastaveným krouticím momentem 0,4 Nm a 4mm šestihřanným pohonem pro konektory M12
1212224	TSD-M 1,2NM	Momentový šroubovák, přesnost podle EN ISO 6789, nastavitelný od 0,3 - 1,2 Nm
1212600	TSD-M SAC-BIT ADAPTER	Adaptérový bit, pro momentové nástroje TSD-M..., E6,3-1/4" pohon, s šestihřannem 4 mm pro uchycení SAC bitů
Ochranné a uzavírací prvky		
1430873	PROT-M12 FS-PA-CHAIN	Uzavírací krytka M12 z plastu s upevňovací páskou pro vedení senzoru, pro neobsazené zástrčky M12
Značení		
1051993	B-STIFT	Značkovač, k ručnímu popisu nepotíštěných proužků označovacího profilu, popis je odolný proti setření i vodě, tloušťka čáry 0,5 mm
1013944	PABA RD/15	Zástrčný štítek, Pás, červená, nepotíštěné, popisovatelné pomocí: Plotter, Způsob montáže: Navlečení, průměr kabelu: 0,6-50 mm, Velikost popisovaného pole: 15 x 4 mm
1013151	PABA WH/15	Zástrčný štítek, Pás, bílá, nepotíštěné, popisovatelné pomocí: Plotter, Způsob montáže: Navlečení, průměr kabelu: 0,6-50 mm, Velikost popisovaného pole: 15 x 4 mm

1013698	PABA YE/15	Zástrčný štítek, Pás, žlutá, nepotištěné, popisovatelné pomocí: Plotter, Způsob montáže: Navlečení, průměr kabelu: 0,6-50 mm, Velikost popisovaného pole: 15 x 4 mm
1013122	PATO 2/15	Nosiče označení vodiče, průhledná, nepotištěné, Způsob montáže: Připnutí, průměr kabelu: 2,8-4,4 mm, Velikost popisovaného pole: 4 x 15 mm
1013135	PATO 3/15	Nosiče označení vodiče, průhledná, nepotištěné, Způsob montáže: Připnutí, průměr kabelu: 4,4-6,7 mm, Velikost popisovaného pole: 4 x 15 mm
1013148	PATO 4/15	Nosiče označení vodiče, průhledná, nepotištěné, Způsob montáže: Připnutí, průměr kabelu: 6,7-10 mm, Velikost popisovaného pole: 4 x 15 mm

Výkres/schéma

Výkres v měřítku

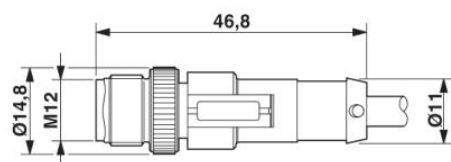

Zástrčka M12-SPEEDCON, přímá

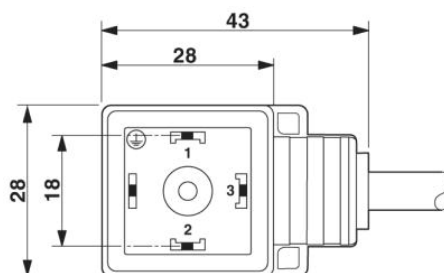

konektor ventilu, konstrukce AD

Konektor ventilu, provedení AD, pohled ze strany



Schéma zapojení



Obsazení kontaktů konektoru M12 a konektoru ventilu

Schématický výkres

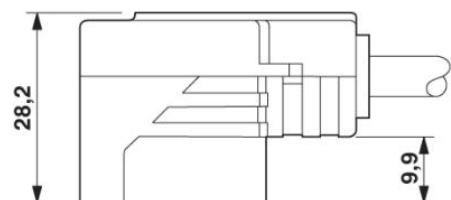
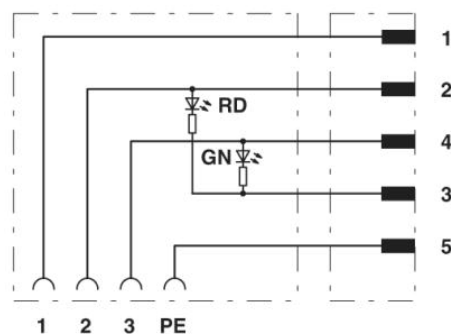
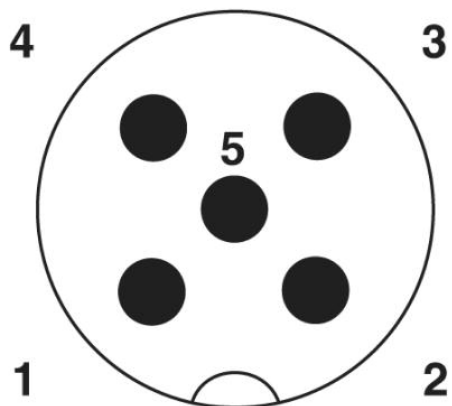

Zobrazení pólů zástrčky M12, 5-pólový,
kódování A, pohled od trnů

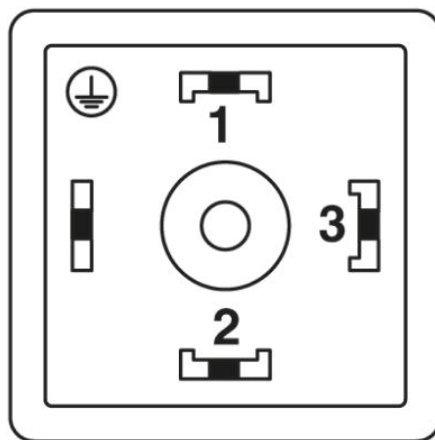

Obsazení pólů konektoru ventilu,
konstrukce AD

PUR bezhalogenový černý [PUR]

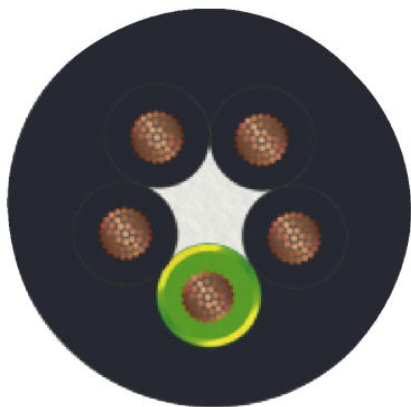

Adresa

PHOENIX CONTACT, s.r.o.
Dornych 47
617 00 Brno, Czech Republic
Telefon +420 542 213 401
Fax +420 542 213 701
<http://www.phoenixcontact.cz>



© 2013 Phoenix Contact
Technické změny vyhrazeny.