

Bezdrátový zvonek Mistral 300



Obj. č.: 61 13 13



Vážený zákazníku,

děkujeme Vám za Vaši důvěru a za nákup bezdrátového zvonku Mistral 300. Tento návod k obsluze je součástí výrobku. Obsahuje důležité pokyny k uvedení výrobku do provozu a k jeho obsluze. Jestliže výrobek předáte jiným osobám, dbejte na to, abyste jim odevzdali i tento návod.

Ponechejte si tento návod, abyste si jej mohli znovu kdykoliv přečíst!

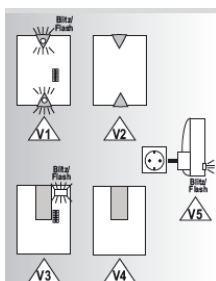

Typy zvonků

Jelikož instalace a provoz většiny typů bezdrátových zvonků jsou prakticky stejné, popíšeme v tomto návodu několik výrobků. Konkrétní výrobky, o které se jedná, jsou v příslušných částech návodu označeny zkratkami V1, V2, V3, V4 a V5 (= verze 1...).

Účel použití

- Popisovaný výrobek je určen výhradně k soukromému použití jako bezdrátový zvonek, nebo signální jednotka.
- Přístroj může být poškozen z celé řady příčin (vybité baterie, chybné funkce, atd.). Nepoužívejte proto tento výrobek v oblastech, které mají nějaký vztah k bezpečnosti!
- Přijímač nevystavujte stříkající vodě! Nepokládejte na něj nádoby naplněné tekutinou! Nezakrývejte přístroj předměty, nebo pokrývkami, záclonami apod.!
- Nevystavujte jej přímému slunečnímu světlu a otevřenému ohni!
- Při používání přijímačů s LED světlem se nikdy nedívejte přímo do světla.

Popis a ovládací prvky

- Výrobek představuje bezdrátový zvonkový vysílač, resp. bezdrátový zvonkový přijímač. V závislosti na modelu může být výrobek napájen baterií, nebo externím zdrojem napájení. Pokud byl vysílač aktivován stisknutím tlačítka, nebo pomocí koncovek, vydá bezdrátový zvonkový přijímač nastavitelný zvukový, nebo světelný signál. Můžete navzájem kombinovat několik vysílačů a přijímačů. Pro každý z vysílačů můžete nastavit jiné zvonění.

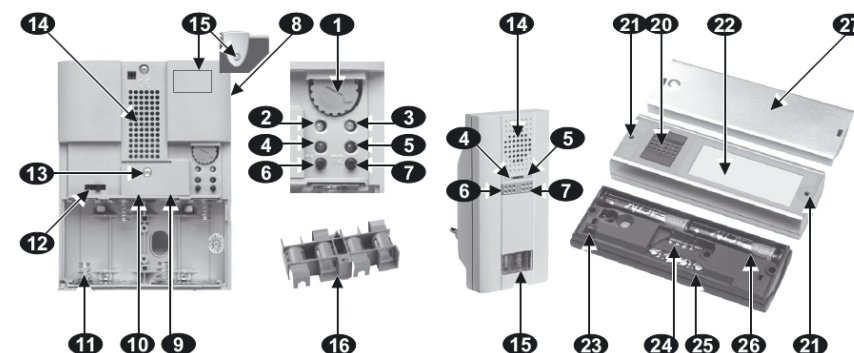

Přijímač

1. Ovladač hlasitosti
2. LED kontrolka nízkého stavu baterií přijímače (volitelná)
3. LED kontrolka nízkého stavu baterií vysílače (volitelná)
4. LED kontrolka nastavení
5. LED kontrolka pro funkci ztlumení zvuku
6. Programovací tlačítko
7. Tlačítko pro výběr melodie
8. Zásuvka 9 V (volitelná)
9. Blok svorkovnice (volitelný)
10. Napájecí kabel
11. Schránka pro baterie
12. Přepínač pro zapínání a vypínání zvukového, nebo světelného signálu
13. Upevnění krytu svorkovnice
14. Reproduktor
15. Světlo (volitelné)
16. Adaptér baterií (volitelný)

Vysílač

20. Ovládací tlačítko
21. Šrouby upevnění krytu (šestihránný tvar, 2 mm)
22. Jmenovka
23. Propojka alarmu
24. Napájecí kabel
25. Propojovací koncovky
26. Schránka pro baterii
27. Neutrální kryt zvonku

Montáž

- Instalovat a skládat elektrická zařízení by měl pouze kvalifikovaný elektrotechnik!
- Při instalaci se musí dodržovat konkrétní národní předpisy související s instalací elektrických zařízení.
- Aby případné selhání přístroje nezpůsobilo poranění osob, nebo jiné následné škody, musí se přijmout vhodná preventivní opatření.
- Na místech bez překážek je dosah 250 m (nebo 500 m u verze PSE), pokud je přístroj instalován v souladu s pokyny. Dosah může být značně omezen okny, dveřmi, kovovými předměty atd.! Viz níže uvedenou ilustraci.
- Z technických důvodů musí být síťově napájený vysílač vzdálen minimálně 3 m od přijímače. Viz obr. č. 1.

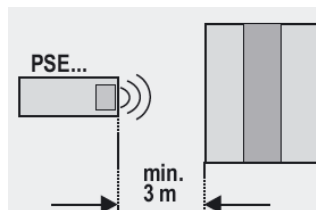

obrázek č. 1.

Dosah vysílače



Kombinace

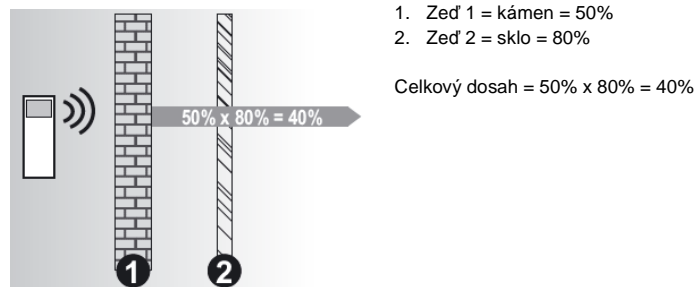

Montáž – upevnění vysílače

Příprava k instalaci

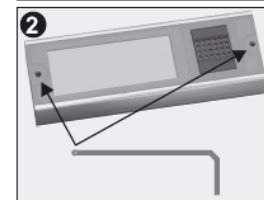
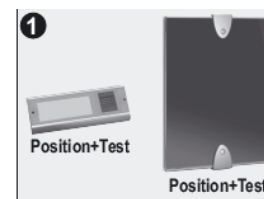

Montáž na zeď

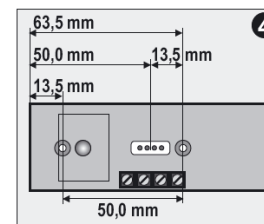
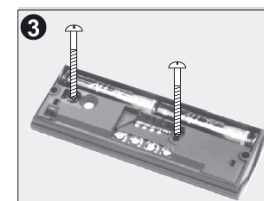

- Před instalací proveďte test funkčnosti. Podle níže uvedeného postupu vložte do vysílače baterie a ubezpečte se, že přijímač je připojen k napájení. Umístěte zařízení do požadované polohy a několikrát stiskněte vysílací tlačítko. Při každém stisknutí se musí ozvat zvuk přijímače.
- Pokud bezdrátové spojení nefunguje spolehlivě, vyberte si pro instalaci jiné místo!
- Otevřete vysílač, jak ukazuje obrázek č. 2 (2 šrouby).
- Použijte přiložený nástroj a uschovejte si jej např. pro příští výměnu baterie apod. (šestihřanný imbusový klíč, 2 mm).

- Prorazte dva připravené otvory pro šrouby.
- Zasuňte šrouby do otvorů a pevně je přišroubujte.
- **Nepoškodte elektronické součásti!**

Přípevnění poutka (pro zavěšení vysílače)

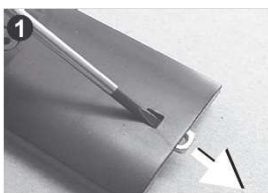

- Rozhodněte se, na kterou stranu chcete upevnit poutko.
- S pomocí malého šroubováku zatlačte na této straně na matici šroubku, jak ukazuje obrázek č. 1.
- Postranní západku čelního krytu zkraťte asi o 2,5 mm, jak ukazuje obrázek č. 2.
- Přiložené kovové poutko vložte na své místo (obrázek č. 3). Do očka poutka můžete nyní připevnit např. řetízek apod.

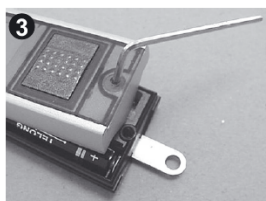
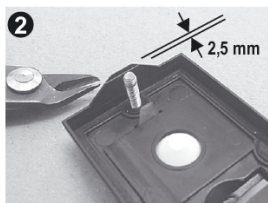

Vložení štítku se jménem do jmenovky

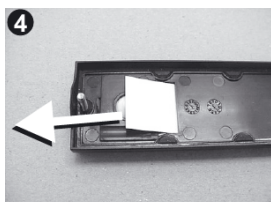

- Uvolněte šroubky.
- Odstraňte vrchní část.
- Protáhněte štítek se jménem přes otvor.
- Jmenovku se štítkem zatlačte dovnitř a vrchní část přišroubujte na místo.

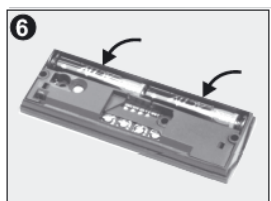
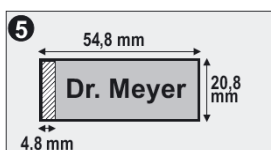

Připojení vysílače k napájení

Zdroj napájení

- Varianta A (obrázek 6): Baterie 2 x 1,5 V (typ: alkalické baterie AAA)
- Varianta B (obrázek 7): 6 - 12 V= (DC) přes svorky 0 = "-" a V = "+".
- Při tomto způsobu napájení odstraňte z vysílače baterie!

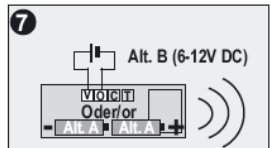

Elektrické připojení k stávajícímu zvonkovému systému



- Odstraňte asi 6 mm izolace s jednotlivých drátků, jak ukazuje obrázek č. 1 a drátky zasuňte opatrně do těsnící průchodky na zadní straně vysílače.
- Možná budete muset nejdříve uříznout horní špičku požadované těsnící průchodky.

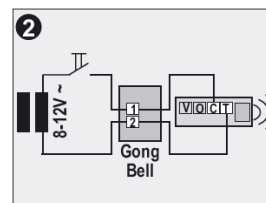

- Připojení k existujícímu systému zvonků ukazuje obrázek č. 2 s elektromechanickým zvonkem (8-12 V AC/DC) připojeným ke koncovkám C a T. Při spouštění stejnosměrným proudem C = "-", a T = "+".

- Připojení k tlačítku bez potenciálu na svorkách 0 a C je ukázáno na obrázku č. 3.

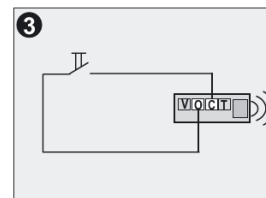

Neutrální kryt

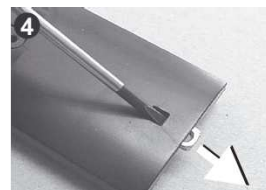

- V závislosti na verzi přístroje může být součástí dodávky i neutrální kryt.

- Kryt je vhodný pro případ, že nepotřebujete tlačítko, ani jmenovku.

- S pomocí malého šroubováku zatlačte 2 matky šroubků směrem ven, jak ukazuje obrázek č. 4.

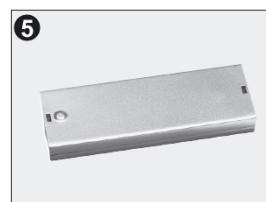

- Neutrální kryt jednoduše zaklapněte do spodní části vysílače na místě šroubků v horní části tlačítka (obrázek č. 5).

Funkce distančního multiplikátoru (jen u verze V1/V3)

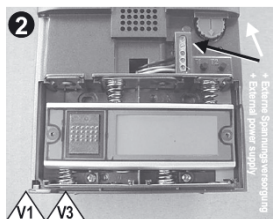
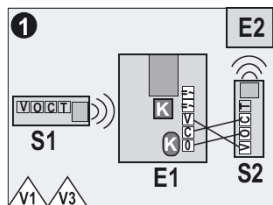

- Pokud vysílač S2 generuje stále výstražný tón na přijímači E2, uřízněte propojku alarmu na vysílači S2.

- Provozní režim: První vysílač S1 posílá signál na přijímač E1, který pak s krátkým zpožděním přeposílá signál na vysílač S2. S2 přenáší signál na další přijímač E2, ke kterému může být taky připojen další vysílač. V zásadě se tak vytváří neomezený dosah.
- Propojte spolu vysílač S2 a přijímač, jak ukazuje obrázek č. 1 a pokud to bude potřebné, použijte otvory pro kabel „K“.
- **UPOZORNĚNÍ!** V tomto případě odstraňte z vysílače baterii, protože napájení bude přicházet z přijímače!
- **POZOR!** Ubezpečte se, že přijímač E1 byl spárován pouze s vysílačem S1 a přijímač E2 jen s S2!
- Pokud se o napájení stará externí adaptér, tak vysílač S2 může být zabudován do přijímače, jak ukazuje obr. č. 2.
- Pokud chcete úplně vypnout zvukovou a světelnou signalizaci prvního přijímače, stiskněte několikrát T2, dokud neuslyšíte jenom krátké pípnutí, viz níže.
- Pokud první přijímač nevydává zvukový, nebo světelný signál, zatlačte postranní přepínač úplně doleva.

Instalace přijímače

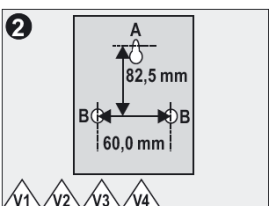
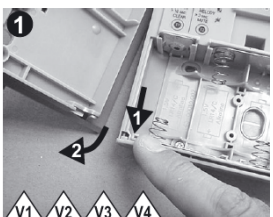

Upevnění

- Přijímač (kromě bezdrátového melodického zvonku V4) může být namontován pověšením na rovný povrch tak, aby se dal sundat (šroubek A), nebo pevně přišroubovat na zeď.
- Odstraňte kryt, jak je ukázáno na obrázku č. 1.
- Pokud chcete přijímač připevnit šroubky, zavěste jej přes otvor A, vyvrtejte otvory B a přišroubojte na místo.

Výměna vložek s grafickým podkladem (v závislosti na verzi zvonku)

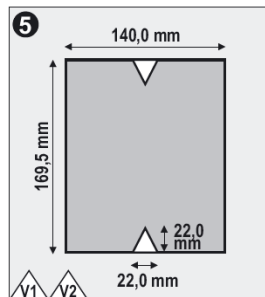
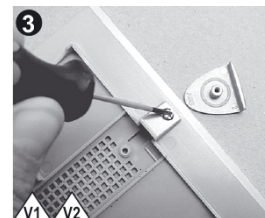

Připojení přijímače k napájení (baterie/sít')

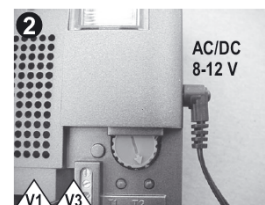
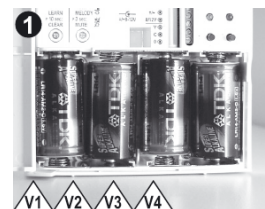

- Poté, co jste uvolnili dvířka, jak je popsáno výše, můžete odšroubovat dva malé šroubky v jejich zadní části.
- Opatrně odstraňte čelní plastovou část a / nebo transparentní štítek. Vložku s grafickým podkladem vyměňte podle vlastního uvážení.
- Do formy vložky s podkladem můžete také vložit svoji vlastní fotografii. Viz obrázek č. 5.
- Všechny části opatrně přišroubujte dohromady a dvířka zavěste zpět na závěsy.

Napájení

- V závislosti na typu (viz typový štítek)
Verze V1, V2, V3, V4: 4 x 1,5 V (typ malé mono, alkalické baterie).
- Verze V1, V3: +/- 8 - 12V (0,5 A) přes postranní zdíčku, jak je ukázáno na obrázku 2, nebo svorek, jak ukazuje obrázek 3.

V tomto případě odstraňte z přijímače baterie!



Adaptér baterií

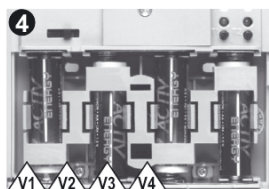

- Kromě baterií typu malé mono může přijímač pracovat také s bateriemi typu AA.
- Pro více podrobností viz níže kapitola „Výměna baterií“.

Napájení



- Zásuvková verze bezdrátového zvonku V5: 230V~/50 Hz.

Pokud zásuvný zvonek zastrčíte do zásuvky s kolíky ve svislé poloze (otočenými o 90°), může dojít ke snížení dosahu!

Provoz – Vyzváněcí tóny / signály

Výběr melodie (Funkce melodie)

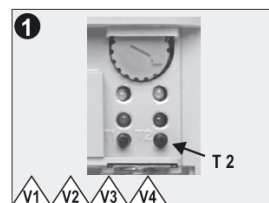

- Požadovaná melodie vždy vychází z vysílače, z kterého přijímač naposled přijal signál.
- V závislosti na typu otevřete nejdříve kryt (neplatí pro bezdrátový zvonek SG se zapojením do elektrické zásuvky).
- Stiskněte pravé tlačítko T2, dokud se nepřehraje požadovaná melodie.

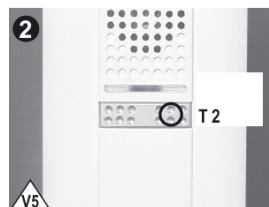

Rozlišení vyzváněcích tónů

- Můžete kombinovat několik vysílačů a přijímačů (viz také kapitola „Programování“).
- Každému vysílači můžete přiřadit samostatný tón vyzvánění, jak je popsáno výše.
- Příklady aplikace:

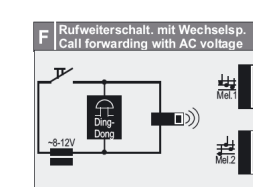
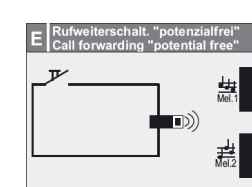
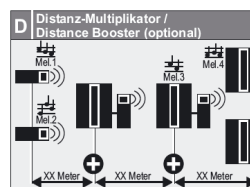
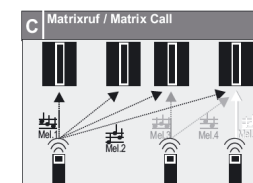
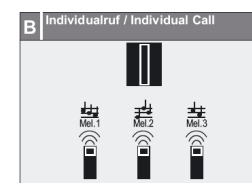
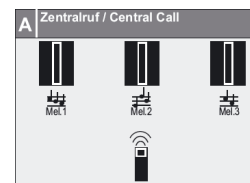

Přepínání zapnutí a vypnutí zvukového nebo světelného signálu (u zvonku se světelnou signalizací)

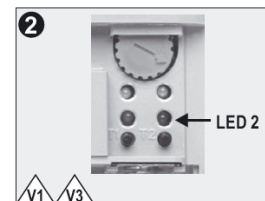
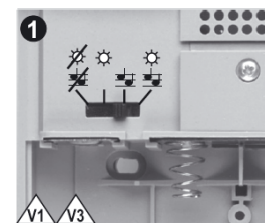

- Posuvný přepínač má 4 polohy.
- Zvuková a světelná signalizace jsou vypnuty, pokud je přepínač v krajní poloze vlevo. LED kontrolka 2, nebo 2 LED kontrolky světelné signalizace (u přístroje se 2 LED na přední straně) budou na znamení upozornění v pravidelných intervalech krátce blikat (obr. č. 2).
- Ve dvou středních polohách je zapnuta buď jenom zvuková, nebo jenom světelná signalizace.
- Zvuková i světelná signalizace jsou zapnuty, když je přepínač v krajní poloze vpravo.
- Pokud se přístroj několik týdnů nepoužívá, doporučujeme vyjmout baterie, nebo v případě bezdrátového zvonku, který se zapojuje do zásuvky, vytáhnout přístroj ze zásuvky.

Varování pro případ používání přístroje s blikající LED kontrolkou

- **Důležité:** Nedívejte se přímo do světla, nebo do světelného paprsku. Abyste zabránili poškození zraku, umístěte přístroj tak, aby se nikdo nemohl z krátké vzdálenosti koukat přímo do světla.
- Před světlem, které je tvořeno velmi jasnou, bílou LED (odpovídá Třídě 1, IEC 60825-1), nedržte nikdy optické nástroje (zvětšovací sklo apod.).
- Za normálních okolností a při krátké expozici však světlo LED očím neškodí.

Zapínání a vypínání zvukové signalizace na zvoncích bez blikající LED kontrolky a na zvonku, který se zapojuje do zásuvky

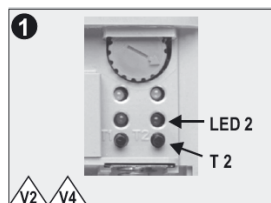

- Podržte stisknuté tlačítko T2 déle než 3 sekundy, až se rozsvítí LED označena jako LED 2.
- Zvuková signalizace je nyní vypnuta. Jako upozornění na vypnutou signalizaci bliká červená LED kontrolka LED 2.
- Signalizaci opět zapnete krátkým stisknutím tlačítka T1 nebo T2.
- Pokud se přístroj nebude několik týdnů používat, doporučujeme vyjmout z něj baterie, nebo v případě bezdrátového zvonku, který se zapojuje do zásuvky, vytáhnout přístroj ze zásuvky.

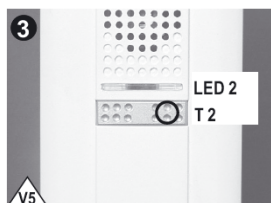
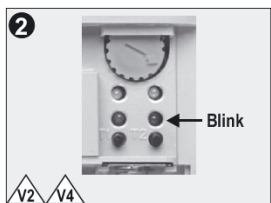

Funkce alarmu



- Vysílače jsou na desce tištěných spojů (DTS) vybaveny můstkem. Jeho odpojením, jak je ukázáno na obr. č. 4, zapnete funkci alarmu.
- Pokud podržíte tlačítko vysílače stisknuté déle než 3 sekundy, ozve se z přijímače zvuk alarmu.
- Tato funkce se může dobře hodit pro upoutání pozornosti v neočekávaných situacích.



Zvuk alarmu lze nastavit i jako „pevnou“ melodii (viz výše).

Programování

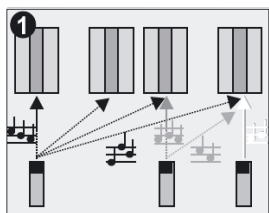

- Vysílač i přijímač jsou již naprogramovány z výroby. Každý vysílač má svůj vlastní kód, aby se vyloučilo rušení jinými vysílači.
- Na jeden přijímač lze naprogramovat až 20 vysílačů. Na druhé straně, každý vysílač lze naladit na libovolný počet přijímačů.
- Na obrázku č. 1 je ukázáno několik z mnoha možných kombinací. Každý přijímač lze například spouštět zvlášť, nebo centrálně.
- Každému vysílači lze přiřadit jinou melodii, aby bylo možné je navzájem odlišit.

Programování nových vysílačů (Funkce párování)

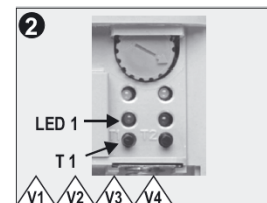

- Doporučujeme vysílače a přijímače párovat ještě předtím, než je upevníte na zeď.
- Podržte cca 3 sekundy stisknuté tlačítko T1, až se rozsvítí zelená kontrolka LED 1.
- Krátce stiskněte tlačítko na novém vysílači.
- Jako potvrzení příjmu se přijímače ozve melodie a kontrolka LED 1 se vypne. V případě potřeby nastavte pomocí tlačítka T2 jinou melodii (viz výše).
- Pokud se nezachytí žádný vysílač, kontrolka LED 1 začne za cca 15 sekund blikat a za dalších 10 sekund se vypne. Poté celý postup zopakujte.



Z technických důvodů musí být síťově napájený vysílač vzdálen minimálně 3 m od přijímače.

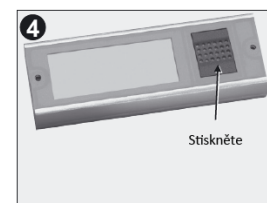

Zrušení všech vysílačů (funkce CLEAR)

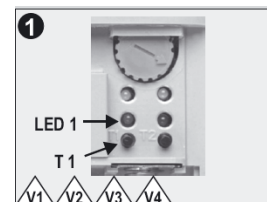

- Podržte cca 10 sekund stisknuté tlačítko T1, dokud se na delší čas nezapne kontrolka LED 1, která poté zhasne. Vysílač se tím odpojí od svého přijímače.
- Nyní můžete naprogramovat nové vysílače.

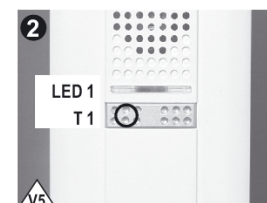

Výměna baterií ve vysílači

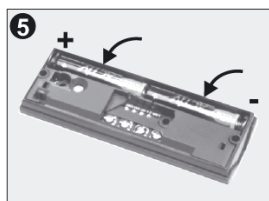
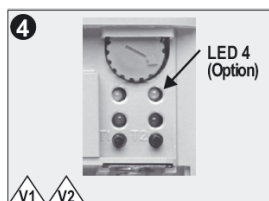

- Používejte pouze baterie stejného typu a nemíchejte použité a nové baterie.
- Baterie je potřebné vyměnit, když se po vyzváněcím tónu (např. Ding Dong) ozvou 2 krátká pípnutí. V závislosti na verzi zvonku se na přijímači rozsvítí žlutá LED kontrolka nízkého stavu baterií („LowBatt TX“). Na přístrojích s 2 světelnými diodami na čelní straně se rozsvítí obě tyto LED.
- Při běžném používání je obvyklá životnost baterií cca 5 let.
- Potřebné jsou 2 alkalické baterie 1,5 V, typ AAA.
- Při výměně odšroubujte přiloženým imbusovým klíčem 2 šroubky, vložte baterie, vrchní část dejte zpět na své místo a utáhněte šroubky.

Výměna baterií v přijímači

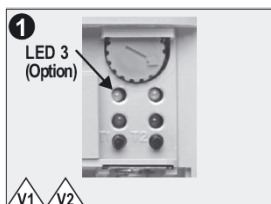

- Baterie je potřebné vyměnit, když se po vyzváněcím tónu (např. Ding Dong) ozvou 2 krátká pípnutí. V závislosti na verzi zvonku se na přijímači rozsvítí žlutá LED kontrolka nízkého stavu baterií („LowBatt RX“). Na přístrojích s 2 světelnými diodami na čelní straně se rozsvítí obě tyto diody.
- Potřebné jsou 4 alkalické baterie 1,5 V, typ malé mono.
- Při výměně otevřete kryt, vložte dovnitř baterie a kryt znovu uzavřete.

Výměna adaptéru baterií v přijímači

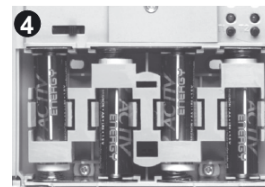
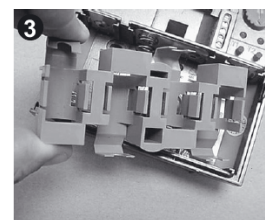

- V závislosti na verzi zvonku je součástí dodávky také adaptér baterií, který dovoluje použití vysílače i s běžnými bateriemi typu AA.
- Jemně zatlačte na prostředek adaptéru a vložte jej dovnitř, jak ukazuje obrázek č. 3. Dejte pozor, aby háčky zaklaply a aby byl adaptér vložen tak, že delší zoubky směřují nahoru.
- Při běžném používání je obvyklá životnost těchto menších baterií cca 1 až 2 roky.
- Pokud chcete znovu vložit větší baterie typu malé mono, vyjměte adaptér baterií uchopením za střed a vytážením při použití jemné síly.

Manipulace s bateriemi a akumulátory



Nenechávejte baterie (akumulátory) volně ležet. Hrozí nebezpečím, že by je mohly spolknout děti nebo domácí zvířata! V případě spolknutí baterií vyhledejte okamžitě lékaře! Baterie (akumulátory) nepatří do rukou malých dětí! Vytékající nebo jinak poškozené baterie mohou způsobit poleptání pokožky. V takovém případě použijte vhodné ochranné rukavice! Dejte pozor nato, že baterie nesmějí být zkratovány, odhazovány do ohně nebo nabíjeny! V takovýchto případech hrozí nebezpečí exploze! Nabíjet můžete pouze akumulátory.



Vybité baterie (již nepoužitelné akumulátory) jsou zvláštním odpadem a nepatří do domovního odpadu a musí být s nimi zacházeno tak, aby nedocházelo k poškození životního prostředí!



K těmto účelům (k jejich likvidaci) slouží speciální sběrné nádoby v prodejnách s elektrospotřebiči nebo ve sběrných surovinách!

Šetřete životní prostředí!

Recyklace



Elektronické a elektrické produkty nesmějí být vyhazovány do domovních odpadů. Likviduje odpad na konci doby životnosti výrobku přiměřeně podle platných zákonných ustanovení.

Šetřete životní prostředí! Přispějte k jeho ochraně!

Technické údaje

Vysílací kmitočet:	868,35 MHz
Zvuková signalizace:	V závislosti na verzi zvonku 3 až 17 různých melodií Rozlišování různých typů zvonění
Max. hlasitost:	V závislosti na verzi zvonku 83 nebo 86 dB (A)
Světelná signalizace (V závislosti na verzi zvonku):	<ul style="list-style-type: none">• LED: Třída 1, P < 150 µW• XENON: světelná energie asi 0,5 J
Rozměry:	Vysílač: 36 x 100 x 17 mm Přijímač: v závislosti na verzi zvonku Elektrická zástrčka zásuvného bezdrátového zvonku: 127 x 61 x 45 mm
Napájení:	Viz výše v kapitole „Instalace“
Provozní teplota:	<ul style="list-style-type: none">• Vysílač: -15 °C až 50 °C• Přijímač: 5 °C až 40 °C
Stupeň ochrany:	<ul style="list-style-type: none">• Vysílač: IP 54 (vhodný pro venkovní použití)• Přijímač: Vhodný pouze pro použití uvnitř suché místnosti

Záruka

Na bezdrátový zvonek Mistral 300 poskytujeme **záruku 24 měsíců**.

Záruka se nevztahuje na škody, které vyplývají z neodborného zacházení, nehody, běžného opotřebení, nedodržení návodu k obsluze nebo změn na výrobku, provedených třetí osobou.

Překlad tohoto návodu zajistila společnost Conrad Electronic Česká republika, s. r. o.

Všechna práva vyhrazena. Jakékoliv druhy kopií tohoto návodu, jako např. fotokopie, jsou předmětem souhlasu společnosti Conrad Electronic Česká republika, s. r. o. Návod k použití odpovídá technickému stavu při tisku! **Změny vyhrazeny!**

© Copyright Conrad Electronic Česká republika, s. r. o.

VAL/5/2014