

Jabra®

Jabra PRO™ 920

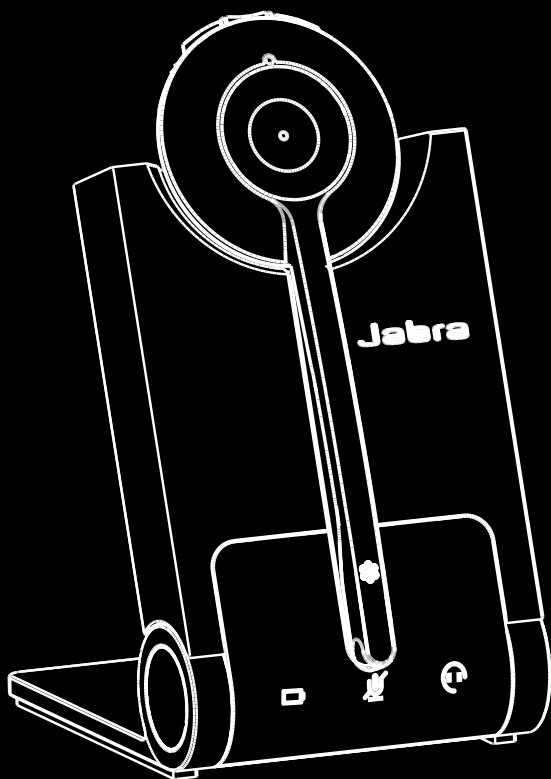

Návod k obsluze

www.jabra.com

OBSAH

1. VÍTEJTE.....	4
2. PŘEHLED VÝROBKU	5
2.1 OBSAH BALENÍ.....	5
2.2 SCHÉMA NÁHLAVNÍ SOUPRAVY.....	6
2.3 DOPLŇKY PRO NOŠENÍ	7
2.4 SCHÉMA ZÁKLADNY	8
2.5 VOLITELNÉ PŘÍSLUŠENSTVÍ.....	9
3. PŘIPOJENÍ KE STOLNÍMU TELEFONU	10
3.1 SKLÁDACÍ STOJÁNEK ZÁKLADNY	10
3.2 PŘIPOJENÍ KE STOLNÍMU TELEFONU	11
3.3 PŘIPOJENÍ NAPÁJECÍHO ZDROJE K ZÁKLADNĚ.....	13
3.4 VLOŽENÍ NÁHLAVNÍ SOUPRAVY DO ZÁKLADNY	13
4. KONFIGURACE ZVUKU STOLNÍHO TELEFONU	14
4.1 NASTAVENÍ ČISTÉHO OZNAMOVACÍHO TÓNU	14
4.2 NASTAVENÍ HLASITOSTI MIKROFONU.....	14
5. VLASTNOSTI NÁHLAVNÍ SOUPRAVY JABRA PRO 920	15
5.1 MULTIFUNKČNÍ TLAČÍTKO NÁHLAVNÍ SOUPRAVY.....	15
5.2 TLAČÍTKA PRO NASTAVENÍ HLASITOSTI REPRODUKTORU NÁHLAVNÍ SOUPRAVY.....	15
5.3 TLAČÍTKO ZTLUMENÍ NÁHLAVNÍ SOUPRAVY	15
5.4 INDIKAČNÍ LED DIODA NA NÁHLAVNÍ SOUPRAVĚ.....	16
5.5 ZVUKOVÁ INDIKACE NÁHLAVNÍ SOUPRAVY	16
5.6 VIZUÁLNÍ INDIKÁTORY NA ZÁKLADNĚ.....	17
6. SPRÁVA HOVORŮ	18
6.1 TELEFONOVÁNÍ, PŘIJÍMÁNÍ VOLÁNÍ A UKONČOVÁNÍ HOVORŮ	18
6.2 PŘEPÍNÁNÍ MEZI TELEFONEM A NÁHLAVNÍ SOUPRAVOU	18
6.3 KONFERENČNÍ HOVOR S VÍCE NÁHLAVNÍMI SOUPRAVAMI	18

7.	POKROČILÉ VLASTNOSTI NÁHLAVNÍ SOUPRAVY	
	JABRA PRO 920	19
7.1	OCHRANA SLUCHU SAFETONE™	19
7.2	BEZDRÁTOVÝ DOSAH	19
7.3	ŘÍZENÍ SPOTŘEBY	19
7.4	DÁLKOVÉ OVLÁDÁNÍ HOVORŮ	19
7.5	JAK ZMĚNIT ROZŠÍŘENÁ NASTAVENÍ	20
7.6	JAK RESETOVAT ROZŠÍŘENÁ NASTAVENÍ	21
7.7	ZKOPÍROVÁNÍ NASTAVENÍ DO VÍCE ZÁKLADEN JABRA PRO 920	21
7.8	NUCENÉ PÁROVÁNÍ (PÁROVÁNÍ NOVÉ PRIMÁRNÍ NÁHLAVNÍ SOUPRAVY)	21
7.9	AKTUALIZACE FIRMWAREU A NASTAVENÍ NÁHLAVNÍ SOUPRAVY (SERVISNÍ KABEL)	21
8.	PODPORA	22
8.1	ČASTO KLADENÉ DOTAZY A ODSTRAŇOVÁNÍ POTÍŽÍ	22
9.	TECHNICKÉ ÚDAJE	23
9.1	NÁHLAVNÍ SOUPRAVA JABRA PRO 920	23
9.2	BATERIE NÁHLAVNÍ SOUPRAVY	23
9.3	MATERIÁLY A ALERGIE	24
9.4	ZÁKLADNA JABRA PRO 920	24
9.5	LIKVIDACE VÝROBKU	24
9.6	CERTIFIKACE A BEZPEČNOSTNÍ SCHVÁLENÍ	25

1. VÍTEJTE

Blahopřejeme vám k zakoupení náhlavní soupravy Jabra PRO 920. Jsme si jisti, že vás potěší její široká škála vlastností, pohodlné nošení i snadné používání.

Vlastnosti náhlavní soupravy Jabra PRO 920

- Výjimečná kvalita zvuku.
- Ovládání hlasitosti a ztlumení.
- Intuitivní multifunkční tlačítko na náhlavní soupravě umožňující snadnou obsluhu hovorů.
- Indikační LED diody a indikátory zvuku.
- Vyspělý systém ochrany sluchu pomocí technologie SafeTone™.
- Mikrofon s funkcí potlačení šumu.
- Automatický přechod do režimu spánku zajišťující úsporu energie.
- Způsoby nošení: spona přes hlavu nebo ušní háček (ušní háček není součástí dodávky ve všech regionech).

Vlastnosti základny Jabra PRO 920

- Kolébka k dobíjení náhlavní soupravy.
- Vizuální indikátory stavu hovoru.
- Indikátory stavu baterie.
- Konfigurace pomocí hlasových oznámení.
- Port pro připojení adaptéru Jabra LINK a dálkového zdvihače telefonu GN1000.

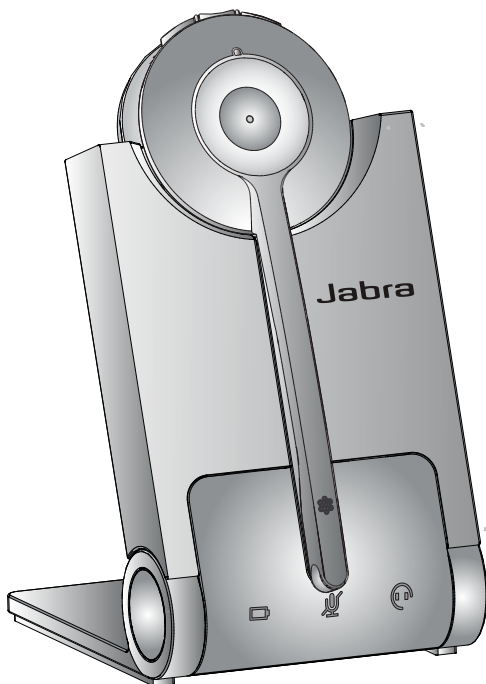

2. PŘEHLED VÝROBKU

2.1 OBSAH BALENÍ



Náhlavní souprava



Spona přes hlavu

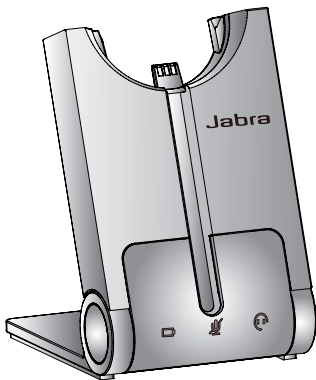

Základna



Síťový adaptér



Ušní háček
(není součástí dodávky
ve všech regionech)



Úvodní příručka



Telefonní kabel



Brožurka „Upozornění
a prohlášení“

2.2 SCHÉMA NÁHLAVNÍ SOUPRAVY

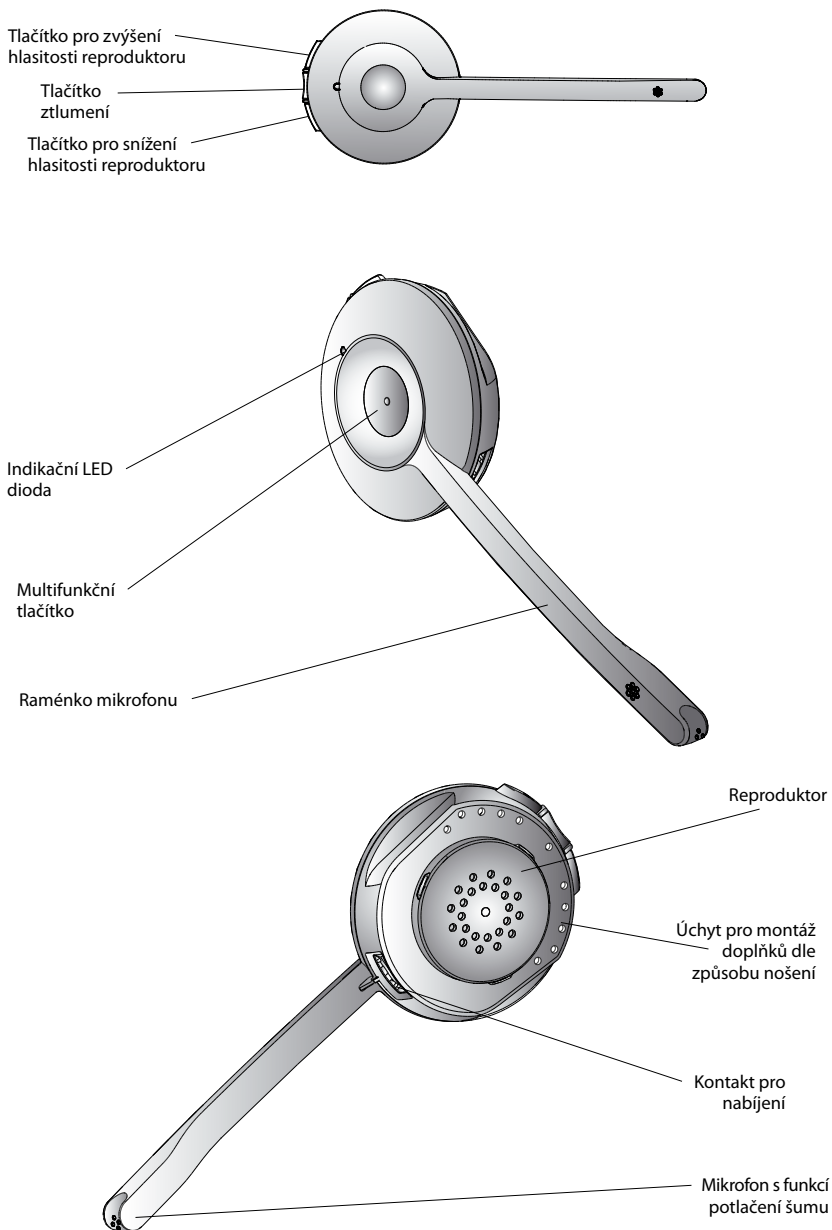

2.3 DOPLŇKY PRO NOŠENÍ

Náhlavní soupravu Jabra PRO 920 můžete nosit třemi různými způsoby: pomocí spony přes hlavu, ušního háčku nebo spony za krk. Spona přes hlavu a ušní háček jsou součástí dodávky náhlavní soupravy Jabra PRO 920 (ušní háček není součástí dodávky ve všech regionech). Sponu za krk si můžete zakoupit zvlášť.

Všechny způsoby nošení jsou zaměnitelné a náhlavní soupravu můžete nosit jak na levém, tak na pravém uchu. Bez ohledu na způsob nošení dbejte na to, aby se mikrofon nacházel co nejlíže k ústům, zvýšíte tak účinek funkce potlačení šumu.

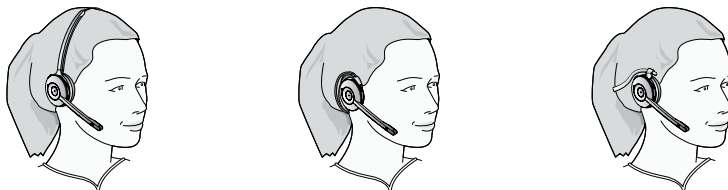

Připojení spony přes hlavu

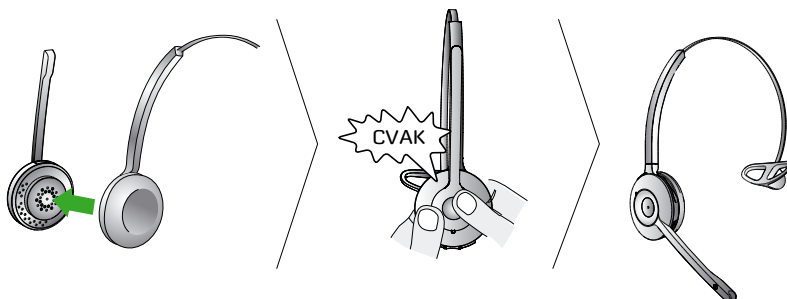

Připojení ušního háčku (ušní háček není součástí dodávky ve všech regionech)

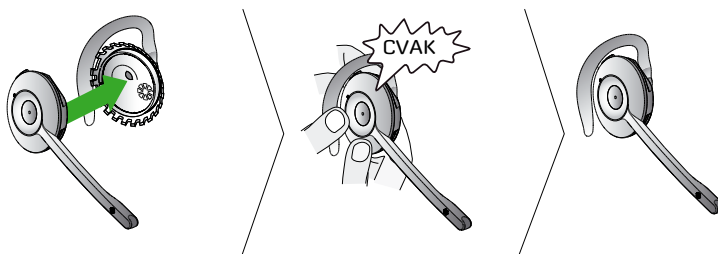

Připojení spony za krk (volitelné příslušenství)

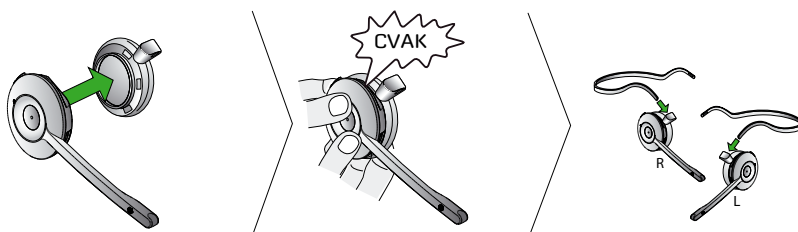

2.4 SCHÉMA ZÁKLADNY

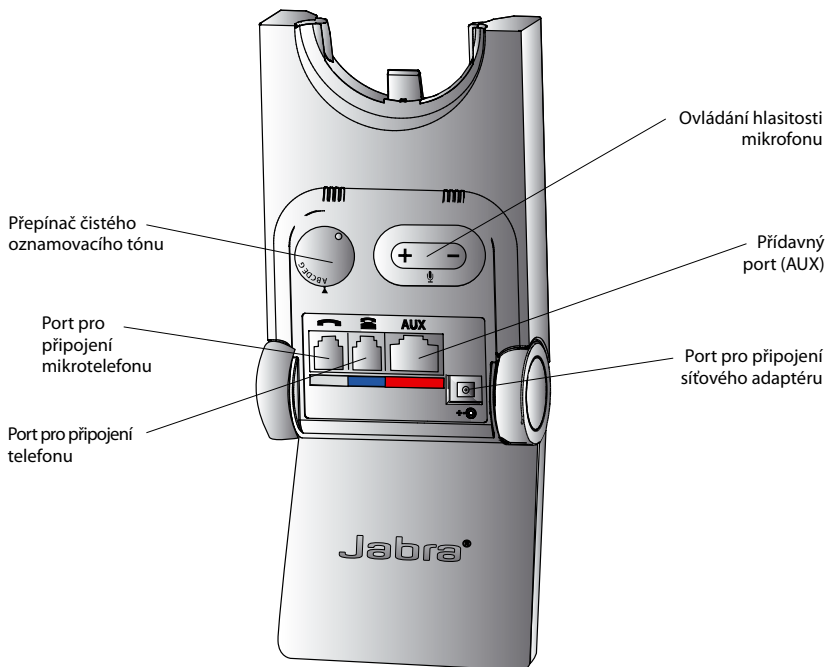
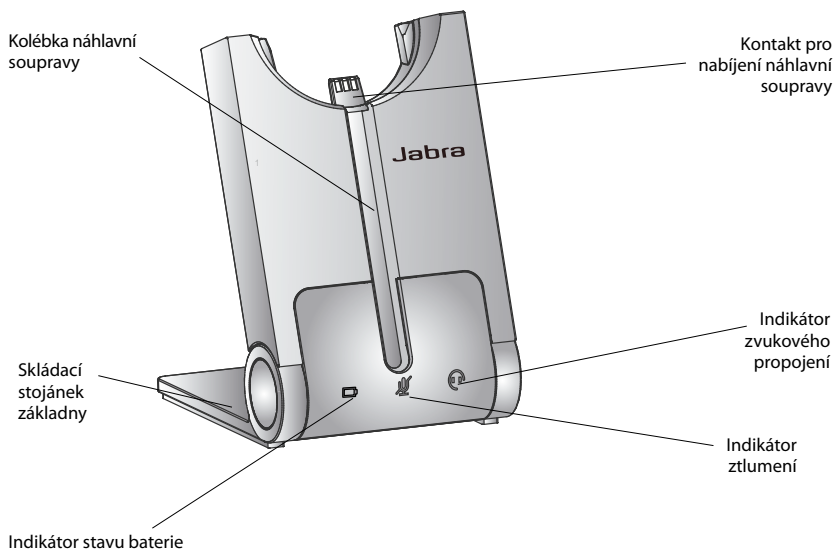

2.5 VOLITELNÉ PŘÍSLUŠENSTVÍ

Samostatně je k dispozici následující příslušenství Jabra PRO. Přehled příslušenství naleznete na www.jabra.com.

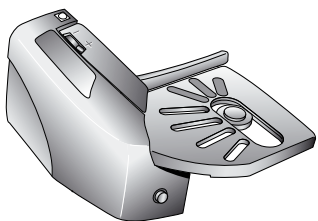

Jabra GN1000

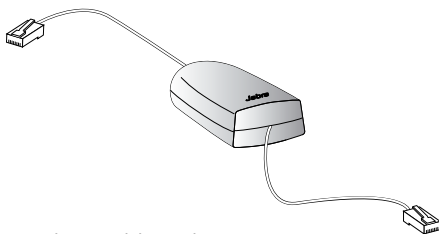

Adaptér s elektronickým přepínačem zavěšení
(skutečný výrobek se může od nákresu lišit)

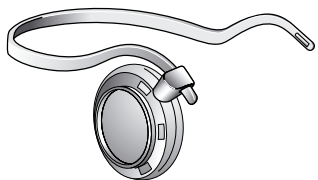

Spona za krk



Náhradní spona přes hlavu

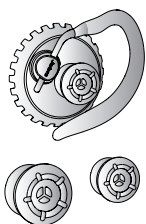

Náhradní ušní háček,
se sluchátky do uší

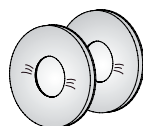

Náhradní náušníky

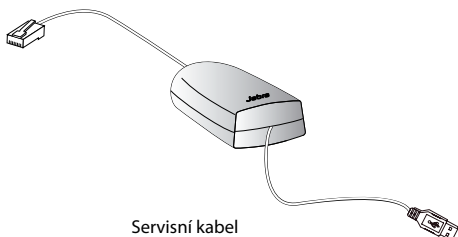

Servisní kabel

3. PŘIPOJENÍ KE STOLNÍMU TELEFONU

3.1 SKLÁDACÍ STOJÁNEK ZÁKLADNY

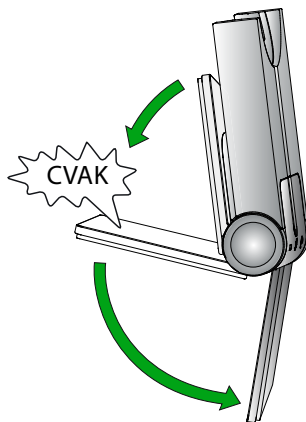

Skládací stojánek základny Jabra PRO 920 lze nastavit do tří různých poloh: otevřené, zavřené a stojící (viz nákras).



MOŽNOST Č. 1

Stolní telefon s portem pro připojení náhlavní soupravy

Tento typ stolního telefonu je vybaven samostatným portem pro připojení náhlavní soupravy (obvykle na zadní straně telefonu). Telefony mají obvykle na čelním panelu tlačítko pro přepínání hovoru mezi mikrotelefonem a náhlavní soupravou.

1. Zapojte dodaný telefonní kabel do portu na základně, označeného symbolem .
2. Zapojte telefonní kabel do portu pro připojení náhlavní soupravy  na stolním telefonu.

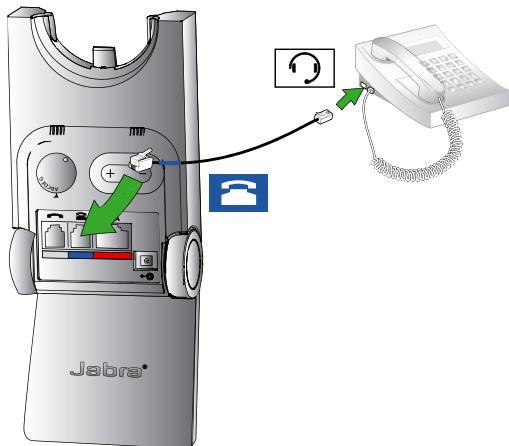



nebo

MOŽNOST Č. 3

Stolní telefon se zdvihačem GN1000

Dálkový zdvihač telefonu GN1000 při odchozím nebo příchozím volání manuálně zvedá mikrotelefon stolního telefonu. Pokyny k montáži naleznete v dokumentaci dodávané se zdvihačem GN1000.

1. Od stolního telefonu odpojte kabel mikrotefonu.
2. Zapojte kabel náhlavní soupravy do portu na základně, označeného symbolem .
3. Zapojte dodaný telefonní kabel do portu na základně, označeného symbolem .
4. Zapojte telefonní kabel do portu pro připojení náhlavní soupravy na stolním telefonu.
5. Zapojte kabel zdvihače GN1000 do portu na základně, označeného symbolem .

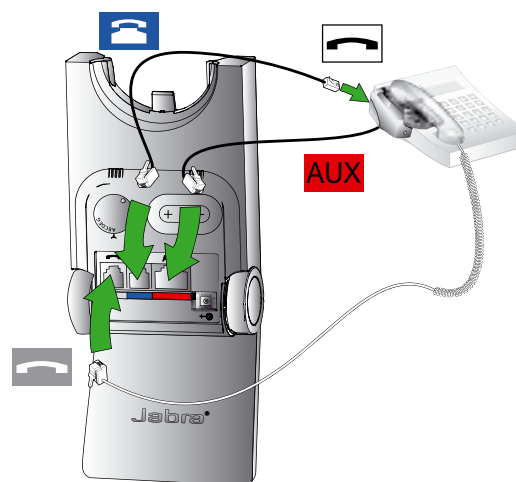

nebo

MOŽNOST Č. 2

Stolní telefon s adaptérem Jabra Link

Adaptér Jabra Link umožňuje přijmout či ukončit příchozí hovor pomocí multifunkčního tlačítka na náhlavní soupravě.

Chcete-li si zakoupit adaptér Jabra Link pro svůj model stolního telefonu, kontaktujte nejbližšího prodejce výrobků Jabra.

1. Připojte adaptér Jabra Link dle náčrtu v dokumentaci, jež se dodává s adaptérem Jabra Link. U některých telefonů budete k připojení rovněž potřebovat telefonní kabel.
2. Zavolejte na připojený stolní telefon z jiného telefonu, čímž adaptér Jabra Link aktivujete. Než telefon zvednete, počkejte 10 sekund.





nebo

nebo

MOŽNOST Č. 4

Stolní telefon bez portu pro připojení náhlavní soupravy

Tento typ telefonu není vybaven samostatným portem pro připojení náhlavní soupravy.

1. Od stolního telefonu odpojte kabel mikrotefonu.
2. Zapojte kabel náhlavní soupravy do portu na základně, označeného symbolem .
3. Zapojte dodaný telefonní kabel do portu na základně, označeného symbolem .
4. Zapojte telefonní kabel do portu pro připojení náhlavní soupravy na stolním telefonu.

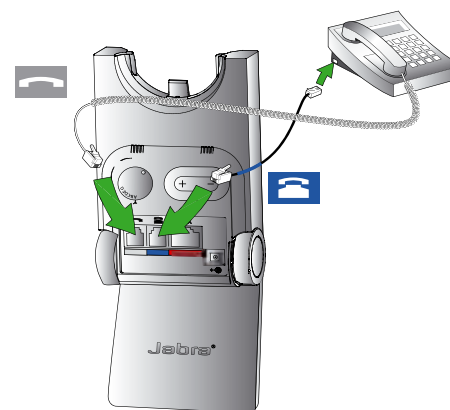

3.3 PŘIPOJENÍ NAPÁJECÍHO ZDROJE K ZÁKLADNĚ

1. Zapojte síťový adaptér do zdířky na základně, označené symbolem .
2. Zapojte síťový adaptér do elektrické zásuvky.

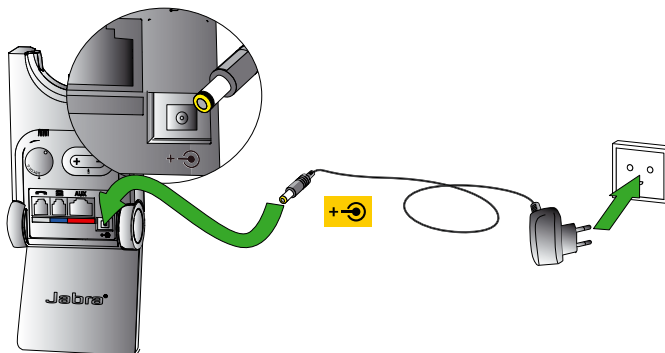

3.4 VLOŽENÍ NÁHLAVNÍ SOUPRAVY DO ZÁKLADNY

Vložení náhlavní soupravy do základny

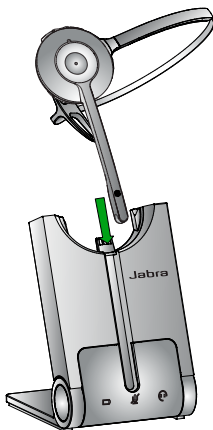

Vložte náhlavní soupravu do základny. Je-li náhlavní souprava vložena správně, v případě potřeby začne nabíjení baterie. Nabíjejte po dobu 20 minut nebo dokud na základně trvale nesvítí zelený indikátor baterie .

4. KONFIGURACE ZVUKU STOLNÍHO TELEFONU

V důsledku velkého počtu dostupných značek/modelů stolních telefonů je nutné před prvním použitím náhlavní soupravy Jabra PRO 920 nastavit čistý oznamovací tón. Nastavením čistého oznamovacího tónu si zajistíte správné fungování náhlavní soupravy Jabra PRO 920 s vaším modelem stolního telefonu. Chcete-li dosáhnout optimální kvality zvuku, je rovněž nutné nastavit hlasitost mikrofonu.

4.1 NASTAVENÍ ČISTÉHO OZNAMOVACÍHO TÓNU

1. Nasaďte si náhlavní soupravu.
2. Stiskněte tlačítko náhlavní soupravy na stolním telefonu nebo zvedněte mikrotelefon stolního telefonu.
3. Najděte přepínač čistého oznamovacího tónu na zadní straně základny Jabra PRO 920 (viz nákres), a zatímco posloucháte, zda je v náhlavní soupravě čistý oznamovací tón, otáčejte přepínačem z polohy A do polohy G.
4. Určete nejlepší polohu přepínače. Oznamovací tón by měl být silný, čistý a nezkraslený.
5. Jakmile nastavíte čistý oznamovací tón, stiskněte tlačítko náhlavní soupravy na stolním telefonu nebo vraťte mikrotelefon do vidlice.

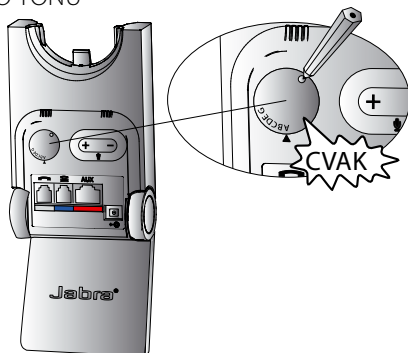

4.2 NASTAVENÍ HLASITOSTI MIKROFONU

1. Nasaďte si náhlavní soupravu.
2. Stisknutím tlačítka náhlavní soupravy na stolním telefonu nebo zvednutím mikrotelefonu získáte oznamovací tón.
3. Zkuste někomu zavolat. Zavolejte některému z přátel nebo kolegů a vyzkoušejte, jak hlasitě vás slyší. Dbejte na to, aby volaná osoba na svém přístroji hlasitost neměnila.
4. Slyší-li vás protistrana příliš hlasitě nebo příliš potichu, nastavte hlasitost mikrofonu pomocí tlačítek pro nastavení hlasitosti mikrofonu + / - (viz nákres).
5. Jakmile hlasitost mikrofonu nastavíte, hovor ukončete.

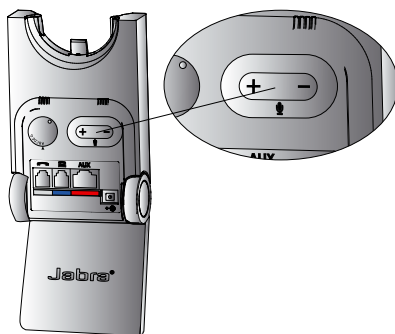

Upozornění: Chcete-li obnovit výchozí (tovární) nastavení hlasitosti mikrofonu, stiskněte a přidržte obě tlačítka pro nastavení hlasitosti mikrofonu + / -, a jakmile se ozve tón, tlačítka uvolněte.

5. VLASTNOSTI NÁHLAVNÍ SOUPRAVY JABRA PRO 920

5.1 MULTIFUNKČNÍ TLAČÍTKO NÁHLAVNÍ SOUPRAVY

Pomocí klepnutí, poklepání nebo stisknutí multifunkčního tlačítka lze přijímat a ukončovat volání.

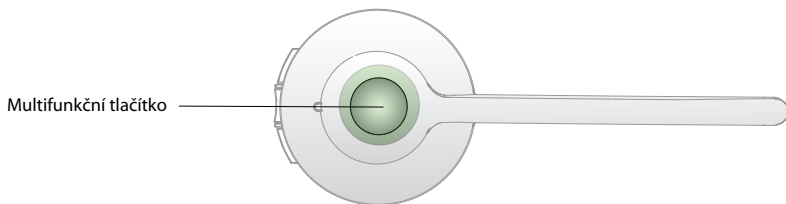

Funkce	Klepnutí	Poklepání	Stisknutí (přidržení na 1–3 sekundy)
Přijmutí příchozího volání	✓		
Ukončení aktuálního hovoru	✓		
Odmítnutí příchozího volání		✓	
Přidržení aktuálního hovoru a přijmutí příchozího volání (nepodporují všechny aplikace pro telefonování z počítače)			✓
Zapnutí	✓		
Vypnutí			✓ (5 sekund)

5.2 TLAČÍTKA PRO NASTAVENÍ HLASITOSTI REPRODUKTORU NÁHLAVNÍ SOUPRAVY

Tlačítka pro nastavení hlasitosti reproduktoru ovládají hlasitost reproduktoru náhlavní soupravy.

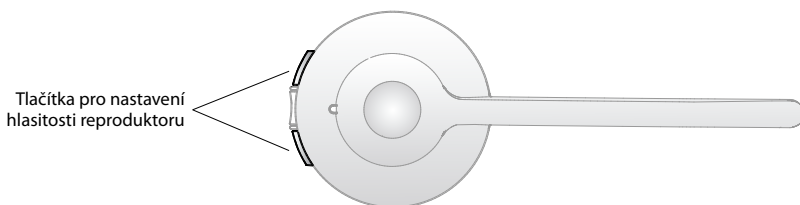

5.3 TLAČÍTKO ZTLUMENÍ NÁHLAVNÍ SOUPRAVY

Tlačítko ztlumení vypíná či opětovně zapíná mikrofon náhlavní soupravy.

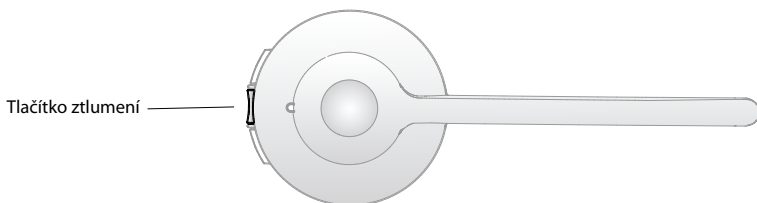

5.4 INDIKAČNÍ LED DIODA NA NÁHLAVNÍ SOUPRAVĚ

Indikační LED dioda indikuje stav hovoru.

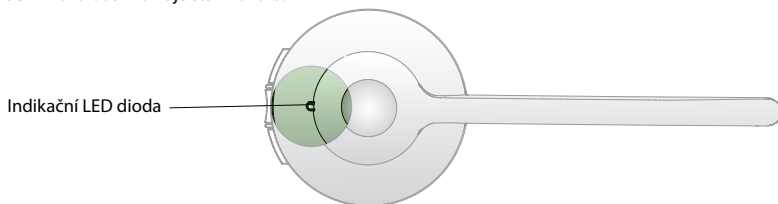

Stav náhlavní soupravy	Ukázka LED indikátoru (zobrazíte kliknutím)	Stav náhlavní soupravy	Ukázka LED indikátoru (zobrazíte kliknutím)
Připojeno	▶ ○	Náhlavní souprava vložena do základny	▶ ○
Nepřipojeno	▶ ○	Náhlavní souprava vložena do nabíječky	▶ ○
Aktivní hovor	▶ ○	Náhlavní souprava vložena do neznámé základny	▶ ○
Příchozí volání	▶ ○	Probíhá kopírování nastavení	▶ ○
Zapnuto	▶ ○	Nastavení zkopírována	▶ ○
Vypnuto	▶ ○	Nastavení nelze zkopírovat	▶ ○
Párování	▶ ○	Probíhá aktualizace firmwaru	▶ ○

5.5 ZVUKOVÁ INDIKACE NÁHLAVNÍ SOUPRAVY

Náhlavní souprava přehrává širokou paletu zvukových oznámení a zvukových znamení, kterými indikuje svůj stav a různé činnosti.

Zvukový signál	Ukázka zvuku (přehrajete kliknutím)	Zvukový signál	Ukázka zvuku (přehrajete kliknutím)
Zapnuto	▶	Mikrofon vypnut	▶
Vypnuto	▶	Hovor ukončen	▶
Klepnutí na tlačítko	▶	Nízká úroveň nabití baterie	▶
Poklepání na tlačítko	▶	Zahájení konference	▶
Stisknutí tlačítka	▶	Ukončení konference	▶
Dosažena maximální hlasitost reproduktoru	▶	Mimo dosah	▶
Dosažena minimální hlasitost reproduktoru	▶	Příchozí volání přijato	▶

Hlasové oznámení	Ukázka zvuku (přehrajete kliknutím)	Hlasové oznámení	Ukázka zvuku (přehrajete kliknutím)
Setup (nastavení)		PeakStop and IntelliTone (funkce PeakStop a IntelliTone)	
Audio protection (ochrana sluchu)		PeakStop (funkce PeakStop)	
Wireless range (bezdrátový dosah)		Normal (normální)	
Auto sleep mode (automatický režim spánku)		Low (malý)	
Remote call control (dálkové ovládání hovorů)		Very low (velmi malý)	
Goodbye (na shledanou)		On (zapnuto)	
Factory default (výchozí nastavení)		Off (vypnuto)	
		GN1000/RHL/none (GN1000/RHL/žádné)	
		Jabra IQ	
		DHSG	
		Siemens Optipoint	
		MSH	
		Auto-detect (automatická detekce)	

5.6 VIZUÁLNÍ INDIKÁTORY NA ZÁKLADNĚ

Základna Jabra PRO 920 je vybavena třemi LED diodami, které indikují stav baterie, stav hovoru a události.

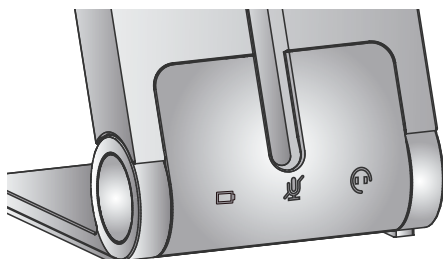

Ikona	Událost
	Nabíjení baterie (pomalé blikání)
	Plně nabitá baterie
	Nízká úroveň nabití baterie
	Velmi nízká úroveň nabití baterie (rychlé blikání)
	Režim spánku (pomalé blikání)
	Neznámý stav baterie
	Mikrofon vypnut
	Aktivní zvukové propojení mezi základnou a náhlavní soupravou
	Vyhledávání náhlavní soupravy

6. SPRÁVA HOVORŮ

6.1 TELEFONOVÁNÍ, PŘIJÍMÁNÍ VOLÁNÍ A UKONČOVÁNÍ HOVORŮ

	Telefon s portem pro náhlavní soupravu	Telefon s adaptérem Jabra Link nebo GN 1000	Telefon bez portu pro náhlavní soupravu
Volání	<ol style="list-style-type: none">1. Klepněte na tlačítko náhlavní soupravy na stolním telefonu.2. Vyměňte náhlavní soupravu z dokovací kolébky nebo klepněte na multifunkční tlačítko.3. Vytočte číslo pomocí stolního telefonu.	<ol style="list-style-type: none">1. Vyměňte náhlavní soupravu z dokovací kolébky nebo klepněte na multifunkční tlačítko.2. Vytočte číslo pomocí stolního telefonu.	<ol style="list-style-type: none">1. Vyměňte náhlavní soupravu z dokovací kolébky nebo klepněte na multifunkční tlačítko.2. Zdvihněte mikrotelefon stolního telefonu a položte jej na stůl.3. Vytočte číslo pomocí stolního telefonu.
Přijetí volání	<ol style="list-style-type: none">1. Vyměňte náhlavní soupravu z dokovací kolébky nebo klepněte na multifunkční tlačítko.2. Zdvihněte mikrotelefon stolního telefonu a položte jej na stůl.	Vyměňte náhlavní soupravu z dokovací kolébky nebo klepněte na multifunkční tlačítko.	<ol style="list-style-type: none">1. Vyměňte náhlavní soupravu z dokovací kolébky nebo klepněte na multifunkční tlačítko.2. Zdvihněte mikrotelefon stolního telefonu a položte jej na stůl.
Ukončení hovoru	Klepněte na tlačítko náhlavní soupravy na stolním telefonu.	Náhlavní soupravu vložte do základny nebo klepněte na multifunkční tlačítko.	<ol style="list-style-type: none">1. Náhlavní soupravu vložte do základny nebo klepněte na multifunkční tlačítko.2. Vraťte mikrotelefon do vidlice.

6.2 PŘEPÍNÁNÍ MEZI TELEFONEM A NÁHLAVNÍ SOUPRAVOU

Přepínání ze stolního telefonu do náhlavní soupravy

1. Vyndejte náhlavní soupravu z dokovací kolébky.
2. Nevracejte mikrotelefon stolního telefonu do vidlice, protože byste tím hovor zavěsili.

Přepínání z náhlavní soupravy do stolního telefonu (bez Jabra Link nebo GN 100)

1. Zvedněte mikrotelefon stolního telefonu.
2. Vložte náhlavní soupravu do základny nebo klepněte na multifunkční tlačítko.

Přepínání z náhlavní soupravy do stolního telefonu (s Jabra Link nebo GN 100)

1. Zvedněte mikrotelefon stolního telefonu.
2. Podrobnosti naleznete v dokumentaci k danému stolnímu telefonu. V některých případech je nutné stisknout tlačítko na stolním telefonu, zatímco u jiných telefonů probíhá přepnutí z náhlavní soupravy na stolní telefon automaticky.

6.3 KONFERENČNÍ HOVOR S VÍCE NÁHLAVNÍMI SOUPRAVAMI

Jabra PRO 920 se může za účelem konferenčních hovorů spárovat až se čtyřmi náhlavními soupravami: jednou primární a třemi sekundárními.

Připojení sekundární náhlavní soupravy

1. Ve chvíli, kdy se primární náhlavní souprava nachází mimo kolébku a telefonujete s ní, vložte do kolébky základny, na niž hovor probíhá, sekundární náhlavní soupravu. Jakmile se náhlavní soupravy úspěšně spárují, z primární náhlavní soupravy se ozve dvoutónové zvukové znamení.
2. Klepněte na multifunkční tlačítko na primární náhlavní soupravě, čímž sekundární náhlavní soupravu přijmete. Zvuk nyní sdílí obě náhlavní soupravy.

Ukončení nebo opuštění konference

Uživatel primární náhlavní soupravy může konferenci ukončit zavěšením hovoru. Hovor se ukončí na všech náhlavních soupravách.

Hosté mohou konferenci opustit klepnutím na multifunkční tlačítko na své náhlavní soupravě, nebo vložením náhlavní soupravy do kolébky na základně. Na ostatních náhlavních soupravách zůstává konferenční hovor aktivní.

7. POKROČILÉ VLASTNOSTI NÁHLAVNÍ SOUPRAVY JABRA PRO 920

7.1 OCHRANA SLUCHU SAFETONE™

Funkce SafeTone™ zajišťuje účinnou ochranu sluchu před možnými nebezpečími, jako jsou akustický šok nebo hluková expozice. Funkce SafeTone™ sestává ze dvou součástí – PeakStop™ a IntelliTone™. Její nastavení lze provést pomocí programu Jabra Control Center nebo základny Jabra PRO 920 (viz část 7.5).

Ochrana před akustickým šokem PeakStop™

Funkce PeakStop™ automaticky potlačuje zvuky o hlasitosti přesahující 118 dB(A), čímž chrání sluch před akustickým šokem.

Ochrana před hlukovou expozicí IntelliTone™

Funkce IntelliTone™ nabízí ochranu před akustickým šokem a hlukovou expozicí nad 85dB(A), což odpovídá až 8 hodinám hovorů denně.

7.2 BEZDRÁTOVÝ DOSAH

Zařízení Jabra PRO 920 podporuje maximální bezdrátový dosah 120 metrů. Fyzické překážky a elektromagnetické rušení mohou tento dosah zkrátit. Bezdrátový dosah lze upravit, a předejít tak zájemnému rušení s jinými bezdrátovými zařízeními (viz část 7.5).

Kvalita zvuku náhlavní soupravy se může s rostoucí vzdáleností od základny zhoršovat, a naopak – zvuk je tím lepší, čím blíže základně se náhlavní souprava nachází. Jakmile se náhlavní souprava dostane zcela mimo dosah základny, přehrává se v ní každých několik sekund specifické zvukové znamení.

Pokud se náhlavní souprava dostane mimo dosah ve chvíli, kdy s ní telefonujete, zvuk se ztratí. Na základně však hovor zůstane zachován, a to po dobu 120 sekund. Chcete-li zvukový přenos hovoru obnovit, přesuňte se s náhlavní soupravou do dosahu základny.

Zůstane-li náhlavní souprava mimo dosah základny déle než hodinu, vypne se, čímž šetří baterii.

7.3 ŘÍZENÍ SPOTŘEBY

Náhlavní souprava Jabra PRO 920 disponuje několika integrovanými funkcemi řízení spotřeby, sloužícími k úspoře energie.

Automatický režim spánku

Automatický režim spánku lze aktivovat pomocí základny Jabra PRO 920 (viz část 7.5). Standardně je automatický režim spánku vypnutý. Je-li zapnutý, náhlavní souprava Jabra PRO 920 po osmi hodinách nečinnosti automaticky přechází do režimu spánku, což je indikováno nepřetržitým svícením modrého indikátoru stavu baterie. Režim spánku se ukončí při vložení náhlavní soupravy do základny nebo jejího vyjmutí ze základny.

Automatické vypnutí náhlavní soupravy

Po uplynutí 60 minut bez zvukového propojení mezi náhlavní soupravou a základnou se náhlavní souprava automaticky vypíná. Chcete-li náhlavní soupravu zapnout, klepněte na multifunkční tlačítko.

7.4 DÁLKOVÉ OVLÁDÁNÍ HOVORŮ

Dálkové ovládání hovorů (přepínač zavěšení) je ovládací mechanismus používaný k příjmu nebo ukončení volání na stolním telefonu. Chcete-li pomocí náhlavní soupravy Jabra PRO 920 přijímat či ukončovat volání, musí být stolní telefon vybaven adaptérem Jabra Link nebo GN 1000.

Elektronický přepínač zavěšení (EHS)

Elektronickým přepínačem zavěšení jsou vybaveny některé stolní telefony. Přepínač umožňuje přijmout či ukončit volání pomocí multifunkčního tlačítka na náhlavní soupravě. Chcete-li tuto funkci používat, musíte mezi stolní telefon a základnu Jabra PRO 920 připojit adaptér s elektronickým přepínačem zavěšení (např. Jabra Link). Adaptér s elektronickým přepínačem zavěšení si můžete zakoupit u svého dodavatele, případně využijte stránky www.jabra.com.

GN1000

Dálkový zdvihač telefonu GN1000 při odchodním nebo příchozím volání automaticky manuálně zvedá mikrotelefon z vidlice stolního telefonu. GN1000 si můžete zakoupit u svého dodavatele, případně využijte stránky www.jabra.com.

7.5 JAK ZMĚNIT ROZŠÍŘENÁ NASTAVENÍ

Pomocí základny můžete konfigurovat čtyři rozšířená nastavení. Aktuální nastavení a hodnotu indikují hlasová oznámení. Nastavit můžete tyto možnosti:



- Ochranu sluchu
- Bezdrátový dosah
- Automatický režim spánku
- Dálkové ovládání hovorů











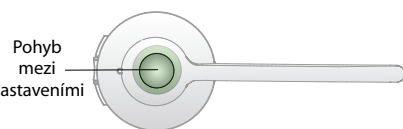
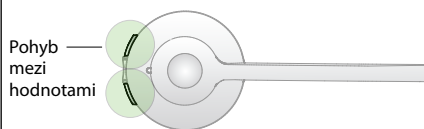







1 Spuštění režimu nastavování

- Nasadte si náhlavní soupravu.
- Současně stiskněte a podržte obě tlačítka pro nastavení hlasitosti náhlavní soupravy, dokud se neozve hlasové oznámení „Setup“ („Nastavení“).



2 Režim nastavování

- Nastaveními a hodnotami cyklicky procházíte pomocí tlačítek na náhlavní soupravě.
- Aktuálně zvolené nastavení a hodnotu indikují světelné indikátory na základně   (nebo hlasová oznámení).

Nastavení		Hodnoty	
 <p>Pohyb mezi nastaveními</p>		 <p>Pohyb mezi hodnotami</p>	
Světelný indikátor na základně	Nastavení	Světelný indikátor na základně	Hodnota
 Jednoduché bliknutí	Ochrana sluchu		PeakStop (výchozí)
			PeakStop a IntelliTone
 Dvojitě bliknutí	Bezdrátový dosah		Normální (výchozí nastavení)
			Malý
			Velmi malý
 Trojitě bliknutí	Automatický režim spánku		Vypnuto (výchozí)
			Zapnuto
 Čtyřnásobné bliknutí	Dálkové ovládání hovorů (některé telefony nemusí být detekovány automaticky a bude nutné je nakonfigurovat manuálně)		Automatická detekce (výchozí)
			GN1000/RHL/žádné
			Jabra IQ
			DHSG
			Siemens Optipoint
			MSH

3 Ukončení režimu nastavování

Jakmile skončíte, současně stiskněte a přidržeťte obě tlačítka pro nastavení hlasitosti náhlavní soupravy, dokud se neozve hlasové oznámení „Goodbye“ („Na shledanou“).

Základna se restartuje a aktualizuje nastavení, což je indikováno bílou ikonou stavu baterie  na základně.



7.6 JAK RESETOVAT ROZŠÍŘENÁ NASTAVENÍ

- Nasadte si náhlavní soupravu.
- Současně stiskněte a přidržeťte tlačítko ztlumení a obě tlačítka pro nastavení hlasitosti náhlavní soupravy, dokud se neozve hlasové oznámení „Factory default“ („Výchozí nastavení“).

Základna se restartuje a obnoví nastavení, což je indikováno bílou ikonou stavu baterie  na základně.



7.7 ZKOPÍROVÁNÍ NASTAVENÍ DO VÍCE ZÁKLADEN JABRA PRO 920

Nastavení zařízení Jabra PRO 920 lze ručně zkopírovat do dalších základů Jabra PRO 920.

1. Náhlavní soupravu vložte do základny.
2. Stiskněte a podržeťte tlačítko ztlumení náhlavní soupravy, dokud nezačne blikat LED dioda na náhlavní soupravě, poté tlačítko uvolněte. Jakmile se nastavení úspěšně zkopírují, LED dioda na náhlavní soupravě nepřerušovaně svítí bílou barvou.
3. Vyjměte náhlavní soupravu ze základny a vložte ji do základny nové, jestliže do ní chcete nastavení zkopírovat. LED dioda na náhlavní soupravě pětkrát blikne, čímž indikuje kopírování nastavení, a po úspěšném zkopírování nastavení do nové základny se nepřerušovaně bíle rozsvítí.
4. Potřebujete-li nastavení zkopírovat do více základů, opakujte krok 3.
5. Vyjměte nastavení zkopírujete, vložte náhlavní soupravu do původní (primární) základny nebo stiskněte a přidržeťte tlačítko ztlumení náhlavní soupravy, dokud nezačne LED dioda na náhlavní soupravě blikat. Poté tlačítko uvolněte.

7.8 NUCENÉ PÁROVÁNÍ (PÁROVÁNÍ NOVÉ PRIMÁRNÍ NÁHLAVNÍ SOUPRAVY)

Soupravu Jabra PRO 920 lze nuceně spárovat s novou náhlavní soupravou, a to i když je právě spárována s jinou náhlavní soupravou.

1. Náhlavní soupravu vložte do základny.
2. Na dobu 1-2 sekund stiskněte multifunkční tlačítko. LED dioda soupravy začne blikat. Nucené párování bude trvat 10 sekund až 2 minuty.
3. Při úspěšném spárování se indikátor baterie rozsvítí zeleně (nebo červeně, pokud je baterie náhlavní soupravy téměř vybitá).

7.9 AKTUALIZACE FIRMWARU A NASTAVENÍ NÁHLAVNÍ SOUPRAVY (SERVISNÍ KABEL)

Firmware Jabra PRO 920 a nastavení náhlavní soupravy Jabra lze aktualizovat (prostřednictvím Jabra Control Center) připojením soupravy Jabra PRO 920 k PC pomocí servisního kabelu (volitelné příslušenství).

1. Odpojte soupravu Jabra PRO 920 od napájení.
2. Připojte soupravu Jabra PRO 920 k jakémukoli dostupnému USB portu na PC pomocí servisního kabelu (volitelné příslušenství).
3. Soupravu Jabra PRO 920 připojte k napájení a vyčkejte, dokud se barva indikátoru náhlavní soupravy nezmění na zelenou.

Po úspěšném připojení základna Jabra 920 přejde do režimu aktualizace firmwaru. Nyní lze provést aktualizaci firmwaru a konfigurovat nastavení náhlavní soupravy pomocí programu Jabra Control Center (součást softwaru Jabra PC Suite). Software Jabra PC Suite si můžete stáhnout z www.jabra.com/setup.

POZNÁMKA: Chcete-li ukončit režim aktualizace firmwaru, odpojte servisní kabel a odpojte soupravu Jabra PRO 920 od napájení k restartu.

8. PODPORA

8.1 ČASTO Kladené DOTAZY A ODSTRAŇOVÁNÍ POTÍŽÍ

Dotaz Jak spárují náhlavní soupravu se základnou Jabra PRO 920?

Odpověď Párování zahájíte vložením náhlavní soupravy do kolečky na základně. Spárování proběhne automaticky. Výjimku tvoří případy, kdy je základna aktuálně propojena s primární náhlavní soupravou (tedy s náhlavní soupravou, která je se základnou již spárována).

Dotaz Mohu náhlavní soupravu spárovat přímo s telefonem nebo základnou jiného výrobce, které podporují normu DECT?

Odpověď Náhlavní soupravu lze spárovat pouze se základnou Jabra PRO řady 920.

Dotaz Proč náhlavní souprava nefunguje s mým stolním telefonem?

Odpověď Zkontrolujte následující položky:

- Ujistěte se, zda je nabitá baterie. Ikona baterie na klávesnici při nabíjení zeleně bliká, po dobití nepřerušovaně svítí zelenou barvou.
- Ujistěte se, zda se náhlavní souprava nachází v dosahu základny. Dosah činí až 120 metrů (v závislosti na prostředí).
- Ujistěte se, zda jsou náhlavní souprava a základna spárované. Párování zahájíte vložením náhlavní soupravy do základny.

Dotaz Proč při pokusu o použití stolního telefonu přístroj nereaguje?

Odpověď Ujistěte se, zda je základna zapnutá, a poté zkontrolujte, zda je slyšet oznamovací tón. Oznamovací tón zazní, zvednete-li mikrotelefon stolního telefonu nebo stisknete-li tlačítko náhlavní soupravy na stolním telefonu. Neslyšíte-li oznamovací tón, zkontrolujte, zda jsou správně zapojené všechny kabely.

Dotaz Osoba, kterou volám, mne neslyší. Proč?

Odpověď Možná nemáte správně nastavený čistý oznamovací tón nebo hlasitost mikrofonu. Znovu spusťte část interaktivního Průvodce nastavením služící k nastavení stolního telefonu nebo si přečtete třetí kapitolu tohoto návodu. Prostudujte část 3 a 4 tohoto návodu.

Dotaz Proč náhlavní souprava vydává bzučivý zvuk?

Odpověď Pokud bylo zařízení správně nastaveno, nemusí být váš stolní telefon plně odolný vůči rádiovým signálům, které používá náhlavní souprava. Tomuto problému se lze vyhnout tak, že základnu náhlavní soupravy umístíte nejméně 30 centimetrů od stolního telefonu.

Dotaz Když se pokouším volat ze svého stolního telefonu, dálkový zdvihač telefonu GN1000 zvedne mikrotelefon, hovor se však nespojí.

Odpověď Ujistěte se, zda je základna opravdu zapojena do zdířky mikrotelefonu na stolním telefonu, nikoli do jeho zdířky pro náhlavní soupravu. Zdvihač GN1000 by neměl být připojen prostřednictvím portu pro připojení náhlavní soupravy.

Dotaz Je možné automatizovat volání a příjem volání na stolním telefonu bez použití zdvihače telefonu?

Odpověď Ano, pokud je stolní telefon vybaven elektronickým přepínačem zavěšení. Kompatibilitu telefonu ověřte u dodavatele, případně se podívejte do oddílu podpory na webových stránkách www.jabra.com.

Dotaz Proč elektronický přepínač zavěšení mého stolního telefonu nefunguje s náhlavní soupravou?

Odpověď Přečtěte si dokumentaci ke svému stolnímu telefonu, v níž naleznete informace o kompatibilitě elektronického přepínače zavěšení a o jeho konfiguraci. Případně navštivte stránky www.jabra.com.

Dotaz Jaký je dosah zařízení Jabra PRO 920?

Odpověď Jabra PRO 920 podporuje maximální dosah 120 metrů (mezi základnou a náhlavní soupravou). Dosah závisí na prostředí, v němž se náhlavní souprava používá.

Dotaz Mohu uskutečnit konferenční hovor pomocí více náhlavních souprav?

Odpověď Ano, Jabra PRO 920 se může spárovat až se čtyřmi náhlavními soupravami: jednou primární a třemi sekundárními. Další informace naleznete v části 6.3 tohoto návodu.

Dotaz Mohu uspořít energii a vypnout náhlavní soupravu, nejsem-li právě u základny?

Odpověď Ano. Náhlavní soupravu vypnete tak, že stisknete a pět sekund podržíte její multifunkční tlačítko. Chcete-li náhlavní soupravu znovu zapnout, vložte ji do základny nebo klepněte na multifunkční tlačítko.

Dotaz Jak dlouho lze s náhlavní soupravou Jabra PRO 920 hovořit?

Odpověď Až 8 hodin hovoru

Dotaz Zlomila se mi spona přes hlavu / ušní háček / spona za krk. Jak zakoupím nové?

Odpověď Kontaktujte nejbližšího dodavatele výrobků Jabra.

9. TECHNICKÉ ÚDAJE

9.1 NÁHLAVNÍ SOUPRAVA JABRA PRO 920

Provozní prostředí:

0–40 °C; relativní vlhkost až 95 %, nekondenzující.

Ovládání hovorů:

Multifunkční tlačítko s funkcí přijetí, ukončení a odmítnutí volání; přijetí a ukončení volání lze rovněž provádět vyjmutím náhlavní soupravy ze základny či jejím vložením do základny.

Ovládání hlasitosti a ztlumení mikrofonu:

Ovládací tlačítka na náhlavní soupravě.

Vizuální indikátor:

LED dioda signalizuje stav volání, stav párování a další stavy a události.

Zvukové indikátory:

Tóny indikují příchozí volání, nízkou úroveň nabití baterie, úroveň hlasitosti, vypnutí mikrofonu a další události.

Kvalita zvuku:

Potlačení šumu pomocí DSP; kompenzace ozvěny; tónové řízení; úzkopásmový zvuk.

Dobíjení:

Při vložení do základny Jabra PRO 920.

Bezdrátový standard:

(CAT – iq) Evropská norma DECT a americká norma DECT.

Dosah DECT:

Evropská norma DECT: vzdálenost až 120 metrů mezi základnou Jabra PRO 920 a náhlavní soupravou.

Americká norma DECT: vzdálenost až 120 metrů mezi základnou Jabra PRO 920 a náhlavní soupravou.

Frekvence DECT:

Americká norma DECT: 1,92–1,93 GHz.

Evropská norma DECT: 1,88–1,90 GHz.

Způsoby nošení:

Spona přes hlavu a ušní háček (ušní háček není součástí dodávky ve všech regionech). Spona za krk je k dispozici jako příslušenství.

Styl raménka mikrofonu:

Midi.

Reproduktor(y):

Širokopásmový reproduktor.

Mikrofon:

Mikrofon s funkcí potlačení šumu.

9.2 BATERIE NÁHLAVNÍ SOUPRAVY

Typ baterie:

Lithium-polymerová.

Kapacita baterie:

295 mAh, typicky.

Doba hovoru na baterii:

Až 8 hodin.

Životnost baterie:

Minimálně 1000 nabíjecích cyklů.

Pohotovostní doba baterie:

Nejméně 36 hodin.

Rozsah provozních teplot:

Minus 20 °C až 60 °C.

Upozornění: Náhlavní souprava obsahuje algoritmus zajišťující nabíjení v závislosti na teplotě a zabraňující tomu, aby se baterie nabíjela za extrémních teplot (méně než 0 °C a více než 45 °C).

Doba nabíjení baterie:

20% nabití za méně než 20 minut.

50% nabití za méně než 45 minut.

Úplné nabití za méně než 3 hodiny.

Skladová životnost baterie:

Není-li baterie náhlavní soupravy používána, udržuje si provozuschopné napětí po dobu nejméně šesti měsíců; pak je nutno ji dobít.

9.3 MATERIÁLY A ALERGIE

Spona přes hlavu je vyrobena z nerezové oceli a její povrch není poniklovaný. Ze spony přes hlavu se uvolňuje nikl v množství 0,02 µg/cm² za týden. Tato hodnota se pohybuje pod týdenním limitem 0,50 µg/cm², jenž je stanoven směrnici 94/27/ES. Uvolňování niklu ze slitiny nerezové oceli bylo testováno podle evropské normy EN 1811:1998.

Ostatní doplňky k nošení jsou vyrobeny z plastu a neobsahují žádné známé alergeny. Náušníky neobsahují vinyl. Výrobky neobsahují žádný nikl, chrom nebo přírodní kaučuk, které by se mohly dostat do styku s pokožkou uživatele.

9.4 ZÁKLADNA JABRA PRO 920

Základna Jabra PRO 920 odpovídá následujícím specifikacím.

Rozměry:

118 mm × 76 mm × 29 mm.

Bezdrátový standard:

(CAT – iq) Evropská norma DECT a americká norma DECT.

Provozní prostředí:

0–40 °C; relativní vlhkost až 95 %, nekondenzující.

Dobíjecí kolébka:

Vhodná pro dodávanou náhlavní soupravu řady Jabra PRO 900

Připojení stolního telefonu:

RJ-11 pro mikrotelefon, RJ-11 pro tělo telefonu (nebo port pro připojení náhlavní soupravy), RJ-45 pro AUX (pro adaptér Jabra Link nebo zdvihač telefonu GN1000).

Přepínač čistého oznamovacího tónu a přepínač hlasitosti mikrofonu:

Elektromechanické přepínače. Ruční nastavování přepínače čistého oznamovacího tónu a přepínače hlasitosti mikrofonu.

Standardy elektronického přepínače zavěšení:

GN1000, Jabra IQ, DHSG a MSH a další adaptéry Jabra DHSG. Elektronické přepínače zavěšení vyžadují samostatně dostupnou doplňkovou kabeláž a/nebo vybavení. Zařízení GN1000 je podporováno standardně a nevyžaduje dodatečné konfigurování.

9.5 LIKVIDACE VÝROBKU

Náhlavní soupravu likvidujte v souladu s místními směrnici. Je-li to možné, výrobek postupte k recyklaci.

Nelikvidujte spolu s domovním odpadem. Náhlavní soupravu nelikvidujte spalováním, mohlo by dojít k explozi baterie. Baterie mohou explodovat také při poškození.

9.6 CERTIFIKACE A BEZPEČNOSTNÍ SCHVÁLENÍ

CE

Tento výrobek je opatřen značkou CE v souladu s ustanoveními směrnice o rádiových zařízeních a telekomunikačních koncových zařízeních (99/5/ES). Společnost GN tímto prohlašuje, že tento výrobek splňuje základní požadavky a další příslušná ustanovení směrnice 1999/5/ES. Další informace jsou k dispozici na stránkách <http://www.jabra.com>.

V Evropské unii je toto zařízení určeno k provozu v následujících zemích: Belgie, Česká republika, Dánsko, Estonsko, Finsko, Francie, Irsko, Itálie, Kypr, Litva, Lotyšsko, Lucembursko, Maďarsko, Malta, Německo, Nizozemí, Polsko, Portugalsko, Rakousko, Řecko, Slovensko, Slovinsko, Španělsko, Spojené království, Švédsko. V rámci EFTA se jedná o následující země: Island, Norsko a Švýcarsko.

FCC

Toto zařízení splňuje požadavky části 15 předpisů FCC. Provoz je podmíněn splněním dvou podmínek: (1) Toto zařízení nesmí způsobovat škodlivé rušení a (2) toto zařízení musí akceptovat jakékoli zachycené rušení včetně takového, které by mohlo způsobit jeho nesprávnou funkci.

Uživatelům není povoleno provádět jakékoli změny nebo úpravy zařízení. Změny nebo úpravy, které nejsou výslovně povoleny společností Jabra, mají za následek zánik oprávnění uživatele provozovat toto zařízení.

Toto zařízení bylo testováno a vyhovuje limitům stanoveným pro digitální zařízení třídy B podle části 15 předpisů FCC. Tyto limity byly navrženy tak, aby zajišťovaly přiměřenou ochranu proti škodlivému rušení v obytných prostorách. Toto zařízení vytváří, používá a může vyzařovat vysokofrekvenční elektromagnetickou energii, a může tedy rušit rádiové spojení, pokud není instalováno a používáno podle návodu. Nelze ovšem zaručit, že v jednotlivých případech k rušení nedojde. Pokud toto zařízení skutečně ruší rozhlasový nebo televizní příjem, což lze zjistit zapnutím a vypnutím zařízení, je uživateli doporučeno, aby se pokusil omezit rušivý vliv uskutečněním jednoho nebo několika z následujících kroků:

- Změnou umístění nebo nasměrování přijímací antény.
- Zvětšením odstupu mezi přijímačem a zařízením.
- Připojením zařízení do zásuvky jiného obvodu, než ve kterém se nachází zásuvka přijímače.
- Konzultací s prodejcem nebo zkušeným radiotechnikem nebo televizním technikem.

Uživatel je povinen umístit základnu nejméně 20 centimetrů od jakékoli osoby tak, aby byly splněny požadavky pravidel FCC ohledně vystavení účinkům vysokofrekvenční energie.

Industry Canada

Provoz je podmíněn splněním dvou podmínek: (1) Toto zařízení nesmí způsobovat rušení a (2) toto zařízení musí akceptovat jakékoli rušení, včetně takového, které by mohlo způsobit jeho nesprávnou funkci. Termín „IC“: před certifikačním či registračním číslem pouze označuje, že registrace byla provedena na základě prohlášení o shodě uvádějícího skutečnost, že byly splněny technické specifikace předpisu Industry Canada. Nevyplývá z něj, že Industry Canada toto zařízení schválilo.

Mezinárodní patentová přihláška a přihláška průmyslového vzoru jsou v řízení

Jabra

A BRAND BY

GN Netcom

© 2011 GN Netcom A/S. Všechna práva vyhrazena. Jabra® je registrovaná obchodní známka společnosti GN Netcom A/S. Veškeré další obchodní známky uvedené v tomto dokumentu jsou vlastnictvím příslušných vlastníků. (Vzhled a technické údaje se mohou změnit bez předchozího upozornění.)

VYROBENO
V ČÍNĚ
Typ: WHB003



www.jabra.com