

## Venkovní jednotka domovního videotelefonu



**Obj. č.: 105 12 30**

VDV-910  
1 rodina

**Obj. č.: 105 12 29**

VDV-920  
2 rodiny



Vážení zákazníci,

děkujeme Vám za Vaši důvěru a za nákup venkovní jednotky domovního video systému. Tento návod k obsluze je součástí výrobku. Obsahuje důležité pokyny k uvedení výrobku do provozu a k jeho obsluze. Jestliže výrobek předáte jiným osobám, dbejte na to, abyste jim odevzdali i tento návod.

Ponechejte si tento návod, abyste si jej mohli znovu kdykoliv přečíst!



**Montáž zařízení by měl provádět odborník.**

## Popis a ovládací prvky (viz „Změna přiřazení svorek“ na konci návodu)

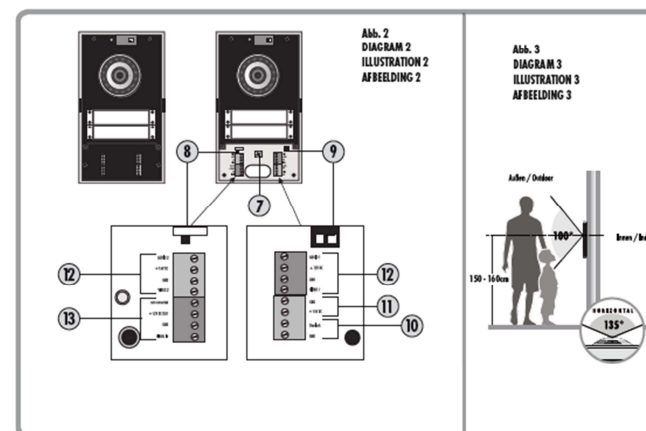
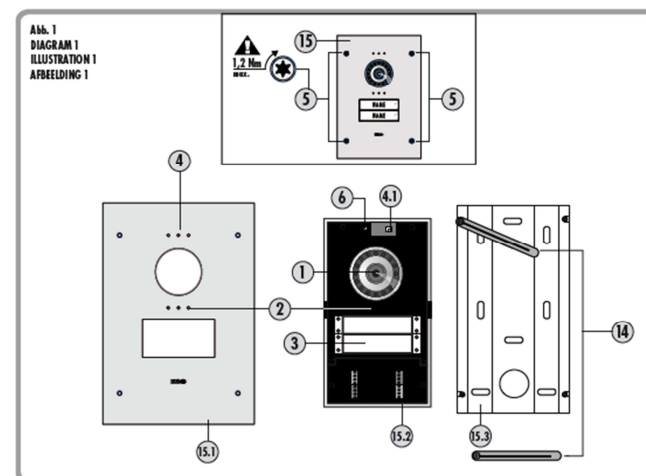

- |   |  |
|---|--|
| 1. Kamera                                 | 10. Připojovací svorka otvírání dveří                |
| 2. Reproduktor                            | 11. Připojovací svorka napájení                      |
| 3. Jmenovka, tlačítko zvonku              | 12. Připojovací svorka signálního vodiče z terminálu |
| 4. Mikrofon                               | 13. Připojovací svorka externí kamery                |
| 4.1. Připojení mikrofonu                  | 14. Instalační úchyt                                 |
| 5. Šrouby krytu                           | 15. Venkovní jednotka                                |
| 6. Světelné čidlo                         | 15.1. Čelní panel z neřezové ocele                   |
| 7. Ovladač hlasitosti                     | 15.2. Vnitřní kryt                                   |
| 8. Přepínač nastavení času otevření dveří | 15.3. Krabice pod omítku                             |
| 9. Přepínač ID kódu                       |  |

## Příprava instalace

K instalaci budete potřebovat následující vodiče:

Jedna bytová jednotka (VDV-910): 4 vodiče z venkovní jednotky na vnitřní jednotku a 2 vodiče z venkovní jednotky na otvírání dveří.

2 bytové jednotky (VDV-920): Jsou potřeba 4 vodiče na každé tlačítko zvonku z venkovní jednotky na vnitřní stanici každé bytové jednotky (celkem 8) a 2 vodiče z venkovní jednotky na otvírání dveří.

V rámci každé bytové jednotky lze paralelně připojit až 4 vnitřní jednotky.

Připojení lze udělat z venkovní stanice na vnitřní stanici, nebo jako radiální připojení z jednoho centrálního bodu (rozvodné skříň).

Vodiče by se měly pokládat tak, aby vycházely ze zdi přímo za příslušnou venkovní, resp. vnitřní jednotkou.

## Montáž venkovní stanice

**Jednotka venkovní části komunikačního zařízení je určena k instalaci pod omítku.**



### Příprava

Při odstraňování předního krytu dávejte pozor, aby jmenovka nevypadla a nepoškodila se.

Kamera by se měla namontovat do výšky přibližně 1,5 až 1,6 m nad zemí (měřeno od středu kamery, viz obr. 3). Před montáží domovního videotelefonu byste si měli ověřit, zda kamera poskytuje obraz návštěvníka v požadované podobě. V případě potřeby upravte nastavení výšky a místa instalace tak, aby vyhovovalo místním podmínkám.

- Pomocí klíče T10 odstraňte 4 šestihranné šrouby v čelním panelu z neřezové ocele a opatrně ho zvedněte nahoru. Dávejte pozor, abyste neutrhli kabel mikrofonu. Odstraňte venkovní stanici a dostanete se ke krabici, která se montuje pod omítku.
- Krabici přiložte přímo na povrch a vhodnou tužkou nakreslete kolem ní čáru. Dejte pozor, aby připojovací kabely byly uprostřed krabice a nebyly příliš krátké.
- Otvor pro kabel můžete vyřezat ostrým nožem.



Otvor pro komunikační systém by se měl změřit tak, aby zapuštěná krabice seděla přesně uvnitř a byla zarovnána s povrchem omítky.

- Aby bylo možné krabici zapustit pod omítku, vyznačte si nejdříve přes otvory v krabici 8 míst na stěně, kam vyvrtáte příslušné díry (s průměrem asi 6 mm).
- Do vyvrtaných otvorů zastrčte přiložené hmoždinky a krabici upevněte 4 šrouby. Dejte přitom pozor, aby byla zarovnána s povrchem (může být přitom užitečná vodováha). Zapuštěná část se nesmí zkroutit.



### Poznámka:

Pokud šrouby nedrží krabici pevně v stěně, můžete kolem rámu nanést vhodné lepidlo.

- Aby se krabice chránila před úlomky omítky a malty vložte do ní přiložené náplasti a zabezpečte ji proti znečištění.
- Zasuňte vnější jednotku do zapuštěné krabice, a aby nevypadla, zajistěte ji přiloženými úchyty (14), které se snadno přišroubují k zapuštěné krabici šestihrannými šrouby a drží vnější část v pevné poloze.
- Odstraňte kryt šroubových svorek a na vnější části a připojte příslušné kabely.
- Nyní připojte kabel komunikačního systému.

## Úprava jmenovky

Jmenovka se skládá ze dvou plastových částí, které jsou navzájem spojeny 2 nebo 4 malými šroubky.

- Odstraňte ze jmenovky všechny šroubky a části jmenovky od sebe oddělte. Mezi oběma částmi jmenovky je fólie pro napsání jména.
- Fixem, který se snadno nerozmaže, napište na fólii jméno, nebo použijte PC a jmenovku\* si vytiskněte na tiskárně.
- Fólii se jménem vložte mezi 2 plastové části a znovu je sešroubujte dohromady.

Velikost jmenovky:

VDV 910: 71 mm x 34 mm

VDV 920: 71 mm x 15 mm

- Jmenovku vložte zpět na čelní kryt a poté znovu připevněte přední kryt k venkovní stanici. Přes jmenovku a kryt můžete nalepit kousek lepicí pásky, aby jmenovka během montáže nevypadla.
- Přidržete vnější část rukou, aby nepadla (může se hodit pomoc jiné osoby).
- Připojte znovu k obvodové desce konektor mikrofonu a vraťte na místo čelní kryt vnější části. Pozor, abyste nepoškodili kabel mikrofonu.
- Připevněte čelní kryt 4 šestihrannými šrouby. Dejte pozor, aby šrouby nebyly při vrtání v šikmé poloze a abyste je příliš neutahovali. Maximální kroutivá síla je 1,2 Nm a tato hodnota se nesmí překročit, protože by se mohl poškodit závit v zapuštěné krabici a stal by se nepoužitelným.



### Poznámka:

Přiložená samolepicí pěna slouží k zajištění čelního panelu proti průniku vody. Nanášejte se z vnitřní strany na okraj čelního panelu.

## Připojení

Připojte vodiče k svorce Audio 1, +15V, k zemnění (GND) a k svorce Video (obrázek 2) na venkovní stanici a propojte je s vnitřní jednotkou. Tyto svorky jsou také na vnitřní stanici a musí se zapojit navzájem v poměru 1:1.



**Poznámka k verzi pro 2 bytové jednotky:** Na každé domovní jednotce je 1 4-pólová připojovací svorka. Připojovací svorky jsou očíslovány. Připojovací svorka 1 je určena pro spodní a svorka 2 pro horní tlačítko zvonku.

## Připojení otvírání dveří

Otvírání dveří se připojuje dvěma vodiči přímo k venkovní stanici (obr. 2.2, č. 12). K ovládání otvírání dveří nepotřebujete žádný další zdroj napájení. Otvírání musí být určeno pro napětí 12 V a nesmí vyžadovat proud vyšší než 1 A. V případě, že je potřebné přesně dodržet polaritu otvírání, musí být připojovací svorky označeny jako "Doorlock" a "GND". „GND“ je záporný pól.

## Připojení napájení

Zdroj napájení lze připojit jak k vnitřní, tak k venkovní stanici. K připojení slouží samostatné šroubové svorky (obr. 2).

Napájení lze připojit také přímo k signálnímu vodiči, např. když vedou všechny signální vodiče z pojistkové skříňky do venkovní a vnitřní jednotky. Napájecí jednotka musí být propojena s uzemněním (GND) a se svorkou +15V. Napájecí jednotkou lze napájet až 8 stanic. Druhá napájecí jednotka je potřebná, jen když se používá víc než osm jednotek, např. 2 venkovní a 7 vnitřních stanic. Druhá napájecí jednotka se připojí paralelně s první napájecí jednotkou a měl by se propojit krátkým vodičem k venkovní nebo k vnitřní stanici, která je nejdále a mohl se tak kompenzovat pokles proudu v připojovacím vodiči.

## Připojení externí kamery

Externí kameru lze připojit k šroubové svorce (obr. 2), aby bylo například možné pozorovat i jiný prostor než ten, který pokrývá hlavní kamera. Lze připojit všechny kamery, které jsou napájeny proudem s napětím 12 V DC a poskytují video signál FBAS.

Tento video kabel se připojuje k svorce VIDEO IN a zemnicí vodič se připojuje k svorce GND. Proud k napájení kamery se bere ze svorek „+12V DC OUT“ (kladný pól) a „GND“ (záporný pól).

Externí kamera automaticky přijímá kód ID 4 (viz níže část pojednávající o ID kódu). Když je aktivní externí kamera, nelze přenášet zvuk. V případě použití kamery VDV 500 XCam se nevyžaduje X-modul.

## Možnosti nastavení venkovní stanice

Na venkovní stanici jsou dostupná následující nastavení, jejichž pomocí si můžete přizpůsobit systém podle vlastních potřeb.

### Hlasitost venkovní stanice

K nastavení hlasitosti hovoru na venkovní stanici slouží potenciometr (7). Pro dosažení maximální hlasitosti opatrně otáčejte potenciometrem až na doraz ve směru hodinových ručiček a poté jej vraťte trochu nazpět. Otáčením potenciometru proti směru hodinových ručiček se hlasitost snižuje.

### ID kód

Pokud se používá několik paralelně zapojených venkovních stanic (např. na bráně a u vchodových dveří), nastavujete ID kód přepínačem DIP (9). Lze tak postupně aktivovat jednotlivé venkovní stanice, abyste mohli sledovat prostor, který příslušné venkovní stanice snímají. Přepínač se aktivuje na vnitřní stanici tlačítkem „Monitor“.

ID1 = Přepínač 1 v poloze "on", Přepínač 2 v poloze "on"

ID2 = Přepínač 1 "on", Přepínač 2 "off"

ID3 = Přepínač 1 "off", Přepínač 2 "on"







### Doba, po kterou jsou dveře otevřeny

Přepínačem DIP (8) se nastavujete, na jak dlouho se má aktivovat otevírání dveří. Dostupné možnosti nastavení jsou 1 sekunda, nebo 5 sekund. Výchozí nastavení je 5 sekund a funguje u většiny standardních otvíračů dveří.

Poloha přepínače vlevo na "5S" odpovídá času otevření na 5 sekund.

Poloha přepínače vpravo na "1S" odpovídá času otevření na 1 sekundu.

## Obsluha

1. Stiskněte tlačítko zvonku (  ).
2. Na příslušné vnitřní stanici (stanicích) se ozve uložená vyzváněcí melodie a na obrazovce se ukáže obraz z venkovní stanice.
3. Krátkým stisknutím tlačítka hovoru na vnitřní stanici (  ) přijmete konverzaci.
4. Pokud je k venkovní stanici připojena ještě externí kamera, můžete se na ní přepnout, pokud krátce stisknete tlačítko „MONITOR“ (  ). Dalším stisknutím tlačítka MONITOR přepnete obraz zpět na interní kameru.
5. Pokud je připojeno otevírání dveří, můžete ho aktivovat krátkým stisknutím tlačítka pro otevření dveří (  ). Stiskněte krátce tlačítko hovoru (  ) a systém se vrátí do pohotovostního režimu.

## Bezpečnostní předpisy, údržba a čištění

Z bezpečnostních důvodů a z důvodů registrace (CE) neprovádějte žádné zásahy do jednotky domovního telefonu. Případné opravy svěďte odbornému servisovi. Nevystavujte tento výrobek přílišné vlhkosti, nenamáčejte jej do vody, nevystavujte jej vibracím, otřesům a přímému slunečnímu záření. Tento výrobek a jeho příslušenství nejsou žádné dětské hračky a nepatří do rukou malých dětí! Nenechávejte volně ležet obalový materiál. Fólie z umělých hmot představují velké nebezpečí pro děti, neboť by je mohly spolknout.



Pokud si nebudete vědět rady, jak tento výrobek používat a v návodu nenajdete potřebné informace, spojte se s naší technickou poradnou nebo požádejte o radu kvalifikovaného odborníka.

K čištění používejte pouze měkký, mírně vodou navlhčený hadřík. Nepoužívejte žádné prostředky na drhnutí nebo chemická rozpouštědla (ředidla barev a laků), neboť by tyto prostředky mohly poškodit povrch a pouzdro zařízení.

## Změna přiřazení svorek u modelové řady VISTADOOR VDV

Z důvodu snadnější instalace došlo na výrobcích ke změně svorek.

Kromě toho se připojení otevírání dveří změnilo na výstup plovoucího relé (NO). Otvírání dveří lze připojit následujícím způsobem:

### 1. Provozním napětím venkovní jednotky

Připojení 1 otvírání dveří se provede na svorku 1, připojení 2 otvírání dveří na uzemnění (GND), (například svorka A2). Kromě toho se vyžaduje přemostění z +15V (například A1) na svorku 10.

### 2. Externím napájecím zdrojem (např. zvonkovým transformátorem)

Při tomto způsobu připojení se vyžadují dva samostatné vodiče z externího zdroje napětí na otvírání dveří a na venkovní jednotku. Připojení 1 otvírání dveří se připojuje přímo k připojení 1 na externím zdroji. Připojení 2 otvírání dveří se připojí k svorce 11 a připojení 2 externího zdroje se připojí k svorce 10.

## VDV 610 / VDV 620 / VDV 910 / VDV 920

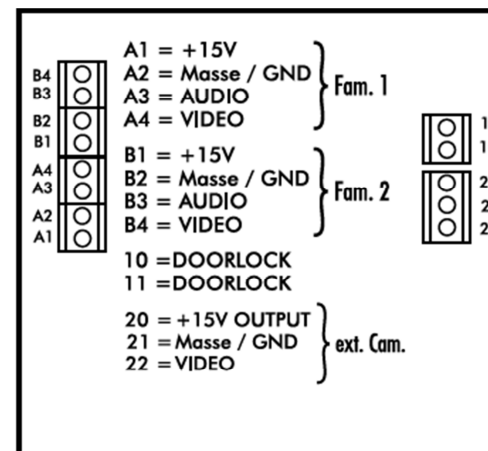

## Technické údaje

Napájení:	15 V/DC
Odběr proudu:	130 ±50 mA
Úhel záběru kamery:	Horizontálně 135°; vertikálně 100°
Rozsah teploty:	-10 °C až +50 °C
Rozměry (Š x V x H):	160 x 233 x 3 mm
Rozměry nástěnné krabice (Š x V x H):	133 x 210 x 35 mm
Připojení otevírání dveří:	12 V DC, max. 1 A

Funkčnost výrobku může být ovlivněna silným elektrostatickým nebo vysokofrekvenčním polem (mobilní telefony, rádia, mikrovlnné trouby).

## Recyklace



Elektronické a elektrické produkty nesmějí být vhažovány do domovních odpadů. Likviduje odpad na konci doby životnosti výrobku přiměřeně podle platných zákonných ustanovení.