

Technaxx[®]

Vysílač FMT600BT

Návod k obsluze

Přenos hudby a telefonních hovorů z vašeho zařízení Bluetooth přímo do ve vašem autoradio

Tento výrobek splňuje požadavky norem uvedených ve směrnici Rady **R&TTE 1999/5/ES**. Prohlášení o shodě naleznete zde: www.technaxx.de/ (v liště "Konformitätserklärung" dole). Před prvním použitím zařízení si pečlivě přečtěte návod k obsluze.

Vypněte všechna zařízení Bluetooth v blízkosti, aby nedošlo k rušení signálu!

Číslo servisního telefonu technické podpory: 01805 012643 (14 centů/min z pevné linky v Německu a 42 centů/min z mobilních sítí). Email zdarma: support@technaxx.de

Vlastnosti

- Bezdrátový přenos telefonních hovorů z mobilních telefonů Bluetooth do FM stereo systému ve voze, vhodný pro všechny typy vozů bez modifikace
- Pohodlné telefonování při bezpečné jízdě a bezdrátový přenos hudby MP3 do autorádia prostřednictvím UKV
- Vestavěný mikrofon pro ovládání hands-free (při přijetí hovoru se automaticky přepne z režimu přehrávání hudby do režimu hands-free)
- Port USB pro nabíjení mobilního zařízení, např. iPad (Výkon 5V/2.1A)
- Port USB k počítači připojit flash disk USB (do 32GB) s MP3 hudebních skladeb
- Čip Bluetooth je kompatibilní s širokou škálou zařízení podporujících Bluetooth (= párování)
- Zachování poslední uložené frekvence UKV
- Přenos hudby ve formátu MP3/WMA z flash disku USB
- 3,5mm konektor AUX: přehrávání hudby z externích audio zařízení (iPod, přehrávač MP3, atd.)
- Dálkový ovladač (jako součást balení) pro pohodlnější ovládání
- „Hlasové pokyny“ (tj. mluvená hlášení)
- Snadná manipulace a instalace (pouze připojíte do 12V/24V zásuvky vozidla)

Technické údaje

| | |
|-------------------------------|--|
| Modul Bluetooth / Verze BT | CSR BC8635 / Verze Bluetooth 4.0 |
| Provozní vzdálenost Bluetooth | max. 10m |
| Velikost displeje LCD | 20 x 25,5 mm (1,1") |
| Frekvenční rozsah | 87,6 – 107,9 MHz, max. 3m |
| Stabilita frekvence | ±10 ppm |
| Audio vstup | 3,5mm stereo konektor |
| Formát hudby | MP3, WMA |
| Paměť | USB až 32GB |
| Vstup FM vysílače | DC 12V – 24V |
| Výkon nabíječky | 5V / 2.1A |
| Hmotnost / Rozměry | 45 g / (D) 7,5 x (Š) 3,4 x (V) 10,5 cm |
| Obsah balení | Vysílač FMT600BT, Kabel AUX-IN, Dálkový ovladač, Návod k obsluze |

Přehled zařízení

| | |
|-----------------------------------|---------------------------------------|
| AUX-IN port | Port AUX-IN |
| SD Card Slot | Otvor pro kartu SD |
| Volume + / Volume - | Hlasitost + / Hlasitost - |
| USB Reader | Čtečka USB |
| Previous button / Next button | Tlačítko Předchozí / tlačítko Další |
| Frequency modulation "M" | Kmitočtová modulace „M“ |
| Output 5V / 2.1 A | Výkon 5V / 2.1A |
| Answer / Hang off Play / Pause | Přijmout / Ukončit Přehrát / Pauza |

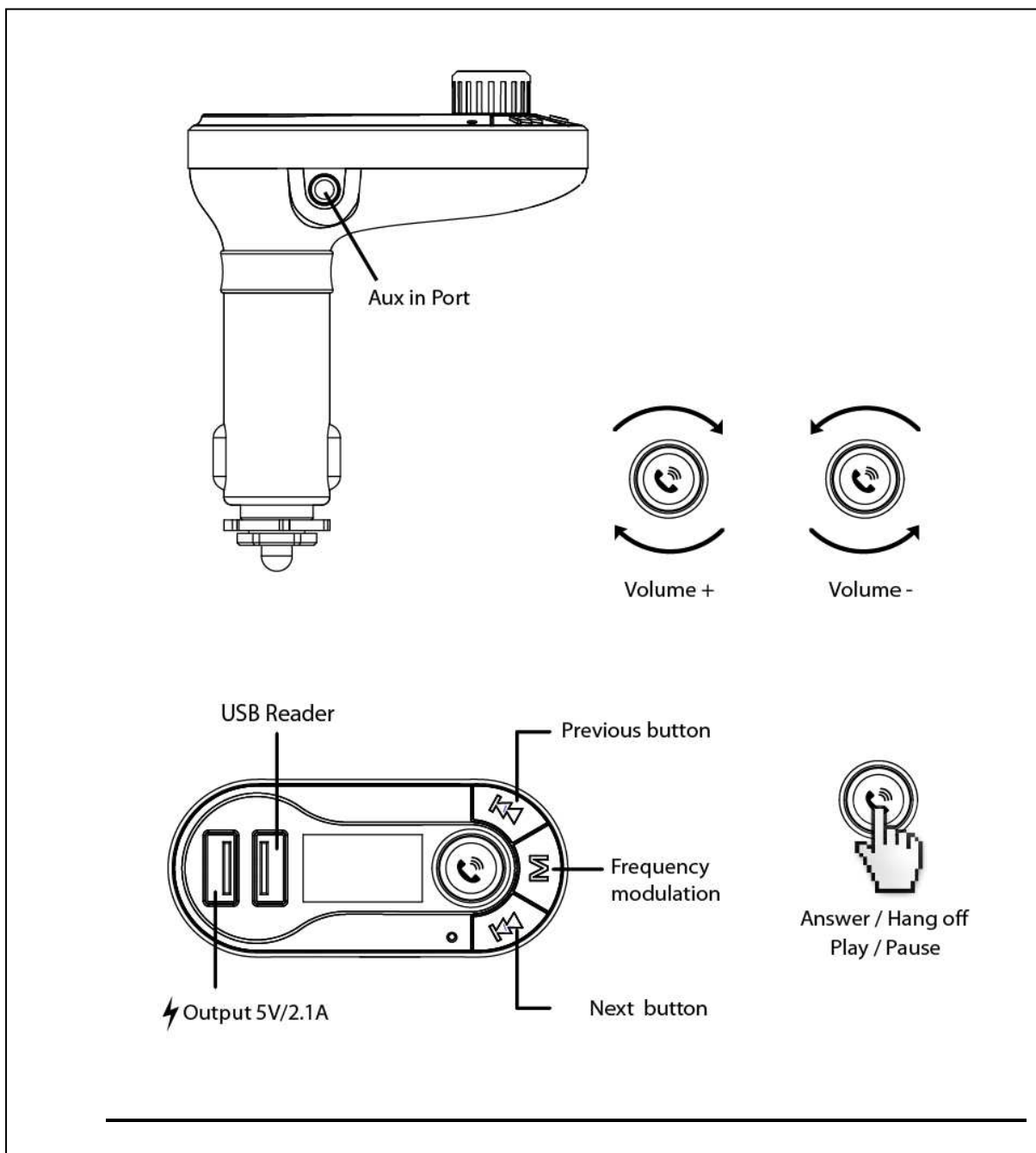

Použití funkce FM vysílače

(a) Připojte FM vysílač do zásuvky zapalovače cigaret nebo napájecího portu Vašeho vozidla.

(b) Nejprve naladte rádio na volnou frekvenci FM a tuto frekvenci pak sladte s FM vysílačem.

(c) Do USB portu zasuňte flash disk USB se soubory MP3. Soubory MP3 se budou přehrávat a přenášet automaticky. **Pozor:** jako čtečka USB může sloužit pouze vstupní port USB!

(d) **Funkce Line-IN:** Pomocí přiloženého audiokabelu připojte přehrávač MP3/MP4 nebo jiné externí zařízení do vstupu AUX tohoto FM vysílače. Při použití této funkce musíte zastavit přehrávání USB a **všechny funkce** budou ovládány externím zařízením.



Použití funkce Bluetooth

Při prvním použití Bluetooth je nutno Váš mobilní zařízení spárovat s tímto FM vysílačem.

(a) Aktivujte funkci Bluetooth na svém mobilní zařízení. Pak vyhledejte NOVÉ zařízení. Když mobilní zařízení nalezne tento FM vysílač s názvem „**TECHNAXX**“, spárujte ho a připojte pomocí originálního hesla „**0000**“.

(b) Máte-li příchozí hovor, FM vysílač automaticky přepne z režimu přehrávání hudby do režimu telefonu.

Volání Bluetooth

| | |
|---------------------------|---|
| Přijetí příchozího hovoru | Stiskněte modré tlačítko  |
| Ukončení hovoru | Stiskněte modré tlačítko  |
| Vytočení posledního čísla | Stiskněte modré tlačítko  2x |

Při telefonování lze telefonní číslo vytočit jen pomocí mobilního telefonu, ale jakmile je hovor spojen, můžete použít funkci hands-free.

Použití funkce nabíječky USB

Je-li FM vysílač napájen ze zásuvky zapalovače cigaret ve voze, připojte port USB 5V2.1A FM vysílače speciálním kabelem USB** (**není součástí balení) k Vašemu mobilní zařízení. FM vysílač bude sloužit jako nabíječka mobilní zařízení. **POZOR:** Výstupní port USB s 2.1A slouží k nabíjení externího zařízení (např. iPadu).

Přístup k seznamům nabídek

Seznam nabídky se zobrazí stiskem tlačítka „M“ (= kmitočtová modulace) na více než 3 sekundy. Displej vypadá jinak v režimu „Pause“ a jinak v režimu „Play“.

(a) Režim „Přehrávání“

Při přehrávání hudby stiskněte tlačítka „M“ na více než 3 sekundy a zobrazí se tato nabídka:

| | |
|----------------|--|
| Jazyk | volba preferovaného jazyka |
| Kontrast | změna kontrastu displeje |
| Verze firmware | zobrazení verze firmware FM vysílače |
| Tx-Power | změna přenosového výkonu v závislosti na oblasti (Evropa, ostatní části světa) |
| Konec | ukončení konfigurace |

(b) Režim „Pauza“:

Při stisku tlačítka  se hudba pozastaví. Pak stiskněte tlačítka „M“ na více než 3 sekundy a zobrazí se nabídka:

| | |
|------------------|---------------------------------------|
| U-disk Dir | volba souboru, který chcete přehrát |
| Odstranit soubor | volba souboru, který chcete odstranit |
| Odstranit vše | odstranění všech souborů |
| Jazyk | volba preferovaného jazyka |
| Kontrast | změna kontrastu displeje |
| Verze firmware | zobrazení verze firmware FM vysílače |
| Konec | ukončení konfigurace |

UPOZORNĚNÍ (viz dálkové ovládání)

(a) Konverze mezi oblastními konfiguracemi

Tento výrobek podporuje i různé oblastní konfigurace. Stiskněte tlačítka „M“ na více než 3 sekundy, až se zobrazí nabídka. Zvolte „Tx-Power“ a pak stiskem tlačítka „M“ na FM vysílači zvolte „Europe“ (v Evropě) nebo „ROW“ (v ostatních částech světa). Potom potvrďte stiskem tlačítka „M“ na FM vysílači. [Kvalita zvuku v režimu „ROW“ je lepší než v režimu „Europe“.]

(b) Konverze z Bluetooth na flash disk USB

Když FM přehrávač přehrává hudbu z Vašeho mobilního telefonu prostřednictvím Bluetooth, stiskněte na FM přehrávači tlačítka „Pause“. Asi po 10 sekundách se na obrazovce zobrazí následující text: **“Press M key” (Stiskněte tlačítka CH)**. Poté stiskněte tlačítka „M“. FM vysílač bude přehrávat hudbu z flash disku USB.







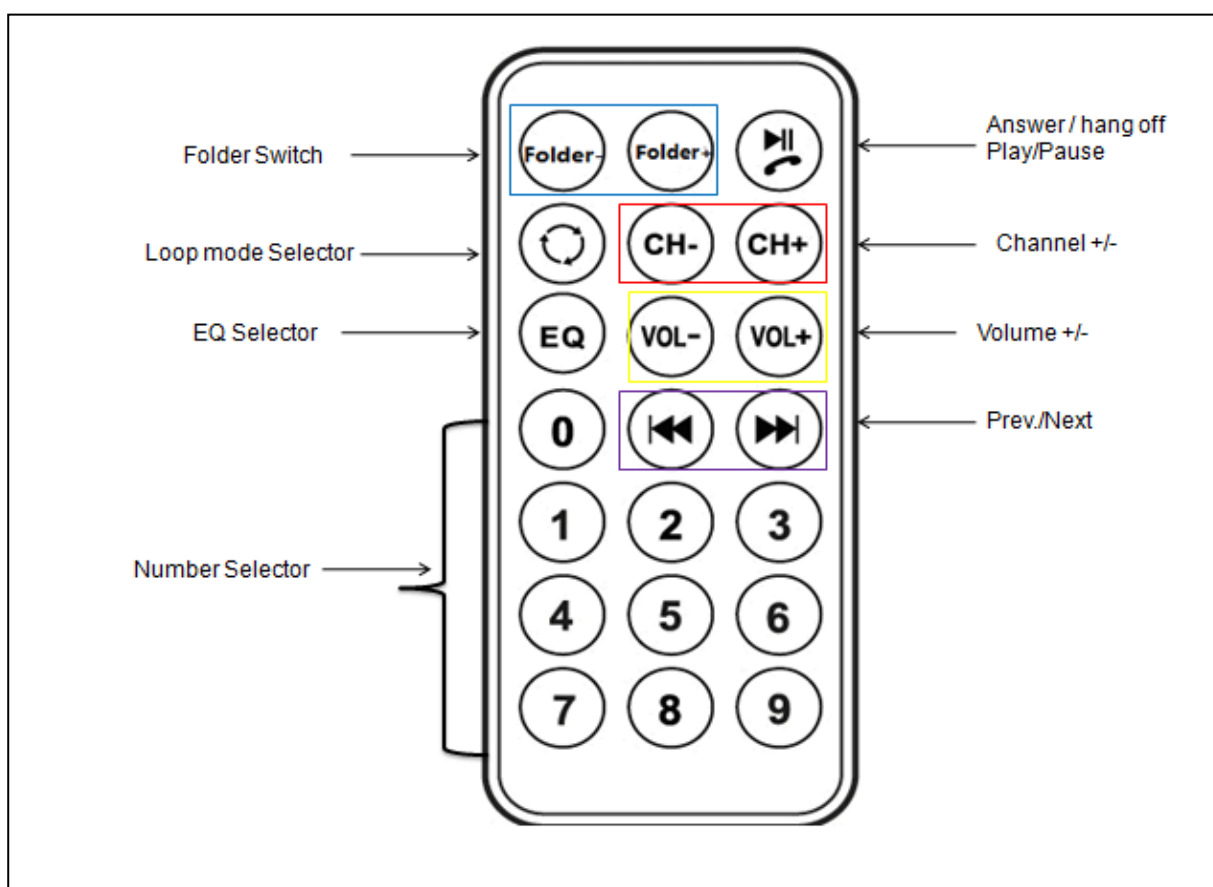





Přehled dálkového ovladače









Většinu funkcí lze ovládat dálkovým ovladačem.

| | |
|---|--|
| Folder Switch | Přepínač složek |
| Loop mode Selector | Volba režimu smyčky |
| EQ Selector | Volič EQ |
| Number Selector | Volba čísla |
| Answer / Hang off Play / Pause | Přijmout / Ukončit Přehrát / Pauza |
| Channel + / - | Kanál + / - |
| Volume + / - | Hlasitost + / - |
| Prev. / Next (Previous Song / Next Song) | Předchozí / Další (Předchozí stopa / Další stopa) |



Rychlý návod k obsluze

| Operace | Vysílač FM | Dálkový ovladač |
|--|--|---|
| Přijmout / Ukončit hovor | Stiskem tlačítka  hovor přijmete Stiskem tlačítka  hovor ukončíte | Stiskněte tlačítko  |
| Přehrávání hudby / Přehrávání pauza | Stiskem tlačítka  začnete přehrávat hudbu Dalším stiskem tlačítka  přehrávání přerušíte | Stiskněte tlačítko  |
| Zvýšení hlasitosti | Otáčením ve směru hodinových ručiček hlasitost zvýšíte. | Stiskem tlačítka VOL+ hlasitost zvýšíte. |
| Snížení hlasitosti | Otáčením proti směru hodinových ručiček hlasitost snížíte. | Stiskem tlačítka VOL- hlasitost snížíte. |
| Nastavení frekvence | Nejprve stiskněte tlačítko „ M “. Pak stiskem tlačítka  zvýšíte frekvenci. Stiskem tlačítka  snížíte frekvenci. | Stiskem tlačítka CH+ zvýšíte o 0,1 MHz. Stiskem tlačítka CH- snížíte o 0,1 MHz. Nebo zadejte hodnotu požadované frekvence a pak potvrďte stiskem tlačítka CH+ . |
| Volba hudby | Stiskem  přehrajete další písničku. Stiskem  přehrajete předchozí písničku. | Stiskem  přehrajete další písničku. Stiskem  přehrajete předchozí písničku. Nebo zadejte číslo písničky a pak potvrďte stiskem  / . |

| | | |
|---------------------|---|--|
| Volba EQ | Ovládání pouze dálkovým ovladačem | Stiskem tlačítka EQ zvolte svůj oblíbený režim EQ. |
| Změna režimu smyčky | Ovládání pouze dálkovým ovladačem | Stiskem tlačítka  změníte režim smyčky. |
| Změna jazyka | Nejprve stiskněte tlačítko „ M “ na více než 3 sekundy. Potom zvolte možnost „ Jazyk “ stiskem  a  . Požadovaný jazyk zvolte krátkým stiskem položky „ Jazyk “ pomocí  a  . Pak potvrďte stiskem „ M “. | Ovládání pouze z vysílače FM |
| Změna kontrastu | Nejprve stiskněte tlačítko „ M “ na více než 3 sekundy. Potom zvolte možnost „ Kontrast “ stiskem  a  . Krátkým stiskem položky „ Kontrast “ nastavíte pomocí  a  rozsah. Pak potvrďte stiskem „ M “. | Ovládání pouze z vysílače FM |
| Přepínač složek | Nejprve v režimu PAUZA stiskněte tlačítko „ M “ na více než 3 sekundy. Potom zvolte „ USB-disk Dir “ (Adresář USB) nebo „ Card Folder “ (Složka karty) a potvrďte stiskem tlačítka „ M “. Zvolte požadovanou složku a pak potvrďte stiskem tlačítka „ M “. | Stiskem Folder+ nebo Folder- přepínáte mezi složkami. |

Jak řešit problémy

FM vysílač se nezapne: Nejprve zkontrolujte pojistku. Přesný popis naleznete na začátku uživatelské příručky (Jak vyměnit pojistku).

Vlákno pojistky je přepálené: Pojistku nutno nahradit stejným typem. Přesný popis naleznete na začátku uživatelské příručky (Jak vyměnit pojistku).

Přístroj se znovu nespustí: Zkontrolujte funkci zapalovače.

Zapalovač nemá žádnou funkci: Kontaktujte svůj automobilový servis.

Problém při obsluze: Nejprve vysílač FM vypněte a pak jej znovu zapněte.

Upozornění

- Nepokoušejte se FM netřeste demontovat, mohlo by dojít ke zkratu nebo dokonce poškození.
- Vysílačem FM netřeste a nerozebírejte jej, mohla by se poškodit vnitřní obvodová deska nebo mechanika..
- Vysílač FM nevystavujte vysoké vlhkosti nebo teplotě, přímému slunečnímu svitu a neponořujte do vody.
- Povrch FM netřeste udržujte čistý a při jeho čištění nepoužívejte organická rozpouštědla.
- Uchovávejte FM netřeste mimo dosah dětí.

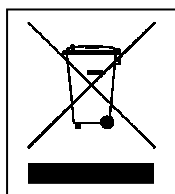

Pokyny pro ochranu životního prostředí: Obalové materiály jsou suroviny a lze je opět použít. Obaly oddělit podle jejich druhu a v zájmu ochrany životního prostředí zajistit jejich likvidaci podle předpisů. Vyřazené přístroje a baterie nepatří do domovního odpadu! Odborně se musejí zlikvidovat i staré přístroje a baterie! **Čištění:** Chraňte zařízení před znečištěním a kontaminací (použijte čistý hadřík). Nepoužívejte hrubé či drsné materiály, rozpouštědla, jiné agresivní čističe. Zařízení po vyčištění otřete. **Distributor:** Technaxx Deutschland GmbH & Co.KG, Kruppstr. 105, 60388 Frankfurt a.M., Německo