

# Nikon

DIGITÁLNÍ FOTOAPARÁT

# COOLPIX B500

## Návod k použití



Rychlé vyhledání tématu

- Před použitím fotoaparátu si nejprve pečlivě přečtěte tento návod.
- Abyste zajistili správné použití fotoaparátu, nezapomeňte si přečíst část „Pro vaši bezpečnost“ (strana viii).
- Po přečtení si návod uložte na snadno přístupném místě pro budoucí použití.

Cz

# Rychlé vyhledání tématu

Na tuto stránku se můžete vrátit klepnutím nebo kliknutím na symbol  v pravém dolním rohu libovolné stránky.

## Hlavní témata

Pro uživatele chytrých zařízení .....	iii
Úvod .....	v
Obsah .....	xii
Jednotlivé části fotoaparátu .....	1
Začínáme .....	9
Základní operace fotografování a přehrávání .....	20
Fotografické funkce .....	27
Funkce přehrávání .....	63
Videosekvence .....	75
Připojení fotoaparátu k televizoru, tiskárně nebo počítači .....	86
Použití menu .....	97
Technické poznámky .....	143

## Všeobecná témata



Pro vaši  
bezpečnost



Možnosti aplikace  
SnapBridge



Výběr expozičního  
režimu



Použití zoomu



Sériové snímání



Úpravy snímků  
(statické snímky)



Řešení možných  
problémů



Rejstřík



# SnapBridge

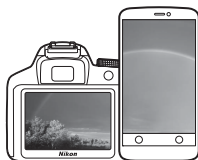

## Vaše snímky. Svět. Propojené.

Vítáme vás v SnapBridge – nové rodině služeb Nikon pro obohacení vašich obrazových zážitků. Služby SnapBridge pomocí kombinace nízkoenergetické technologie *Bluetooth*® (BLE) a speciální aplikace eliminují bariéru mezi vaším fotoaparátem a kompatibilním chytrým zařízením. Příběhy, které zachytíte svým fotoaparátem a objektivy Nikon, jsou automaticky přenášeny do zařízení v okamžiku jejich zachycení. Lze je rovněž snadno přenášet do cloudových úložišť a přistupovat k nim ze všech vašich zařízení. Můžete tak sdílet zaujetí svými objekty kdykoli a kdekoli budete chtít.

### Začněte stažením aplikace SnapBridge!

Využijte výhod široké nabídky praktických služeb stažením aplikace SnapBridge do svého chytrého zařízení. Tato aplikace propojí pomocí několika málo jednoduchých kroků vaše fotoaparáty Nikon s kompatibilními telefony iPhone®, tablety iPad® a/nebo přehrávači iPod touch® či s chytrými zařízeními vybavenými operačním systémem Android™. Aplikace je k dispozici zdarma na webových stránkách (<http://snapbridge.nikon.com>) a v obchodech Apple App Store® a Google Play™.

Nejnovější informace o službách SnapBridge naleznete na webových stránkách společnosti Nikon pro vaši oblast (📖vi).



Download on the  
**App Store**



ANDROID APP ON

**Google Play**



## Působivé možnosti práce s obrazem nabízené službami SnapBridge...



Automatický přenos snímků z fotoaparátu do chytrého zařízení díky trvalému spojení mezi oběma zařízeními – pro snazší on-line sdílení snímků než doposud

### NIKON IMAGE SPACE



Přenos snímků a náhledů snímků do cloudové služby NIKON IMAGE SPACE

## Množství služeb obohacujících váš fotografický život, mezi které patří:

- Dálkové ovládání fotoaparátu



- Vkopírování až dvou informací (např. informace o autorských právech, komentáře, texty a loga) do snímků



- Automatické aktualizace data a času fotoaparátu a informací o poloze



- Příjem aktualizací firmwaru fotoaparátu







# Úvod

## Přečtěte nejdříve

Děkujeme vám, že jste si vybrali digitální fotoaparát Nikon COOLPIX B500.

### Symboly a konvence používané v této příručce

- Klepnutím nebo kliknutím na symbol  v pravém dolním rohu každé stránky zobrazíte „Rychlé vyhledání tématu“ (📖iii).
- Symboly

Symbol	Popis
	Tento symbol označuje upozornění a informace, které je nutné si přečíst před použitím fotoaparátu.
	Tento symbol označuje poznámky a informace, které je nutné si přečíst před použitím fotoaparátu.
	Tento symbol označuje další stránky obsahující důležité související informace.

- Paměťové karty SD, SDHC a SDXC jsou v tomto návodu označovány jako „paměťové karty“.
- Nastavení v době zakoupení se označuje jako „výchozí nastavení“.
- Názvy položek menu, zobrazené na obrazovce fotoaparátu, a názvy tlačítek nebo hlášení, zobrazené na obrazovce počítače, se zobrazují tučně.
- V tomto návodu jsou někdy snímky z ukázkových obrazovek vynechány, aby bylo zobrazení indikátorů přehlednější.



# Informace a upozornění

## Celoživotní vzdělávání

Jako součást závazku společnosti Nikon týkajícího se celoživotního vzdělávání ve vztahu k podpoře a informacím o nových produktech jsou k dispozici na následujících webových stránkách pravidelně aktualizované informace:

- Pro uživatele v USA: <http://www.nikonusa.com/>
- Pro uživatele v Evropě: <http://www.europe-nikon.com/support/>
- Pro uživatele v Asii, Oceánii, na Blízkém východě a v Africe: <http://www.nikon-asia.com/>

Navštivte tyto stránky pro zjištění nejnovějších informací o výrobku, rad a odpovědi na často kladené otázky (FAQ) a dalších informací o digitální fotografii. Informace, které zde nenaleznete, vám poskytne regionální zastoupení společnosti Nikon. Kontaktní informace získáte na následujících stránkách:

<http://imaging.nikon.com/>

## Používejte výhradně elektronické příslušenství značky Nikon

Fotoaparáty Nikon COOLPIX jsou konstruovány podle nejvyšších standardů a obsahují složité elektronické obvody. K použití s tímto digitálním fotoaparátem Nikon společnost Nikon certifikovala pouze elektronické příslušenství Nikon (zahrnuje nabíječky, baterie a síťové zdroje), které je specificky určeno k použití s tímto digitálním fotoaparátem Nikon, protože takové příslušenství bylo testováno podle provozních a bezpečnostních požadavků elektronických obvodů fotoaparátu.

**POUŽÍVÁNÍ JINÉHO ELEKTRONICKÉHO PŘÍSLUŠENSTVÍ NEŽ ZNAČKY NIKON MŮŽE POŠKODIT FOTOAPARÁT A ZRUŠIT PLATNOST ZÁRUKY SPOLEČNOSTI NIKON.**

Podrobnější informace ohledně příslušenství Nikon vám poskytne místní autorizovaný prodejce výrobků Nikon.

## Před pořízením důležitých snímků

Před fotografováním na důležitých událostech (jako např. svatba či dovolená) je vhodné vyzkoušet, zda fotoaparát správně funguje, pořízením zkušební fotografie. Společnost Nikon nebude odpovědná za škodu nebo finanční ztráty způsobené poruchou přístroje.



## O těchto návodech

- Žádná část návodu dodávaných s výrobkem nesmí být reprodukována, kopírována, šířena, ukládána v zálohovacích systémech nebo v jakékoli formě překládána do jiné řeči bez předchozího písemného svolení společnosti Nikon.
- Ilustrace obsahu obrazovek a fotoaparátu se mohou od skutečného produktu lišit.
- Společnost Nikon si vyhrazuje právo kdykoli bez předchozího upozornění změnit specifikaci hardwaru a softwaru popsaného v tomto návodu.
- Společnost Nikon nenese odpovědnost za škody vzniklé používáním tohoto přístroje.
- Přestože bylo vynaloženo maximální úsilí o dosažení správnosti a úplnosti informací obsažených v těchto návodech, uvítáme, pokud budete o jakékoli zjištěné nesrovnalosti nebo chybějících údajích informovat regionální zastoupení společnosti Nikon (adresa je poskytována odděleně).

## V souladu s autorskými právy

Na základě autorského práva nesmí být snímky nebo záznamy prací chráněných autorským právem pořízené fotoaparátem použity bez svolení držitele autorského práva. Výjimkou je osobní použití, ale i to může být omezeno v případě snímků nebo záznamů výstav či živých vystoupení.

## Nakládání s paměťovými médii

Mějte na paměti, že smazáním nebo zformátováním paměťové karty či jiného paměťového média (interní paměti) se originální obrazová data zcela nevymažou. Smazané soubory z vyřazeného média lze někdy obnovit pomocí komerčního softwaru, což může vést ke zneužití osobních obrazových dat. Za ochranu těchto dat odpovídá sám uživatel.

Než vyřadíte paměťové médium nebo než je přenecháte jiné osobě, resetujte všechna nastavení fotoaparátu pomocí funkce **Obnovit vše** v menu nastavení (📄98). Po resetování smažte veškerá data v zařízení pomocí komerčního softwaru pro mazání dat. Rovněž můžete médium naformátovat použitím funkcí **Formátovat paměť** nebo **Formátovat kartu** v menu nastavení (📄98) a poté je zcela zaplnit snímky, které neobsahují žádné soukromé informace (například snímky prázdné oblohy).

Dejte pozor, aby při fyzické likvidaci paměťového média nedošlo k úrazu nebo poškození majetku.

## Splňované standardy

Pomocí níže uvedeného postupu zobrazte označení některých standardů, které fotoaparát plní.

Stiskněte tlačítko **MENU** → symbol menu **Y** → Splňované standardy → tlačítko **OK**



## Pro vaši bezpečnost

Abyste zamezili škodám na majetku nebo zranění sebe či jiných osob, přečtěte si před použitím tohoto výrobku kompletně text „Pro vaši bezpečnost“.

Tyto bezpečnostní pokyny uchovávejte na místě, kde si je budou moci přečíst všichni uživatelé výrobku.



### NEBEZPEČÍ

Zanedbání upozornění označených tímto symbolem znamená vysoké riziko úmrtí nebo vážného zranění.



### VAROVÁNÍ

Zanedbání upozornění označených tímto symbolem může vést k úmrtí nebo vážnému zranění.



### UPOZORNĚNÍ

Zanedbání upozornění označených tímto symbolem může vést ke zranění nebo škodám na majetku.



## VAROVÁNÍ

- Nepoužívejte výrobek za chůze nebo při řízení motorového vozidla. Zanedbání tohoto upozornění může vést k nehodě nebo jinému zranění.
- Výrobek nerozebírejte ani neupravujte. Nedotýkejte se vnitřních částí výrobku, k jejichž odhacení došlo v důsledku pádu výrobku nebo jiné nehody. Zanedbání těchto upozornění může vést k úrazu elektrickým proudem nebo jinému zranění.
- Všimnete-li si jakékoli nestandardní situace, jako jsou například vznik kouře, vysoká teplota nebo neobvyklý zápach výrobku, ihned odpojte baterie nebo jiný zdroj energie. Pokračující používání výrobku může vést k požáru, popálení nebo jinému zranění.
- Výrobek uchovávejte v suchu. S výrobkem nemanipulujte mokřýma rukama. Se zástrčkou nemanipulujte mokřýma rukama. Zanedbání těchto upozornění může vést k požáru nebo úrazu elektrickým proudem.
- Neponechávejte svou kůži v dlouhodobějším kontaktu s výrobkem, který je zapnutý nebo zapojený do elektrické sítě. Zanedbání tohoto upozornění může vést k nízkoteplotním popáleninám.
- Nepoužívejte výrobek v přítomnosti vznětlivého prachu nebo plynů, jako je propan, benzin nebo aerosoly. Zanedbání tohoto upozornění může vést k výbuchu nebo požáru.
- Nemiřte bleskem na řidiče motorových vozidel. Zanedbání tohoto upozornění může vést k nehodám.





- Výrobek uchovávejte mimo dosah dětí. Zanedbání tohoto upozornění může vést ke zranění nebo k poruše výrobku. Rovněž mějte na paměti, že malé součásti představují riziko udušení. Dojde-li k polknutí libovolné součásti výrobku dítětem, ihned vyhledejte lékařskou pomoc.
- Neomotávejte si ani jiným způsobem neobtáčejte popruhy výrobku okolo krku. Zanedbání tohoto upozornění může vést k nehodám.
- Nepoužívejte baterie, nabíječky a síťové zdroje, které nejsou určeny konkrétně pro tento výrobek. Při použití baterií, nabíječek a síťových zdrojů určených pro tento výrobek se vyvarujte následujícího:
  - Poškozování, úpravy nebo násilné vytrhávání či ohýbání kabelů, jejich umísťování pod těžké předměty nebo vystavování kabelů vysokým teplotám či ohni.
  - Používání cestovních transformátorů nebo adaptérů určených k převodu jednoho napětí na jiné, resp. používání převodníků ze stejnosměrného na střídavé napětí.Zanedbání těchto upozornění může vést k požáru nebo úrazu elektrickým proudem.
- Nemanipulujte se zástrčkou při používání síťového zdroje během bouřky. Zanedbání tohoto upozornění může vést k úrazu elektrickým proudem.
- Nemanipulujte holýma rukama s výrobkem na místech vystavených extrémně vysokým nebo nízkým teplotám. Zanedbání tohoto upozornění může vést k popáleninám nebo omrzlinám.



## UPOZORNĚNÍ

- Na místech, kde je jeho použití zakázáno, výrobek vypněte. Na místech se zakázaným použitím bezdrátových zařízení vypněte všechny bezdrátové funkce. Rádiové frekvence vyzařované výrobkem mohou narušovat činnost přístrojů na palubě letadel, v nemocnicích a jiných lékařských zařízeních.
- Nebude-li výrobek delší dobu používán, vyjměte baterie a odpojte síťový zdroj. Zanedbání tohoto upozornění může vést k požáru nebo poruše výrobku.
- Nedotýkejte se pohyblivých součástí objektivu ani jiných pohyblivých součástí. Zanedbání tohoto upozornění může vést ke zranění.
- Neodpalujte záblesky v kontaktu (nebo blízko) s lidskou kůží nebo předměty. Zanedbání tohoto upozornění může vést k popálení nebo požáru.
- Neponechávejte delší dobu výrobek na místech vystavených extrémně vysokým teplotám, například v uzavřeném automobilu nebo na přímém slunečním světle. Zanedbání tohoto upozornění může vést k požáru nebo poruše výrobku.





## NEBEZPEČÍ TÝKAJÍCÍ SE BATERIÍ

- S bateriemi nenakládejte nesprávným způsobem. Zanedbání následujících upozornění může vést k vytečení, přehřátí či prasknutí baterií nebo k požáru:
  - Nepokoušejte se nabíjet jednorázové baterie.
  - Nevystavujte baterie ohni nebo nadměrným teplotám.
  - Baterie nerozebírejte.
  - Nezkratujte kontakty baterií dotykem předmětů, jako jsou řetízky na krk, sponky do vlasů nebo jiné kovové předměty.
  - Nevystavujte baterie nebo výrobky, ve kterých jsou tyto baterie vloženy, silným nárazům.
- Nabíjecí baterie EN-MH2 nabíjejte vždy všechny čtyři najednou. Zanedbání tohoto upozornění může vést k vytečení, přehřátí či prasknutí baterií nebo k požáru.
- Dojde-li ke kontaktu kapaliny z baterie s očima, vypláchněte oči velkým množstvím čisté vody a ihned vyhledejte lékařskou pomoc. Opožděná reakce může vést k poškození zraku.



## VAROVÁNÍ TÝKAJÍCÍ SE BATERIÍ

- Neodstraňujte ani nepoškozujte obal baterie. Nikdy nepoužívejte baterie s poškozeným obalem. Zanedbání tohoto upozornění může vést k vytečení, přehřátí či prasknutí baterií nebo k požáru.
- Baterie uchovávejte mimo dosah dětí. Dojde-li k polknutí baterie dítětem, ihned vyhledejte lékařskou pomoc.
- Produkt neponořujte do vody ani jej nevystavujte dešti. Zanedbání tohoto upozornění může vést k požáru nebo poruše výrobku. Dojde-li k zvlhnutí výrobku, ihned jej otřete ručníkem nebo podobným předmětem.
- Zaznamenáte-li na bateriích nějaké změny, například změnu zbarvení nebo deformaci, ihned je přestaňte používat. Pokud se dobíjecí baterie EN-MH2 nenabíjí za určenou dobu, přestaňte je nabíjet. Zanedbání tohoto upozornění může vést k vytečení, přehřátí či prasknutí baterií nebo k požáru.
- Baterie vkládejte ve správné orientaci. Nekombinujte staré a nové baterie ani baterie různých typů. Zanedbání tohoto upozornění může vést k vytečení, přehřátí či prasknutí baterií nebo k požáru.
- Před její likvidací odizolujte kontakty baterie lepicí páskou. Dojde-li ke kontaktu kovových předmětů s kontakty baterie, může dojít k přehřátí či prasknutí baterie nebo k požáru. Baterie recyklujte nebo likvidujte v souladu s místně platnými předpisy.



- Dojde-li ke kontaktu kapaliny z baterie s lidskou kůží nebo oblečením, ihned opláchněte postižené místo velkým množstvím čisté vody. Zanedbání tohoto upozornění může vést k podráždění kůže.
- 



# Obsah

Rychlé vyhledání tématu .....	ii
Hlavní témata .....	ii
Všeobecná témata .....	ii
Pro uživatele chytrých zařízení .....	iii
Úvod .....	v
Přečtěte nejdříve .....	v
Symboly a konvence používané v této příručce .....	v
Informace a upozornění .....	vi
Pro vaši bezpečnost .....	viii
Jednotlivé části fotoaparátu .....	1
Tělo fotoaparátu .....	2
Monitor .....	4
Přepínání informací zobrazených na obrazovce (tlačítko <b>DISP</b> ) .....	4
Fotografování .....	5
Přehrávání .....	7
Začínáme .....	9
Přípevnění poutka a krytky objektivu .....	10
Vložení baterií a paměťové karty .....	11
Schválené baterie .....	11
Vyjímání baterií nebo paměťové karty .....	12
Paměťové karty a interní paměť .....	12
Změna úhlu monitoru .....	13
Nastavení fotoaparátu .....	14
Nastavení z chytrého telefonu nebo tabletu .....	14
Nastavení prostřednictvím menu fotoaparátu .....	16
Možnosti poskytované aplikací SnapBridge .....	18



<b>Základní operace fotografování a přehrávání.....</b>	<b>20</b>
<b>Pořizování snímků.....</b>	<b>21</b>
Práce s bleskem.....	23
Záznam videosekvencí.....	23
<b>Přehrávání snímků.....</b>	<b>24</b>
<b>Mazání snímků.....</b>	<b>25</b>
Obrazovka pro výběr snímků ke smazání.....	26
<hr/>	
<b>Fotografické funkce.....</b>	<b>27</b>
<b>Výběr expozičního režimu.....</b>	<b>28</b>
<b>Režim  (Auto).....</b>	<b>29</b>
Použití kreativního posuvníku.....	29
<b>Motivový program (fotografování přizpůsobené snímáním podmínkám).....</b>	<b>31</b>
Tipy a poznámky k motivovým programům.....	32
Fotografování s funkcí Jednoduché panoráma.....	38
Přehrávání s funkcí Jednoduché panoráma.....	40
<b>Kreativní režim (použití efektů při fotografování).....</b>	<b>41</b>
<b>Režim Inteligentní portrét (vylepšení obličejů při fotografování).....</b>	<b>43</b>
Použití samospouště detekující úsměv.....	44
Použití funkce Koláž z autoportrétů.....	45
<b>Nastavování funkcí snímání pomocí multifunkčního voliče.....</b>	<b>46</b>
<b>Režim blesku.....</b>	<b>47</b>
<b>Samospoušť.....</b>	<b>49</b>
<b>Režim makro (Snímání makro snímků).....</b>	<b>51</b>
<b>Korekce expozice (Nastavení jasu).....</b>	<b>52</b>
<b>Použití zoomu.....</b>	<b>53</b>
<b>Zaostření.....</b>	<b>55</b>
Tlačítko spouště.....	55
Použití zaostření s vyhledáním hlavního objektu.....	55
Použití detekce obličeje.....	56
Použití změkčení pleti.....	57
Objekty nevhodné pro automatické zaostření.....	57
Blokování zaostření.....	58
<b>Výchozí nastavení (blesk, samospoušť a režim makro).....</b>	<b>59</b>
<b>Funkce, které při fotografování nelze použít současně.....</b>	<b>61</b>



<b>Funkce přehrávání .....</b>	<b>63</b>
Zvětšení výřezu snímku .....	64
Přehrávání náhledů snímků / kalendářní zobrazení.....	65
Režim zobrazení podle data.....	66
<b>Prohlížení a mazání snímků v sekvenci .....</b>	<b>67</b>
Prohlížení snímků v sekvenci.....	67
Vymazání snímků v sekvenci.....	68
<b>Úpravy snímků (statické snímky).....</b>	<b>69</b>
Před úpravou snímků.....	69
Rychlé efekty: Změna barevného odstínu nebo atmosféry .....	69
Rychlé vylepšení: Zvýšení kontrastu a sytosti.....	70
D-Lighting: Zvýšení jasu a kontrastu.....	70
Korekce efektu červených očí: Korekce efektu červených očí při fotografování s bleskem.....	71
Vylepšení vzhledu: Korekce obličejů.....	71
Malý snímek: Zmenšení velikosti snímku.....	73
Oříznutí: Vytvoření oříznuté kopie snímku.....	74
<b>Videosekvence.....</b>	<b>75</b>
Základní ovládání záznamu a přehrávání videosekvencí.....	76
Pořizování statických snímků během záznamu videosekvencí .....	79
Režim Prez. krátkých videosekvencí (vytváření krátkých videosekvencí spojováním klipů) .....	80
Použití speciálních efektů.....	82
<b>Obsluha během přehrávání videosekvence.....</b>	<b>83</b>
<b>Úpravy videosekvencí .....</b>	<b>84</b>
Vyjmutí pouze požadované části videosekvence.....	84
Uložení rámečku z videosekvence jako statického snímku.....	85
<b>Připojení fotoaparátu k televizoru, tiskárně nebo počítači .....</b>	<b>86</b>
Využití snímků .....	87
Zobrazení snímků na televizoru .....	88
<b>Tisk snímků bez použití počítače .....</b>	<b>90</b>
Připojení fotoaparátu k tiskárně.....	90
Tisk jednotlivých snímků .....	91
Tisk více snímků .....	92
<b>Přenos snímků do počítače (ViewNX-i) .....</b>	<b>94</b>
Instalace programu ViewNX-i.....	94
Přenos snímků do počítače.....	94



<b>Použití menu .....</b>	<b>97</b>
<b>Ovládání menu.....</b>	<b>98</b>
Obrazovka pro výběr snímků.....	100
<b>Seznamy menu .....</b>	<b>101</b>
Menu fotografování.....	101
Menu videosekvence.....	102
Menu přehrávání.....	102
Menu sítě.....	103
Menu nastavení.....	104
<b>Menu fotografování (všeobecná nastavení snímání) .....</b>	<b>105</b>
Režim obrazu (velikost a kvalita obrazu).....	105
<b>Menu fotografování (pro režim  (Auto)) .....</b>	<b>106</b>
Vyvážení bílé barvy (Úprava barevného odstínu) .....	106
Sériové snímání .....	108
Citlivost ISO .....	110
Rež. činnosti zaostř. polí.....	111
Režim autofokusu .....	114
<b>Menu Inteligentní portrét .....</b>	<b>115</b>
Koláž z autoportrétů.....	115
Kontrola mrknutí.....	116
<b>Menu videosekvence .....</b>	<b>117</b>
Možnosti videa .....	117
Režim autofokusu .....	121
Redukce vibrací pro video .....	122
Redukce hluku větru .....	122
Snímací frekvence.....	123
<b>Menu přehrávání .....</b>	<b>124</b>
Označit pro přenos .....	124
Prezentace.....	125
Ochrana.....	126
Otočit snímek .....	126
Kopie (kopírování mezi paměťovou kartou a interní pamětí).....	127
Možnosti zobraz. sekvence .....	128
<b>Menu sítě.....</b>	<b>129</b>
Obsluha klávesnice pro vstup textu .....	130



<b>Menu nastavení .....</b>	<b>131</b>
Časové pásmo a datum .....	131
Nastavení monitoru.....	133
Razítko data .....	134
Redukce vibrací pro snímky.....	135
Pomoc. světlo AF.....	135
Digitální zoom.....	136
Nastavení zvuku.....	136
Automat. vypnutí.....	137
Formátovat kartu / Formátovat paměť .....	138
Jazyk/Language .....	138
Komentář ke snímku .....	139
Informace o autor. právu.....	140
Data o poloze .....	141
Obnovit vše.....	141
Typ baterie .....	142
Splňované standardy.....	142
Verze firmwaru.....	142
<b>Technické poznámky .....</b>	<b>143</b>
Upozornění.....	144
Poznámky k funkcím bezdrátové komunikace .....	145
Péče o výrobek.....	147
Fotoaparát.....	147
Baterie .....	148
Paměťové karty.....	149
Čištění a skladování .....	150
Čištění fotoaparátu .....	150
Skladování.....	150
Chybová hlášení .....	151
Řešení možných problémů.....	154
Názvy souborů .....	160
Volitelné příslušenství .....	161
Specifikace.....	162
Podporované paměťové karty.....	166
Rejstřík.....	168





# Jednotlivé části fotoaparátu

Tělo fotoaparátu .....	2
Monitor .....	4



# Tělo fotoaparátu

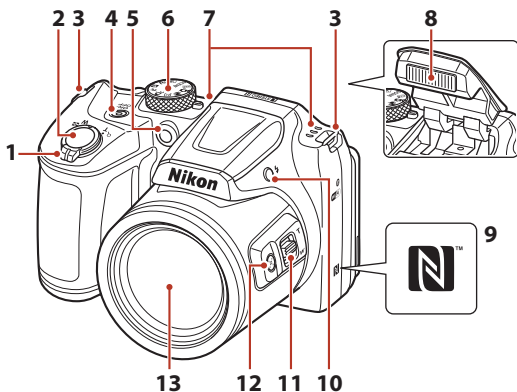

	Ovladač zoomu .....	53	<b>7</b>	Mikrofon (stereo)	
<b>1</b>	<b>W</b> : Širokoúhlý .....	53	<b>8</b>	Blesk .....	23, 47
	<b>T</b> : Teleobjektiv .....	53	<b>9</b>	Značka N-Mark (anténa NFC) .....	15
	: Přehrávání náhledů snímků .....	65	<b>10</b>	Tlačítko  (pro vyklopení vestavěného blesku) .....	23, 47
	: Zvětšení výřezu snímku .....	64	<b>11</b>	Boční ovladač zoomu .....	53
<b>2</b>	Tlačítko spouště .....	22	<b>12</b>	Tlačítko  (zoom se skokovým vrácením) .....	54
<b>3</b>	Očko pro upevnění poutka .....	10	<b>13</b>	Objektiv	
<b>4</b>	Hlavní vypínač/kontrolka zapnutí přístroje .....	14			
<b>5</b>	Kontrolka samospouště .....	49			
	Pomocné světlo AF				
<b>6</b>	Volič expozičních režimů .....	21, 28			



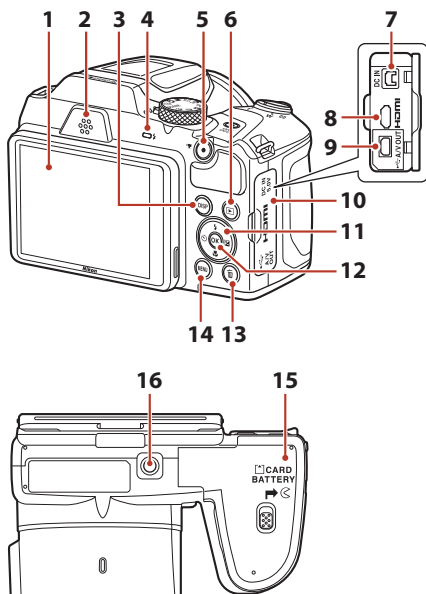

<b>1</b>	Monitor.....	4, 13	<b>9</b>	Výstupní konektor USB/audio/video.....	87
<b>2</b>	Reproduktor		<b>10</b>	Krytka konektoru.....	87
<b>3</b>	Tlačítko <b>DISP</b> (zobrazení) .....	4	<b>11</b>	Multifunkční volič .....	98
<b>4</b>	Kontrolka blesku .....	47	<b>12</b>	Tlačítko <b>OK</b> (aktivace volby) .....	98
<b>5</b>	Tlačítko <b>●</b> (záznam videosekvence).....	76	<b>13</b>	Tlačítko <b>☒</b> (mazání) .....	25
<b>6</b>	Tlačítko <b>▶</b> (přehrávání) .....	24	<b>14</b>	Tlačítko <b>MENU</b> (menu) .....	98
<b>7</b>	Konektor vstupu DC (pro síťový zdroj, společnost Nikon dodává samostatně) .....	161	<b>15</b>	Krytka prostoru pro baterie/krytka slotu pro paměťovou kartu.....	11
<b>8</b>	Mikrokonektor HDMI (typ D).....	87	<b>16</b>	Stativový závit .....	164



# Monitor

Informace, které se zobrazují na obrazovce fotografování a přehrávání, se liší podle nastavení fotoaparátu a způsobu jeho použití.

## Přepínání informací zobrazených na obrazovce (tlačítko DISP)

Pro přepínání mezi informacemi zobrazenými na obrazovce při fotografování nebo přehrávání stiskněte tlačítko **DISP** (zobrazení).

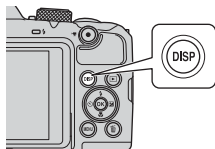

### Fotografování



### Přehrávání



# Fotografování

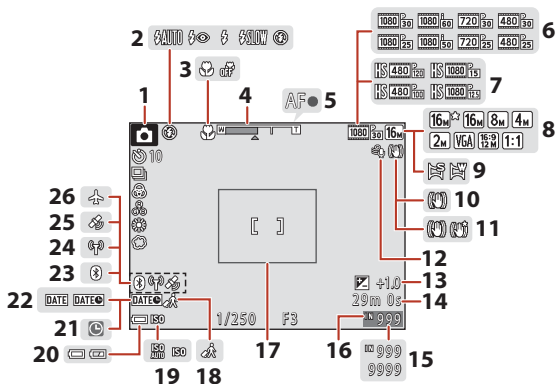

1	Expoziční režim.....	28	15	Počet zbývajících snímků (statické snímky).....	21
2	Režim blesku.....	47	16	Indikace interní paměti.....	21
3	Režim makro.....	51		Ohraničující rámeček (motivový program	
4	Indikace zoomu.....	51, 53	17	<b>Měsíc</b> nebo <b>Sledování ptáků</b> nebo zoom se skokovým vrácením).....	37, 54
5	Indikace zaostření.....	22	18	Symbol cílového místa cesty.....	131
6	Možnosti videa (videosekvence s normální rychlostí).....	117	19	Citlivost ISO.....	110
7	Možnosti videa (HS videosekvence)...	118	20	Indikace stavu baterie.....	21
8	Režim obrazu.....	105	21	Indikace nenastaveného data.....	155
9	Jednoduché panoráma.....	38	22	Razítko data.....	134
10	Symbol Redukce vibrací pro snímky.....	135	23	Indikace komunikace Bluetooth... 19, 129	
11	Symbol Redukce vibrací pro video.....	122	24	Indikace komunikace přes Wi-Fi... 19, 129	
12	Redukce hluku větru.....	122	25	Data o poloze.....	141
13	Hodnota korekce expozice.....	29, 43, 52	26	Režim V letadle.....	19, 129
14	Zbývající doba záznamu videosekvence.....	76			



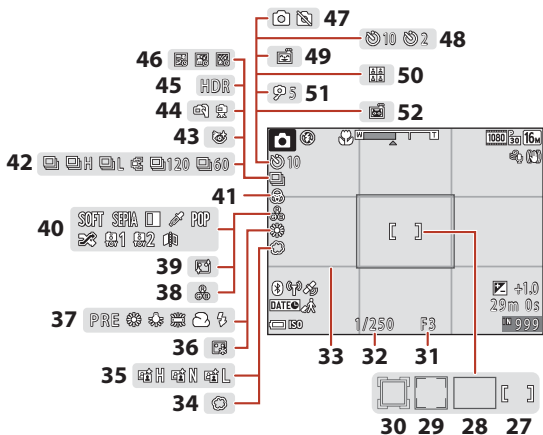

<b>27</b>	Zaostřovací pole (manuální nastavení nebo střed).....	58, 111	<b>39</b>	Změkčení pleti.....	43
<b>28</b>	Zaostřovací pole (zaostření s vyhledáním hlavního objektu).....	55, 112	<b>40</b>	Speciální efekty .....	82
<b>29</b>	Zaostřovací pole (detekce obličeje, detekce zvířete).....	36, 43, 56, 111	<b>41</b>	Sytost.....	29
<b>30</b>	Zaostřovací pole (sledování objektu).....	112, 113	<b>42</b>	Režim sériového snímání.....	36, 108
<b>31</b>	Clonové číslo.....	55	<b>43</b>	Symbol Kontrola mrknutí .....	116
<b>32</b>	Čas závěrky.....	55	<b>44</b>	Z ruky / stativ.....	32, 33
<b>33</b>	Zobrazení/skrytí pomocné mřížky .....	133	<b>45</b>	Protisvětlo (HDR).....	33
<b>34</b>	Změkčující filtr.....	43	<b>46</b>	Vícenásobná expozice Zjasnit.....	34
<b>35</b>	Active D-Lighting.....	29	<b>47</b>	Zachycení statického snímku (při záznamu videosekvence) .....	79
<b>36</b>	Líčení.....	43	<b>48</b>	Indikace samospouště.....	49
<b>37</b>	Vyvážení bílé barvy .....	106	<b>49</b>	Samospoušť detekující úsměv .....	44
<b>38</b>	Barevný odstín.....	29	<b>50</b>	Koláž z autopořetrů .....	45, 115
			<b>51</b>	Samospoušť pro autopořetr .....	49
			<b>52</b>	Automatický portrét domácích zvířat .....	36



# Přehrávání

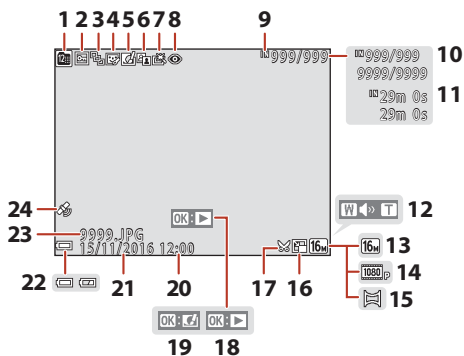

<b>1</b>	Symbol zobrazení podle data.....	66	<b>13</b>	Režim obrazu.....	105
<b>2</b>	Symbol ochrany snímků.....	126	<b>14</b>	Možnosti videa.....	117
<b>3</b>	Zobrazení sekvence (když je zvolena možnost <b>Jednotlivé snímky</b> ).....	128	<b>15</b>	Jednoduché panoráma.....	40
<b>4</b>	Symbol vylepšení vzhledu.....	71	<b>16</b>	Symbol pro malý snímek.....	73
<b>5</b>	Symbol rychlých efektů.....	69	<b>17</b>	Symbol oříznutí.....	64, 74
<b>6</b>	Symbol D-Lighting.....	70		Průvodce přehráváním jednoduchého panorámatu	
<b>7</b>	Symbol rychlého vylepšení.....	70	<b>18</b>	Průvodce přehráváním sekvence	
<b>8</b>	Symbol kor. ef. červených očí.....	71		Průvodce přehráváním videa	
<b>9</b>	Indikace interní paměti		<b>19</b>	Průvodce rychlými efekty	
<b>10</b>	Číslo aktuálního snímku/celkový počet snímků		<b>20</b>	Čas záznamu	
<b>11</b>	Délka videosekvence nebo uplynulá doba přehrávání		<b>21</b>	Datum záznamu	
<b>12</b>	Indikace hlasitosti.....	83	<b>22</b>	Indikace stavu baterie.....	21
			<b>23</b>	Číslo a typ souboru.....	160
			<b>24</b>	Indikace zaznamenaných dat o poloze.....	141



## Zobrazení informací o rozložení jasů

Pomocí zobrazeného histogramu nebo zobrazení jednotlivých úrovní jasu je možné zkontrolovat ztrátu detailů kontrastu ve světlých a tmavých místech. Tyto informace vám pomohou při úpravě jasu snímku pomocí funkcí, jako je korekce expozice.

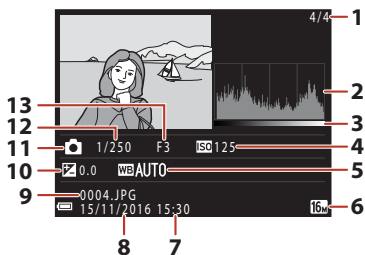

<b>1</b>	Číslo aktuálního snímku/celkový počet snímků	<b>8</b>	Datum záznamu..... 14, 131
<b>2</b>	Histogram <sup>1</sup>	<b>9</b>	Číslo a typ souboru..... 160
<b>3</b>	Rozložení jasů <sup>2</sup>	<b>10</b>	Hodnota korekce expozice.....52
<b>4</b>	Citlivost ISO..... 110	<b>11</b>	Expoziční režim.....28
<b>5</b>	Vyvážení bílé barvy ..... 106	<b>12</b>	Čas závěrky .....55
<b>6</b>	Režim obrazu..... 105	<b>13</b>	Clonové číslo.....55
<b>7</b>	Čas záznamu ..... 14, 131		

<sup>1</sup> Histogram je graf zobrazující rozložení barevných odstínů ve snímku. Vodorovná osa odpovídá jasu pixelů, přičemž tmavé odstíny se nacházejí vlevo a světlé vpravo. Svislá osa ukazuje počet pixelů.

<sup>2</sup> Rozložení jasů informuje o úrovni jasu.





# Začínáme

Přípevnění poutka a krytky objektivu .....	10
Vložení baterií a paměťové karty .....	11
Změna úhlu monitoru .....	13
Nastavení fotoaparátu .....	14



## Přípevnění poutka a krytky objektivu

Krytku objektivu připevněte k poutku a potom poutko připevněte k fotoaparátu.

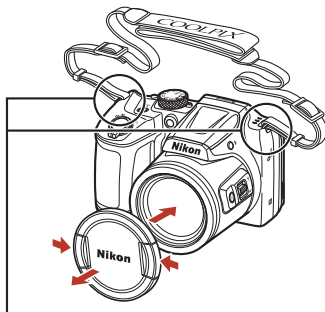
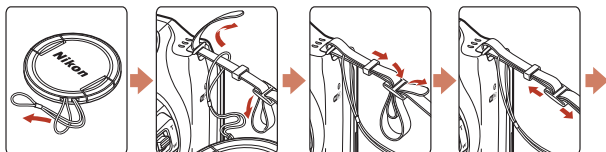

Přípevněte poutko na dvou místech.

### Krytka objektivu

Když fotoaparát nepoužíváte, objektiv chraňte připevněním krytky objektivu.



## Vložení baterií a paměťové karty

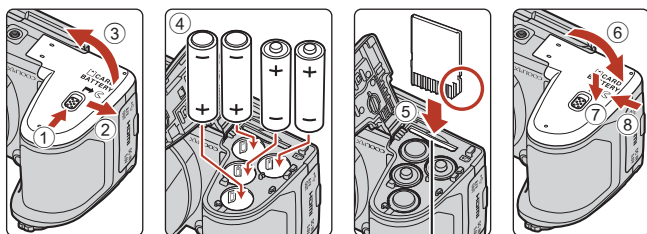

Slot pro paměťovou kartu

- Podržte fotoaparát obráceně, aby z něj nevypadly baterie, zkontrolujte správnou polohu kladných (+) a záporných (-) pólů baterií a vložte baterie.
- Paměťovou kartu zasuňte správně do slotu tak, aby zapadla do určené polohy (5).
- Nevkládejte baterie ani paměťovou kartu obráceně, protože by mohlo dojít k poruše.
- Při zavírání přidržte krytku za plochu označenou číslem 7 a zasuňte ji.

### Formátování paměťové karty

Když do fotoaparátu poprvé vložíte paměťovou kartu, která byla použita v jiném zařízení, naformátujte ji pomocí tohoto fotoaparátu.

- **Pamatujte na to, že po naformátování paměťové karty budou všechny snímky a jiná data na paměťové kartě trvale vymazány.** Před zformátováním paměťové karty vytvořte kopie všech snímků, které chcete uchovat.
- Vložte paměťovou kartu do fotoaparátu, stiskněte tlačítko **MENU** a vyberte volbu **Formátovat kartu** v menu nastavení (98).

### Schválené baterie

- Čtyři alkalické baterie LR6/L40 (typu AA) (baterie jsou součástí balení\*)
- Čtyři FR6/L91 lithiové baterie (typu AA)
- Čtyři dobíjecí nikl-metalhydridové (Ni-MH) baterie EN-MH2

Dobíjecí nikl-metalhydridové baterie EN-MH1 nelze používat.

\* Přestože jsou baterie v tomto návodu popisovány jako „součástí balení“, nemusejí být dodávány v závislosti na zemi či regionu, kde byl fotoaparát zakoupen.



## ✓ Poznámky k bateriím

- Nekombinujte staré a nové baterie ani baterie různých výrobců a typů.
- Baterie s následujícími závadami nesmějí být používány:

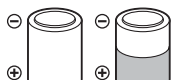

Baterie s odlupujícím se povrchem



Baterie s izolací, která nezakrývá plochu kolem záporného kontaktu

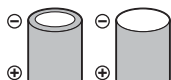

Baterie s plochým záporným kontaktem

## ✓ Poznámky k dobíjecím nikl-metalhydridovým (Ni-MH) bateriím EN-MH2

Pokud ve fotoaparátu používáte baterie EN-MH2, nabíjejte baterie po čtyřech pomocí nabíječky baterií MH-73 (📖148).

## 📌 Alkalické baterie

Výkon alkalických baterií se může značně lišit podle výrobce.

## Vyjímání baterií nebo paměťové karty

Vypněte fotoaparát a před otevřením krytky prostoru pro baterie / slotu pro paměťovou kartu se ujistěte, že kontrolka zapnutí přístroje a obrazovka jsou také vypnuté.

- Jemně zatlačte paměťovou kartu do fotoaparátu – po uvolnění se částečně vysune.
- Buďte opatrní při manipulaci s fotoaparátem, bateriemi a paměťovou kartou bezprostředně po použití fotoaparátu, protože mohou být horké.

## Paměťové karty a interní paměť

Data z fotoaparátu, včetně snímků a videosekvencí, je možné uložit na paměťovou kartu nebo do interní paměti fotoaparátu. Chcete-li použít interní paměť, vyjměte paměťovou kartu.



## Změna úhlu monitoru

Úhel monitoru lze snížit přibližně na 85° nebo zvýšit přibližně na 90°.

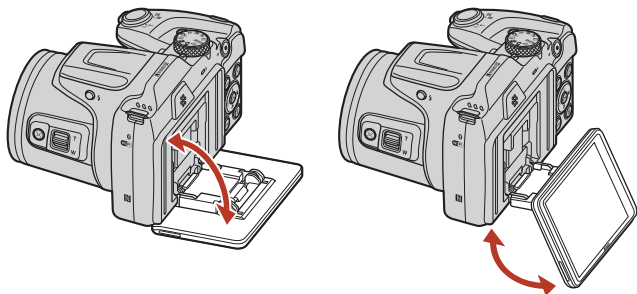

### ✓ Poznámky k monitoru

- Při změně úhlu monitoru nepoužívejte nadměrnou sílu.
- Monitor nelze posunout doleva ani doprava.
- Při použití v normálních situacích vraťte monitor do původní polohy.



# Nastavení fotoaparátu

## Nastavení z chytrého telefonu nebo tabletu

- Před dalším postupem nainstalujte na svém chytrém telefonu nebo tabletu (dále „chytré zařízení“) aplikaci SnapBridge (📖iii) a povolte funkce Bluetooth a Wi-Fi.
- Zobrazení displeje fotoaparátu a chytrého zařízení uvedená v tomto návodu se mohou lišit od skutečných produktů.



### 1 Zapněte fotoaparát.

- Pomocí multifunkčního voliče vyberte a upravte nastavení.

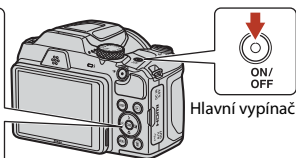
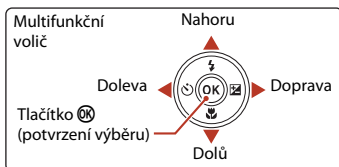

- Zobrazí se dialog pro volbu jazyka. Stisknutím tlačítek ▲ a ▼ na multifunkčním voliči vyberte jazyk a potvrďte stisknutím tlačítka OK.
- Jazyk lze kdykoli změnit pomocí položky **Jazyk/ Language** v menu nastavení (📖98).

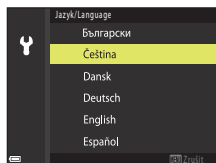

### 2 Po zobrazení dialogu uvedeného na obrázku vpravo stiskněte tlačítko OK.

- Nechcete-li použít pro konfiguraci nastavení fotoaparátu chytré zařízení, stiskněte tlačítko **MENU** (📖16).



### 3 Spárujte (tj. navažte spojení Bluetooth) fotoaparát a chytré zařízení.

- **Zařízení s operačním systémem Android a podporou NFC**

Po kontrole povolení funkce NFC na chytrém zařízení se dotkněte značky  (značka N-Mark) na fotoaparátu anténou NFC na chytrém zařízení pro spuštění aplikace SnapBridge.

- Zobrazí-li se webová stránka pro stažení aplikace SnapBridge, stáhněte a nainstalujte aplikaci před zopakováním výše uvedených kroků.

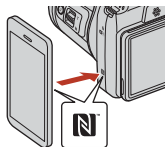

- **Zařízení iOS a zařízení s operačním systémem Android bez podpory NFC**

Stiskněte tlačítko  na fotoaparátu. Fotoaparát zahájí čekání na připojení; spusťte aplikaci SnapBridge na chytrém zařízení a podle pokynů na obrazovce klepněte na název fotoaparátu, se kterým chcete zařízení spárovat.

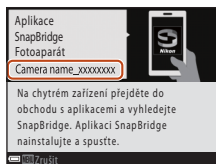

### 4 Zkontrolujte autentizační kód.

- Poté, co se ujistíte, že se na monitoru fotoaparátu a chytrého zařízení zobrazuje stejný šestimístný autentizační kód, dokončete proces párování pomocí níže uvedených kroků (Mějte na paměti, že kód se nemusí v některých verzích operačního systému iOS zobrazit. I v takovém případě je však třeba provést níže uvedené kroky).

- **Na fotoaparátu** stiskněte tlačítko .
- **Na chytrém zařízení** klepněte na tlačítko **Pairing (Párování)** (název tlačítka se liší v závislosti na chytrém zařízení).

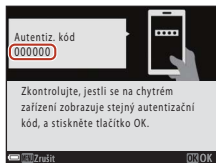

Fotoaparát



## 5 Po zobrazení dialogu uvedeného na obrázku vpravo stiskněte tlačítko **OK**.

- Po vytvoření konstantního připojení fotoaparátu s inteligentním zařízením se zobrazí dialog vpravo.
- Pokud se na fotoaparátu zobrazí hlášení **Nelze navázat připojení.**, stisknutím tlačítka **OK** se vraťte ke kroku 3. Chcete-li nastavení spárování zrušit, stiskněte tlačítko **MENU**.



## 6 Podle pokynů na obrazovce dokončete proces nastavení.

- Chcete-li se snímky zaznamenat data o poloze, vyberte po vyzvání možnost **Ano** a povolte funkci záznamu dat o poloze v aplikaci SnapBridge a na chytrém zařízení samotném (další informace viz dokumentace dodávaná s chytrým zařízením).
- Výběrem možnosti **Ano** po vyzvání a povolením synchronizace v aplikaci SnapBridge můžete rovněž synchronizovat hodiny fotoaparátu s časem poskytovaným chytrým zařízením. Pokud vyberete možnost **Ne**, nastavte hodiny fotoaparátu prostřednictvím menu – způsobem popsáním v kroku 2 na straně 17.
- Nastavení je dokončeno po návratu indikace na fotoaparátu na obrazovku fotografování.
- Další informace o použití aplikace SnapBridge viz strana 18.

## Nastavení prostřednictvím menu fotoaparátu

Hodiny fotoaparátu lze nastavit manuálně.

### 1 Zapněte fotoaparát (📖14).

- Zobrazí se dialog pro volbu jazyka. Stisknutím tlačítek **▲** a **▼** na multifunkčním voliči (📖14) vyberte jazyk a potvrďte stisknutím tlačítka **OK**.
- Jazyk lze kdykoli změnit pomocí položky **Jazyk/ Language** v menu nastavení (📖98).

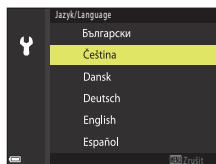



## 2 Po zobrazení dialogu uvedeného na obrázku vpravo stiskněte tlačítko MENU.

- Po vyzvání ohledně nastavení hodin fotoaparátu vyberte možnost **Ano**.

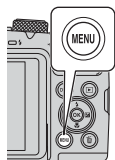

## 3 Vyberte své domácí časové pásmo a stiskněte tlačítko OK.

- Chcete-li zapnout letní čas, stiskněte tlačítko ▲; v horní části mapy se zobrazí symbol ☀️. Pro vypnutí letního času stiskněte tlačítko ▼.

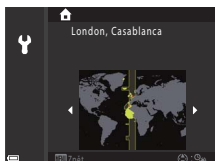

## 4 Stisknutím tlačítek ▲ a ▼ vyberte formát data a stiskněte tlačítko OK.

## 5 Zadejte aktuální datum a čas a stiskněte tlačítko OK.

- Stisknutím tlačítek ◀ a ▶ vyberte položky a stisknutím tlačítek ▲ a ▼ upravujte nastavení.
- Chcete-li nastavit hodiny, stiskněte tlačítko OK.

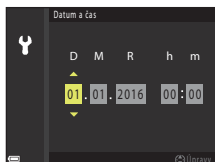

## 6 Po vyzvání vyberte stisknutím tlačítek ▲ a ▼ možnost **Ano** a stiskněte tlačítko OK.

- Fotoaparát se po dokončení nastavování vrátí na obrazovku fotografování.

### **Resetování hodin**

Pomocí položky **Časové pásmo a datum** v menu nastavení lze provést výběr časového pásma a nastavení hodin fotoaparátu.

V menu **Časové pásmo** lze zapnout a vypnout letní čas.



# Možnosti poskytované aplikací SnapBridge

Aplikaci SnapBridge lze použít po spárování fotoaparátu s chytrým zařízením k množství různých úkolů.



## Automatický přenos

Ve výchozím nastavení jsou snímky automaticky přenášeny do chytrého zařízení v okamžiku jejich pořízení.

- Umístěte chytré zařízení do blízkosti fotoaparátu a spusťte aplikaci SnapBridge.

Možnost	Popis
Zakázání automatického odesílání	Automatické odesílání lze zakázat pomocí možnosti <b>Možnosti autom. odesíl.</b> > <b>Statické snímky</b> v menu sítě ve fotoaparátu (📖98).
Možnosti přenosu	Pomocí položky <b>Možnosti autom. odesíl.</b> > <b>Odeslání (snímky)</b> v menu sítě ve fotoaparátu zvolte typy snímků, které se mají automaticky odesílat.
Výběr snímků pro přenos	Tuto možnost můžete využít pro automatický přenos vybraných snímků, které nebyly přeneseny během fotografování. <ul style="list-style-type: none"><li>• Snímky vyberte pomocí položky <b>Označit pro přenos</b> v menu přehrávání fotoaparátu (📖98).</li><li>• Trvalé připojení zajišťuje, že přenos bude pokračovat i v případě vypnutí fotoaparátu.</li></ul>
Změna velikosti přenášených snímků	Pomocí aplikace SnapBridge vyberte velikost, s jakou budou snímky kopírovány do chytrého zařízení. Výchozí velikost je 2 megapixely.
Vkládání informací o snímku	Pomocí aplikace SnapBridge vyberte informace, které budou vkopírovány do snímků kopírovaných do chytrého zařízení. Komentáře a informace o autorských právech lze předem zadat prostřednictvím menu nastavení fotoaparátu. Vkopírovat můžete rovněž text zadaný v aplikaci SnapBridge.

### ✓ Poznámky k automatickému odesílání

Pomocí možností **Možnosti autom. odesíl.** a **Označit pro přenos** nelze odesílat videosekvence. Chcete-li nahrát videosekvence do inteligentního zařízení, použijte aplikaci SnapBridge.



## Bezdrátové sítě

Možnost	Popis
Párování	Chcete-li spárovat fotoaparát s chytrým zařízením (například s novým zařízením nebo v případě, že jste se rozhodli nespárovat chytré zařízení během nastavování přístroje), vyberte v menu sítě fotoaparátu položku <b>Připojit k chytrému zaříz.</b> a postupujte podle pokynů na straně 15, počínaje krokem 3. Fotoaparát lze spárovat s až pěti chytrými zařízeními, ale připojen může být vždy jen k jednomu z těchto zařízení.
Přenos snímků prostřednictvím Wi-Fi	Pro odesílání velkých objemů dat je doporučeno připojení přes Wi-Fi. Podle pokynů na obrazovce aplikace SnapBridge přepněte na připojení Wi-Fi. <ul style="list-style-type: none"><li>• Položka <b>Wi-Fi &gt; Typ připojení Wi-Fi</b> v menu sítě fotoaparátu obsahuje možnosti <b>Autentizace/šifrování a Heslo</b>. Výchozí nastavení možnosti <b>Autentizace/šifrování</b> je <b>WPA2-PSK-AES</b>.</li></ul>

### Místa se zákazem použití bezdrátových zařízení

Na místech, kde je zakázáno používat bezdrátové zařízení, zakažte bezdrátové funkce v menu sítě fotoaparátu výběrem možnosti **Zapnuto** v položce **Režim V letadle**. Tím se dočasně přeruší trvalé spojení s chytrým zařízením, ale znovu se automaticky naváže poté, co vypnete Režim V letadle.

## Další možnosti aplikace SnapBridge

Možnost	Popis
Dálkové fotografování	Chytré zařízení lze využívat ke spuštění závěrky fotoaparátu. Před prováděním fotografování na dálku fotoaparát zapněte.
Prohlížení snímků na fotoaparátu	Chytré zařízení lze využívat k zobrazení a stažení snímků ve fotoaparátu. Tato možnost je k dispozici i při vypnutém fotoaparátu.

- Další informace viz on-line nápověda k aplikaci SnapBridge.





# Základní operace fotografování a přehrávání

Pořizování snímků.....	21
Přehrávání snímků .....	24
Mazání snímků.....	25





## Pořizování snímků

Režim  (Auto) je zde použit jako příklad. Režim  (Auto) umožňuje běžné fotografování za různých snímávacích podmínek.

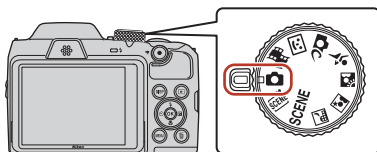
### 1 Otočte volič expozičních režimů do polohy .



- Indikace stavu baterie  
: Baterie je dostatečně nabitá.  
: Baterie je málo nabitá.
- Počet zbývajících snímků  
Symbol  se zobrazí, když není do fotoaparátu vložena žádná paměťová karta a snímky se ukládají do interní paměti.
- Pomocí tlačítka **DISP** (zobrazení) můžete přepínat informace zobrazené na obrazovce.



Indikace stavu baterie

Počet zbývajících snímků

### 2 Držte fotoaparát ustálený.

- Nedotýkejte se prsty ani jinými předměty objektivu, blesku, pomocného světla AF, mikrofonu ani reproduktoru.

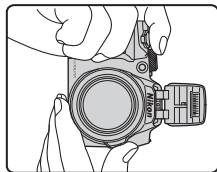
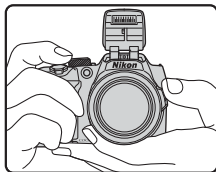

### 3 Vytvořte kompozici snímku.

- Pomocí ovladače zoomu nebo bočního ovladače zoomu změňte polohu objektivu.
- Pokud ztratíte objekt při focení v poloze teleobjektivu, stisknutím tlačítka (zoom se skokovým vrácením) dočasně rozšíříte obrazový úhel tak, abyste mohli snadněji vytvořit kompozici umístěním objektu do rámečku.

Zmenšení snímku

Zvětšení snímku

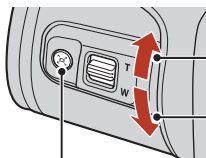
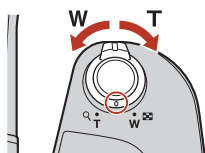

Tlačítko

Zvětšení snímku

Zmenšení snímku

### 4 Stiskněte tlačítko spouště do poloviny.

- „Namáčknutí“ tlačítka spouště do poloviny představuje stisknutí a podržení tlačítka v poloze, ve které cítíte mírný odpor.
- Když je objekt zaostřen, zaostřovací pole nebo indikace zaostření se zobrazí zeleně.
- Při použití digitálního zoomu fotoaparát zaostřuje do středu kompozice a zaostřovací pole se nezobrazuje.
- Pokud bliká zaostřovací pole nebo indikace zaostření, fotoaparát nemůže zaostřit. Změňte kompozici a pak zkuste stisknout tlačítko spouště znovu do poloviny.

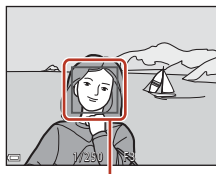
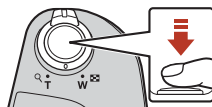

Zaostřovací pole

### 5 Nezvedejte prst a tlačítko spouště zcela domáčkne.



### ✓ Poznámky k ukládání snímků nebo videosekvencí

Indikace zobrazující počet zbývajících snímků nebo indikace zobrazující zbývajících dobu záznamu při ukládání snímků nebo videosekvencí bliká. **Neotevírejte krytku prostoru pro baterii / krytku slotu pro paměťovou kartu a nevyjímejte paměťovou kartu ani baterie, dokud indikace bliká.** Mohlo by dojít ke ztrátě dat nebo poškození fotoaparátu či paměťové karty.



## Funkce automatického vypnutí

- Pokud není přibližně do jedné minuty provedena žádná operace, obrazovka se vypne, fotoaparát vstoupí do pohotovostního režimu a kontrolka zapnutí přístroje začne blikat. Zůstane-li fotoaparát v pohotovostním režimu přibližně tři minuty, dojde k jeho vypnutí.
- Chcete-li opět zapnout obrazovku fotoaparátu, který je v pohotovostním režimu, proveďte nějakou operaci, například stiskněte hlavní vypínač nebo tlačítko spouště.

## Když používáte stativ

- V následujících situacích doporučujeme ke stabilizaci fotoaparátu použít stativ.
  - Je-li na tmavých místech zasunutý blesk nebo při použití režimu fotografování, ve kterém blesk není použit
  - Je-li zoom nastaven do pozice teleobjektivu
- V případě použití stativu ke stabilizaci fotoaparátu při fotografování nastavte volbu **Redukce vibrací pro snímky** na **Vypnuto** v menu nastavení (📖98), abyste zabránili možným chybám způsobeným touto funkcí.

## Práce s bleskem

V situacích, kdy je potřeba použít blesk (například ve tmě nebo v protisvětle), vyklepnete blesk stisknutím tlačítka  (tlačítko pro vyklapení vestavěného blesku).

- Pokud blesk nepoužíváte, jemně na něj zatlačte, až se se zaklapnutím zavře.

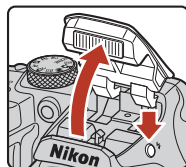

## Záznam videosekvencí

Zobrazte obrazovku fotografování a stiskněte tlačítko

- (📹 záznamu videosekvence) pro spuštění záznamu videosekvence. Dalším stisknutím tlačítka ● (📹) záznam ukončíte.

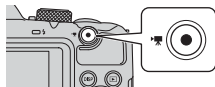

## 1 Stisknutím tlačítka (přehrávání) přejdete do režimu přehrávání.

- Stisknutím a podržením tlačítka  na vypnutém fotoaparátu spustíte fotoaparát v režimu přehrávání.

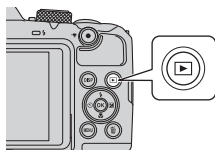









Zobrazit předchozí snímek



Zobrazit další snímek

## 2 Pomocí multifunkčního voliče zvolte snímek, který chcete zobrazit.

- Stisknutím a podržením voliče    můžete rychle procházet snímky.
- Pomocí tlačítka **DISP** (zobrazení) můžete přepínat informace zobrazené na obrazovce.
- Chcete-li přehrát zaznamenanou videosekvenci, stiskněte tlačítko .
- Chcete-li se vrátit do expozičního režimu, stiskněte tlačítko  nebo tlačítko spouště.
- Je-li v režimu přehrávání jednotlivých snímků zobrazen symbol **OK** , můžete stisknutím tlačítka  použít na daný snímek efekt.

- Posuňte ovladač zoomu do polohy **T**  v režimu přehrávání jednotlivých snímků pro zvětšení snímku.



- V režimu přehrávání jednotlivých snímků posuňte ovladač zoomu do polohy **W**  pro přechod do režimu přehrávání náhledů snímků a zobrazení více snímků na obrazovce.

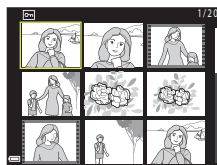



## Mazání snímků

- 1** Chcete-li vymazat snímek právě zobrazený na obrazovce, stiskněte tlačítko  (mazání).

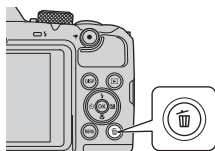

- 2** Pomocí multifunkčního voliče ▲▼ vyberte požadovaný způsob mazání a stiskněte tlačítko .

- Chcete-li úpravy ukončit bez mazání, stiskněte tlačítko **MENU**.

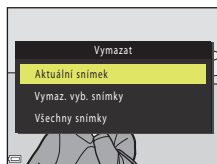

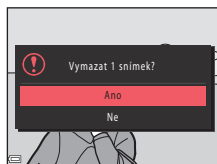

- 3** Vyberte **Ano** a stiskněte tlačítko .

- Vymazané snímky již nelze obnovit.



### **Mazání snímků v sekvenci**

- Snímky pořízené sériovým snímáním nebo pomocí funkce Vícenásobná expozice Zjasnit, Kreativní režim a Koláž z autopořetřů jsou uloženy jako sekvence a pouze jeden snímek v sekvenci (klíčový snímek) je zobrazen v režimu přehrávání (výchozí nastavení).
- Stisknete-li tlačítko , když je zobrazen klíčový snímek pro sekvenci snímků, všechny snímky v této sekvenci budou vymazány.
- Chcete-li vymazat jednotlivé snímky v sekvenci, stisknutím tlačítka  zobrazte vždy jednotlivý snímek a pak stiskněte tlačítko .



### **Vymazání snímku pořízeného v režimu fotografování**

Chcete-li v režimu fotografování vymazat poslední uložený snímek, stiskněte tlačítko .



## Obrazovka pro výběr snímků ke smazání

**1** Pomocí tlačítek ◀▶ multifunkčního voliče vyberte snímek, který chcete smazat.

- Posunutím ovladače zoomu (📖2) do polohy **T** (🔍) přejděte do režimu přehrávání jednotlivých snímků nebo posunutím do polohy **W** (📐) přejděte do režimu přehrávání náhledů snímků.



**2** Pomocí tlačítek ▲▼ zvolte možnost **ON** nebo **OFF**.

- Pokud je zvolena možnost **ON**, zobrazí se pod vybraným snímkem symbol. Chcete-li vybrat další snímek, zopakujte kroky 1 a 2.



**3** Stisknutím tlačítka **OK** dokončete výběr snímků.

- Zobrazí se dialog pro potvrzení. Postupujte podle pokynů na obrazovce.



# Fotografické funkce







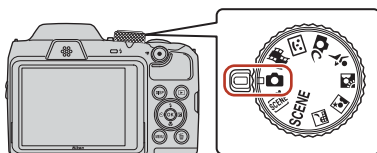

Výběr expozičního režimu.....	28
Režim  (Auto) .....	29
Motivový program (fotografování přizpůsobené snímacím podmínkám) .....	31
Kreativní režim (použití efektů při fotografování) .....	41
Režim Inteligentní portrét (vylepšení obličejů při fotografování) .....	43
Nastavování funkcí snímání pomocí multifunkčního voliče.....	46
Režim blesku .....	47
Samospoušť.....	49
Režim makro (Snímání makro snímků) .....	51
Korekce expozice (Nastavení jasu) .....	52
Použití zoomu .....	53
Zaostření.....	55
Výchozí nastavení (blesk, samospoušť a režim makro) .....	59
Funkce, které při fotografování nelze použít současně.....	61



## Výběr expozičního režimu

Otáčením voliče expozičních režimů nastavte požadovaný expoziční režim do polohy značky na těle fotoaparátu.



- **Režim  (Auto)**  
Umožňuje běžné fotografování za různých snímacích podmínek.
- **Režimy SCENE, , , ,  a  (motiv)**  
Vyberte některý z motivových programů na základě snímacích podmínek a budete moci fotografovat s nastavením vhodným pro dané podmínky.
  - **SCENE:** Stiskněte tlačítko **MENU** a zvolte motivový program.
  - **SCENE** (automatická volba motivových programů): Fotoaparát samočinně rozpozná snímací podmínky při vytváření kompozice snímku, takže pořídíte snímek v souladu s podmínkami.
  -  (noční krajina): Tento režim použijte k zachycení nočních krajin.
  -  (noční portrét): Tento režim použijte pro večerní a noční portréty s pozadím.
  -  (protisvětlo): Tento režim použijte k zachycení objektů v protisvětle.
  -  (sport): Tento režim použijte k zachycení sportovních fotografií.
- **Režim  (kreativní)**  
Fotoaparát uloží čtyři snímky s efekty a jeden snímek bez efektů současně.
- **Režim  (Inteligentní portrét)**  
Pomocí funkce Vylepšení vzhledu je možné během fotografování vylepšit obličej a pro pořízení snímku použijte funkci Samospoušť detekující úsměv nebo Koláž z autoportrétů.
- **Režim  (Prez. krátkých videosekv.)**  
Fotoaparát vytvoří krátkou videosekvenci v délce do 30 sekund ( **1080/30p** nebo  **1080/25p**) prostřednictvím záznamu a automatického spojení více několikasekundových klipů.

### Zobrazení nápovědy

Při změnách režimu nebo zobrazení obrazovky nastavení se budou zobrazovat popisy funkcí. Do expozičního režimu rychle přejdete namáčknout tlačítka spouště do poloviny. Popisy lze zobrazit nebo skrýt pomocí možnosti **Zobrazení nápovědy** v části **Nastavení monitoru** v menu nastavení.



## Režim (Auto)

Umožňuje běžné fotografování za různých snímacích podmínek.

- Zaostřovací pole pro automatické zaostřování se liší podle toho, jak je nastavena položka **Rež. činnosti zaostř. polí** (📖111). Výchozí nastavení je **Zaost. s vyhled. hlav. obj.** (📖55).

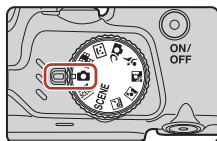

## Funkce dostupné v režimu (auto)

- Kreativní posuvník (📖29)
- Režim blesku (📖47)
- Samospoušť (📖49)
- Režim makro (📖51)
- Menu fotografování (📖105, 106)







## Použití kreativního posuvníku

Při fotografování můžete nastavit jas (korekci expozice), sytost, odstín a funkci Active D-Lighting.

### 1 Stiskněte multifunkční volič ►.



### 2 Pomocí voliče ◀▶ vyberte položku.

-  **Odstín:** Upravte barevný odstín (načervenalý/namodralý) celého snímku.
-  **Sytost:** Upravte sytost celého snímku.
-  **Jas (Exp. +/-):** Upravte jas celého snímku.
-  **Active D-Lighting:** Snižuje ztráty detailů ve světlech a stínech. Sílu efektu vyberte z možností  (Vysoká),  (Normální),  (Nízká).

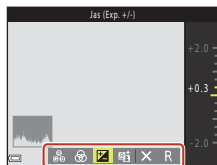

### 3 Pomocí voliče ▲▼ nastavte úroveň.

- Na obrazovce lze zobrazit náhled výsledků.
- Chcete-li nastavit jinou položku, vraťte se ke kroku 2.
- Pomocí volby **X Ukončit** skryjete posuvník.
- Pro zrušení všech nastavení vyberte volbu **R Obnovit** a stiskněte tlačítko **OK**. Vraťte se ke kroku 2 a znovu upravte nastavení.

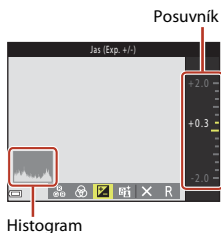

### 4 Po dokončení nastavení stiskněte tlačítko **OK**.

- Nastavení se použijí a fotoaparát se vrátí na obrazovku fotografování.

#### **Nastavení kreativního posuvníku**

- Tato funkce nemusí být dostupná pro použití v kombinaci s jinými funkcemi (📖61).
- Nastavení pro jas (korekce expozice), sytost, odstín a funkci Active D-Lighting zůstanou uložena v paměti fotoaparátu i po jeho vypnutí.
- Další informace viz „Použití histogramu“ (📖52).

#### **Active D-Lighting vs. D-Lighting**

- Možnost **Active D-Lighting** v menu fotografování umožňuje při zachycování snímků omezovat ztráty detailů ve světlech a upravovat odstíny při ukládání snímků.
- Možnost **D-Lighting** (📖70) v menu přehrávání upravuje odstín uložených snímků.



## Motivový program (fotografování přizpůsobené snímacím podmínkám)

Vyberte některý z motivových programů na základě snímacích podmínek a budete moci fotografovat s nastavením vhodným pro dané podmínky.

**SCENE** (automatická volba motivových programů) (📖32)

Fotoaparát samočinně rozpozná snímací podmínky při vytváření kompozice snímku, takže pořídíte snímek v souladu s podmínkami.

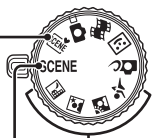

Noční krajina<sup>1,2</sup> (📖32),  
 Noční portrét (📖33),  
 Protisvětlo<sup>2</sup> (📖33),  
 Sport<sup>2</sup> (📖34)

Otočte volič expozičních režimů do polohy nebo a fotografujte.

### SCENE

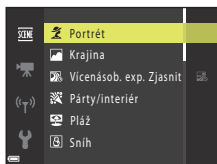
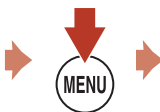
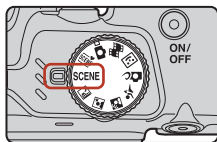

Stisknutím tlačítka **MENU** zobrazíte menu motivových programů a pomocí multifunkčního voliče vyberte některý z následujících motivů:

Portrét (výchozí nastavení)	Makro (📖35)
Krajina <sup>1,2</sup>	Jídlo (📖35)
Vícenásob. exp. Zjasnit <sup>3,4</sup> (📖34)	Ohňostroji <sup>1,3</sup> (📖35)
Párty/interiér <sup>2</sup> (📖35)	Jednoduché panoráma <sup>2</sup> (📖38)
Pláž <sup>2</sup>	Portrét domác. zvířat (📖36)
Sníh <sup>2</sup>	Měsíc <sup>1,2</sup> (📖37)
Západ slunce <sup>2,3</sup>	Sledování ptáků <sup>1,2</sup> (📖37)
Úsvit/soumrak <sup>1,2,3</sup>	

<sup>1</sup> Fotoaparát zaostřuje na nekonečno.

<sup>2</sup> Fotoaparát zaostří na oblast uprostřed kompozice.

<sup>3</sup> Doporučuje se použít stativ kvůli dlouhému času závěrky. Pokud ke stabilizaci fotoaparátu používáte stativ, vyberte u položky **Redukce vibrací pro snímky** (📖135) možnost **Vypnuto** v menu nastavení.











<sup>4</sup> Pokud je vybrána možnost **Noční kraj. + svět. stopy**, fotoaparát zaostří na oblast ve středu kompozice záběru. Pokud je vybrána možnost **Noč. kraj. + stopy hvězd** nebo **Stopy hvězd**, fotoaparát zaostří na nekonečno.



# Tipy a poznámky k motivovým programům

## Aut. volba motiv. prog.





- Fotoaparát při vytváření kompozice automaticky rozpozná snímací podmínky a usnadní pořízení snímku v souladu s těmito podmínkami.
- Když fotoaparát automaticky rozpozná snímací podmínky, změní se symbol režimu fotografování zobrazený na obrazovce fotografování.

	Portrét (pro fotografování portrétů jednoho nebo dvou lidí)
	Portrét (pro fotografování portrétů většího počtu lidí nebo snímků, ve kterých velkou část kompozice zabírá pozadí)
	Krajina
	Noční portrét* (pro fotografování portrétů jednoho nebo dvou lidí)
	Noční portrét* (pro fotografování portrétů většího počtu lidí nebo snímků, ve kterých velkou část kompozice zabírá pozadí)
	Noční krajina*
	Makro
	Protisvětlo (pro fotografování jiných objektů než lidí)
	Protisvětlo (pro fotografování portrétních snímků)
	Další snímací podmínky

\* Je pořízen jeden snímek s dlouhou expoziční dobou.

- Za určitých snímacích podmínek nemusí fotoaparát vybrat požadovaná nastavení. V tomto případě zvolte jiný režim fotografování (📖28).
- Když je v činnosti digitální zoom, symbol režimu fotografování se změní na .







## Noční krajina

- Stiskněte tlačítko **MENU** a vyberte možnost  **Z ruky** nebo  **Ze stativu** v režimu **Noční krajina**.
-  **Z ruky** (výchozí nastavení):
  - Je-li symbol  na obrazovce fotografování zobrazený zeleně, stiskněte tlačítko spouště až na doraz. Pořídí se řada snímků, které budou spojeny a uloženy jako jeden snímek.
  - Jakmile domáčknete tlačítko spouště, držte fotoaparát pevně, dokud se nezobrazí pořízený snímek. Po pořízení snímku fotoaparát nevypínáte, dokud se znovu nezobrazí obrazovka fotografování.
  - Obrazový úhel (tj. viditelná plocha záběru) zachycený na uloženém snímku je užší než úhel, který je vidět na obrazovce fotografování.
-  **Ze stativu**:
  - Při domáčknutí tlačítka spouště se pořídí jeden snímek s dlouhým časem závěrky.
  - Redukce vibrací je vypnutá, i když je volba **Redukce vibrací pro snímky** (📖135) v menu nastavení nastavena na **Zapnuto**.





## Noční portrét

- Než začnete fotografovat, vysuňte blesk.
- Stiskněte tlačítko **MENU** a vyberte možnost  **Z ruky** nebo  **Ze stativu** v režimu **Noční portrét**.
-  **Z ruky** (výchozí nastavení):
  - Je-li symbol  na obrazovce fotografování zobrazený zeleně, stiskněte tlačítko spouště až na doraz. Pořídí se řada snímků, které budou spojeny a uloženy jako jeden snímek.
  - Jakmile domáčknete tlačítko spouště, držte fotoaparát pevně, dokud se nezobrazí pořízený snímek. Po pořízení snímku fotoaparát nevypínáte, dokud se znovu nezobrazí obrazovka fotografování.
  - Pokud se objekt při pořizování řady snímků pohybuje, mohou být snímky zdeformované, překryté nebo rozmazané.
-  **Ze stativu:**
  - Při domáčknutí tlačítka spouště se pořídí jeden snímek s dlouhým časem závěrky.
  - Redukce vibrací je vypnutá, i když je volba **Redukce vibrací pro snímky** ( 135) v menu nastavení nastavena na **Zapnuto**.

## Protisvětlo





- Stiskněte tlačítko **MENU** a výběrem možnosti **Zapnuto** nebo **Vypnuto** aktivujete či deaktivujete funkci vysokého dynamického rozsahu (HDR) v režimu **HDR** podle snímacích podmínek.
- **Vypnuto** (výchozí nastavení): Použije se blesk, aby se zabránilo skrytí objektu ve stínu. Fotografujte s vysunutým bleskem.
  - Úplným domáčknutím tlačítka spouště pořídíte snímek.
- **Zapnuto:** Použijte při fotografování snímků obsahujících velmi jasné a velmi tmavé plochy.
  - Po úplném domáčknutí tlačítka spouště zahájí fotoaparát sériové snímání a uloží následující dva obrázky.
    - Složený snímek bez použití HDR
    - Složený snímek za použití HDR, ve kterém je minimalizována ztráta detailů ve světlech nebo stínech
  - Pokud je v paměti místo pouze na jeden snímek, uloží se pouze snímek, který byl zpracován pomocí funkce D-Lighting ( 70) v době fotografování a na kterém jsou upraveny tmavé plochy.
  - Jakmile domáčknete tlačítko spouště, držte fotoaparát pevně, dokud se nezobrazí pořízený snímek. Po pořízení snímku fotoaparát nevypínáte, dokud se znovu nezobrazí obrazovka fotografování.
  - Obrazový úhel (tj. viditelná plocha záběru) zachycený na uloženém snímku je užší než úhel, který je vidět na obrazovce fotografování.
  - Za určitých snímacích podmínek se mohou kolem jasných objektů objevit tmavé stíny a kolem tmavých objektů světlé plochy.







## Sport

- Přidržíte-li tlačítko spouště stisknuté až na doraz, bude probíhat nepřetržitě fotografování.
- Fotoaparát je schopen zachytit až 7 snímků za sebou rychlostí přibližně 7,7 obr./s (když je položka **Režim obrazu** nastavena na možnost  **4608x3456**).
- Frekvence sériového snímání se může snížit v závislosti na aktuálním nastavení režimu obrazu, použité paměťové kartě nebo snímacích podmínkách.
- Zaostření, expozice a barevný odstín budou pro další snímky pevně nastaveny na hodnoty určené prvním snímkem.

## SCENE → Vícenásobná expoz. Zjasnit

- Fotoaparát automaticky zachycuje pohyblivé objekty v pravidelných intervalech, porovnává snímky a kombinuje pouze jejich světlé oblasti, které potom uloží do jednoho snímku. Lze tak zachytit světelné stopy například světlometů vozidel nebo hvězd.
- Na obrazovce, která se zobrazí po výběru programu  **Vícenásobná expoz. Zjasnit**, vyberte možnost  **Noční kraj. + svět. stopy**,  **Noč. kraj. + stopy hvězd** nebo  **Stopy hvězd**.

Volba	Popis
 <b>Noční kraj. + svět. stopy</b>	Slouží k zachycování stop světlometů vozidel na pozadí noční krajiny. <ul style="list-style-type: none"><li>• Snímky jsou pořizovány s časem závěrky 4 sekund každých 4 sekund. Po zachycení 50 snímků fotoaparát snímání automaticky ukončí.</li><li>• Vždy po pořízení 10 snímků je automaticky uložen jeden složený snímek se stopami překrývajícími se od začátku snímání.</li></ul>
 <b>Noč. kraj. + stopy hvězd</b>	Slouží k zachycování stop hvězd s noční krajinou v záběru. <ul style="list-style-type: none"><li>• Snímky jsou pořizovány s časem závěrky 20 sekund každých 25 sekund. Po zachycení 300 snímků fotoaparát snímání automaticky ukončí.</li><li>• Vždy po pořízení 30 snímků je automaticky uložen jeden složený snímek se stopami překrývajícími se od začátku snímání.</li></ul>
 <b>Stopy hvězd</b>	Slouží k zachycování stop hvězd. <ul style="list-style-type: none"><li>• Snímky jsou pořizovány s časem závěrky 25 sekund každých 30 sekund. Po zachycení 300 snímků fotoaparát snímání automaticky ukončí.</li><li>• Vždy po pořízení 30 snímků je automaticky uložen jeden složený snímek se stopami překrývajícími se od začátku snímání.</li></ul>

- Během intervalu snímání může dojít k vypnutí obrazovky. Při vypnuté obrazovce bude svítit kontrolka zapnutí přístroje.
- Pokud budete chtít snímání ukončit dříve, než skončí automaticky, stiskněte tlačítko .
- Jakmile pořídíte snímek požadovaných stop, ukončete fotografování. Pokud budete ve fotografování pokračovat, můžete přijít o detaily v oblastech kompozice.
- Snímky automaticky uložené během snímání a snímek sloučený po dokončení snímání budou seskupeny jako sekvence, přičemž snímek sloučený na konci snímání bude použit jako klíčový snímek (67).



## ✓ Poznámky k vícenásobné expozici Zjasnit

- Fotoaparát nemůže pořizovat snímky, pokud do něj není vložena paměťová karta.
- Dokud nebude snímání dokončeno, neotáčejte voličem expozičních režimů ani nevládejte novou paměťovou kartu.
- Použijte dostatečně nabitě baterie, aby během snímání nedošlo k vypnutí fotoaparátu.
- Korekci expozice není možné použít (📖52).

## 📝 Zbývajcí čas

Čas zbývajcí do ukončení snímání můžete kontrolovat na obrazovce.

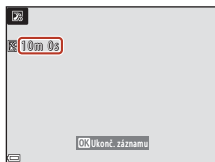

## SCENE → 🎉 Párty/interiér

- Chcete-li se vyhnout následkům chvění fotoaparátu, pevně jej držte. Pokud ke stabilizaci fotoaparátu používáte stativ, vyberte u položky **Redukce vibrací pro snímky** (📖135) možnost **Vypnuto** v menu nastavení.

## SCENE → 📷 Makro

- Zapne se režim makro (📖51) a fotoaparát automaticky nastaví zoom do pozice, která umožňuje zaostření na nejkratší možnou vzdálenost.
- Zaostřovací pole můžete posunout. Stiskněte tlačítko **OK**, pomocí multifunkčního voliče **▲▼◀▶** zaostřovací pole posuňte a pro použití nastavení stiskněte tlačítko **OK**.

## SCENE → 🍴 Jídlo

- Zapne se režim makro (📖51) a fotoaparát automaticky nastaví zoom do pozice, která umožňuje zaostření na nejkratší možnou vzdálenost.
- Pomocí multifunkčního voliče **▲▼** můžete nastavit barevný odstín. Nastavení barevného odstínu je uloženo do paměti fotoaparátu i po jeho vypnutí.
- Zaostřovací pole můžete posunout. Stiskněte tlačítko **OK**, pomocí multifunkčního voliče **▲▼◀▶** zaostřovací pole posuňte a pro použití nastavení stiskněte tlačítko **OK**.

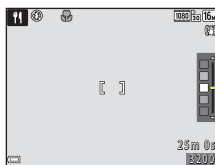

## SCENE → ⚙️ Ohňostroj

- Čas závěrky se pevně nastaví na čtyři sekundy.
- Korekci expozice není možné použít (📖52).



## SCENE → 🐾 Portrét domác. zvířat

- Když fotoaparát namíříte na psa nebo kočku, dokáže detekovat jeho obličej a zaostřit na něj. Ve výchozím nastavení se závěrka samočinně spouští, jakmile je detekována tvář psa nebo kočky (automatický portrét domácích zvířat).
- Na obrazovce zobrazené při výběru volby 🐾 **Portrét domác. zvířat** vyberte volbu **[S] Jednotlivé snímky** nebo **[M] Sériové snímání**.
  - **[S] Jednotlivé snímky**: Jakmile je detekována tvář psa nebo kočky, fotoaparát pořídí jeden snímek.
  - **[M] Sériové snímání**: Jakmile je detekována tvář psa nebo kočky, fotoaparát pořídí sérii tří snímků.

### ✓ Automatický portrét domácích zvířat



- Pomocí multifunkčního voliče ◀ (☺) je možné změnit nastavení **Aut. portrét dom. zvířat**.
  - **[☺]**: Fotoaparát samočinně spustí závěrku, jakmile detekuje tvář psa nebo kočky.
  - **OFF**: Fotoaparát nespustí spoušť automaticky, ani když je detekován obličej psa nebo kočky. Stiskněte tlačítko spouště. Je-li vybrána volba **OFF**, fotoaparát detekuje také lidské obličej.
- **Aut. portrét dom. zvířat** Po pořízení pěti snímků je volba nastavena na **OFF**.
- Fotografovat lze také stisknutím tlačítka spouště, bez ohledu na nastavení **Aut. portrét dom. zvířat**. Je-li vybrána volba **[M] Sériové snímání**, můžete pořizovat série snímků při podržení tlačítka spouště až na doraz.

### ✓ Zaostřovací pole

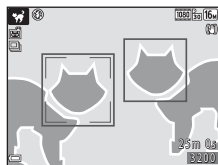





- Jestliže fotoaparát detekuje obličej, zobrazí se tento obličej ve žlutém rámečku. Zaostří-li fotoaparát na obličej ve dvojitém rámečku (zaostřovací pole), dvojitý rámeček změní barvu na zelenou. Pokud nejsou detekovány žádné obličej, fotoaparát zaostří na objekt uprostřed kompozice.
- V určitých podmínkách fotografování nemusí být obličej domácího zvířete detekován a uvnitř rámečku se mohou zobrazit jiné objekty.



## SCENE → ● Měsíc



- V poloze zoomu s nejkratší ohniskovou vzdáleností se zobrazí ohraničující rámeček, který indikuje obrazový úhel ekvivalentní objektivu 900 mm (ve formátu 35 mm [135]). Když vytvoříte kompozici umístěním měsíce do rámečku kompozice a stisknete tlačítko , obrazový úhel se změní na ekvivalent objektivu 900 mm.
- Pomocí multifunkčního voliče  můžete nastavit barevný odstín. Nastavení barevného odstínu je uloženo do paměti fotoaparátu i po jeho vypnutí.
- Upravte jas pomocí korekce expozice () podle snímacích podmínek, například přibývání nebo ubývání měsíce, a požadavků na fotografování.



## SCENE → Sledování ptáků

- Na obrazovce zobrazené při výběru volby  **Sledování ptáků** vyberte možnost  **Jednotlivé snímky** nebo  **Sériové snímání**.
-  **Jednotlivé snímky**: Při každém stisknutí tlačítka spouště je zhotoven jeden snímek.
-  **Sériové snímání** (výchozí nastavení): Přidržíte-li tlačítko spouště stisknuté až na doraz, bude probíhat nepřetržitě fotografování. Fotoaparát je schopen zachytit až 7 snímků za sebou rychlostí přibližně 7,7 obr./s (když je položka **Režim obrazu** nastavena na možnost  **4608x3456**).
- V poloze zoomu s nejkratší ohniskovou vzdáleností se zobrazí ohraničující rámeček, který indikuje obrazový úhel ekvivalentní objektivu 440 mm (ve formátu 35 mm [135]). Když vytvoříte kompozici umístěním ptáka do rámečku kompozice a stisknete tlačítko , obrazový úhel se změní na ekvivalent objektivu 440 mm.



# Fotografování s funkcí Jednoduché panoráma

Otočte volič expozičních režimů do polohy SCENE → tlačítko MENU →  (jednoduché panoráma) → tlačítko .

- 1** Jako rozsah fotografování vyberte volbu  **Normální** nebo  **Široký** a stiskněte tlačítko .

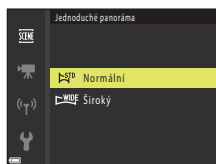

- 2** Zaberte první okraj panoramatického snímku a zaostřete stisknutím tlačítka spouště do poloviny.

- Poloha zoomu je pevně nastavena do širokoúhlé polohy.
- Fotoaparát zaostří doprostřed kompozice.

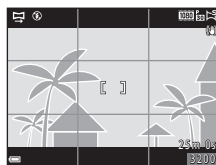

- 3** Stiskněte tlačítko spouště na doraz a potom tlačítko spouště uvolněte.

- Zobrazí se symboly     označující směr pohybu fotoaparátu.



- 4** Pohybujte fotoaparátem v jednom ze čtyř směrů, dokud indikace vodítka nedosáhne konce.

- Když fotoaparát detekuje, kterým směrem se pohybuje, začne fotografování.
- Fotografování skončí, když fotoaparát vyfotografuje určený rozsah fotografování.
- Až do ukončení fotografování se zablokuje ostření a expozice.

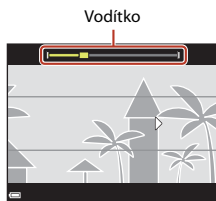

## Příklad pohybu fotoaparátu

- S použitím vašeho těla jako osy otáčení posunujte fotoaparát pomalu po oblouku ve směru označení (△▽◁▷).
- Fotografování skončí, pokud vodítko nedosáhne okraje přibližně do 15 sekund (pokud je vybrána možnost **STO Normální**) nebo přibližně do 30 sekund (pokud je vybrána možnost **WIDE Široký**) od zahájení fotografování.



### ✓ Poznámky k fotografování s funkcí Jednoduché panoráma

- Rozsah obrazu zachyceného na uloženém snímku je užší než úhel, který je zobrazen na obrazovce při fotografování.
- Pokud je fotoaparátem pohybováno příliš rychle, pokud dochází k přílišnému chvění fotoaparátu nebo pokud je objekt příliš jednoduchý (např. zdi nebo tma), může dojít k chybě.
- Pokud bude fotografování zastaveno předtím, než fotoaparát dosáhne poloviny rozsahu panoramatu, panoramatický snímek nebude uložen.

### ✍ Velikost obrazu pro jednoduché panoráma

- Existují čtyři různé velikosti obrazu (v pixelech), jak je popsáno níže.

#### Když je nastavena možnost **STO Normální**

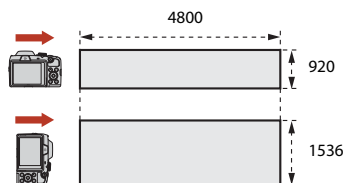

#### Když je nastavena možnost **WIDE Široký**

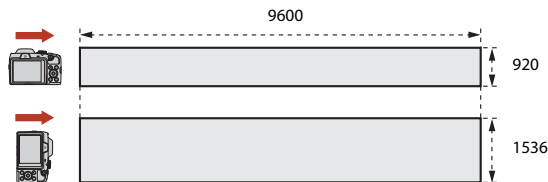

- Pokud je zachycena více než polovina rozsahu panoramatu, ale snímání skončilo před dosažením okraje rozsahu, bude výsledný snímek menší.



## Přehrávání s funkcí Jednoduché panoráma

Přejděte do režimu přehrávání (📖24), zobrazte snímek pořízený pomocí funkce Jednoduché panoráma v režimu zobrazení jednotlivých snímků a poté stiskněte tlačítko **OK** pro posun snímku ve směru, který byl použit při jeho vytvoření.

Na obrazovce jsou při přehrávání zobrazeny ovládací prvky přehrávání. Pomocí multifunkčního voliče ◀▶ vyberte ovládací prvek, poté stiskněte tlačítko **OK** a proveďte operace popsané níže.

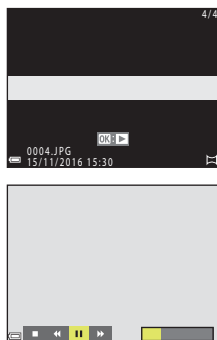

Funkce	Symbol	Popis
Přejít zpět	◀	Podržením tlačítka <b>OK</b> můžete přehrávání převinout zpět.
Převinout vpřed	▶	Podržením tlačítka <b>OK</b> můžete přehrávání převinout vpřed.
Pozastavení	⏸	Pozastavit přehrávání. Níže uvedené operace mohou být prováděny při pozastavení.
		◀  Podržením tlačítka <b>OK</b> můžete převíjet zpět.
		▶ Podržením tlačítka <b>OK</b> můžete posouvat.
	▶	Obnovit automatický posun.
Konec	■	Návrat do režimu přehrávání jednotlivých snímků.

### ✓ Poznámky k panoramatickým snímkům

- Snímky nelze upravovat pomocí tohoto fotoaparátu.
- Fotoaparát nemusí umožňovat posouvání ani použití zoomu, pokud prohlížíte panoramatické snímky pořízené jinou značkou nebo modelem digitálního fotoaparátu.

### ✓ Poznámky k tisku panoramatických snímků

Nastavení tiskárny nemusí umožňovat vytištění celého snímku. Navíc, v závislosti na tiskárně, nemusí být tisk umožněn.





## Kreativní režim (použití efektů při fotografování)

Fotoaparát uloží čtyři snímky s efekty a jeden snímek bez efektů současně.

- Fotoaparát zaostří doprostřed kompozice.

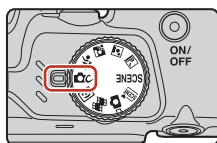

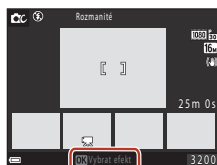

### 1 Stiskněte tlačítko .

- Zobrazí se obrazovka pro výběr efektu.



### 2 K výběru požadovaného efektu použijte tlačítka multifunkčního voliče.

- Vybírat můžete z možností **Rozmanitě**, **Selektivní barva (červená)**, **Selektivní barva (zelená)**, **Selektivní barva (modrá)**, **Světlo** (výchozí nastavení), **Hloubka**, **Paměť**, **Klasické** a **Černobílé**.
- Snímek bez efektů se zobrazí v horní části obrazovky. Ve spodní části obrazovky jsou zobrazeny čtyři typy snímků s efekty.
- Na videosekvenci lze použít pouze jeden typ efektu. Pomocí tlačítek   vyberte požadovaný efekt.



### 3 Snímání zahajte stisknutím tlačítka spouště nebo tlačítka (\* záznam videosekvence).

- Pět uložených snímků je považováno za sekvenci. Jeden snímek s aplikovaným efektem slouží jako klíčový snímek ( 67).





#### **Poznámky ke kreativnímu režimu**

Když je jako efekt vybrána možnost **Rozmanitě**, některé **Možnosti videa** ( 117) nejsou k dispozici.



## Funkce dostupné v kreativním režimu

Níže uvedené funkce jsou k dispozici, když v kroku 2 stisknete tlačítko :

- Režim blesku ( 47)
- Samospoušť ( 49)
- Režim makro ( 51)
- Korekce expozice ( 52)
- Menu fotografování ( 105)



# Režim Inteligentní portrét (vylepšení obličejů při fotografování)

Můžete zachytit snímek s použitím funkce vylepšení vzhledu pro vylepšení obličejů.

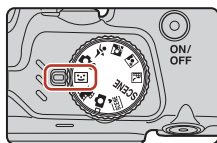

## 1 Stiskněte multifunkční volič ►.



## 2 Použijte efekt.

- Použijte volič ◀▶ k výběru požadovaného efektu.
- Použijte volič ▲▼ k výběru hodnoty efektu.
- Můžete současně použít více efektů.  
☑ Změkčení pleti, ☑ Líčení, ☑ Změkčující filtr,  
☑ Sytost, ☑ Jas (Exp. +/-)
- Pomocí volby ✕ Ukončit skryjete posuvník.
- Po kontrole nastavení pro všechny efekty stiskněte tlačítko OK.

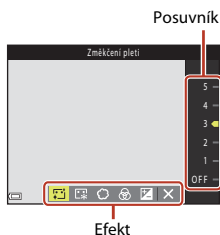

## 3 Vytvořte kompozici snímku a poté stiskněte tlačítko spouště.

### ✓ Poznámky k režimu Inteligentní portrét



- Hodnoty efektu u snímku na obrazovce fotografování a u uloženého snímku se mohou lišit.
- Je-li nastavena možnost **Změkčující filtr**, některé možnosti **Možnosti videa** (📖117) nejsou k dispozici.

### Funkce dostupné v režimu inteligentního portrétu

- Samospoušť det. úsměv (📖44)
- Koláž z autoportrétů (📖45)
- Režim blesku (📖47)
- Samospoušť (📖49)
- Menu Inteligentní portrét (📖115)



## Použití samospouště detekující úsměv

Pokud stisknutím multifunkčního voliče ◀ vyberete volbu  **Samospoušť det. úsměv** a stisknete tlačítko , fotoaparát automaticky spustí spoušť vždy, když detekuje smějící se obličej.

- Před výběrem samospouště detekující úsměv nastavte funkci Vylepšení vzhledu (43).
- V případě stisknutí tlačítka spouště pro zachycení snímku se samospoušť detekující úsměv ukončí.

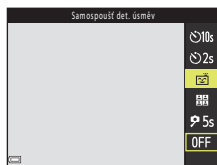

### **Poznámky k samospoušti detekující úsměv**

Za určitých snímacích podmínek se může stát, že fotoaparát nebude schopen detekovat tváře nebo úsměvy (56). Fotografovat lze také pomocí tlačítka spouště.

### **Bliká kontrolka samospouště**

Při používání samospouště detekující úsměv kontrolka samospouště bliká při detekci obličeje a bliká rychle ihned po spuštění závěrky.



## Použití funkce Koláž z autoportrétů

Fotoaparát může zachytit sérii čtyř nebo devíti snímků v určitých intervalech a uložit je jako jeden snímek (koláž).



### 1 Pomocí multifunkčního voliče ◀ vyberte volbu Koláž z autoportrétů a stiskněte tlačítko .

- Zobrazí se dialog pro potvrzení.
- Stisknete-li tlačítko MENU a vyberete volbu **Koláž z autoportrétů** před stisknutím volby ◀, můžete nakonfigurovat nastavení pro volbu **Počet snímků**, **Interval** a **Zvuk závěrky** (📖115).
- Chcete-li při fotografování použít funkci Vylepšení vzhledu, nastavte efekt před výběrem funkce Koláž z autoportrétů (📖43).



### 2 Vyfotografujte snímek.

- Při stisknutí tlačítka spouště se spustí odpočítávání (přibližně pět sekund) a poté je spoušť automaticky spuštěna.
- Fotoaparát automaticky spustí spoušť pro zbývající snímky. Přibližně tři sekundy před zachycením snímku se spustí odpočítávání.
- Počet snímků je na obrazovce indikován údajem 0. Během fotografování se zobrazuje zeleně a po ukončení fotografování se zobrazuje bíle.

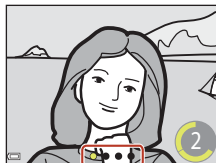

### 3 Na obrazovce zobrazené po dokončení pořizování počtu snímků nastaveného jako **Počet snímků** vyberte možnost **Ano** a stiskněte tlačítko .

- Obrázek koláže bude uložen.
- Každý ze zachycených snímků je uložen jako samostatný snímek oddělený od koláže. Snímky budou seskupeny do sekvence a jako klíčový snímek bude použit snímek jejich koláže (📖67).
- Pokud vyberete možnost **Ne**, obrázek koláže nebude uložen.

### **Poznámky ke koláži z autoportrétů**

- Stisknete-li tlačítko spouště předtím, než fotoaparát zachytí určený počet snímků, je fotografování zrušeno a koláž se neuloží. Snímky, které byly zachyceny před zrušením fotografování, jsou uloženy jako samostatné snímky.
- Tato funkce nemusí být dostupná pro použití v kombinaci s jinými funkcemi (📖61).



## Nastavování funkcí snímání pomocí multifunkčního voliče

Je-li zobrazena obrazovka fotografování, můžete stisknout multifunkční volič ▲ (⚡) ◀ (⌚) ▼ (🌻) ▶ (📷) pro nastavení níže popsaných funkcí.



- **⚡ Režim blesku**  
Jestliže je blesk vyklopen, lze nastavit režim blesku, který nejlépe vyhovuje snímacím podmínkám.
- **⌚ Samospoušť**  
Fotoaparát spustí závěrku 10 sekund, 5 sekund nebo 2 sekundy po stisknutí tlačítka spouště.
- **🌻 Režim makro**  
Pro snímání makro snímků používejte režim makro.
- **📷 Korekce expozice**  
Celkový jas snímku můžete upravit.

Funkce, které je možné nastavit, se liší podle režimu fotografování.



## Režim blesku

Jestliže je blesk vyklopen, lze nastavit režim blesku, který nejlépe vyhovuje snímáním podmínkám.

### 1 Stisknutím tlačítka ⚡ (vyklopení vestavěného blesku) vysunete blesk.

- Pokud je blesk zasunutý, je činnost blesku deaktivována a je zobrazen symbol ⚡.

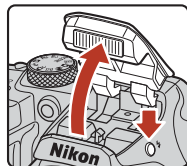

### 2 Stiskněte multifunkční volič ▲ (⚡).



### 3 Vyberte požadovaný režim blesku (📖48) a stiskněte tlačítko OK.

- Jestliže nastavení nebude potvrzeno stisknutím tlačítka OK, výběr se zruší.

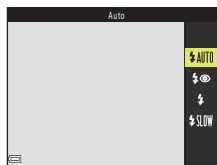

### Kontrolka blesku

- Stav blesku je možné ověřit polovičním stisknutím tlačítka spouště.
  - Zapnuto: Blesk se použije, jestliže tlačítko spouště zcela stisknete.
  - Bliká: Blesk se nabíjí. Fotoaparát nemůže pořizovat snímky.
  - Vypnuto: Při expozici snímku se nepoužije blesk.
- Když je baterie málo nabitá, obrazovka se při nabíjení blesku vypne.

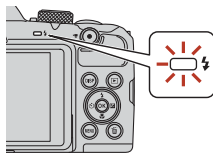

## Dostupné režimy blesku



### Auto

Blesk se použije, je-li to zapotřebí, například při nedostatečném osvětlení.

- Indikace režimu blesku se zobrazuje na obrazovce fotografování pouze bezprostředně po nastavení.



### Autom. blesk s red. ef. čer. očí

Omezuje na portrétech efekt červených očí způsobený bleskem.



### Doplňkový záblesk

Při každé expozici snímku se použije blesk. Tento režim použijte k vyjasnění stínů (přisvícení) a osvětlení objektů v protisvětle.



### Synchr. blesku s dlouhými časy

Vhodné pro večerní a noční portréty s pozadím. Blesk se použije, je-li nutné osvětlit hlavní objekt snímku, pozadí snímku je v noci nebo za nízké hladiny osvětlení zachyceno pomocí dlouhých časů závěrky.



### Poznámky k fotografování s bleskem

Při použití blesku s objektivem v širokouhlé pozici zoomu mohou být v závislosti na vzdálenosti objektu okraje snímku tmavé.

Problém lze zmírnit posunutím ovladače zoomu mírně ve směru pozice teleobjektivu.



### Nastavení režimu blesku

- V některých režimech fotografování nemusí být toto nastavení k dispozici (59).
- V případě režimu  (auto) zůstane použité nastavení uloženo v paměti fotoaparátu i po jeho vypnutí.



### Redukce efektu červených očí

V případě detekce efektu červených očí fotoaparát zasaženou oblast před uložení snímku zpracuje a provede redukci efektu červených očí.

Poznámky k fotografování:

- K uložení snímků je potřeba více času než obvykle.
- Redukce efektu červených očí nemusí v některých situacích poskytovat očekávané výsledky.
- Ve výjimečných případech může být redukce efektu červených očí použita i na plochy snímku, kde nebude žádoucí. V těchto případech zvolte jiný režim blesku a poříďte snímek znovu.





# Samospoušť

Fotoaparát je vybaven samospouští, která spustí závěrku 10 sekund, 5 sekund nebo 2 sekundy po stisknutí tlačítka spouště.

Pokud ke stabilizaci fotoaparátu používáte stativ, vyberte u položky **Redukce vibrací pro snímky** (📖135) možnost **Vypnuto** v menu nastavení.

**1** Stiskněte multifunkční volič ◀ (🕒).



**2** Vyberte možnost 🕒10s, 🕒2s nebo 🕒5s a stiskněte tlačítko OK.

- 🕒10s (10 sekund): Použijte při důležitých příležitostech, jako jsou svatby.
- 🕒2s (2 sekund): Používejte jako opatření proti chvění fotoaparátu.
- 🕒5s (5 sekund) (samospoušť pro autoportrét): Tuto možnost použijte při fotografování pomocí držáku pro autoportréty. Zcela domáčknete tlačítko spouště a vytvoříte kompozici snímku. Po dokončení odpočtu bude nastaveno zaostření i expozice.
- Jestliže nastavení nebude potvrzeno stisknutím tlačítka OK, výběr se zruší.
- Pokud je jako režim fotografování nastaven motivový program **Portrét domác. zvířat**, zobrazí se symbol 🐾 (automatický portrét domácích zvířat) (📖36). Možnosti 🕒10s a 🕒2s nelze použít.
- Pokud je jako režim fotografování nastaven režim inteligentního portréty, můžete kromě možností 🕒10s, 🕒2s a 🕒5s použít také volby 📷 **Samospoušť det. úsměv** (📖44) nebo 📷 **Koláž z autoportrétů** (📖45).

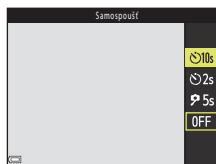

**3** Vytvořte kompozici snímku a pak stiskněte tlačítko spouště do poloviny.

- Nastaví se zaostření a expozice.



## 4 Domáčkněte tlačítko spouště na doraz.

- Spustí se odpočítávání. Kontrolka samospouště bliká a poté zůstane svítit přibližně jednu sekundu před spuštěním závěrky.
  - Po spuštění závěrky se samospoušť nastaví na možnost **OFF**.\*
  - Chcete-li zastavit odpočítávání, stiskněte znovu tlačítko spouště.
- \* Když je režimem fotografování expoziční režim **Měsíc**, samospoušť se nenastaví automaticky na **OFF**. Chcete-li ukončit samospoušť, zvolte **OFF** v kroku 2.

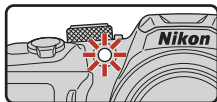

## Režim makro (Snímání makro snímků)

Pro snímání makro snímků použijte režim makro.

### 1 Stiskněte multifunkční volič ▼ (👉).



### 2 Vyberte **ON** a stiskněte tlačítko **OK**.

- Jestliže nastavení nebude potvrzeno stisknutím tlačítka **OK**, výběr se zruší.



### 3 Pomocí ovladače zoomu nastavte poměr zoomu tak, aby 👉 a indikace zoomu byly zobrazené zeleně.

- Pokud je poměr zoomu nastaven do polohy, ve které se symbol 👉 a indikace zoomu zobrazují zeleně, fotoaparát je schopen zaostřit na objekty v minimální vzdálenosti přibližně 10 cm od objektivu.
- Pokud je pozice zoomu v širokoúhlém nastavení a v oblasti označené ①, fotoaparát může zaostřit na objekty vzdálené pouhý 1 cm od objektivu.

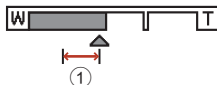
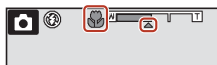

### **Nastavení režimu makro**

- V některých režimech fotografování nemusí být toto nastavení k dispozici (📖59).
- V případě režimu  (auto) zůstane použité nastavení uloženo v paměti fotoaparátu i po jeho vypnutí.



# Korekce expozice (Nastavení jasu)

Celkový jas snímku můžete upravit.

**1** Stiskněte multifunkční volič ► (🔍).



**2** Vyberte hodnotu korekce a stiskněte tlačítko OK.

- Pro zjasnění snímku nastavte kladnou hodnotu (+).
- Pro ztmavení snímku nastavte zápornou hodnotu (-).
- Hodnota korekce se použije i bez stisknutí tlačítka OK.
- Je-li jako režim fotografování nastaven režim Inteligentní portrét, zobrazí se obrazovka vylepšení vzhledu namísto obrazovky korekce expozice (📖43).
- Je-li jako režim fotografování nastaven režim 📷 (Auto), zobrazí se kreativní posuvník namísto obrazovky korekce expozice (📖29).

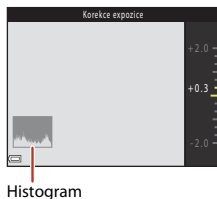

Histogram

## Hodnota korekce expozice

Jestliže je expoziční režim nastaven na motivový program **Vícenásob. exp. Zjasnit** (📖34) nebo **Ohňostroj** (📖35), korekci expozice nelze použít.

## Použití histogramu

Histogram je graf zobrazující rozložení barevných odstínů ve snímku. Je možné jej použít jako pomůcku při použití korekce expozice a fotografování bez blesku.

- Vodorovná osa odpovídá jasu pixelů, přičemž tmavé odstíny se nacházejí vlevo a světlé vpravo. Svislá osa ukazuje počet pixelů.
- Zvýšením hodnoty korekce expozice se posune rozložení odstínů doprava, jejím snížením se posune rozložení odstínů doleva.



## Použití zoomu

Při pohybu ovladače zoomu se mění poloha objektivu.

- Zvětšení: Posunout směrem k **T**
  - Zmenšení: Posunout směrem k **W**
- Když zapnete fotoaparát, zoom se nastaví do maximální širokoúhlé polohy.
- Úplné otočení ovladače zoomu v kterémkoli směru provede rychlé nastavení zoomu (mimo probíhající záznam videosekvence).
  - Zoom lze také ovládat posunutím bočního ovladače zoomu (📖2) směrem k symbolu **T** nebo **W**.

Zmenšit                      Zvětšit

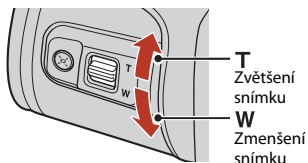
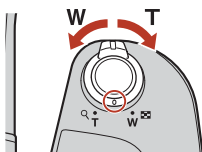

- Při pohnutí ovladačem zoomu se na obrazovce fotografování zobrazí indikace zoomu.
- Digitální zoom, který umožňuje další zvětšení objektu přibližně na 4násobek maximálního poměru optického zoomu, je možné aktivovat posunutím a podržením ovladače zoomu nebo ovladače bočního zoomu směrem k poloze **T**, je-li fotoaparát nastaven na maximální optický zoom.

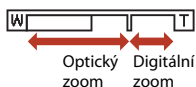

### Digitální zoom

Při aktivaci digitálního zoomu se indikace zoomu zobrazí modře a při dalším zvětšení zoomu se zobrazí žlutě.

- Indikace zoomu je modrá: Kvalita obrazu není viditelně snížena díky dynamickému jemnému zoomu.
- Indikace zoomu je žlutá: Mohou se vyskytnout případy, kdy je kvalita obrazu viditelně snížena.
- Při nastavené menší velikosti obrazu zůstává indikace modrá v širším rozsahu.
- Při použití některých nastavení sériového snímání nebo jiných nastavení se indikace zoomu nemusí zobrazit modře.



## Používání zoomu se skokovým vrácením

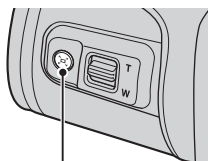

Pokud ztratíte objekt při focení v poloze teleobjektivu, stisknutím tlačítka  (zoom se skokovým vrácením) dočasně rozšíříte obrazový úhel tak, abyste mohli snadněji vytvořit kompozici umístěním objektu do rámečku.

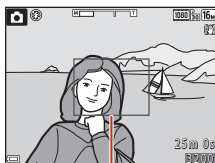

Tlačítko 





Ohraničující rámeček

- Se stisknutým tlačítkem  umístíte objekt do ohraničujícího rámečku na obrazovce fotografování. Chcete-li v rozšiřování obrazového úhlu pokračovat, posuňte ovladač zoomu směrem k symbolu **W** se současně stisknutým tlačítkem .
- Pro návrat do původní pozice zoomu uvolněte tlačítko .
- Zoom se skokovým vrácením není dostupný při natáčení videosekvencí.



# Zaostření

## Tlačítko spouště

<p>Stisknutí do poloviny</p> 	<p>„Namáčknutí“ tlačítka spouště do poloviny představuje stisknutí a podržení tlačítka v poloze, ve které cítíte mírný odpor.</p> <ul style="list-style-type: none"><li>• Zaostření a expozice (čas závěrky a clonové číslo) jsou nastaveny při namáčknutí tlačítka spouště. Zaostření a expozice zůstanou zablokovány po dobu stisknutí tlačítka do poloviny.</li><li>• Zaostřovací pole se liší podle režimu fotografování.</li></ul>
<p>Stisknutí na doraz</p> 	<p>Domáčknutí tlačítka spouště „na doraz“ představuje úplné stisknutí tlačítka.</p> <ul style="list-style-type: none"><li>• Po úplném domáčknutí tlačítka spouště dojde ke spuštění závěrky.</li><li>• Při stisku tlačítka spouště nepoužívejte nadměrnou sílu, protože byste způsobili chvění fotoaparátu a rozmazání snímku. Stiskněte tlačítko jemně.</li></ul>

## Použití zaostření s vyhledáním hlavního objektu

Je-li volba **Rež. činnosti zaostř. polí** (📖111) v režimu 📷 (Auto) nastavena na **Zaost. s vyhled. hlav. obj.**, fotoaparát při namáčknutí tlačítka spouště do poloviny zaostří níže popsaným způsobem:

- Fotoaparát detekuje hlavní objekt a zaostří na něj. Když je objekt zaostřen, zaostřovací pole se zobrazí zeleně. Je-li detekován lidský obličej, fotoaparát na něj automaticky nastaví prioritu zaostření.

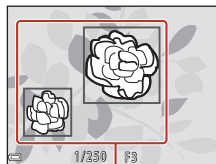

Zaostřovací pole

- Není-li detekován žádný hlavní objekt, fotoaparát automaticky vybere jedno nebo více z celkových devíti zaostřovacích polí, která obsahují objekt nejbliže k fotoaparátu. Když je objekt zaostřen, zaostřovací pole, na která je zaostřeno, se zobrazí zeleně.

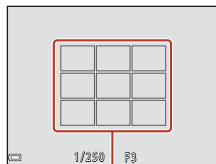

Zaostřovací pole



## ✓ Poznámky k zaostření s vyhledáním hlavního objektu

- Objekt vybraný fotoaparátem jako hlavní objekt se může lišit podle podmínek fotografování.
- Při použití určitých nastavení **Vyvážení bílé barvy** nemusí být hlavní objekt detekován.
- Fotoaparát nemusí detekovat hlavní objekt správně v následujících situacích:
  - je-li objekt velmi tmavý nebo světlý;
  - pokud hlavní objekt postrádá jasně definované barvy;
  - když je záběr koncipován tak, že se hlavní objekt nachází u okraje obrazovky;
  - když hlavní objekt obsahuje opakující se vzor.

## Použití detekce obličeje

V následujících nastaveních využívá fotoaparát detekci obličejů k automatickému zaostření na lidské tváře.

- Režim **SCENE** (aut. volba motiv. prog.) (📖32)
- Režim **🌙** (noční portrét) nebo motivový program **Portrét** (📖31)
- Režim Inteligentní portrét (📖43)
- Je-li možnost **Rež. činnosti zaostř. polí** (📖111) v režimu **📷** (Auto) (📖29) nastavena na **Prior. ostř. na obličej**

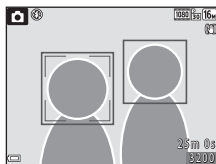

Pokud fotoaparát detekuje více než jeden obličej, zobrazí se dvojitý rámeček kolem obličeje, na který fotoaparát zaostří, a kolem ostatních obličejů se zobrazí jednoduché rámečky.

Pokud při namáčknutí tlačítka spouště nejsou detekovány žádné obličeje:

- V režimu **SCENE** (automatická volba motivových programů) se zaostřovací pole mění v závislosti na snímacích podmínkách zjištěných fotoaparátem.
- V motivových programech **🌙** (noční portrét) a **Portrét** nebo v režimu inteligentního portrétu fotoaparát zaostřuje do středu kompozice.
- V režimu **📷** (Auto) si fotoaparát vybírá zaostřovací pole obsahující objekt nejbližší k fotoaparátu.

## ✓ Poznámky k funkci Detekce obličeje

- Schopnost fotoaparátu detekovat obličeje závisí na mnoha faktorech včetně toho, kterým směrem je objekt otočen.
- Fotoaparát není schopen detekovat obličeje v následujících situacích:
  - při částečném zakrytí obličeje slunečními brýlemi nebo jinou překážkou;
  - v situacích, kdy tvář zabírá příliš velkou nebo příliš malou část záběru.





## Použití změkčení pleti

Pokud jsou v následujících expozičních režimech zjištěny lidské tváře, fotoaparát zpracuje snímek tak, aby byly změkčeny pleťové tóny, a poté snímek uloží (až tři tváře).

- Režim Inteligentní portrét (📖43)
  - Hodnotu efektu **Změkčení pleti** je možné nastavit.
- Režim **SCENE** (aut. volba motiv. prog.) (📖32)
- Režim **📷** (noční portrét) nebo motivový program **Portrét** (📖31)

**Změkčení pleti** lze aplikovat také na uložené snímky použitím funkce **Vylepšení vzhledu** v režimu přehrávání (📖71).

### ✓ Poznámky k funkci změkčení pleti

- Uložení snímků může trvat déle než obvykle.
- Při určitých snímacích podmínkách se může stát, že nebude dosaženo požadovaného změkčení pleti a změkčení pleti bude použito na místech, kde nejsou obličej.

## Objekty nevhodné pro automatické zaostření

V následujících situacích nemusí fotoaparát zaostřovat podle očekávání. V ojedinělých případech nemusí být objekt snímku zaostřen, přestože se zaostřovací pole nebo indikace zaostření zobrazuje zeleně:

- Objekt je velmi tmavý
- Snímací podmínky zahrnují objekty s velmi různými úrovněmi jasu (např. slunce za objektem, kvůli čemuž se daný objekt jeví jako velmi tmavý)
- Mezi objektem a okolím není žádný kontrast (např. postava v bílé košili před bílou zdí).
- Několik objektů je v různé vzdálenosti od fotoaparátu (např. objekt v kleci)
- Objekty s opakujícími se vzory (okenní žaluzie, budovy s více řadami oken podobných tvarů apod.)
- Objekt se rychle pohybuje

V situacích uvedených výše zkuste několikrát stisknout tlačítko spouště do poloviny, abyste znovu zaostřili, nebo zaostřete na jiný objekt umístěný ve stejné vzdálenosti od fotoaparátu jako aktuální požadovaný objekt a použijte blokování zaostření (📖58).



## Blokování zaostření

Fotografování s blokováním zaostření se doporučuje v případech, kdy fotoaparát neaktivuje zaostřovací pole obsahující požadovaný objekt.

**1** Nastavte volbu **Rež. činnosti zaostř. polí** na **Střed** v režimu  (Auto)  (111).

**2** Umístěte objekt do středu kompozice a stiskněte tlačítko spouště do poloviny.

- Fotoaparát zaostří na objekt a zaostřovací pole je zobrazeno zeleně.
- Expozice je také zablokována.

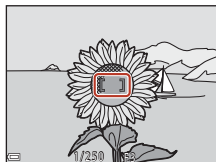

**3** Aniž byste zvedli svůj prst, změňte kompozici snímku.

- Dbejte na to, abyste zachovali stejnou vzdálenost mezi fotoaparátem a objektem.



**4** Úplným domáčknutím tlačítka spouště pořídíte snímek.















## Výchozí nastavení (blesk, samospoušť a režim makro)

Níže jsou uvedena výchozí nastavení pro jednotlivé expoziční režimy.

	Blesk <sup>1</sup> (  )47)	Samospoušť (  )49)	Režim makro (  )51)
 (auto)	 AUTO	Vypnuto	Vypnuto
Motivové programy			
 (aut. volba motiv. prog.)	 AUTO <sup>2</sup>	Vypnuto	Vypnuto <sup>3</sup>
 (noční krajina)	 <sup>4</sup>	Vypnuto <sup>5</sup>	Vypnuto <sup>4</sup>
 (noční portrét)	 <sup>6</sup>	Vypnuto	Vypnuto <sup>4</sup>
 (protisvětlo)	 /  <sup>7</sup>	Vypnuto	Vypnuto <sup>4</sup>
 (sport)	 <sup>4</sup>	Vypnuto <sup>4</sup>	Vypnuto <sup>4</sup>
 (portrét)	 	Vypnuto	Vypnuto <sup>4</sup>
 (krajina)	 <sup>4</sup>	Vypnuto <sup>5</sup>	Vypnuto <sup>4</sup>
 (vícenásobná expozice Zjasnit)	 <sup>4</sup>	 2s	Vypnuto <sup>4</sup>
 (párty/interiér)	  <sup>8</sup>	Vypnuto	Vypnuto <sup>4</sup>
 (pláž)	 AUTO	Vypnuto	Vypnuto <sup>4</sup>
 (sníh)	 AUTO	Vypnuto	Vypnuto <sup>4</sup>
 (západ slunce)	 <sup>4</sup>	Vypnuto	Vypnuto <sup>4</sup>
 (úsvit/soumrak)	 <sup>4</sup>	Vypnuto <sup>5</sup>	Vypnuto <sup>4</sup>
 (makro)	 <sup>4</sup>	Vypnuto	Zapnuto <sup>4</sup>
 (jídlo)	 <sup>4</sup>	Vypnuto	Zapnuto <sup>4</sup>
 (ohňostroj)	 <sup>4</sup>	Vypnuto <sup>4</sup>	Vypnuto <sup>4</sup>
 (jednoduché panoráma)	 <sup>4</sup>	Vypnuto <sup>4</sup>	Vypnuto <sup>4</sup>
 (portrét domác. zvířat)	 <sup>4</sup>	 <sup>9</sup>	Vypnuto
 (měsíc)	 <sup>4</sup>	 2s	Vypnuto <sup>4</sup>
 (sledování ptáků)	 <sup>4</sup>	Vypnuto	Vypnuto
 (kreativní režim)	 AUTO	Vypnuto	Vypnuto
 (inteligentní portrét)	 AUTO <sup>10</sup>	Vypnuto <sup>11</sup>	Vypnuto <sup>4</sup>
 (prez. krátkých videosekvencí)	 <sup>4</sup>	Vypnuto	Vypnuto



- 1 Nastavení se používá, když je blesk vysunutý.
- 2 Fotoaparát automaticky zvolí režim blesku vhodný pro vybrané snímací podmínky. Volbu  (vypnuto) je možné vybrat ručně.
- 3 Nelze změnit. Fotoaparát přejde do režimu makro, je-li vybrána volba .
- 4 Nelze změnit.
- 5 Funkci  nelze použít.
- 6 Nelze změnit. Je-li volba nastavena na **Z ruky**, režim blesku je pevně nastaven na automatickou aktivaci blesku včetně synchronizace s dlouhými časy závěrky s redukcí efektu červených očí. Je-li volba nastavena na **Ze stativu**, režim blesku je pevně nastaven na doplňkový záblesk a synchronizaci s dlouhými časy závěrky s redukcí efektu červených očí.
- 7 Je-li položka **HDR** nastavena na možnost **Vypnuto**, je blesk pevně nastaven na možnost  (doplňkový záblesk). Blesk se nepoužije, pokud je položka **HDR** nastavena na možnost **Zapnuto**.
- 8 Lze přepnout na režim synchronizace blesku s dlouhými časy závěrky s redukcí efektu červených očí.
- 9 Funkci Automatický portrét domácích zvířat lze zapnout nebo vypnout. Možnosti  a  nelze použít.
- 10 Nelze použít, když je **Kontrola mrknutí** nastavena na **Zapnuto**.
- 11 Kromě možností ,  a  můžete použít také volby  **Samospoušť det. úsměv** () nebo  **Koláž z autoportrétů** ().



## Funkce, které při fotografování nelze použít současně

Některé funkce nelze použít spolu s určitými nastaveními menu.

Omezená funkce	Nastavení	Popis
Režim blesku	Sériové snímání (📖108)	Pokud je vybráno jiné nastavení než <b>Jednotlivé snímky</b> , nelze použít blesk.
	Kontrola mrknutí (📖116)	Když je volba <b>Kontrola mrknutí</b> nastavena na <b>Zapnuto</b> , blesk nelze použít.
Samospoušť	Rež. činnosti zaostř. polí (📖111)	Je-li vybrána volba <b>Sledování objektu</b> , nelze použít samospoušť.
Režim makro	Rež. činnosti zaostř. polí (📖111)	Je-li vybrána volba <b>Sledování objektu</b> , nelze použít režim makro.
Režim obrazu	Sériové snímání (📖108)	<b>Režim obrazu</b> Volba je nastavena následujícím způsobem, podle nastavení sériového snímání: <ul style="list-style-type: none"> <li>• <b>Vyr. paměť před exp.</b>: <b>2M</b> (velikost obrazu: 1600 × 1200 pixelů)</li> <li>• <b>Sér. snímání R: 120 obr./s</b>: <b>VGA</b> (velikost obrazu: 640 × 480 pixelů)</li> <li>• <b>Sér. snímání R: 60 obr./s</b>: <b>1M</b> (velikost obrazu: 1280 × 960 pixelů)</li> </ul>
Vyvážení bílé barvy	Odstín (použití kreativního posuvníku) (📖29)	Je-li pomocí kreativního posuvníku upraven barevný odstín, volbu <b>Vyvážení bílé barvy</b> v režimu fotografování nelze nastavit. Chcete-li nastavit volbu <b>Vyvážení bílé barvy</b> , výběrem možnosti <b>R</b> na obrazovce nastavení kreativního posuvníku resetujte jas, sytost, barevný odstín a funkci Active D-Lighting.
Sériové snímání	Samospoušť (📖49)	Je-li použita samospoušť, když je vybrána volba <b>Vyr. paměť před exp.</b> , nastavení je pevně nastaveno na volbu <b>Jednotlivé snímky</b> .
Citlivost ISO	Sériové snímání (📖108)	Je-li vybrána volba <b>Vyr. paměť před exp.</b> , <b>Sér. snímání R: 120 obr./s</b> nebo <b>Sér. snímání R: 60 obr./s</b> , volba <b>Citlivost ISO</b> je pevně nastavena na <b>Auto</b> .
Rež. činnosti zaostř. polí	Vyvážení bílé barvy (📖106)	Je-li vybráno jiné nastavení než <b>Auto</b> pro volbu <b>Vyvážení bílé barvy</b> v režimu <b>Zaost. s vyhled. hlav. obj.</b> , fotoaparát nedetekuje hlavní objekt.
Kontrola mrknutí	Koláž z autopořetů (📖45)	Je-li vybrána volba <b>Koláž z autopořetů</b> , funkce <b>Kontrola mrknutí</b> je deaktivována.



Omezená funkce	Nastavení	Popis
Razítko data	Sériové snímání (📖108)	Je-li vybrána volba <b>Vyr. paměť před exp., Sér. snímání R: 120 obr./s</b> nebo <b>Sér. snímání R: 60 obr./s</b> , nelze na snímky vložit datum a čas.
Digitální zoom	Rež. činnosti zaostř. polí (📖111)	Je-li vybrána volba <b>Sledování objektu</b> , nelze použít digitální zoom.

### ☑ **Poznámky k digitálnímu zoomu**

- V závislosti na režimu fotografování nebo aktuálním nastavení nemusí být digitální zoom k dispozici (📖136).
- Při použití digitálního zoomu fotoaparát zaostřuje na střed snímku.



# Funkce přehrávání

Zvětšení výřezu snímku.....	64
Přehrávání náhledů snímků / kalendářní zobrazení .....	65
Režim zobrazení podle data .....	66
Prohlížení a mazání snímků v sekvenci .....	67
Úpravy snímků (statické snímky) .....	69



## Zvětšení výřezu snímku

Posunutím ovladače zoomu do polohy **T** (Q zvětšení výřezu snímku) v režimu přehrávání jednotlivých snímků (📖24) snímek zvětšíte.

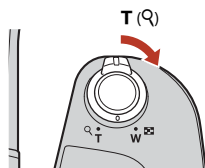

Režim přehrávání jednotlivých snímků

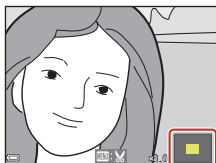

Snímek je zvětšen.

Vodítko zobrazené části

- Faktor zvětšení můžete změnit posunutím ovladače zoomu směrem k symbolu **W** (checkered) nebo **T** (Q).
- Chcete-li zobrazit jinou oblast snímku, stiskněte multifunkční volič ▲▼◀▶.
- Je-li zobrazen zvětšený snímek, stiskněte tlačítko **OK** pro návrat k režimu přehrávání jednotlivých snímků.

### Ořezávání snímků

Je-li zobrazen zvětšený snímek, můžete snímek stisknutím tlačítka **MENU** oříznout, aby obsahoval pouze viditelnou část, a uložit jej jako samostatný soubor (📖74).





## Přehrávání náhledů snímků / kalendářní zobrazení

Posunutím ovladače zoomu do polohy **W** (📷) přehrávání náhledů snímků) v režimu přehrávání jednotlivých snímků (📖24) zobrazíte náhled snímků.



Režim přehrávání jednotlivých snímků



Přehrávání náhledů snímků

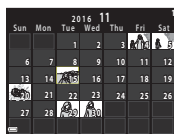
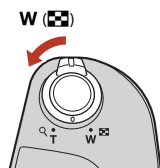

Kalendářní zobrazení



- Počet zobrazených náhledů můžete změnit posunutím ovladače zoomu směrem k symbolu **W** (📷) nebo **T** (🔍).
- Při použití režimu přehrávání náhledů snímků můžete pomocí multifunkčního voliče **▲▼◀▶** vybrat snímek a poté stisknutím tlačítka **OK** tento snímek zobrazit v režimu přehrávání jednotlivých snímků.
- Při použití režimu kalendářního zobrazení můžete pomocí voliče **▲▼◀▶** vybrat datum a poté stisknutím tlačítka **OK** zobrazit snímky pořízené v tento den.



### ✓ Poznámky o kalendářním zobrazení



Snímekům pořízeným s nenastaveným datem ve fotoaparátu je přiděleno datum 1. ledna 2016.







## Režim zobrazení podle data

Stiskněte tlačítko  (režim přehrávání) → tlačítko **MENU** → symbol menu **MODE** →  **Zobr. podle data** → tlačítko 

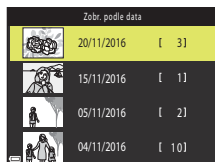
Pomocí multifunkčního voliče   vyberte datum a poté stisknutím tlačítka  zobrazíte snímky pořízené v tento den.

- Funkce v menu přehrávání ( 124) je možné používat pro snímky pořízené v daný den (kromě funkce **Kopie**).
- Při zobrazení obrazovky výběru data pořízení snímku jsou k dispozici následující operace.
  - Tlačítko **MENU**: K dispozici jsou níže uvedené funkce.
    - Prezentace
    - Ochrana\*
  - \* Stejná nastavení je možné použít u všech snímků pořízených ve vybraný den.
  - Tlačítko : Vymaže všechny snímky pořízené ve vybraný den.



Zobr. podle data		
	20/11/2016	[ 3 ]
	15/11/2016	[ 1 ]
	05/11/2016	[ 2 ]
	04/11/2016	[ 10 ]

### **Poznámky k režimu zobrazení podle data**

- Je možné vybrat posledních 29 dat. Existují-li snímky pro více než 29 dat, všechny snímky uložené dříve než v posledních 29 datech budou sloučeny pod položkou **Ostatní**.
- Je možné zobrazit posledních 9000 snímků.
- Snímkům pořízeným s nenastaveným datem ve fotoaparátu je přiděleno datum 1. ledna 2016.



# Prohlížení a mazání snímků v sekvenci

## Prohlížení snímků v sekvenci

Snímky pořízené sériově, v režimu vícenásobné expozice Zjasnit, Kreativním režimu nebo pomocí funkce Koláž z autoportrétů se ukládají jako sekvence.

Jeden snímek sekvence je použit jako hlavní (klíčový) snímek, který reprezentuje sekvenci v režimu přehrávání jednotlivých snímků nebo v režimu přehrávání náhledů snímků.

Chcete-li zobrazit každý snímek v sekvenci samostatně, stisknete tlačítko **OK**.



Po stisknutí tlačítka **OK** jsou k dispozici níže uvedené operace.

- Chcete-li zobrazit předchozí nebo následující snímek, stisknete multifunkční volič **◀▶**.
- Chcete-li zobrazit snímky, které nejsou zahrnuty v sekvenci, stisknete tlačítko **▲** pro návrat do zobrazení klíčového snímku.
- Chcete-li zobrazit snímky v sekvenci jako náhled nebo je přehrát jako prezentaci, nastavte volbu **Možnosti zobraz. sekvence** na **Jednotlivé snímky** v menu přehrávání (📖128).



### **✓ Možnosti zobraz. sekvence**

Snímky pořízené jinými fotoaparáty nelze zobrazit jako sekvenci.

### **📎 Možnosti menu přehrávání dostupné při používání sekvence**

- Jsou-li snímky v sekvenci zobrazeny v režimu přehrávání jednotlivých snímků, stisknete tlačítko **MENU** a vyberte funkce v menu přehrávání (📖124).
- Stisknete-li tlačítko **MENU** při zobrazení klíčového snímku, je možné použít následující nastavení pro všechny snímky v sekvenci:
  - Označit pro přenos, Ochrana, Kopie



## Vymazání snímků v sekvenci

Při stisknutí tlačítka  (mazání) pro snímky v sekvenci se odstraněné snímky liší podle toho, jak jsou sekvence zobrazeny.

- Je-li zobrazen klíčový snímek:
  - **Aktuální snímek:** Všechny snímky v zobrazené sekvenci jsou odstraněny.
  - **Vymaz. vyb. snímky:** Pokud je na obrazovce pro vymazání vybraných snímků (26) vybrán klíčový snímek, budou vymazány všechny snímky v sekvenci.
  - **Všechny snímky:** Jsou vymazány všechny snímky na paměťové kartě nebo v interní paměti.
- Jsou-li snímky v sekvenci zobrazeny v režimu zobrazení jednotlivých snímků:
  - **Aktuální snímek:** Bude vymazán aktuálně zobrazený snímek.
  - **Vymaz. vyb. snímky:** Jsou vymazány snímky vybrané v sekvenci.
  - **Celá sekvence:** Všechny snímky v zobrazené sekvenci jsou odstraněny.



# Úpravy snímků (statické snímky)

## Před úpravou snímků

Snímky lze snadno upravovat ve fotoaparátu. Upravené kopie jsou ukládány jako samostatné soubory.

Upravené kopie se ukládají se stejným datem a časem záznamu jako původní snímky.

### Omezení úprav snímků

- Snímek lze upravit až 10 krát. Statický snímek vytvořený úpravou videosekvence lze upravit až 9krát.
- U snímků určité velikosti nebo při použití některých funkcí úprav nemusí být úpravy proveditelné.

## Rychlé efekty: Změna barevného odstínu nebo atmosféry



Snímky je možné zpracovávat pomocí různých efektů.

Je možné zvolit efekt **Malba**, **Fotografická ilustrace**, **Změkčení portrétu**, **Monochromatický portrét na pozadí**, **Rybí oko**, **Filtr typu hvězda** nebo **Efekt miniatury**.

- 1** Zobrazte snímek, u kterého chcete použít efekt, v režimu přehrávání jednotlivých snímků a stiskněte tlačítko **OK**.



- 2** Pomocí multifunkčního voliče **▲▼◀▶** vyberte požadovaný efekt a stiskněte tlačítko **OK**.



- Posunutím ovladače zoomu () do polohy **T** () přejděte do režimu přehrávání jednotlivých snímků nebo posunutím do polohy **W** () přejděte do režimu přehrávání náhledů snímků.
- Chcete-li postup ukončit bez uložení upraveného snímku, stiskněte tlačítko **MENU**.



- 3** Vyberte volbu **Ano** a stiskněte tlačítko **OK**.
  - Vytvoří se upravená kopie.



## Rychlé vylepšení: Zvýšení kontrastu a sytosti



Stiskněte tlačítko  (režim přehrávání) → vyberte snímek → tlačítko MENU → Rychlé vylepšení → tlačítko 

Pomocí tlačítek ▲▼ multifunkčního voliče vyberte požadovanou úroveň efektu a stiskněte tlačítko .

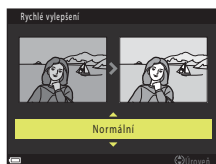
- Vpravo se zobrazí upravená verze.
- Chcete-li úpravy ukončit bez uložení kopie, stiskněte tlačítko ◀.



## D-Lighting: Zvýšení jasu a kontrastu



Stiskněte tlačítko  (režim přehrávání) → vyberte snímek → tlačítko MENU → D-Lighting → tlačítko 

Pomocí multifunkčního voliče ▲▼ vyberte volbu **OK** a stiskněte tlačítko .

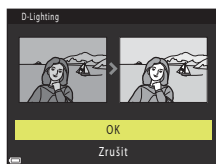
- Vpravo se zobrazí upravená verze.
- Chcete-li provést ukončení bez uložení kopie, vyberte volbu **Zrušit** a stiskněte tlačítko .



## Korekce efektu červených očí: Korekce efektu červených očí při fotografování s bleskem

Stiskněte tlačítko  (režim přehrávání) → vyberte snímek → tlačítko **MENU** → Kor. ef. červených očí → tlačítko 

Zobrazte náhled výsledku a stiskněte tlačítko

.



- Chcete-li provést ukončení bez uložení kopie, stiskněte multifunkční volič .







### **Poznámky o korekci efektu červených očí**

- Korekci efektu červených očí je možné u snímků použít, pouze pokud je detekován efekt červených očí.
- Korekci efektu červených očí je možné použít u domácích zvířat (psů nebo koček), i když jejich oči nejsou červené.
- Korekce efektu červených očí nemusí na některých snímcích poskytovat očekávané výsledky.
- Ve výjimečných případech může být korekce efektu červených očí použita na jiné části snímku, přestože to není nutné.

## Vylepšení vzhledu: Korekce obličejů

Stiskněte tlačítko  (režim přehrávání) → vyberte snímek → tlačítko **MENU** → Vylepšení vzhledu → tlačítko 

**1** Pomocí multifunkčního voliče     vyberte obličej, u kterého chcete provést korekci, a stiskněte tlačítko .

- Je-li detekován pouze jeden obličej, pokračujte krokem 2.

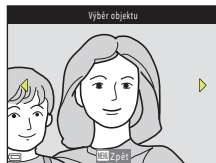

## 2 Pomocí voliče ◀▶ vyberte efekt, pomocí voliče ▲▼ vyberte úroveň efektu a stiskněte tlačítko OK.

- Můžete současně použít více efektů.

Upravte nebo zkontrolujte nastavení všech efektů a poté stiskněte tlačítko OK.

☺ Zmenšení tváře, ☹ Změkčení pleti, ☹ Ličení, ☹ Redukce odlesků, ☺ Skrytí kruhů pod očima, ☺ Zvětšení očí, ☺ Vybělení očí, ☹ Oční stíny, ☹ Rásenka, ☺ Vybělení zubů, ☹ Rtěnka, ☺ Přidání růžové do tváří

- Stisknutím tlačítka MENU se vrátíte na obrazovku pro výběr osoby.

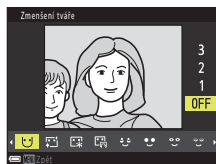

## 3 Zobrazte náhled výsledku a stiskněte tlačítko OK.

- Chcete-li změnit nastavení, stiskněte tlačítko ◀ pro návrat ke kroku 2.
- Chcete-li postup ukončit bez uložení upraveného snímku, stiskněte tlačítko MENU.



## 4 Vyberte **Ano** a stiskněte tlačítko OK.

- Vytvoří se upravená kopie.

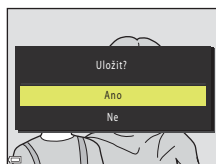



### ✓ **Poznámky k vylepšení vzhledu**

- Upravovat je možné vždy pouze jeden obličej. Chcete-li použít vylepšení vzhledu na jiný obličej, upravte znovu upravený snímek.
- Podle toho, jakým směrem jsou obličeje otočeny nebo jaký je jas obličejů, fotoaparát nemusí obličeje detekovat přesně nebo výsledky použití funkce vylepšení vzhledu nemusí odpovídat vašim očekáváním.
- Nejsou-li detekovány žádné obličeje, zobrazí se varování a obrazovka se přepne zpět na menu přehrávání.
- Funkce vylepšení vzhledu je k dispozici pouze pro snímky pořízené při citlivosti ISO 1600 nebo nižší a velikosti obrazu 640 x 480 nebo větší.







## Malý snímek: Zmenšení velikosti snímku

Stiskněte tlačítko  (režim přehrávání) → vyberte snímek → tlačítko MENU → Malý snímek → tlačítko 

### 1 Pomocí multifunkčního voliče ▲▼ vyberte požadovanou velikost kopie a stiskněte tlačítko .

- Pro snímky pořízené při nastavení režimu snímku  **4608×2592** se zobrazí pouze **640×360** a pro snímky pořízené při nastavení  **3456×3456** se zobrazí pouze **480×480**.

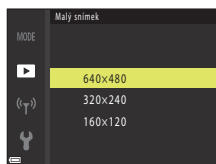

### 2 Vyberte **Ano** a stiskněte tlačítko .

- Vytvoří se upravená kopie (kompresní poměr je přibližně 1:8).

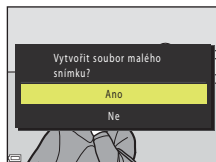

## Oříznutí: Vytvoření oříznuté kopie snímku

**1** Posunutím ovladače zoomu zvětšíte snímek (📖64).

**2** Nastavte snímek tak, aby byla zobrazená pouze část, kterou chcete zachovat, a poté stiskněte tlačítko **MENU** (menu).

- Chcete-li upravit faktor zvětšení, posuňte ovladač zoomu do polohy **T** (🔍) nebo **W** (📐). Nastavte faktor zvětšení, ve kterém je zobrazen symbol **MENU**: ✂️.
- Pomocí multifunkčního voliče ▲▼◀▶ se posuňte na část snímku, kterou chcete zobrazit.



**3** Potvrďte oblast, kterou chcete zachovat, a stiskněte tlačítko **OK**.

- Chcete-li oblast nastavit znovu, stiskněte tlačítko ◀.

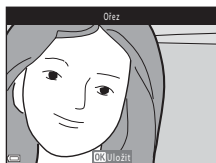

**4** Vyberte **Ano** a stiskněte tlačítko **OK**.

- Vytvoří se upravená kopie.

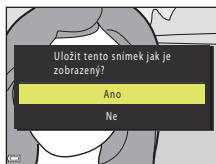

### Velikost obrazu

- Poměr stran (vodorovná ke svislé) oříznuté kopie je stejný jako u původního snímku.
- Je-li velikost oříznuté kopie 320 x 240 nebo menší, snímek se při přehrávání zobrazí jako menší.



# Videosekvence

Základní ovládání záznamu a přehrávání videosekvencí .....	76
Požizování statických snímků během záznamu videosekvencí .....	79
Režim Prez. krátkých videosekvencí (vytváření krátkých videosekvencí spojováním klipů) ...	80
Obsluha během přehrávání videosekvence .....	83
Úpravy videosekvencí .....	84



# Základní ovládání záznamu a přehrávání videosekvencí

## 1 Zobrazte obrazovku fotografování.

- Zkontrolujte zbývající dobu záznamu videosekvence.
- Doporučujeme zobrazit snímek videosekvence označující oblast, která bude zaznamenána do videosekvence (📖77).

Snímek videosekvence

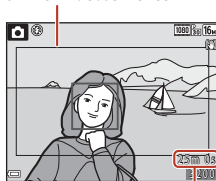

Zbývající doba záznamu videosekvence

## 2 Zasuňte blesk (📖23).

- Záznam videosekvencí s vysunutým bleskem může způsobit ztlumení zvuku.

## 3 Stisknutím tlačítka ● (▶📹 záznam videosekvence) zahájíte záznam videosekvence.

- Fotoaparát zaostří na objekt uprostřed kompozice.
- Stisknutím multifunkčního voliče ▶ pozastavíte záznam a dalším stisknutím voliče ▶ záznam obnovíte (kromě případů, kdy je vybrána volba HS videosekvence v nastavení **Možnosti videa**). Záznam se automaticky ukončí, zůstane-li pozastavený přibližně pět minut.

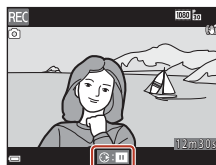
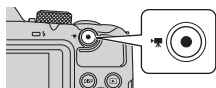

- Během záznamu videosekvence můžete pořizovat statické snímky stisknutím tlačítka spouště (📖79).

## 4 Dalším stisknutím tlačítka ● (▶📹 záznam videosekvence) záznam ukončíte.

## 5 Vyberte videosekvenci v režimu přehrávání jednotlivých snímků a stiskněte tlačítko ⓧ pro její přehrávání.

- Obraz se symbolem možností videa je videosekvence.

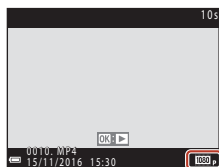

Možnosti videa



## Snímek videosekvence

- Stisknutím tlačítka **DISP** zobrazte snímek videosekvence (📖4). Zkontrolujte rozsah videosekvence v kompozici před zaznamenáním videosekvence.
- Oblast, která je zachycena ve videosekvenci, se liší v závislosti na nastaveních **Možnosti videa** nebo **Redukce vibrací pro video** v menu videosekvence.

## Maximální doba záznamu videosekvence

Jednotlivé soubory videosekvencí nemohou přesahovat velikost 4 GB nebo délku 29 minut, přestože je na paměťové kartě dostatečné volné místo pro delší záznam.

- Zbývající doba záznamu jedné videosekvence se zobrazuje na obrazovce fotografování.
- Aktuální zbývající doba záznamu se může lišit v závislosti na obsahu videosekvence, pohybu objektu nebo typu paměťové karty.
- Pro záznam videosekvencí je doporučeno používat paměťové karty SD s rychlostní klasifikací 6 nebo vyšší (📖166). Při použití karty s nižší třídou rychlosti může dojít k neočekávanému zastavení natáčení videosekvence.

### Teplota fotoaparátu

- Při záznamu videosekvencí trvajícím delší dobu nebo při používání fotoaparátu v horkém prostředí může dojít k zahřátí fotoaparátu.
- Zahřeje-li se vnitřek fotoaparátu při záznamu videosekvencí na extrémní teplotu, fotoaparát automaticky ukončí záznam.

Zobrazí se doba, která zbývá do ukončení záznamu (🕒10s).

Po ukončení záznamu se fotoaparát vypne.

Nechte fotoaparát vypnutý, dokud vnitřek fotoaparátu nevychladne.



## Poznámky k záznamu videosekvencí

### ✓ Poznámky k ukládání snímků nebo videosekvencí

Indikace zobrazující počet zbývajících snímků nebo indikace zobrazující zbývajících dobu záznamu při ukládání snímků nebo videosekvencí bliká. **Neotevírejte krytku prostoru pro baterii / krytku slotu pro paměťovou kartu a nevyjímejte paměťovou kartu ani baterie**, dokud indikace bliká. Mohlo by dojít ke ztrátě dat nebo poškození fotoaparátu či paměťové karty.

### ✓ Poznámky k zaznamenávaným videosekvencím

- Chcete-li použít interní paměť fotoaparátu, ukládání videosekvencí může jistou dobu trvat.
- Při použití digitálního zoomu může dojít k určitému zhoršení kvality obrazu.
- Mohou být zaznamenány zvuky ovladače zoomu, zoomu, pohybu objektivu s autofokusem, redukce vibrací a pohybu clony při změně jasu.
- Při záznamu videosekvencí mohou být na obrazovce patrné následující jevy. Tyto úkazy jsou uloženy s nahranými videosekvencemi.
  - Ve snímcích pořízených při osvětlení zářivkami, rtuťovými výbojkami nebo sodíkovými výbojkami se mohou v obrazu objevit pruhy.
  - Objekty, které se pohybují rychle z jedné strany záběru na druhou, například jedoucí vlak nebo auto, se mohou zobrazovat zešíkmeny.
  - Při pohybu fotoaparátem do strany může být zobrazen šikmo celý obraz videosekvence.
  - Při pohybu fotoaparátem mohou světla nebo jiná jasná místa zanechávat stopy v obrazu.
- V závislosti na vzdálenosti objektu nebo použitém zoomu se mohou na objektech s opakovanými vzory (tkaniny, mřížová okna atd.) během záznamu nebo přehrávání videosekvence objevit barevné pruhy. K tomuto jevu dochází, když se vzájemně ruší vzor objektu a rozvržení obrazového snímače; nejedná se o závadu.

### ✓ Poznámky k redukci vibrací během záznamu videosekvence

- Je-li možnost **Redukce vibrací pro video** (📖122) v menu videosekvence nastavena na **Zapnuto (hybridní)**, obrazový úhel (tj. oblast viditelná v rámečku) se při záznamu videosekvencí zúží.
- V případě použití stativu ke stabilizaci fotoaparátu při fotografování nastavte volbu **Redukce vibrací pro video** na **Vypnuto**, abyste zabránili možným chybám způsobeným touto funkcí.

### ✓ Poznámky k automatickému zaostřování pro záznam videosekvencí



Automatické zaostřování nemusí fungovat očekávaným způsobem (📖57). Pokud k tomu dojde, vyzkoušejte následující postup:

1. Před zahájením záznamu nastavte funkci **Režim autofokusu** v menu videosekvence na **Jednorázové zaostření** (výchozí nastavení).
2. Sestavte kompozici z jiného objektu (umístěného ve stejné vzdálenosti od fotoaparátu jako zamýšlený objekt) v centru rámečku, spusťte nahrávání stisknutím tlačítka  (záznam videosekvence) a poté upravte kompozici.







## Pořizování statických snímků během záznamu videosekvencí

Pokud během záznamu videosekvence domáčknete tlačítko spouště, jeden rámeček se uloží jako statický snímek. Zatímco se statický snímek ukládá, záznam videosekvence pokračuje.

- Pokud je na obrazovce zobrazen symbol , lze pořídit statický snímek. Jestliže je zobrazen symbol , pořízení statického snímku není možné.
- Velikost zachyceného statického snímku je určena velikostí obrazu videosekvence ( 117).



### ✓ Poznámky k pořizování statických snímků během záznamu videosekvence

- V následujících situacích nelze ukládat statické snímky během nahrávání videosekvencí:
  - Je-li zbývající doba záznamu videosekvence kratší než pět sekund.
  - Je-li funkce **Možnosti videa** ( 117) nastavena na videosekvenci  **1080/60i**,  **1080/50i**,  **480/30p**,  **480/25p** nebo HS.
- Zvuk tlačítka spouště při pořizování statického snímku může být v nahrávané videosekvenci slyšet.
- Pokud se fotoaparát při stisknutí tlačítka spouště pohne, snímek může být rozmazaný.



# Režim Prez. krátkých videosekvencí (vytváření krátkých videosekvencí spojováním klipů)

Fotoaparát vytvoří krátkou videosekvenci v délce do 30 sekund (**1080p 1080/30p** nebo **1080p 1080/25p**) prostřednictvím záznamu a automatického spojení více několikasekundových klipů.

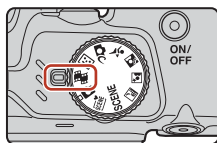

## 1 Stiskněte tlačítko MENU (menu) a nakonfigurujte nastavení pro záznam videosekvencí.

- **Počet snímků:** Nastavte počet klipů, které fotoaparát zaznamená, a dobu záznamu pro každý klip. Standardně fotoaparát zaznamená 15 klipů po 2 sekundách pro vytvoření 30sekundové videosekvence.
- **Speciální efekty** (📖82): Použijte různé efekty pro videosekvence při fotografování. Efekty lze pro jednotlivé klipy měnit.
- **Hudba na pozadí:** Vyberte hudbu na pozadí. Náhled zobrazíte přesunutím ovladače zoomu (📏2) směrem k **T** (📻).
- Po dokončení nastavení stiskněte tlačítko **MENU** nebo tlačítko spouště pro opuštění menu.

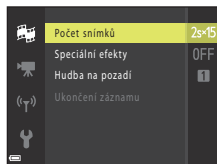

## 2 Stisknutím tlačítka **●** (📹 záznam videosekvence) zaznamenejte klip.

- Fotoaparát automaticky zastaví záznam klipu po uplynutí času určeného v kroku 1.
- Záznam klipu je možné dočasně pozastavit. Viz „Pozastavení záznamu videosekvence“ (📖81).

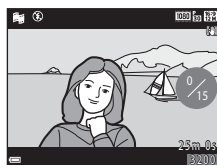

## 3 Zkontrolujte zaznamenaný klip nebo jej vymažte.

- Chcete-li provést kontrolu, stiskněte tlačítko **OK**.
- Chcete-li provést vymazání, stiskněte tlačítko **🗑️**. Je možné vymazat poslední zaznamenaný klip nebo všechny klipy.
- Chcete-li pokračovat v záznamu klipů, zopakujte operaci v kroku 2.
- Chcete-li změnit efekty, vraťte se ke kroku 1.

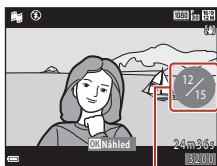

Počet zaznamenaných klipů





## 4 Uložte prezentaci krátkých videosekvencí.

- Prezentace krátkých videosekvencí se uloží, když fotoaparát dokončí záznam stanoveného počtu klipů.
- Chcete-li uložit prezentaci krátkých videosekvencí předtím, než fotoaparát dokončí záznam stanoveného počtu klipů, stiskněte tlačítko **MENU**, když se zobrazí obrazovka pozastavení fotografování, a poté vyberte volbu **Ukončení záznamu**.
- Po uložení prezentace krátkých videosekvencí jsou klipy vymazány.

### Obsluha během přehrávání klipu

Pro úpravu hlasitosti posuňte ovladač zoomu během přehrávání klipu (📖2).

Na obrazovce jsou zobrazeny ovládací prvky přehrávání.

Níže popsané operace mohou být prováděny pomocí multifunkčního voliče ◀▶, kterým se zvolí ovládací prvek, a stisknutím tlačítka **OK**.



Ovládací prvky přehrávání

Funkce	Symbol	Popis
Přejít zpět	◀	Podržením tlačítka <b>OK</b> můžete videosekvenci převinout zpět.
Převinout vpřed	▶	Podržením tlačítka <b>OK</b> můžete videosekvenci převinout vpřed.
Pozastavení	⏸	Pozastavit přehrávání. Níže uvedené operace mohou být prováděny při pozastavení.
		◀⏸ Posuňte videosekvenci o jedno políčko vzad. Podržením tlačítka <b>OK</b> aktivujete souvislé převíjení vzad.
		▶⏸ Posuňte videosekvenci o jedno políčko vpřed. Podržením tlačítka <b>OK</b> aktivujete souvislé převíjení vpřed.
		▶⏸ Obnovit přehrávání.
Ukončení přehrávání	■	Vraťte se na obrazovku fotografování.
Ukončení záznamu	📁	Uložte prezentaci krátkých videosekvencí, která používá zaznamenané klipy.

### ✓ Poznámky k záznamu prezentace krátkých videosekvencí

- Fotoaparát nemůže zaznamenávat videosekvence, není-li vložena paměťová karta.
- N vyměňujte paměťovou kartu, dokud není prezentace krátkých videosekvencí uložena.

### 📎 Pozastavení záznamu videosekvence

- Pokud stisknete tlačítko spouště ve chvíli, kdy je zobrazena obrazovka pozastavení fotografování, je možné zachytit statický snímek (📷 4608x2592).
- Můžete pozastavit záznam videosekvence a přehrát snímky nebo přejít do jiných režimů fotografování pro pořízení snímků. Záznam videosekvence se obnoví poté, co znovu přejdete do režimu prezentace krátkých videosekvencí.







## Funkce dostupné v režimu Prezentace krátkých videosekvencí

- Samospoušť (📖49)
- Režim makro (📖51)
- Korekce expozice (📖52)
- Menu Prezentace krátkých videosekvencí (📖80)
- Menu Možnosti videa (📖117)

## Použití speciálních efektů

Během fotografování můžete na snímky aplikovat efekty.

Otočte volič expozičních režimů do polohy 📷 → tlačítko MENU → symbol menu 📷 → Speciální efekty → tlačítko OK

Typ	Popis
<b>SOFT</b> Změkčující filtr	Změkčuje snímek mírným rozostřením celého snímku.
<b>SEPIA</b> Nostal. sépiový efekt	Přidá do snímku sépiové zbarvení a snižuje kontrast pro simulaci vlastností staré fotografie.
<input type="checkbox"/> Kontrastní monochr. ef.	Vytvoří ostře kontrastní černobílou fotografii.
 Selektivní barva	Zachová pouze vybranou barvu a ostatní barvy převede na černobílé.
<b>POP</b> Pop	Zvyšuje sytost barev celého snímku pro vytvoření jasného vzhledu.
 Cross proces	Díky specifické barvě poskytuje snímku tajemný vzhled.
 1 Efekt dětského fotoap. 1	Poskytuje celému snímku nažloutlý odstín a ztmaví okraj snímku.
 2 Efekt dětského fotoap. 2	Snižuje sytost barev celého snímku a ztmaví jeho okraje.
 Zrcadlo	Vytvoří oboustranně symetrický snímek, jehož pravá polovina je převráceným zrcadlovým obrazem levé poloviny.
<b>OFF</b> Vypnuto (výchozí nastavení)	Na snímek nebude použit žádný efekt.

- Je-li vybrána volba **Selektivní barva** nebo **Cross proces**, pomocí multifunkčního voliče ▲▼ vyberte požadovanou barvu a stisknutím tlačítka OK tuto barvu použijte. Opětovným stisknutím tlačítka OK změníte výběr barvy.

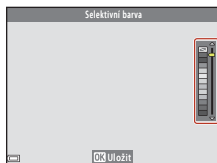

## Obsluha během přehrávání videosekvence

Pro úpravu hlasitosti posuňte ovladač zoomu během přehrávání videosekvence (📖2).

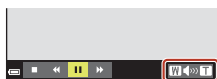

Indikace hlasitosti

Na obrazovce jsou zobrazeny ovládací prvky přehrávání. Níže popsané operace mohou být prováděny pomocí multifunkčního voliče ◀▶, kterým se zvolí ovládací prvek, a stisknutím tlačítka Ⓚ.



Při pozastavení

Funkce	Symbol	Popis	
Přejít zpět	◀	Podržením tlačítka Ⓚ můžete videosekvenci převinout zpět.	
Převinout vpřed	▶	Podržením tlačítka Ⓚ můžete videosekvenci převinout vpřed.	
Pozastavení	⏸	Pozastavit přehrávání. Níže uvedené operace mohou být prováděny při pozastavení.	
		◀	Posuňte videosekvenci o jedno políčko vzad. Podržením tlačítka Ⓚ aktivujete souvislé převíjení vzad.
		▶	Posuňte videosekvenci o jedno políčko vpřed. Podržením tlačítka Ⓚ aktivujete souvislé převíjení vpřed.
		📄	Rozbalte požadovanou část videosekvence a uložte ji jako samostatný soubor.
		📷	Extrahuje jednotlivý snímek z videosekvence a uloží ho jako statický snímek.
	▶	Obnovit přehrávání.	
Konec	■	Návrat do režimu přehrávání jednotlivých snímků.	





# Úpravy videosekvencí

## Vyjmutí pouze požadované části videosekvence



Požadovanou část záznamu videosekvence lze uložit jako samostatný soubor.

**1** Spusťte přehrávání videosekvence a pozastavte ji v počátečním bodě části, kterou chcete vyjmout (📖83).

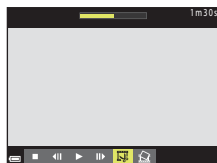
**2** Pomocí tlačítek ◀▶ multifunkčního voliče vyberte ovládací prvek  a stiskněte tlačítko .



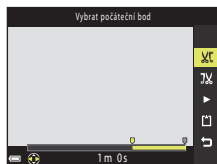

**3** Pomocí tlačítek ▲▼ vyberte položku  (vybrat počáteční bod).

- Pomocí tlačítka ◀▶ můžete počáteční bod přesunout.
- Pro zrušení úprav vyberte volbu  (zpět) a stiskněte tlačítko .



**4** Pomocí tlačítka ▲▼ vyberte volbu  (vybrat koncový bod).

- Pomocí tlačítka ◀▶ můžete koncový bod přesunout.
- Chcete-li zobrazit náhled určené části, vyberte volbu  a poté stiskněte tlačítko . Opětovným stisknutím tlačítka  zastavíte zobrazení náhledu.

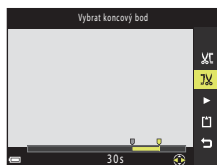

**5** Pomocí tlačítka ▲▼ vyberte volbu  (uložit) a stiskněte tlačítko .

- Dle pokynů na obrazovce uložte videosekvenci.







## ✓ Poznámky k úpravám videosekvencí



- Použijte dostatečně nabitě baterie, aby nedošlo k vypnutí fotoaparátu během provádění úprav. Ukazuje-li indikace stavu baterie údaj , nejsou úpravy videosekvence možné.
- Videosekvenci, která byla vytvořena úpravou, nelze znovu upravovat.
- Skutečná oříznutá část videosekvence se může mírně lišit od části zvolené pomocí počátečního a koncového bodu.
- Videosekvence nelze oříznout tak, aby byly kratší než dvě sekundy.

## Uložení rámečku z videosekvence jako statického snímku

Z pořízené videosekvence lze extrahovat požadovaný záběr a uložit jej jako statický snímek.

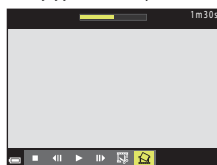



- Pozastavte přehrávání videosekvence na záběru, který chcete získat (83).
- Pomocí tlačítek   multifunkčního voliče vyberte ovládací prvek  a stiskněte tlačítko .

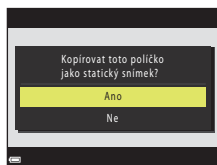

- Jakmile se zobrazí dialog pro potvrzení, vyberte možnost **Ano** a stisknutím tlačítka  snímek uložte.
- Kvalita obrazu u ukládaných statických snímků je normální (kompresní poměr činí přibližně 1 : 8). Velikost obrazu bude určena velikostí obrazu původní videosekvence (117).



## ✓ Poznámky k ukládání statických snímků

Statické snímky nelze ukládat z videosekvencí zaznamenaných při nastavení  **1080/60i**,  **1080/50i**,  **480/30p**,  **480/25p** nebo HS videosekvence (117).



# Připojení fotoaparátu k televizoru, tiskárně nebo počítači

Využití snímků.....	87
Zobrazení snímků na televizoru.....	88
Tisk snímků bez použití počítače.....	90
Přenos snímků do počítače (ViewNX-i).....	94



## Využití snímků

Kromě použití aplikace SnapBridge (📖iii) k prohlížení zachycených fotografií můžete snímky používat také řadou různých způsobů připojením fotoaparátu k níže uvedeným zařízením.

### Zobrazení snímků na televizoru



Snímky a videosekvence zachycené pomocí fotoaparátu je možné přehrávat na televizoru.

Způsob připojení: Připojte video a audio konektory volitelného audio a video kabelu ke vstupním konektorům televizoru. Můžete také připojit běžně prodávaný HDMI kabel ke vstupnímu HDMI konektoru televizoru.

### Tisk snímků bez použití počítače



Jestliže fotoaparát připojíte k tiskárně kompatibilní se standardem PictBridge, můžete snímky vytisknout bez použití počítače.

Způsob připojení: Připojte fotoaparát přímo k USB portu tiskárny pomocí dodaného USB kabelu.

### Přenos snímků do počítače (ViewNX-i)



Snímky a videosekvence lze přenést do počítače, kde je můžete prohlížet a upravovat.

Způsob připojení: Připojte fotoaparát k USB portu počítače pomocí USB kabelu.

- Před připojením k počítači nainstalujte do počítače aplikaci ViewNX-i.

## ✓ Poznámky k připojování kabelů k fotoaparátu

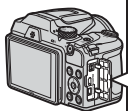

Otevřete krytku konektoru.



Připojte kabel.

Mikrokonektor HDMI (typ D)  
Výstupní konektor USB/  
audio/video

- Před připojováním či odpojováním kabelů fotoaparát vždy vypněte. Věnujte pozornost tvaru a orientaci konektorů a kabely nikdy nepřipojujte ani neodpojujte pod úhlem.
- Ujistěte se, že je baterie fotoaparátu dostatečně nabitá. Při použití síťového zdroje EH-67/EH-67s (volitelné příslušenství) je možné fotoaparát napájet ze síťové zásuvky. Za žádných okolností nepoužívejte jiný síťový zdroj než model EH-67/EH-67s. Při nedodržení tohoto opatření může dojít k přehřátí nebo zničení fotoaparátu.
- Informace o způsobu připojení a dalších činnostech naleznete kromě tohoto dokumentu také v dokumentaci dodané se zařízením.



# Zobrazení snímků na televizoru

## 1 Vypněte fotoaparát a připojte jej k televizoru.

- Věnujte pozornost tvaru a orientaci konektorů a kabely nikdy nepřipojujte ani neodpojujte pod úhlem.

### Při použití audio/video kabelu

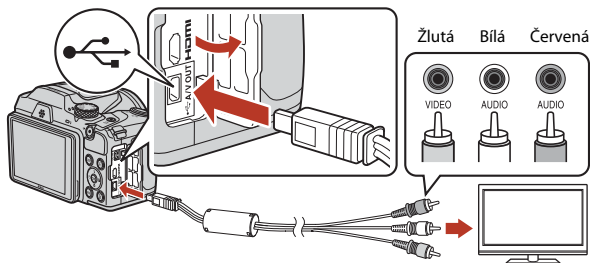

### Používáte-li zakoupený kabel HDMI

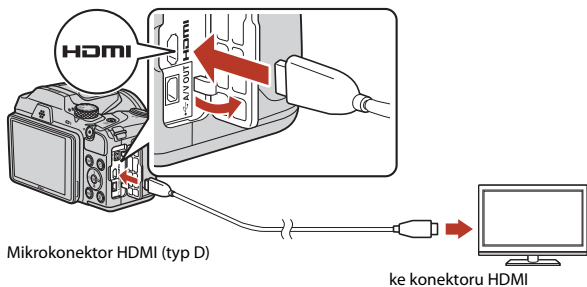

## 2 Nastavte vstup na televizoru na externí vstup.

- Podrobnosti naleznete v dokumentaci k televizoru.





### 3 Stisknutím a podržením tlačítka (přehrávání) zapnete fotoaparát.

- Snímky se zobrazují na televizoru.
- Obrazovka fotoaparátu se nezapne.

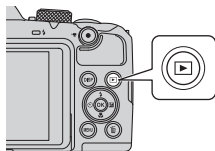

# Tisk snímků bez použití počítače

Uživatelé tiskáren kompatibilních se standardem PictBridge mohou fotoaparát připojit přímo k tiskárně a tisknout snímky bez použití počítače.

## Připojení fotoaparátu k tiskárně

- 1 Zapněte tiskárnu.
- 2 Vypněte fotoaparát a připojte jej k tiskárně pomocí USB kabelu.

- Věnujte pozornost tvaru a orientaci konektorů a kabely nikdy nepřipojujte ani neodpojujte pod úhlem.

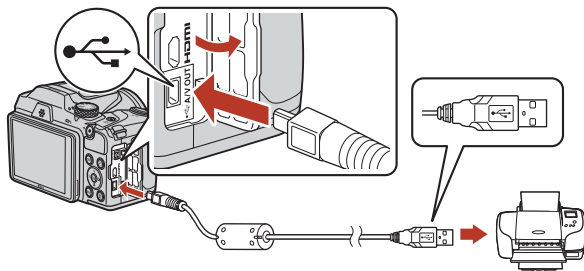

- 3 Zapněte fotoaparát.

- Na monitoru fotoaparátu se zobrazí spouštěcí obrazovka **PictBridge** (1) a po ní obrazovka **Výběr pro tisk** (2).

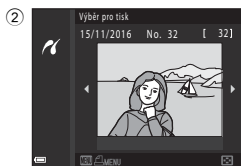

# Tisk jednotlivých snímků

**1** Pomocí multifunkčního voliče ◀▶ zvolte požadovaný snímek a stiskněte tlačítko **OK**.

- Posunutím ovladače zoom do polohy **W** (📐) přejděte na přehrávání náhledů nebo posunutím do polohy **T** (🔍) přejděte na přehrávání jednotlivých snímků.

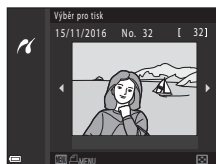

**2** Pomocí voliče ▲▼ vyberte volbu **Výtisky** a stiskněte tlačítko **OK**.

- Pomocí voliče ▲▼ vyberte požadovaný počet kopií (do devíti) a stiskněte tlačítko **OK**.

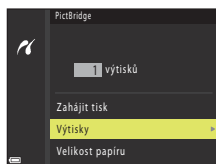

**3** Vyberte **Velikost papíru** a stiskněte tlačítko **OK**.

- Vyberte požadovanou velikost papíru a stiskněte tlačítko **OK**.
- Chcete-li tisknout s použitím nastavení velikosti papíru nakonfigurovaného na tiskárně, zvolte **Výchozí**.
- Dostupné volby velikosti papíru ve fotoaparátu se mohou lišit podle typu tiskárny, který používáte.

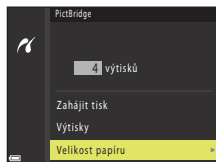

**4** Vyberte **Zahájit tisk** a stiskněte tlačítko **OK**.

- Spustí se tisk.

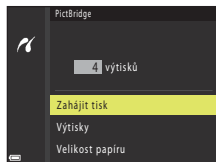

## Tisk více snímků

- 1 Po zobrazení okna **Výběr pro tisk** stiskněte tlačítko **MENU** (menu).

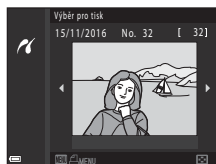

- 2 Pomocí multifunkčního voliče ▲▼ vyberte volbu **Velikost papíru** a stiskněte tlačítko **OK**.

- Vyberte požadovanou velikost papíru a stiskněte tlačítko **OK**.
- Chcete-li tisknout s použitím nastavení velikosti papíru nakonfigurovaného na tiskárně, zvolte **Výchozí**.
- Dostupné volby velikosti papíru ve fotoaparátu se mohou lišit podle typu tiskárny, který používáte.
- Chcete-li menu tisku ukončit, stiskněte tlačítko **MENU**.

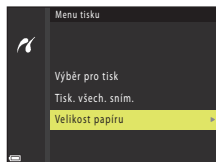

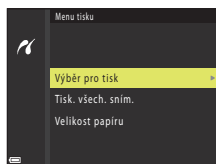

- 3 Vyberte volbu **Výběr pro tisk** nebo **Tisk. všech. sním.** a stiskněte tlačítko **OK**.



## Výběr pro tisk

Vyberte snímky (maximálně 99) a nastavte počet kopií jednotlivých snímků (maximálně 9).

- Pomocí multifunkčního voliče ◀▶ vyberte snímky a pomocí voliče ▲▼ určete počet kopií, jež mají být vytištěny.
- Snímky vybrané pro tisk jsou označeny symbolem  a počtem kopií k tisku. Chcete-li zrušit tisk výběru, nastavte počet kopií na 0.
- Posunutím ovladače zoomu do polohy **T** () přejděte do režimu přehrávání jednotlivých snímků nebo posunutím do polohy **W** () přejděte do režimu přehrávání náhledů snímků.
- Po dokončení nastavení stiskněte tlačítko **OK**. Jakmile se zobrazí okno pro potvrzení počtu kopií k tisku, vyberte položku **Zahájit tisk** a spusťte tisk tlačítkem **OK**.



## Tisk. všech. sním.

Vytiskne se jedna kopie každého snímku uloženého v interní paměti nebo na paměťové kartě.

- Jakmile se zobrazí okno pro potvrzení počtu kopií k tisku, vyberte položku **Zahájit tisk** a spusťte tisk tlačítkem **OK**.



## Přenos snímků do počítače (ViewNX-i)

### Instalace programu ViewNX-i

ViewNX-i je bezplatný software umožňující přenos snímků a videosekvencí do počítače za účelem jejich prohlížení a upravování.

Chcete-li software ViewNX-i nainstalovat, stáhněte si nejnovější verzi instalačního programu ViewNX-i z níže uvedených webových stránek a postupujte podle pokynů k instalaci na obrazovce.

ViewNX-i: <http://downloadcenter.nikonimglib.com>

Požadavky na systém a další informace najdete na stránce Nikon pro svůj region.

### Přenos snímků do počítače

#### 1 Připravte si paměťovou kartu obsahující snímky.

Pro přenos snímků z paměťové karty do počítače je možné použít kteroukoli z metod uvedených níže.

- **Slot pro paměťovou kartu SD/čtečka paměťových karet:** Vložte paměťovou kartu do slotu pro paměťovou kartu ve svém počítači nebo čtečky paměťových karet (volně prodejné) připojené k počítači.
- **Přímé USB připojení:** Vypněte fotoaparát a ověřte, že je v něm paměťová karta. Připojte fotoaparát k počítači pomocí USB kabelu. Zapněte fotoaparát. Chcete-li přenést snímky uložené v interní paměti fotoaparátu, před připojením fotoaparátu k počítači vyjměte z fotoaparátu paměťovou kartu.

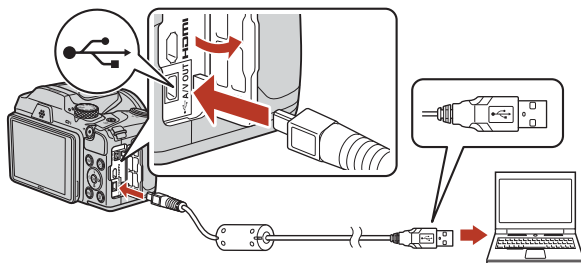

Jakmile se zobrazí výzva k výběru programu, zvolte aplikaci Nikon Transfer 2.

- **V systému Windows 7**

Pokud se zobrazí dialog na obrázku vpravo, vyberte pomocí níže uvedených kroků program Nikon Transfer 2.

- 1 V položce **Import pictures and videos (Importovat snímky a videosekvence)** klikněte na položku **Change program (Změnit program)**. Zobrazí se dialog pro výběr programů; vyberte položku Nikon Transfer 2 a klikněte na možnost **OK**.
- 2 Dvakrát klikněte na symbol Nikon Transfer 2.

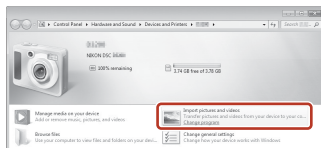

- **V systému Windows 10 nebo Windows 8.1**

Pokud se zobrazí dialog na obrázku vpravo, klikněte na něj a poté na možnost **Import File (Importování souboru)/Nikon Transfer 2**.

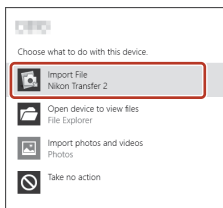

- **V systému Mac OS X**

Pokud se software Nikon Transfer 2 nespustí automaticky, spusťte aplikaci **Image Capture (Pořízení snímku)** dodanou spolu s počítačem Mac, když je k němu fotoaparát připojen. Poté vyberte software Nikon Transfer 2 jako výchozí aplikaci ke spuštění po připojení fotoaparátu k počítači.

Jestliže paměťová karta obsahuje velký počet snímků, může spuštění aplikace Nikon Transfer 2 chvíli trvat. Počkejte na spuštění aplikace Nikon Transfer 2.

## **Poznámky k připojení USB kabelu**

Pokud je fotoaparát připojen k počítači prostřednictvím rozbočovače USB, není jeho fungování garantováno.

## **Použití programu ViewNX-i**

Další informace naleznete v nápovědě na internetu.



## 2 Po spuštění programu Nikon Transfer 2 klikněte na **Start Transfer (Přenos snímků)**.

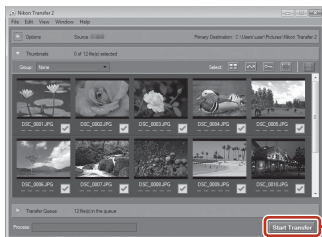

**Start Transfer  
(Přenos snímků)**

- Spustí se přenos snímků. Po dokončení přenosu snímků se spustí program ViewNX-i a přenesené snímky se zobrazí.

## 3 Ukončete připojení.

- Používáte-li čtečku karet nebo slot pro karty, vyberte v operačním systému počítače příslušnou možnost, abyste vysunuli vyjímatelný disk odpovídající paměťové kartě, a poté kartu vyjměte ze čtečky karet nebo slotu pro karty.
- Je-li fotoaparát připojen k počítači, vypněte jej a odpojte kabel USB.









# Použití menu

Ovládání menu .....	98
Seznamy menu .....	101
Menu fotografování (všeobecná nastavení snímání) .....	105
Menu fotografování (pro režim  (Auto)) .....	106
Menu Inteligentní portrét .....	115
Menu videosekvence .....	117
Menu přehrávání .....	124
Menu sítě .....	129
Menu nastavení .....	131



# Ovládání menu

Menu uvedená níže můžete nastavit stisknutím tlačítka **MENU** (menu).

-  **Menu fotografování**<sup>1,2</sup>
-  **Menu videosekvence**<sup>1</sup>
-  **Menu přehrávání**<sup>3</sup>
-  **Menu sítě**
-  **Menu nastavení**

<sup>1</sup> Stiskněte tlačítko **MENU** při zobrazené obrazovce fotografování.

<sup>2</sup> Symboly menu a dostupné možnosti nastavení se liší v závislosti na expozičním režimu.

<sup>3</sup> Stiskněte tlačítko **MENU** při zobrazené obrazovce přehrávání. Symboly menu a dostupné možnosti nastavení se liší v závislosti na režimu přehrávání.

## 1 Stiskněte tlačítko **MENU** (menu).

- Zobrazí se menu.

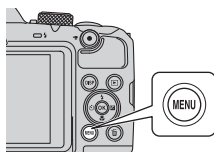

## 2 Stiskněte multifunkční volič ◀.

- Symbol aktuálního menu se zobrazí žlutou barvou.

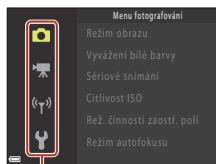

Symboly menu

## 3 Vyberte symbol menu a stiskněte tlačítko **OK**.

- Volby menu bude možné vybrat.

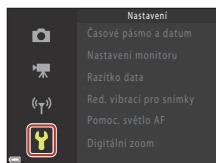

## 4 Vyberte možnost menu a stiskněte tlačítko **OK**.

- Určité volby menu nelze nastavit, když je zvolen určitý režim fotografování nebo když je fotoaparát v určitém stavu.

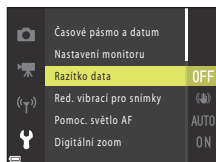

## 5 Vyberte nastavení a stiskněte tlačítko **OK**.

- Bude použito vámi zvolené nastavení.
- Jakmile přestanete menu používat, stiskněte tlačítko **MENU**.
- Při zobrazeném menu lze přepnout do expozičního režimu stisknutím tlačítka spouště nebo tlačítka **( $\blacktriangle$  /  $\blacktriangleleft$ )**.

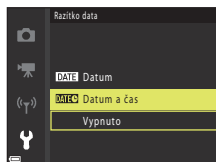

## Obrazovka pro výběr snímků

Jestliže se při ovládání menu fotoaparátu zobrazuje obrazovka pro výběr snímků ukázaná vpravo, řiďte se při výběru snímků níže uvedenými pokyny.



### 1 K výběru požadovaného snímku použijte tlačítka ◀▶ multifunkčního voliče.

- Posunutím ovladače zoomu (📖2) do polohy **T** (🔍) přejděte do režimu přehrávání jednotlivých snímků nebo posunutím do polohy **W** (📷) přejděte do režimu přehrávání náhledů snímků.
- Pro volbu **Otočit snímek** je možné vybrat pouze jeden snímek. Přejděte ke kroku 3.

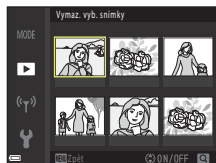

### 2 Pomocí tlačítek ▲▼ zvolte možnost **ON** nebo **OFF**.

- Pokud je zvolena možnost **ON**, zobrazí se u snímku symbol. Chcete-li vybrat další snímky, zopakujte kroky 1 a 2.



### 3 Stisknutím tlačítka Ⓞ dokončete výběr snímků.

- Jakmile se zobrazí potvrzovací dialog, postupujte podle pokynů uvedených na obrazovce.



## Seznamy menu

### Menu fotografování

Přejděte do expozičního režimu → tlačítko MENU

### Všeobecná nastavení

Volba	Výchozí nastavení	
Režim obrazu	<b>16:9 4608×3456</b>	105

### Režim (Auto)

Volba	Výchozí nastavení	
Vyvážení bílé barvy	<b>Auto</b>	106
Sériové snímání	<b>Jednotlivé snímky</b>	108
Citlivost ISO	<b>Auto</b>	110
Rež. činnosti zaostř. polí	<b>Zaost. s vyhled. hlav. obj.</b>	111
Režim autofokusu	<b>Předostření</b>	114



### Režim Inteligentní portrét

Volba	Výchozí nastavení	
Koláž z autoportrétů	–	115
Kontrola mrknutí	<b>Vypnuto</b>	116





## Menu videosekvence

Vstupte do režimu fotografování → tlačítko MENU → symbol menu  → tlačítko 

Volba	Výchozí nastavení	
Možnosti videa	 <b>1080/30p</b> nebo  <b>1080/25p</b>	117
Režim autofokusu	<b>Jednorázové zaostření</b>	121
Reduk. vibrací pro video	<b>Zapnuto (hybridní)</b>	122
Redukce hluku větru	<b>Vypnuto</b>	122
Snímací frekvence	–	123

## Menu přehrávání

Stiskněte tlačítko  (režim přehrávání) → tlačítko MENU

Volba	
Označit pro přenos <sup>1</sup>	124
Rychlé vylepšení <sup>2</sup>	70
D-Lighting <sup>2</sup>	70
Kor. ef. červených očí <sup>2</sup>	71
Vylepšení vzhledu <sup>2</sup>	71
Prezentace	125
Ochrana <sup>1</sup>	126
Otočit snímek <sup>1</sup>	126
Malý snímek <sup>2</sup>	73
Kopie <sup>1</sup>	127
Možnosti zobraz. sekvence	128

<sup>1</sup> Vyberte snímek na obrazovce pro výběr snímků. Další informace viz „Obrazovka pro výběr snímků“ (100).

<sup>2</sup> Upravené snímky jsou ukládány jako samostatné soubory. Některé snímky upraveny být nemusí.





## Menu sítě

Stiskněte tlačítko MENU → symbol menu «☰» → tlačítko OK

Volba	
Režim V letadle	129
Připojit k chytrému zaříz.	129
Možnosti autom. odesíl.	129
Wi-Fi	129
Bluetooth	129
Obnovit výchozí nast.	129



# Menu nastavení

Stiskněte tlačítko MENU → symbol menu  → tlačítko 

Volba	
Časové pásmo a datum	131
Nastavení monitoru	133
Razítko data	134
Red. vibrací pro snímky	135
Pomoc. světlo AF	135
Digitální zoom	136
Nastavení zvuku	136
Automat. vypnutí	137
Formátovat kartu/Formátovat paměť	138
Jazyk/Language	138
Komentář ke snímku	139
Informace o autor. právu	140
Data o poloze	141
Obnovit vše	141
Typ baterie	142
Splňované standardy	142
Verze firmwaru	142





# Menu fotografování (všeobecná nastavení snímání)

## Režim obrazu (velikost a kvalita obrazu)

Přejděte do režimu fotografování\* → tlačítko MENU → Režim obrazu → tlačítko 

\* Režim obrazu lze změnit v jakémkoli expozičním režimu kromě režimu prezentace krátkých videosekvencí. Toto nastavení platí také pro další expoziční režimy (kromě motivového programu **Jednoduché panoráma**).

Vyberte kombinaci velikosti obrazu a kompresního poměru, jež má být použita při ukládání snímků. Čím vyšší je nastavení režimu obrazu, tím větší lze tisknout snímek. Čím nižší je kompresní poměr, tím vyšší je kvalita snímků, ale zároveň nižší počet obrázků, jež lze uložit.

Volba*	Kompresní poměr	Poměr stran (horizontální k vertikální)
<b>16M</b> * 4608×3456 ★	Přibl. 1:4	4:3
<b>16M</b> 4608×3456 (výchozí nastavení)	Přibl. 1:8	4:3
<b>8M</b> 3264×2448	Přibl. 1:8	4:3
<b>4M</b> 2272×1704	Přibl. 1:8	4:3
<b>2M</b> 1600×1200	Přibl. 1:8	4:3
<b>VGA</b> 640×480	Přibl. 1:8	4:3
<b>16:9</b> <b>12M</b> 4608×2592	Přibl. 1:8	16:9
<b>1:1</b> 3456×3456	Přibl. 1:8	1:1

\* Číselné hodnoty udávají počet zachycených pixelů.

Příklad: **16M 4608×3456** = přibližně 16 megapixelů, 4608 × 3456 pixelů

### **Poznámky o tisknutí snímků s poměrem stran 1:1**

Při tisku snímků s poměrem stran 1:1 změňte nastavení tiskárny na „Border“ (ohraničení). Některé tiskárny nemusí být schopné tisknout snímky s poměrem stran 1:1.

### **Poznámky k režimu obrazu**

Tato funkce nemusí být dostupná pro použití v kombinaci s jinými funkcemi (61).

### **Počet snímků, které lze uložit**

- Přibližný počet snímků, které lze uložit, je možné při fotografování kontrolovat na obrazovce (21).
- Mějte na zřeteli, že kvůli kompresi JPEG může počet uložitelných snímků silně záviset na obsahu snímků, což platí i při použití paměťových karet se shodnou kapacitou a totožného nastavení režimu obrazu. Dále počet snímků, které lze uložit, může záviset na značce paměťové karty.
- Pokud je počet zbývajících snímků 10 000 či více, udává počet zbývajících snímků číslo „9999“.







## Menu fotografování (pro režim (Auto))

### Vyvážení bílé barvy (Úprava barevného odstínu)

Otočte volič expozičních režimů do polohy  → tlačítko MENU → symbol menu  → Vyvážení bílé barvy → tlačítko 

Upravte vyvážení bílé podle zdroje světla nebo světelné charakteristiky okolí tak, aby barevnost snímku odpovídala tomu, jak obraz vidíte svým zrakem.

Volba	Popis
<b>AUTO</b> Auto (výchozí nastavení)	Vyvážení bílé barvy se nastavuje automaticky.
<b>PRE</b> Manuální nastavení	Použijte, nedosáhnete-li požadovaného výsledku pomocí nastavení <b>Auto</b> , <b>Žárovkové světlo</b> atd. (📖107).
 Denní světlo	Použijte při přímém slunečním svitu.
 Žárovkové světlo	Použijte pro umělé žárovkové osvětlení.
 Zářivkové světlo	Použijte pro zářivkové osvětlení.
 Zataženo	Použijte při zatažené obloze.
 Blesk	Použijte při fotografování s bleskem.

#### **Poznámky k vyvážení bílé barvy**

- Je-li vyvážení bílé barvy nastaveno na jinou možnost než **Auto** nebo **Blesk**, zasuňte blesk (📖23).
- Tato funkce nemusí být dostupná pro použití v kombinaci s jinými funkcemi (📖61).



## Použití manuálního nastavení

Postup uvedený níže slouží ke změření hodnoty vyvážení bílé v aktuálních světelných podmínkách při fotografování.

**1** Umístěte bílý nebo šedý referenční objekt do osvětlení, jež bude použito při fotografování.

**2** Pomocí multifunkčního voliče ▲▼ vyberte volbu **Manuální nastavení** v menu **Vyvážení bílé barvy** a stiskněte tlačítko **OK**.

- Objektiv se vysune do pozice zoomu určené k měření.

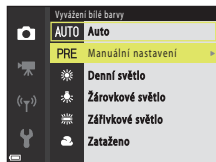

**3** Vyberte nastavení **Měření**.

- Chcete-li použít poslední změřenou hodnotu, vyberte nastavení **Zrušit** a stiskněte tlačítko **OK**.



**4** Umístěte bílý nebo šedý referenční objekt do rámečku v okně pro měření a stiskněte tlačítko **OK** pro změření hodnoty.

- Spustí se závěrka a provede se měření (není uložen žádný snímek).

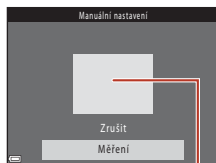

Okno pro měření







### ✓ Poznámky k manuálnímu nastavení

Hodnotu vyvážení bílé barvy pro osvětlení bleskem nelze při použití možnosti **Manuální nastavení** změřit. Při fotografování s bleskem vyberte u položky **Vyvážení bílé barvy** nastavení **Auto** nebo **Blesk**.



## Sériové snímání

Otočte volič expozičních režimů do polohy  → tlačítko MENU → symbol menu  → Sériové snímání → tlačítko 

Volba	Popis
 Jednotlivé snímky (výchozí nastavení)	Při každém stisknutí tlačítka spouště je zhotoven jeden snímek.
 Sériové snímání R	Přidržíte-li tlačítko spouště stisknuté až na doraz, bude probíhat nepřetržitě fotografování. <ul style="list-style-type: none"> <li>Fotoaparát je schopen zachytit až 7 snímků za sebou rychlostí přibližně 7,7 obr./s (když je režim obrazu nastaven na možnost <b>16M 4608×3456</b>).</li> </ul>
 Sériové snímání P	Přidržíte-li tlačítko spouště stisknuté až na doraz, bude probíhat nepřetržitě fotografování. <ul style="list-style-type: none"> <li>Fotoaparát je schopen zachytit až 7 snímků za sebou rychlostí přibližně 2 obr./s (když je režim obrazu nastaven na možnost <b>16M 4608×3456</b>). Když budete tlačítko spouště dále držet zcela stisknuté, rychlost se sníží.</li> </ul>
 Vyr. paměť před exp.	Fotografování s vyrovnávací pamětí před expozicí započne namáčknutím tlačítka spouště do poloviny. Při úplném domáčknutí tlačítka spouště fotoaparát uloží aktuální snímek a současně také snímky zachycené bezprostředně před stisknutím spouště (  109). Vyrovnávací paměť před expozicí usnadňuje pořizování perfektních momentek. <ul style="list-style-type: none"> <li>Fotoaparát je schopen zachytit až 25 snímků za sebou rychlostí přibližně 15 obr./s (včetně nejvýše 4 snímků uložených do vyrovnávací paměti před expozicí).</li> <li><b>Režim obrazu</b> je pevně nastaveno na <b>2M</b> (velikost obrazu: 1600 × 1200 pixelů).</li> </ul>
 120 Sér. snímání R: 120 obr./s	Při každém úplném domáčknutí tlačítka spouště dojde k sériovému snímání s vysokou frekvencí. <ul style="list-style-type: none"> <li>Fotoaparát je schopen zachytit až 50 snímků za sebou rychlostí přibližně 120 obr./s.</li> <li><b>Režim obrazu</b> je pevně nastaveno na <b>VGA</b> (velikost obrazu: 640 × 480 pixelů).</li> </ul>
 60 Sér. snímání R: 60 obr./s	Při každém úplném domáčknutí tlačítka spouště dojde k sériovému snímání s vysokou frekvencí. <ul style="list-style-type: none"> <li>Fotoaparát je schopen zachytit až 25 snímků za sebou rychlostí přibližně 60 obr./s.</li> <li><b>Režim obrazu</b> je pevně nastaveno na <b>1M</b> (velikost obrazu: 1280 × 960 pixelů).</li> </ul>



## ✓ Poznámky k sériovému snímání

- Zaostření, expozice a vyvážení bílé barvy budou pevně nastaveny na hodnoty platné pro první snímek v každé sérii.
- Uložení snímků po jejich pořízení může chvíli trvat.
- Se zvyšující se citlivostí ISO se na pořízených snímcích může objevit šum.
- Snímací frekvence se může zpomalit v závislosti na aktuálním nastavení režimu obrazu, typu paměťové karty nebo na snímacích podmínkách.
- Při použití nastavení **Vyr. paměť před exp., Sér. snímání R: 120 obr./s** nebo **Sér. snímání R: 60 obr./s** ve snímcích, které byly pořízeny pod rychle blikajícím osvětlením (např. při osvětlení zářivkami, rtuťovými výbojkami nebo sodíkovými výbojkami), se mohou objevit pruhy nebo rozdíly v jasů či barevných odstínech.
- Tato funkce nemusí být dostupná pro použití v kombinaci s jinými funkcemi (☞61).

## 📎 Vyrovnávací paměť před expozicí

Při namáčknutí tlačítka spouště do poloviny nebo úplném domáčknutí jsou snímky ukládány dle popisu uvedeného níže.

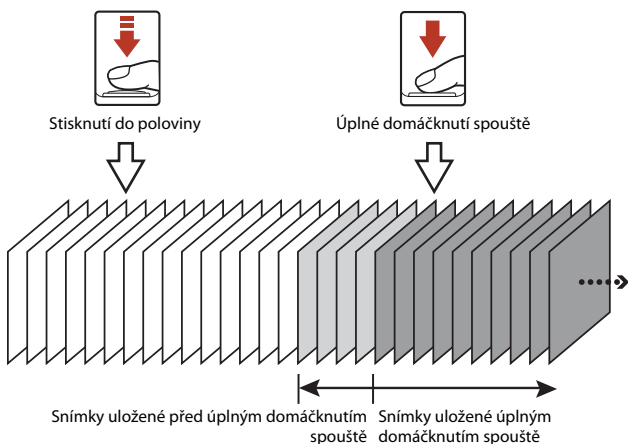

- Symbol vyrovnávací paměti před expozicí (☞) na obrazovce fotoaparátu při namáčknutí tlačítka spouště do poloviny změní barvu na zelenou.



## Citlivost ISO

Otočte volič expozičních režimů do polohy  → tlačítko **MENU** → symbol menu  → Citlivost ISO → tlačítko 

Při vyšších citlivostech ISO lze fotografovat tmavší objekty. Dále platí, že i snímky objektů s podobným jasem lze pořizovat při kratších časech závěrky a snížit rozmazání způsobené chvěním fotoaparátu a pohybem objektu.

- Je-li nastavena vyšší citlivost ISO, mohou snímky obsahovat šum.

Volba	Popis
<b>AUTO</b> Auto (výchozí nastavení)	Citlivost se automaticky volí v rozsahu ISO 125 až 1600.
<b>ISO AUTO</b> Autom. ve zvol. rozsahu	Vyberte rozsah, ve kterém bude fotoaparát automaticky upravovat citlivost ISO; buď <b>ISO 125–400</b> , nebo <b>ISO 125–800</b> .
125, 200, 400, 800, 1600, 3200, 6400	Citlivost je zablokována na zadané hodnotě.

### **Poznámky k citlivosti ISO**

Tato funkce nemusí být dostupná pro použití v kombinaci s jinými funkcemi ( 61).

### **Zobrazení citlivosti ISO na obrazovce fotografování**

- Je-li vybrána volba **Auto**, zobrazí se při zvýšení citlivosti ISO symbol .
- Je-li vybrána volba **Autom. ve zvol. rozsahu**, zobrazí se maximální hodnota citlivosti ISO.







## Rež. činnosti zaostř. polí

Otočte volič expozičních režimů do polohy → tlačítko MENU → symbol menu → Rež. činnosti zaostř. polí → tlačítko

Nastavte způsob, jakým má fotoaparát volit zaostřovací pole pro automatické zaostřování.

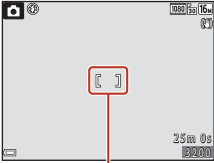
Volba	Popis
<p> Prior. ostř. na obličej</p>	<p>Pokud fotoaparát detekuje lidskou tvář, zaostří na ni. Další informace viz „Použití detekce obličeje“ (56).</p> <p>Při rámování kompozice bez lidských objektů nebo detekovaných obličejů fotoaparát při stisknutí tlačítka spouště do poloviny automaticky vybere jedno nebo více z celkových devíti zaostřovacích polí, která obsahují objekt nejbliže k fotoaparátu.</p> <div data-bbox="668 304 948 517" data-label="Image"> </div> <p data-bbox="686 534 845 560">Zaostřovací pole</p> <div data-bbox="668 580 948 793" data-label="Image"> </div> <p data-bbox="729 807 887 833">Zaostřovací pole</p>
<p><b>[MF]</b> Manuálně</p>	<p>Pomocí multifunkčního voliče  posuňte zaostřovací pole tam, kam se podle vás má zaostřit.</p> <ul style="list-style-type: none"> <li>• Chcete-li použít multifunkční volič na konfiguraci režimu blesku nebo jiných nastavení, stiskněte tlačítko . Opětovným stisknutím tlačítka  se vrátíte k posouvání zaostřovacího pole.</li> </ul> <p data-bbox="757 863 948 911">Rozsah pohyblivého zaostřovacího pole</p> <div data-bbox="668 932 948 1144" data-label="Image"> </div> <p data-bbox="729 1161 887 1187">Zaostřovací pole</p>

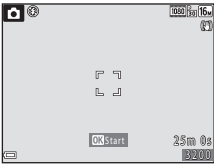

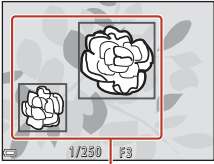
Volba	Popis
<p>[▪▪] Střed</p>	<p>Fotoaparát zaostří na objekt uprostřed kompozice.</p>  <p>Zaostřovací pole</p>
<p> Sledování objektu</p>	<p>Tuto funkci použijte pro fotografování pohyblivých objektů. Zaznamenejte objekt, na který fotoaparát zaostří. Zaostřovací pole se automaticky pohybuje s objektem. Další informace viz „Použití sledování objektu“ (113).</p>  <p>Zaostřovací pole</p>
<p> Zaost. s vyhled. hlav. obj. (výchozí nastavení)</p>	<p>Jakmile fotoaparát detekuje hlavní objekt, zaostří na něj. Viz „Použití zaostření s vyhledáním hlavního objektu“ (155).</p>  <p>Zaostřovací pole</p>



### **Poznámky k režimu činnosti zaostřovacích polí**

- Po aktivaci digitálního zoomu fotoaparát zaostří na oblast ve středu záběru bez ohledu na nastavení možnosti **Rež. činnosti zaostř. polí**.
- Tato funkce nemusí být dostupná pro použití v kombinaci s jinými funkcemi (161).





## Použití sledování objektu

Otočte volič expozičních režimů do polohy  → tlačítko MENU → symbol menu  → Rež. činnosti zaostř. polí → tlačítko OK →  Sledování objektu → tlačítko OK → tlačítko MENU

### 1 Zaregistrujte objekt.

- Objekt, který chcete sledovat, umístěte do rámečku ve středu kompozice a stiskněte tlačítko OK.
- Jakmile bude objekt zaregistrován, zobrazí se okolo něj žlutý rámeček (zaostřovací pole) a fotoaparát začne tento objekt sledovat.
- Pokud objekt nelze zaregistrovat, rámeček se rozsvítí červeně. Změňte kompozici a pokuste se objekt zaregistrovat znovu.
- Chcete-li registraci zrušit, stiskněte tlačítko OK.
- Pokud již fotoaparát dál nedokáže objekt sledovat, zaostřovací pole zmizí. Objekt zaregistrujte znovu.

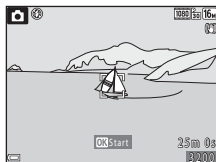

### 2 Úplným domáčknutím tlačítka spouště pořídíte snímek.

- Stisknete-li tlačítko spouště v okamžiku, kdy není zaostřovací pole zobrazeno, fotoaparát zaostřuje na objekt ve středu rámečku.

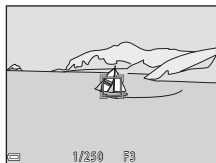

### Poznámky ke sledování objektu

- Pokud v okamžiku, kdy fotoaparát sleduje objekt, provádíte operace, jako je zvětšování, registrace se zruší.
- Sledování objektu nemusí být za některých situací při fotografování možné.



## Režim autofokusu

Otočte volič expozičních režimů do polohy  → tlačítko MENU → symbol menu  → Režim autofokusu → tlačítko 

Nastavte zaostřování fotoaparátu při pořizování statických snímků.

Volba	Popis
<b>AF-S</b> Jednorázové zaostření	Fotoaparát zaostřuje, pouze je-li tlačítko spouště namáčknuto do poloviny.
<b>AF-F</b> Nepřetržitý AF	Fotoaparát neustále zaostřuje, a to i když tlačítko spouště není namáčknuto do poloviny. Při zaostřování fotoaparátu je slyšet zvuk pohonu objektivu.
<b>PRE-AF</b> Předostření (výchozí nastavení)	Jestliže dojde k pohybu objektu nebo výrazné změně kompozice záběru, fotoaparát automaticky zaostří i bez namáčknutí tlačítka spouště do poloviny.

### Režim autofokusu pro záznam videosekvence

Režim autofokusu pro záznam videosekvencí je možné nastavit pomocí volby **Režim autofokusu** ( 121) v menu videosekvence.



## Menu Inteligentní portrét

- Informace na téma **Režim obrazu** naleznete v části „Režim obrazu (velikost a kvalita obrazu)“ (📖105).

### Koláž z autoportrétů

Otočte volič expozičních režimů do polohy 📷 → tlačítko MENU → symbol menu 📷 → Koláž z autoportrétů → tlačítko OK

Volba	Popis
Počet snímků	Nastavte počet snímků, které fotoaparát automaticky zachytí (počet zachycených snímků pro sdružený snímek). <ul style="list-style-type: none"><li>• <b>4</b> Je možné vybrat volbu (výchozí nastavení) nebo <b>9</b>.</li></ul>
Interval	Nastavte interval mezi jednotlivými snímky. <ul style="list-style-type: none"><li>• <b>Krátký, Střední</b> (výchozí nastavení) nebo <b>Dlouhý</b> mohou být vybrány.</li></ul>
Zvuk závěrky	Nastavte, zda se má aktivovat zvuk závěrky při fotografování s funkcí koláže z autoportrétů. <ul style="list-style-type: none"><li>• <b>Standardní, Zrcadlovka, Kouzlo</b> (výchozí nastavení) nebo <b>Vypnuto</b> mohou být vybrány.</li><li>• U tohoto nastavení není použito stejné nastavení, které je určeno pro volbu <b>Zvuk závěrky</b> v položce <b>Nastavení zvuku</b> v menu nastavení.</li></ul>



## Kontrola mrknutí

Otočte volič expozičních režimů do polohy ☺ → tlačítko MENU → symbol menu ☺ →  
Kontrola mrknutí → tlačítko OK

Volba	Popis
 Zapnuto	<p>Fotoaparát automaticky spustí závěrku dvakrát při každém snímku a uloží snímek, na kterém má fotografovaný objekt otevřené oči.</p> <ul style="list-style-type: none"><li>• Pokud fotoaparát uloží snímek, na kterém mohla mít osoba zavřené oči, po dobu několika sekund se zobrazí dialogové okno znázorněné na obrázku vpravo.</li><li>• Nelze použít blesk.</li></ul>
Vypnuto (výchozí nastavení)	Vypíná kontrolu mrknutí.

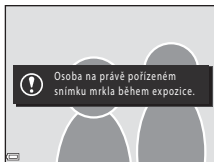



### Poznámky ke kontrole mrknutí



Tato funkce nemusí být dostupná pro použití v kombinaci s jinými funkcemi (61).



# Menu videosekvence









## Možnosti videa

Přejděte do režimu fotografování → tlačítko MENU → symbol menu  → Možnosti videa → tlačítko 

Vyberte požadovanou volbu videosekvence k záznamu. Vyberte volby videosekvence s normální rychlostí, chcete-li zaznamenávat normální rychlostí, nebo volby videosekvence HS (118), chcete-li nahrávat zrychleně či zpomaleně. Možnosti videa, které lze zvolit, se liší podle nastavení **Snímání frekvence** (123).

- Pro záznam videosekvencí se doporučují paměťové karty SD s rychlostní klasifikací 6 nebo vyšší. (166).

## Volby videosekvencí s normální rychlostí

Volba (Velikost obrazu/ snímací frekvence <sup>1</sup> , typ souboru)	Velikost obrazu	Poměr stran (horizontální k vertikální)
 1080/30p  1080/25p (výchozí nastavení)	1920 × 1080	16:9
 1080/60i <sup>2</sup>  1080/50i <sup>2</sup>	1920 × 1080	16:9
 720/30p  720/25p	1280 × 720	16:9
 480/30p  480/25p	640 × 480	4:3

<sup>1</sup> Prokládaný formát využívá hodnotu Počet polí za sekundu.



<sup>2</sup> Nastavení není k dispozici v případě použití některých efektů v kreativním režimu nebo při vylepšení vzhledu.



## Možnosti HS videosekvencí

Zaznamenané videosekvence se přehrávají zrychleně či zpomaleně.

Viz „Záznam zpomalených a zrychlených videosekvencí (HS videosekvence)“ (📖120).

Volba	Velikost obrazu Poměr stran (horizontální k vertikální)	Popis
 HS 480/4x <sup>1</sup>	640 × 480 4:3	Zpomalené videosekvence (1/4 rychlost) • Max. doba záznamu <sup>2</sup> : 15 sekund (doba přehrávání: 1 minuta)
 HS 1080/0,5x <sup>1</sup>	1920 × 1080 16:9	2× vyšší rychlost, rychlé videosekvence • Max. doba záznamu <sup>2</sup> : 2 minuty (doba přehrávání: 1 minuta)

<sup>1</sup> Nastavení není k dispozici v případě použití některých efektů v kreativním režimu nebo při vylepšení vzhledu.

<sup>2</sup> Při záznamu videosekvencí je možné fotoaparát přepínat mezi záznamem videosekvence s normální rychlostí a zpomaleným nebo zrychleným záznamem.  
Maximální doba záznamu, která je zde zobrazena, se týká pouze části videosekvence zaznamenané zpomaleně nebo zrychleně.

### Poznámky k funkci HS videosekvence

- Zvuk se nenahrává.
- Pozice zoomu, zaostření, expozice a vyvážení bílé barvy se zamknou při zahájení záznamu videosekvence.



## Přehrávání zpomalených a zrychlených videosekvencí

**Při zaznamenávání normální rychlostí:**



**Při záznamu s použitím nastavení  $\frac{480p}{120}$ / $\frac{480p}{60}$  HS 480/4x:**

Videosekvence se zaznamenávají 4x vyšší rychlostí než je normální rychlost.

Přehrávají se zpomaleně 4x nižší rychlostí.

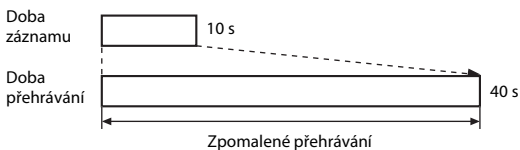

**Při záznamu s použitím nastavení  $\frac{1080p}{120}$ / $\frac{1080p}{60}$  HS 1080/0,5x:**

Videosekvence se nahrávají 1/2 rychlostí.

Přehrávají se zrychleně 2x vyšší rychlostí.

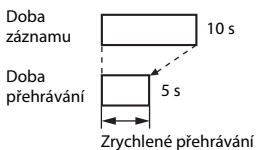

## Záznam zpomalených a zrychlených videosekvencí (HS videosekvence)

Přejděte do režimu fotografování → tlačítko MENU → symbol menu  → Možnosti videa → tlačítko OK

Videosekvence zaznamenané pomocí HS videosekvence je možné přehrávat zpomaleně 1/4 rychlostí nebo zrychleně dvojnásobnou rychlostí.

### 1 Pomocí multifunkčního voliče ▲▼ vyberte volbu HS videosekvence (📖118) a stiskněte tlačítko OK.

- Po použití této možnosti stiskněte tlačítko MENU pro návrat na obrazovku fotografování.

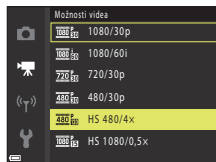

### 2 Stisknutím tlačítka ● (📖 záznam videosekvence) zahájíte záznam.

- Fotoaparát spustí záznam HS videosekvence.
- Fotoaparát se přepíná mezi záznamem videosekvence normální rychlostí a záznamem HS videosekvence při každém stisknutí tlačítka OK.
- Symbol možností videa se při přepnutí mezi záznamem HS videosekvence a záznamem videosekvence normální rychlostí mění.
- Při dosažení maximální doby záznamu pro HS videosekvence (📖118) se fotoaparát automaticky přepne na normální rychlost záznamu.

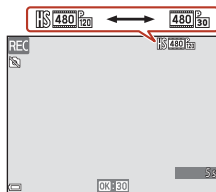



### 3 Stisknutím tlačítka ● (📖 záznam videosekvence) ukončíte záznam.





## Režim autofokusu

Přejděte do režimu fotografování → tlačítko MENU → symbol menu  → Režim autofokusu → tlačítko 

Slouží k nastavení způsobu zaostřování při natáčení videosekvencí.



Volba	Popis
<b>AF-S</b> Jednorázové zaostření (výchozí nastavení)	Při spuštění záznamu videosekvence dojde k zablokování zaostřování. Tuto možnost vyberte v případě, že se vzdálenost mezi fotoaparátem a objektem v podstatě nezmění.
<b>AF-F</b> Nepřetržitý AF	Fotoaparát zaostřuje průběžně. Tuto možnost vyberte, pokud se vzdálenost mezi fotoaparátem a objektem během natáčení výrazně změní. V zaznamenané videosekvenci může být slyšet zvuk ostření fotoaparátu. Aby zvuk ostření fotoaparátu nerušil záznam, doporučuje se použít nastavení <b>Jednorázové zaostření</b> .

### Poznámky k režimu autofokusu



Pokud je v části **Možnosti videa** vybrána možnost HS videosekvence, je pevně nastavena hodnota **Jednorázové zaostření**.



## Redukce vibrací pro video

Přejděte do režimu fotografování → tlačítko MENU → symbol menu  → Reduk. vibrací pro video → tlačítko 

Vyberte nastavení redukce vibrací, které se bude používat při záznamu videosekvencí. Pokud při fotografování používáte ke stabilizaci fotoaparátu stativ, nastavte na **Vypnuto**.

Volba	Popis
 * Zapnuto (hybridní) (výchozí nastavení)	Provádí optickou korekci chvění fotoaparátu použitím optické redukce vibrací a současně provádí elektronickou redukci vibrací při zpracování snímků. Obrazový úhel (tj. viditelná plocha záběru) se zúží.
 Zapnuto	Provádí korekci chvění fotoaparátu pomocí optické redukce vibrací.
Vypnuto	Redukce vibrací je vypnutá.

### Poznámky k redukci vibrací videosekvencí

- Pokud je v části **Možnosti videa** vybrána možnost HS videosekvence, je pevně nastavena hodnota **Vypnuto**.
- Systém redukce vibrací nemusí být ve všech situacích schopen zcela potlačit účinky chvění fotoaparátu.

## Redukce hluku větru

Vstupte do režimu fotografování → tlačítko MENU → symbol menu  → Redukce hluku větru → tlačítko 

Volba	Popis
 Zapnuto	Při záznamu redukuje hluk větru vanoucího přes mikrofon. Při přehrávání pak mohou být i jiné zvuky špatně slyšitelné.
Vypnuto (výchozí nastavení)	Redukce hluku větru je vypnutá.



## Snímací frekvence

Přejděte do režimu fotografování → tlačítko MENU → symbol menu  → Snímací frekvence → tlačítko 

Zvolte snímací frekvenci (počet políček za sekundu u prokládaného formátu) používanou při záznamu videosekvencí. Je-li přepnuto nastavení snímací frekvence, změní se možnosti, které je možné nastavit v položce **Možnosti videa** ( 117).



Volba	Popis
30 obr./s (30p/60i)	Je vhodná pro přehrávání na televizoru se standardem NTSC.
25 obr./s (25p/50i)	Je vhodná pro přehrávání na televizoru se standardem PAL.



## Menu přehrávání

- Další informace o funkcích pro úpravy snímků naleznete v části „Úpravy snímků (statické snímky)“ (📖69).

### Označit pro přenos

Stiskněte tlačítko  (režim přehrávání) → tlačítko **MENU** → **Označit pro přenos** → tlačítko 



Než začnete s přenosem, vyberte ve fotoaparátu snímky, které chcete přenést do chytrého zařízení.

Na obrazovce pro výběr snímků (📖100) vyberte snímky nebo zrušte výběr snímků, na které chcete použít funkci **Označit pro přenos**.

- Videosekvence nelze vybrat. Chcete-li nahrát videosekvence do inteligentního zařízení, použijte aplikaci SnapBridge.
- Mějte na paměti, že pokud v menu nastavení zvolíte možnost **Obnovit vše** (📖141) nebo v menu sítě možnost **Obnovit výchozí nast.** (📖129), provedená nastavení označení pro přenos se zruší.





# Prezentace

Stiskněte tlačítko  (režim přehrávání) → tlačítko MENU → Prezentace → tlačítko 



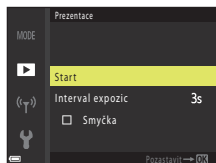

Obrázky se přehrávají postupně jeden po druhém v automatické „prezentaci“. Dojde-li v rámci prezentace k přehrávání souboru s videosekvencí, zobrazí se pouze první snímek videosekvence.

## 1 Pomocí multifunkčního voliče ▲▼ vyberte volbu **Start** a stiskněte tlačítko .

- Je zahájeno přehrávání prezentace.
- Pro změnu intervalu mezi snímky vyberte volbu **Interval expozic**, stiskněte tlačítko  a určete požadovanou délku intervalu před výběrem volby **Start**.
- Chcete-li, aby se prezentace automaticky opakovala, vyberte položku **Smyčka** a stiskněte tlačítko  před výběrem položky **Start**.
- Maximální doba přehrávání je přibližně 30 minut, a to i v případě, že je aktivní funkce **Smyčka**.







## 2 Ukončení nebo znovuspuštění prezentace.

- Obrazovka vpravo se zobrazí po dokončení nebo pozastavení prezentace. Chcete-li prezentaci ukončit, vyberte volbu  a stiskněte tlačítko . Chcete-li obnovit přehrávání prezentace, vyberte volbu  a poté stiskněte tlačítko .





## Obsluha během přehrávání

- Pomocí multifunkčního voliče   zobrazíte předchozí/následující snímek. Stisknutím a podržením některého z tlačítek   můžete snímky rychle procházet vpřed nebo vzad.
- Chcete-li prezentaci pozastavit nebo ukončit, stiskněte tlačítko .



## Ochrana



Stiskněte tlačítko  (režim přehrávání) → tlačítko MENU → Ochrana → tlačítko 

Fotoaparát ochraňuje vybrané snímky před nechtěným vymazáním.

Vyberte snímky, které chcete chránit, nebo zrušte ochranu na obrazovce pro výběr snímků (100).

Nezapomeňte, že zformátování paměťové karty nebo interní paměti fotoaparátu trvale vymaže všechna data včetně chráněných souborů (138).

## Otočit snímek

Stiskněte tlačítko  (režim přehrávání) → tlačítko MENU → Otočit snímek → tlačítko 

Určete orientaci, jež má být použita k zobrazení uložených snímků při přehrávání.

Statické snímky lze otočit o 90 stupňů směrem doprava nebo doleva.

Vyberte snímek na obrazovce pro výběr snímků (100). Po zobrazení obrazovky Otočit snímek stisknutím multifunkčního voliče  otočte snímek o 90 stupňů.

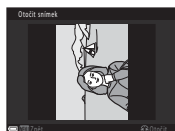

Otočení snímku  
o 90 stupňů doleva

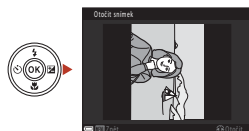



Otočení snímku o  
90 stupňů doprava

Stisknutím tlačítka  dokončete nastavení orientace zobrazení a uložte informace o orientaci ke snímku.





# Kopie (kopírování mezi paměťovou kartou a interní pamětí)

Stiskněte tlačítko  (režim přehrávání) → tlačítko MENU → Kopie → tlačítko .

Snímky je možné kopírovat mezi paměťovou kartou a interní pamětí.

- Je-li vložena paměťová karta neobsahující žádné snímky a fotoaparát je přepnut do režimu přehrávání, zobrazí se **V paměti nejsou žádné snímky**. V tomto případě stisknutím tlačítka MENU vyberte volbu **Kopie**.

- 1** Pomocí multifunkčního voliče   vyberte cíl, do něhož chcete snímky zkopírovat, a stiskněte tlačítko .

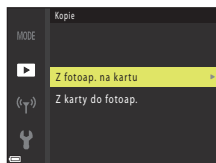

- 2** Vyberte požadovanou volbu kopírování a stiskněte tlačítko .

- Vyberete-li volbu **Vybrané snímky**, použijte obrazovku pro výběr snímků k výběru snímků (100).

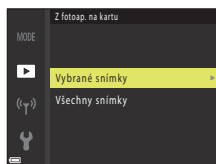

## **Poznámky ke kopírování snímků**



- Kopírovat lze pouze soubory ve formátech, které mohou být zaznamenávány tímto fotoaparátem.
- U snímků pořízených jiným fotoaparátem nebo upravených v počítači není zaručena funkčnost.

## **Kopírování snímků v sekvenci**



- Vyberete-li klíčový snímek určité sekvence v části **Vybrané snímky**, zkopírují se všechny snímky v sekvenci.
- Stisknete-li tlačítko MENU v momentě, kdy se zobrazují snímky v sekvenci, bude k dispozici pouze volba kopírování **Z karty do fotoap.**. Všechny snímky v sekvenci se zkopírují, vyberete-li volbu **Aktuální sekvence**.



## Možnosti zobraz. sekvence

Stiskněte tlačítko  (režim přehrávání) → tlačítko MENU → Možnosti zobraz. sekvence → tlačítko 

Vyberte metodu, jež má být použita k zobrazování snímků v sekvenci (67).

Volba	Popis
 Jednotlivé snímky	Zobrazuje jednotlivé snímky v sekvenci samostatně. Na obrazovce přehrávání se zobrazuje symbol  .
 Pouze klíčový snímek (výchozí nastavení)	Zobrazuje pouze klíčový snímek pro snímky v sekvenci.

Nastavení budou použita na všechny sekvence a budou uložena do paměti fotoaparátu, ve které zůstanou i po vypnutí fotoaparátu.





## Menu síť

Stiskněte tlačítko **MENU** → symbol menu **☰** → tlačítko **OK**

Nakonfigurujte nastavení bezdrátové sítě k propojení fotoaparátu s chytrým zařízením.

Volba	Popis	
Režim V letadle	Výběrem možnosti <b>Zapnuto</b> vypnete všechna bezdrátová spojení.	
Připojit k chytrému zaříz.	Tuto možnost použijte při párování fotoaparátu s chytrým zařízením. Toto nastavení není možné vybrat, když je navázáno bezdrátové spojení. Další informace viz krok 3 v části „Nastavení z chytrého telefonu nebo tabletu“ (☰15).	
Odesílat při fotografování	Nastavuje podmínky automatického odesílání snímků do chytrého zařízení.	
Wi-Fi	Typ připojení Wi-Fi	<b>SSID*</b> : Změňte název SSID. Zadejte alfanumerický identifikátor SSID o délce 1 až 32 znaků. <b>Autentizace/šifrování</b> : Zvolte, zda má být komunikace mezi fotoaparátem a chytrým zařízením šifrována. Pokud je zvolena možnost <b>Otevřené</b> , nejsou komunikace šifrovány. <b>Heslo*</b> : Nastavte heslo. Zadejte alfanumerické heslo o délce 8 až 36 znaků. <b>Kanál</b> : Vyberte kanál používaný pro bezdrátová spojení.
	Aktuální nastavení	Zobrazte aktuální nastavení.
	Připojení	Výběrem možnosti <b>Zakázat</b> vypnete komunikaci prostřednictvím rozhraní Bluetooth.
	Spárovaná zařízení	Změňte chytré zařízení k připojení, nebo odstraňte párování s chytrým zařízením.
Bluetooth	Odesíl. ve vypnutém stavu	Nastavte, zda může fotoaparát komunikovat s chytrým zařízením, i když je vypnutý nebo v pohotovostním režimu (☰23).
	Obnovit výchozí nast.	Obnoví všechna nastavení menu sítě na výchozí hodnoty. Toto nastavení není možné vybrat, když je navázáno bezdrátové spojení.

\* Informace o zadávání alfanumerických znaků najdete v části „Obsluha klávesnice pro vstup textu“ (☰130).



## Obsluha klávesnice pro vstup textu

- Pomocí multifunkčního voliče ▲▼◀▶ zvolte alfanumerické znaky. Stisknutím tlačítka **OK** zadejte zvolený znak do textového pole a přesuňte kurzor na další mezeru.
- Pro přemístění kurzoru do textového pole zvolte **←** nebo **→** na klávesnici a stiskněte tlačítko **OK**.
- Pro vymazání jednoho znaku stiskněte tlačítko **🗑️**.
- Pro použití tohoto nastavení zvolte **←** na klávesnici a stiskněte tlačítko **OK**.



# Menu nastavení

## Časové pásmo a datum

Stiskněte tlačítko **MENU** → symbol menu **Y** → Časové pásmo a datum → tlačítko **OK**

Nastavte hodiny fotoaparátu.

Volba	Popis
Synchr. s chytrým zařízením	Určete, zda má být prováděna synchronizace nastavení data a času s chytrým zařízením.
Datum a čas	<p>Pokud je položka <b>Synchr. s chytrým zařízením</b> nastavena na možnost <b>Vypnuto</b>, nastavte datum a čas.</p> <ul style="list-style-type: none"><li>• Vyberte pole: Stiskněte multifunkční volič ◀▶.</li><li>• Upravte datum a čas: Stiskněte volič ▲▼.</li><li>• Použijte nastavení: Vyberte nastavení pole minut a stiskněte tlačítko <b>OK</b>.</li></ul>
Formát data	Vyberte <b>Rok/měsíc/den</b> , <b>Měsíc/den/rok</b> nebo <b>Den/měsíc/rok</b> .
Časové pásmo	<p>Nastavte časové pásmo a funkci letního času.</p> <ul style="list-style-type: none"><li>• Je-li volba <b>Cílové místo cesty</b> (↗) nastavena po nastavení domovského časového pásma (🏠), dojde k automatickému výpočtu časového rozdílu mezi domovským a cílovým časovým pásmem a k uložení data a času pro vybraný region.</li></ul>

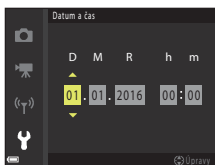

## Nastavení časového pásma

- 1 Pomocí multifunkčního voliče ▲▼ vyberte volbu **Časové pásmo** a stiskněte tlačítko OK.

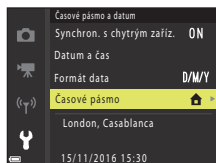

- 2 Vyberte volbu **Domácí čas. pásmo** nebo **Cílové místo cesty** a stiskněte tlačítko OK.
  - Datum a čas zobrazovaný na obrazovce se mění podle vybraného domácího časového pásma nebo cílového místa cesty.

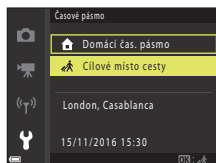

- 3 Stiskněte tlačítko ►.

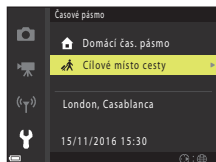

- 4 Použijte volič ◀▶ k výběru časového pásma.
  - Stisknutím tlačítka ▲ zapnete funkci letního času. Zobrazí se symbol ☀. Stisknutím tlačítka ▼ funkci letního času deaktivujete.
  - Stisknutím tlačítka OK použijte časové pásmo.
  - Pokud se pro nastavení domovského či cílového časového pásma nezobrazuje správný čas, nastavte správný čas podle části **Datum a čas**.

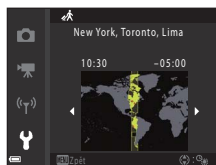

## Nastavení monitoru

Stiskněte tlačítko **MENU** → symbol menu **Y** → Nastavení monitoru → tlačítko **OK**

Volba	Popis
Zobrazení nápovědy	Při změnách režimu nebo zobrazení obrazovky nastavení se budou zobrazovat popisy funkcí. <ul style="list-style-type: none"><li>• Výchozí nastavení: <b>Zapnuto</b></li></ul>
Kontrola snímku	Nastavte, zda se má či nemá zobrazit zachycený snímek ihned po pořízení. <ul style="list-style-type: none"><li>• Výchozí nastavení: <b>Zapnuto</b></li></ul>
Jas	Upravte jas. <ul style="list-style-type: none"><li>• Výchozí nastavení: <b>3</b></li></ul>
Zobr./skrytí pom. mřížky	Určete, zda se mají na obrazovce fotografování zobrazovat pomocná zaměřovací pole. <ul style="list-style-type: none"><li>• Výchozí nastavení: <b>Vypnuto</b></li></ul>



## Razítko data

Stiskněte tlačítko **MENU** → symbol menu **Y** → Razítko data → tlačítko **OK**

Při fotografování je možné na snímky vložit razítko data a času pořízení snímku.



Volba	Popis
<b>DATE</b> Datum	Na snímky se vkládá razítko data.
<b>DATEC</b> Datum a čas	Na snímky se vkládá razítko data a času.
Vypnuto (výchozí nastavení)	Na snímky se nekládá razítko data ani času.

### Poznámky k razítku data

- Razítko data a času se stává trvalou součástí obrazových dat a nelze jej vymazat. Po zhotovení snímků již není možné vložit razítko data a času.
- Razítko data a času se nevloží v těchto situacích:
  - pokud je motivový program nastaven na možnost **Noční krajina** (při nastavení **Z ruky**), **Noční portrét** (při nastavení **Z ruky**), **Protisvětlo** (pokud je položka **HDR** nastavena na možnost **Zapnuto**); **Jednoduché panoráma**
  - pokud je sériové snímání (108) nastaveno na **Vyr. paměť před exp.**, **Sér. snímání R: 120 obr./s**; **Sér. snímání R: 60 obr./s**
  - pokud natáčíte videosekvence;
  - pokud ukládáte statické snímky během natáčení videosekvence;
  - pokud vytváříte statické snímky úpravou videosekvencí.
- Vložené razítko data a času může být na menším obrázku obtížně čitelné.



## Redukce vibrací pro snímky

Stiskněte tlačítko **MENU** → symbol menu  → Red. vibrací pro snímky → tlačítko 

Vyberte nastavení redukce vibrací, které bude použito při fotografování.

Pokud při fotografování používáte ke stabilizaci fotoaparátu stativ, nastavte na **Vypnuto**.

Volba	Popis
 Zapnuto (výchozí nastavení)	Korekce chvění fotoaparátu se provádí pomocí optické redukce vibrací.
Vypnuto	Korekce se neprovádí.

### Poznámky k redukci vibrací snímků

- Jakmile fotoaparát zapnete nebo jej přepnete z režimu přehrávání do expozičního režimu, před započítáním snímání vyčkejte, až bude obrazovka fotografování připravena.
- Bezprostředně po pořízení se mohou snímky na obrazovce zobrazovat rozmazaně.
- Systém redukce vibrací nemusí být ve všech situacích schopen zcela potlačit účinky chvění fotoaparátu.



## Pomoc. světlo AF

Stiskněte tlačítko **MENU** → symbol menu  → Pomoc. světlo AF → tlačítko 

Volba	Popis
<b>AUTO</b> Auto (výchozí nastavení)	Pomocné světlo AF se automaticky rozsvítí, pokud stisknete tlačítko spouště při slabém osvětlení. Pomocné světlo má dosah přibližně 2,0 m při nejkratší ohniskové vzdálenosti a přibližně 1,6 m při nejdelší ohniskové vzdálenosti. <ul style="list-style-type: none"><li>• V závislosti na poloze zaostřovacího pole nebo aktuálním režimu fotografování nemusí pomocné světlo AF svítit.</li></ul>
Vypnuto	Pomocné světlo AF se nerozsvítí.



## Digitální zoom



Stiskněte tlačítko **MENU** → symbol menu  → Digitální zoom → tlačítko 

Volba	Popis
Zapnuto (výchozí nastavení)	Digitální zoom je zapnutý.
Vypnuto	Digitální zoom je vypnutý.

### Poznámky k digitálnímu zoomu

- Digitální zoom nelze použít v následujících režimech fotografování:
  - Noční krajina, Noční portrét, Protisvětlo** (pokud je nastavena možnost **HDR**), **Portrét, Jednoduché panoráma** nebo **Portrét domác. zvířat**
  - Kreativní režim
  - Režim Inteligentní portrét
- Digitální zoom nelze použít v jiných režimech fotografování při použití některých nastavení (62).

## Nastavení zvuku



Stiskněte tlačítko **MENU** → symbol menu  → Nastavení zvuku → tlačítko 

Volba	Popis
Zvuk tlačítek	Je-li vybrána volba <b>Zapnuto</b> (výchozí nastavení), fotoaparát vygeneruje jedno pípnutí vždy při provedení úkonu obsluhy, dvě pípnutí při zaostření na objekt a tři pípnutí při chybě. Ozve se také zvuk uvítací obrazovky. <ul style="list-style-type: none"><li>Při používání motivového programu <b>Portrét domác. zvířat</b> nebo <b>Sledování ptáků</b> je zvuková signalizace vypnutá.</li></ul>
Zvuk závěrky	Je-li vybrána volba <b>Zapnuto</b> (výchozí nastavení), je při uvolnění závěrky vygenerován zvuk závěrky. <ul style="list-style-type: none"><li>Zvuk závěrky je při záznamu videosekvencí nebo použití motivového programu <b>Portrét domác. zvířat</b> nebo <b>Sledování ptáků</b> deaktivován.</li></ul>





## Automat. vypnutí

Stiskněte tlačítko **MENU** → symbol menu  → Automat. vypnutí → tlačítko 

Nastavte čas, který uplyne před přepnutím fotoaparátu do pohotovostního režimu (23).  
Můžete vybrat volbu **30 s**, **1 min** (výchozí nastavení), **5 min** nebo **30 min**.



### **Nastavení funkce automatického vypnutí**

Doba, po jejímž uplynutí fotoaparát přejde do pohotovostního režimu, je v následujících situacích neměnná:

- Když je zobrazeno menu: 3 minut (je-li automatické vypnutí nastaveno na hodnotu **30 s** nebo **1 min**)
- Při fotografování pomocí režimu **Aut. portrét dom. zvířat**: 5 minut (je-li automatické vypnutí nastaveno na hodnotu **30 s** nebo **1 min**)
- Při fotografování pomocí režimu **Samospoušť det. úsměv**: 5 minut (je-li automatické vypnutí nastaveno na hodnotu **30 s** nebo **1 min**)
- Je-li připojen audio/video kabel: 30 minut
- Když je připojen kabel HDMI: 30 minut
- Když je připojen síťový zdroj EH-67/EH-67s: 30 minut



## Formátovat kartu / Formátovat paměť

Stiskněte tlačítko MENU → symbol menu  → Formátovat kartu / Formátovat paměť → tlačítko 

Pomocí této volby můžete zformátovat paměťovou kartu nebo interní paměť.

**Zformátováním paměťových karet nebo interní paměti dojde k trvalému vymazání všech dat. Vymazaná data už nelze obnovit.** Před formátováním vždy uložte důležité snímky do počítače.

### Formátování paměťové karty

- Vložte paměťovou kartu do fotoaparátu.
- Zvolte možnost **Formátovat kartu** v menu nastavení a poté stiskněte tlačítko .

### Formátování interní paměti



- Vyměňte paměťovou kartu z fotoaparátu.
- Zvolte možnost **Formátovat paměť** v menu nastavení a poté stiskněte tlačítko .

Pro spuštění formátování zvolte na zobrazené obrazovce možnost **Formátovat** a stiskněte tlačítko .

- Dokud nebude formátování dokončeno, nevypínejte fotoaparát ani neotvírejte krytku prostoru pro baterii/krytku slotu pro paměťovou kartu.
- Toto nastavení není možné vybrat, když je navázáno bezdrátové spojení.

---



## Jazyk/Language

Stiskněte tlačítko MENU → symbol menu  → Jazyk/Language → tlačítko 

Vyberte jazyk pro veškerá menu a zprávy fotoaparátu.





## Komentář ke snímku

Stiskněte tlačítko **MENU** → symbol menu  → Komentář ke snímku → tlačítko 

Připojte komentář, který byl dříve zaregistrován ke snímkům, jenž budou pořízeny. Připojený komentář je možné vložit do snímků, které budou odeslány do chytrého zařízení pomocí aplikace (📖18).

Také můžete zkontrolovat metadata softwaru ViewNX-i.

Volba	Popis
Připojit komentář	<p>Ke snímkům bude přiřazen komentář zaregistrovaný funkcí <b>Zadat komentář</b>.</p> <ul style="list-style-type: none"><li>• Vyberte možnost <b>Připojit komentář</b>, stiskněte tlačítko  a zaškrtněte políčko (☑). Když stisknete tlačítko , nastavení bude aktivováno a komentář bude přiřazen k později zaznamenaným snímkům.</li></ul>
Zadat komentář	<p>Můžete zaregistrovat komentář s délkou až 36 alfanumerických znaků.</p> <ul style="list-style-type: none"><li>• Vyberte možnost <b>Zadat komentář</b>, stiskněte tlačítko  a zobrazí se vstupní obrazovka. Další informace o metodě zadávání najdete v části „Obsluha klávesnice pro vstup textu“ (📖130).</li></ul>

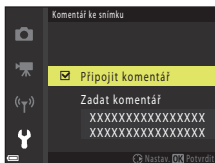

### Zobrazení komentářů ke snímkům

Komentáře ke snímkům se nezobrazují ani při přehrávání snímků ve fotoaparátu.







## Informace o autor. právu

Stiskněte tlačítko **MENU** → symbol menu  → **Informace o autor. právu** → tlačítko **OK**

Připojte informace o autorském právu, které byly dříve zaregistrovány ke snímkům, které budou pořízeny.

Připojené informace o autorském právu je možné vložit do snímků, které budou odeslány do chytrého zařízení pomocí aplikace (📖18).

Také můžete zkontrolovat metadata softwaru ViewNX-i.

Volba	Popis
Připoj. info o autor. právu	<p>Ke snímkům budou přiřazeny informace o autorském právu zaregistrované funkcemi <b>Autor</b> a <b>Autorské právo</b>.</p> <ul style="list-style-type: none"><li>• Vyberte možnost <b>Připoj. info o autor. právu</b>, stiskněte tlačítko  a zaškrtněte políčko (☑). Když stisknete tlačítko , nastavení bude aktivováno a informace o autorském právu budou přiřazeny k později zaznamenaným snímkům.</li></ul>
Autor	<p>Můžete zaregistrovat jméno autora s délkou až 36 alfanumerických znaků.</p> <ul style="list-style-type: none"><li>• Vyberte možnost <b>Autor</b>, stiskněte tlačítko  a zobrazí se vstupní obrazovka. Další informace o metodě zadávání najdete v části „Obsluha klávesnice pro vstup textu“ (📖130).</li></ul>
Autorské právo	<p>Můžete zaregistrovat jméno držitele autorských práv s délkou až 54 alfanumerických znaků.</p> <ul style="list-style-type: none"><li>• Vyberte možnost <b>Autorské právo</b>, stiskněte tlačítko  a zobrazí se vstupní obrazovka. Další informace o metodě zadávání najdete v části „Obsluha klávesnice pro vstup textu“ (📖130).</li></ul>

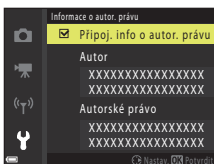

### **Poznámky k informacím o autorském právu**

- Abyste zabránili nelegálnímu používání jména autora a držitele autorských práv, před zapůjčením nebo převodem vlastnictví fotoaparátu nezapomeňte nastavení **Připoj. info o autor. právu** deaktivovat. Také se ujistěte, že byla pole jména autora a držitele autorských práv vymazána.
- Společnost Nikon nenese odpovědnost za žádné potíže či škody vzniklé v důsledku použití funkce **Informace o autor. právu**.

### **Zobrazení informací o autorském právu**

Informace o autorském právu se nezobrazují ani při přehrávání snímků ve fotoaparátu.



## Data o poloze

Stiskněte tlačítko **MENU** → symbol menu  → Data o poloze → tlačítko 

Nastavte, zda mají být k pořizovaným snímkům přidávány informace o místu pořízení.

Volba	Popis
Stáhnout ze zařízení	Zvolením možnosti <b>Ano</b> přidáte k pořizovaným snímkům informace o poloze získané z chytrého zařízení. Povolte funkci informací o poloze aplikace SnapBridge.
Poloha	Zobrazuje získané informace o poloze. <ul style="list-style-type: none"><li>• Když jsou informace zobrazeny, neprobíhá jejich aktualizace. Aktualizaci provedete opakovaným použitím funkce <b>Poloha</b>.</li></ul>

## Obnovit vše

Stiskněte tlačítko **MENU** → symbol menu  → Obnovit vše → tlačítko 

Při vybrání položky **Obnovit** dojde k obnovení výchozích nastavení fotoaparátu.

- Nastavení menu sítě budou rovněž obnovena na výchozí hodnoty.
- Určitá nastavení, například **Časové pásmo a datum** nebo **Jazyk/Language**, se neresetují.
- Toto nastavení není možné vybrat, když je navázáno bezdrátové spojení.

### **Obnova číslování souborů**



Chcete-li obnovit číslování souborů na hodnotu „0001“, před zvolením možnosti **Obnovit vše** vymažte všechny snímky uložené na paměťové kartě nebo v interní paměti (📖25).



## Typ baterie

Stiskněte tlačítko **MENU** → symbol menu **Y** → Typ baterie → tlačítko **OK**

Chcete-li zajistit, aby fotoaparát zobrazoval přesně úroveň nabití (🔋21), vyberte typ baterie, který momentálně používáte.

Volba	Popis
 Alkalická (výchozí nastavení)	alkalické baterie LR6/L40 (velikost AA)
 COOLPIX (Ni-MH)	Nikon dobíjecí nikl-metalhydridové (Ni-MH) baterie EN-MH2
 Lithiová	lithiové baterie FR6/L91 (velikost AA)

## Splňované standardy

Stiskněte tlačítko **MENU** → symbol menu **Y** → Splňované standardy → tlačítko **OK**

Podívejte se na některá označení shody s předpisy a normami, které fotoaparát plní.

## Verze firmwaru

Stiskněte tlačítko **MENU** → symbol menu **Y** → Verze firmwaru → tlačítko **OK**

Zobrazit aktuální verzi firmwaru fotoaparátu.

- Toto nastavení není možné vybrat, když je navázáno bezdrátové spojení.



# Technické poznámky

Upozornění .....	144
Poznámky k funkcím bezdrátové komunikace .....	145
Péče o výrobek .....	147
Fotoaparát .....	147
Baterie .....	148
Paměťové karty .....	149
Čištění a skladování .....	150
Čištění fotoaparátu .....	150
Skladování .....	150
Chybová hlášení .....	151
Řešení možných problémů .....	154
Názvy souborů .....	160
Volitelné příslušenství .....	161
Specifikace .....	162
Podporované paměťové karty .....	166
Rejstřík .....	168



# Upozornění

## Upozornění pro zákazníky v Evropě

Tento symbol značí, že elektrické a elektronické vybavení nepatří do komunálního odpadu.

Následující pokyny platí pouze pro uživatele z evropských zemí:

- Tento produkt se má odkládat na místě sběru k tomuto účelu určeném. Neodhazujte spolu s domácím odpadem.
- Třídění odpadu a recyklace napomáhají ochraně přírodních zdrojů a předchází negativním vlivům na lidské zdraví a životní prostředí, ve které by mohla vyústit nesprávná likvidace odpadu.
- Další informace ohledně nakládání s odpadními produkty Vám poskytne dodavatel nebo místní úřad.



Symbol na bateriích oznamuje, že je třeba baterie likvidovat odděleně.

Následující pokyny platí pouze pro uživatele z evropských zemí:

- Likvidace veškerých baterií, bez ohledu na to, zda jsou označeny tímto symbolem či nikoli, se provádí v rámci tříděného odpadu na příslušném sběrném místě. Neodhazujte spolu s domácím odpadem.
- Další informace ohledně nakládání s odpadními produkty Vám poskytne dodavatel nebo místní úřad.





# Poznámky k funkcím bezdrátové komunikace

## Omezení pro bezdrátová zařízení

Bezdrátový vysílač obsažený v tomto produktu vyhovuje předpisům pro bezdrátová zařízení v zemi prodeje a není určen k použití v jiných zemích (produkty zakoupené v rámci EU nebo EFTA je možné používat kdekoli v rámci EU a EFTA). Společnost Nikon nepřebírá zodpovědnost za používání v jiných zemích. Uživatelé, kteří si nejsou jisti ohledně původní země prodeje, by se měli obrátit na místní servisní středisko společnosti Nikon nebo servisního zástupce autorizovaného společností Nikon. Toto omezení se týká pouze bezdrátového provozu a netýká se žádného jiného použití produktu.

## Zabezpečení

Přestože je jednou z výhod tohoto produktu možnost volného připojování za účelem bezdrátového přenosu dat do zařízení v dosahu, bez použití zabezpečení může dojít k následujícím situacím:

- Odcizení dat: Třetí strany se zlými úmysly mohou zachytit bezdrátový přenos a odcizit uživatelské identifikátory, hesla a další osobní údaje.
- Neoprávněný přístup: Neoprávnění uživatelé mohou získat přístup k síti a provádět změny v datech a další škodlivé činnosti. Berte na vědomí, že vzhledem k vlastnostem bezdrátových sítí je možné specializovaným útokem získat přístup i v případě, že je zabezpečení použito. Společnost Nikon nezodpovídá za únik dat nebo informací, ke kterému může dojít během přenosu dat.
- Nepřipojíte se k sítím, k jejichž používání nemáte oprávnění, ani když se zobrazí ve vašem chytrém telefonu či tabletu. Pokud tak učiníte, může se jednat o neoprávněný přístup. Připojíte se pouze k sítím, které máte oprávnění používat.

## Správa osobních údajů a odmítnutí odpovědnosti

- Uživatelské informace registrované a konfigurované v produktu, včetně nastavení připojení bezdrátové sítě LAN a dalších osobních údajů, mohou být změněny nebo může dojít k jejich ztrátě v důsledku provozní chyby, statické elektřiny, nehody, závady, opravy nebo jiné manipulace. Vždy uchovávejte samostatné kopie důležitých informací. Společnost Nikon nezodpovídá za žádné přímé ani nepřímé škody ani ztráty na zisku způsobené změnou nebo ztrátou obsahu, kterou nelze přisoudit společnosti Nikon.
- Před likvidací tohoto produktu nebo jeho převedením na jiného vlastníka proveďte postup **Obnovit vše** v menu nastavení (📖98) pro odstranění všech uživatelských informací registrovaných a nakonfigurovaných pomocí tohoto produktu, včetně nastavení bezdrátové sítě LAN a dalších osobních údajů.
- Společnost Nikon nenese odpovědnost za žádné škody vyplývající z neoprávněného použití tohoto produktu třetími stranami v případě, že dojde k jeho ztrátě či odcizení.



### **Opatření pro případ vývozu či převozu tohoto produktu za hranice**

Tento produkt podléhá exportním předpisům Spojených států amerických (EAR). Svolení vlády USA není třeba k vývozu do zemí kromě těch, které jsou uvedeny v následujícím seznamu. Na tyto je v okamžiku tvorby dokumentu uvaleno embargo nebo zvláštní kontrola: Kuba, Írán, Severní Korea, Súdán a Sýrie (obsah seznamu se může změnit).

### **Upozornění pro zákazníky v Evropě**

#### **Prohlášení o shodě (Evropa)**

Společnost Nikon tímto prohlašuje, že přístroj COOLPIX B500 vyhovuje základním požadavkům a dalším příslušným ustanovením směrnice 1999/5/EC. Prohlášení o shodě je k dispozici na adrese [http://imaging.nikon.com/support/pdf/DoC\\_B500.pdf](http://imaging.nikon.com/support/pdf/DoC_B500.pdf).



## Péče o výrobek

Při používání a skladování přístroje dodržujte níže uvedené pokyny včetně pokynů uvedených v části „Pro vaši bezpečnost“ (📖viii–xi).

### Fotoaparát

#### Nevyvíjejte na fotoaparát velký tlak

V důsledku silného mechanického rázu či vibrací může dojít k poškození produktu. Dále se nedotýkejte ani netlačte silou na čočku.

#### Udržujte v suchu

Při ponoření do vody nebo při vystavení nadměrné vlhkosti dochází ke zničení zařízení.

#### Vyvarujte se náhlých změn teplot

Náhlé změny teplot, ke kterým může dojít při vstupu do vytápěné budovy (nebo při opuštění) za chladného dne, mohou způsobit vznik kondenzační vlhkosti uvnitř přístroje. Abyste zamezili vzniku kondenzace, umístěte přístroj předtím, než jej vystavíte změně teplot, do transportního pouzdra nebo plastového sáčku.

#### Přístroj držte mimo dosah silných magnetických polí

Přístroj nepoužívejte ani neukládejte v blízkosti zařízení, která generují silná elektromagnetická vlnění, resp. magnetická pole. Mohlo by dojít ke ztrátě dat nebo závadě fotoaparátu.

#### Nemířte objektivem delší dobu do silného zdroje světla

Při práci nebo uskladnění fotoaparátu se vyvarujte dlouhodobějšího míření objektivem do slunce nebo jiného silného zdroje světla. Intenzivní svit může způsobit poškození obrazového snímače nebo zastření následně pořizovaných snímků.

#### Před vyjmutím baterie či paměťové karty a před odpojením od zdroje napájení přístroj vypněte

Nevyjímejte baterie, je-li produkt zapnutý nebo ukládá-li či vymazává snímky. Vynucené přerušení napájení v takovýchto situacích může vést ke ztrátě dat i k poškození paměťové karty nebo vnitřních elektrických obvodů.

#### Poznámky k monitoru

- Monitory (včetně elektronického hledáčku) jsou konstruovány s extrémně vysokou přesností; minimálně 99,99% pixelů je funkčních a ne více než 0,01% jich chybí nebo jsou nefunkční. I když mohou tyto zobrazovače obsahovat pixely, které trvale svítí (bílé, červené, modré nebo zelené) nebo trvale nesvítí (černé), neznamena tento jev závadu a na snímky zhotovené zařízením nemá žádný vliv.
- Obraz na monitoru může být při ostrém okolním osvětlení obtížně viditelný.
- Netlačte na monitor, mohlo by dojít k poškození nebo závadě. Dojde-li k poškození monitoru, dejte pozor, abyste se neporanili o střepy z krycího skla, a zamezte kontaktu pokožky, očí a úst s tekutými krystaly z monitoru.



# Baterie

## Upozornění pro použití

- Upozorňujeme, že baterie mohou být po použití horké.
- Nepoužívejte baterie poté, co uplyne jejich doporučená životnost.
- Když jsou ve fotoaparátu vloženy vybité baterie, nezapínejte a nevypínejte fotoaparát opakovaně.

## Přenášení náhradních baterií

Podle toho, kde fotografujete, doporučujeme mít s sebou náhradní baterie. V některých oblastech může být obtížné baterie koupit.

## Nabíjení baterií

Jestliže chcete použít volitelné dobíjecí baterie, před fotografováním je nabijte. V okamžiku nákupu nejsou baterie plně nabité.

Přečtěte si varování v návodu k obsluze dodaném k nabíječce baterií a řiďte se jimi.

## Nabíjení dobíjecích baterií

- Nekombinujte baterie s různou mírou zbytkového nabití ani baterie různé značky či modelu.
- Pokud s fotoaparátem používáte baterie EN-MH2, nabíječkou baterií MH-73 nabíjejte vždy čtyři baterie. K nabíjení baterií EN-MH2 používejte pouze nabíječku MH-73.
- Pokud používáte nabíječku baterií MH-73, nabíjejte pouze baterie EN-MH2.
- Dobíjecí nikl-metalhydridové baterie EN-MH1 nelze používat.

## Poznámky k dobíjecím nikl-metalhydridovým (Ni-MH) bateriím

- Jestliže opakovaně nabijete dobíjecí nikl-metalhydridové baterie, které jsou částečně nabité, může se při použití baterií předčasně zobrazovat zpráva **Baterie je vybitá**. Je to způsobeno „paměťovým efektem“, v jehož důsledku se kapacita baterie dočasně snižuje. Použijte baterie až do úplného vybití, aby se vrátily k normálnímu chování.
- Dobíjecí nikl-metalhydridové baterie se vybíjejí i tehdy, když nejsou používány. Doporučujeme, abyste je nabíjeli těsně před tím, než je budete používat.

## Používání baterií v chladu

Během chladných dnů mají baterie tendenci snižovat svoji kapacitu. Jsou-li v chladném počasí použity baterie s nízkým stavem nabití, fotoaparát se nemusí zapnout. Náhradní baterie uchovávejte na teplém místě a v případě potřeby je vyměňte. Po zahřátí chladných baterií může dojít k částečnému obnovení jejich nabití.

## Kontakty baterie

Nečistoty na kontaktech baterie mohou bránit správné činnosti fotoaparátu. Dojde-li ke znečištění kontaktů baterie, před dalším použitím je otřete čistou a suchou utěrkou.

## Zbývající energie v baterii

Když do fotoaparátu vložíte vybité baterie, fotoaparát může uvádět, že baterie mají dostatek zbývajících energie. Jedná se o vlastnost baterií.



## Recyklace použitých baterií

Jsou-li baterie vybité, vyměňte je. Použité baterie jsou hodnotným zdrojem materiálu. Umožněte proto jejich recyklaci v souladu s normami platnými ve vašem regionu.

## Paměťové karty

### Upozornění pro použití

- Používejte výhradně paměťové karty typu Secure Digital (SD166).
- Dodržujte pokyny uvedené v dokumentaci k paměťové kartě.
- Na paměťové karty nenalepujte štítky ani nálepky.

### Formátování

- Paměťové karty neformátujte pomocí počítače.
- Když do fotoaparátu poprvé vložíte paměťovou kartu, která byla použita v jiném zařízení, naformátujte ji pomocí tohoto fotoaparátu. Před použitím nové paměťové karty v tomto fotoaparátu vám doporučujeme kartu v tomto fotoaparátu zformátovat.
- **Pamatujte na to, že po naformátování paměťové karty budou všechny snímky a jiná data na paměťové kartě trvale vymazána.** Před zformátováním paměťové karty vytvořte kopie všech snímků, které chcete uchovat.
- Jestliže se po zapnutí fotoaparátu zobrazí zpráva **Karta není zformátovaná. Formátovat kartu?**, musíte zformátovat paměťovou kartu. Nacházejí-li se na kartě data, která nechcete smazat, zvolte **Ne**. Zkopírujte nezbytná data do počítače atd. Chcete-li zformátovat paměťovou kartu, zvolte **Ano**. Zobrazí se potvrzovací dialogové okno. Chcete-li zahájit formátování, stiskněte tlačítko .
- Neprovádějte následující kroky během formátování paměťové karty, při zápisu či mazání dat z paměťové karty nebo během přenosu dat do počítače. Nedodržení tohoto pokynu může vést ke ztrátě dat nebo poškození fotoaparátu či paměťové karty.
  - Otevření prostoru pro baterie / krytky slotu pro paměťovou kartu, aby bylo možné vyjmout/ vložit baterie nebo paměťovou kartu.
  - Vypnutí fotoaparátu.
  - Odpojení síťového zdroje.



# Čištění a skladování

## Čištění fotoaparátu

K čištění fotoaparátu nepoužívejte alkohol, rozpouštědla, ani jiné těkavé chemikálie.

Objektiv	Nedotýkejte se skleněných povrchů svými prsty. Prach a nečistoty odstraňujte pomocí ofukovacího balónku (malý nástroj sestávající z pryžové či plastové baňky a vyústění, jímž lze ofukovat čištěný povrch). Při odstraňování otisků prstů a ostatních nečistot, které nelze odstranit ofukováním, otírejte čočku měkkým hadříkem spirálovým pohybem od středu čočky směrem k okraji. Pokud se očištění nezdaří, použijte hadřík mírně zvlhčený přípravkem na čištění optiky.
Monitor	Prach a nečistoty odstraňte pomocí ofukovacího balónku. Otisky prstů a ostatní nečistoty odstraňujte z monitoru měkkým a suchým hadříkem bez přitlačování k povrchu.
Tělo	K odstranění prachu, nečistot nebo písku použijte ofukovací balónek a poté zlehka otřete měkkým a suchým hadříkem. Po použití fotoaparátu na pláži nebo v jiném písečném či prašném prostředí pečlivě otřete z přístroje veškeré usazeniny písku, prachu nebo soli pomocí hadříku navlhčeného ve sladké vodě. Poté fotoaparát důkladně osušte. <b>Upozorňujeme, že jakékoli cizí objekty uvnitř fotoaparátu mohou vést k poškození, na které se nevztahuje záruka.</b>

## Skladování

Nebudete-li fotoaparát delší dobu používat, vyjměte baterie. Jako preventivní opatření proti tvorbě plísní vyjměte fotoaparát nejméně jednou měsíčně z místa uskladnění.



Před vrácením zpět fotoaparát zapněte a několikrát spusťte závěrku. Neuchovávejte fotoaparát na žádném z níže uvedených míst:

- na špatně větraných místech a na místech vystavených vyšší než 60% relativní vlhkosti;
- na místech vystavených teplotám vyšším než 50°C nebo nižším než -10°C;
- v blízkosti zařízení produkujících silná elektromagnetická pole, jako jsou televizory a radiopřijímače.



## Chybová hlášení

Zobrazí-li se chybová zpráva, věnujte pozornost níže uvedené tabulce.





Indikace	Příčina/řešení	
Zvýšená teplota baterie. Fotoaparát se vypne.	Fotoaparát se automaticky vypne. Před dalším použitím vyčkejte, až fotoaparát a baterie vychladnou.	-
Fotoaparát se vypne, aby se zabránilo přehřátí.		
Paměťová karta chráněna proti zápisu.	Spínač ochrany proti zápisu je v poloze „zamknuto“. Posuňte spínač ochrany proti zápisu do polohy „zápis“.	-
Není možné použít tuto kartu.	Došlo k chybě při přístupu k paměťové kartě. <ul style="list-style-type: none"> <li>• Použijte schválenou paměťovou kartu.</li> <li>• Zkontrolujte, zda jsou čisté kontakty.</li> <li>• Zkontrolujte, zda je paměťová karta vložena správně.</li> </ul>	11, 166
Tuto kartu nelze přečíst.	Paměťová karta nebyla naformátována pro použití ve fotoaparátu. Při formátování jsou odstraněna všechna data uložená na paměťové kartě. Potřebujete-li uchovat kopii libovolného ze snímků, vyberte volbu <b>Ne</b> a před naformátováním paměťové karty uložte požadované kopie do počítače nebo na jiné médium. Zvolte <b>Ano</b> a stiskněte tlačítko  pro zformátování paměťové karty.	149
Karta není zformátovaná. Formátovat kartu?		
Nedostatek paměti.	Vymažte snímky nebo vložte novou paměťovou kartu.	11, 25
Snímek není možné uložit.	Došlo k chybě při ukládání snímku. Vložte novou paměťovou kartu nebo naformátujte paměťovou kartu či interní paměť.	138
	Fotoaparát dosáhl maximálního možného čísla souboru. Vložte novou paměťovou kartu nebo naformátujte paměťovou kartu či interní paměť.	138
	Není k dispozici dostačující prostor pro uložení kopie. Vymažte snímky z cílového umístění.	25
Snímek není možné upravit.	Zkontrolujte, zda je možné snímky upravovat.	69, 158



Indikace	Příčina/řešení	
Videosekvenci nelze zaznamenat.	Došlo k chybě uplynutí časové prodlevy při ukládání videosekvence na paměťovou kartu. Zvolte paměťovou kartu s vyšší rychlostí zápisu.	77, 166
V paměti nejsou žádné snímky.	V interní paměti nebo na paměťové kartě nejsou žádné snímky. <ul style="list-style-type: none"> <li>Aby bylo možné přehrát snímky uložené v interní paměti, je třeba vyjmout paměťovou kartu.</li> <li>Pokud chcete snímky uložené v interní paměti fotoaparátu zkopírovat do paměťové karty, stiskněte tlačítko <b>MENU</b> a vyberte v menu přehrávání možnost <b>Kopie</b>.</li> </ul>	12 127
Soubor neobsahuje žádná obrazová data.	Soubor nebyl vytvořen nebo upraven tímto fotoaparátem. Soubor nelze zobrazit pomocí tohoto fotoaparátu. Soubor si můžete prohlédnout v počítači nebo v zařízení, ve kterém byl tento soubor vytvořen či upraven.	–
Všechny snímky jsou skryté.	Pro prezentaci atd. nejsou k dispozici žádné snímky.	125
Tento snímek nelze vymazat.	Snímek je chráněn. Vypněte ochranu.	126
Vysuňte blesk.	Blesk není vysunut. Při fotografování v režimu <b>Noční portrét</b> nebo <b>Protisvětlo</b> (pokud je položka <b>HDR</b> nastavena na možnost <b>Vypnuto</b> ) vysuňte blesk.	33, 47
Vypněte fotoaparát a znovu jej zapněte.	Sejměte krytku objektivu. Pokud závada přetrvává, obraťte se na svého dodavatele nebo na autorizovaný servis Nikon.	10, 154
Chyba komunikace	Došlo k chybě při komunikaci s tiskárnou. Vypněte fotoaparát a znovu připojte kabel USB.	90
Systémová chyba	V interních obvodech fotoaparátu došlo k chybě. Vypněte fotoaparát, vyjměte a opět vložte baterie a znovu fotoaparát zapněte. Pokud závada přetrvává, obraťte se na svého dodavatele nebo na autorizovaný servis Nikon.	154
Chyba tiskárny: zkontrolujte stav tiskárny.	Po vyřešení problému zvolte <b>Obnovit</b> a obnovte tisk stisknutím tlačítka <b>OK</b> .*	–
Chyba tisku: zkontrolujte papír.	Vložte papír předepsané velikosti, vyberte položku <b>Obnovit</b> a pak obnovte tisk stisknutím tlačítka <b>OK</b> .*	–
Chyba tisku: zablokovaný papír v tiskárně.	Vyjměte zaseknutý papír, zvolte <b>Obnovit</b> a obnovte tisk stisknutím tlačítka <b>OK</b> .*	–
Chyba tisku: doplňte papír.	Vložte papír předepsané velikosti, vyberte položku <b>Obnovit</b> a pak obnovte tisk stisknutím tlačítka <b>OK</b> .*	–





Indikace	Příčina/řešení	
Chyba tisku: zkontrolujte inkoust.	Došlo k problému s inkoustem tiskárny. Zkontrolujte inkoust, vyberte volbu <b>Obnovit</b> a obnovte tisk stisknutím tlačítka  .	–
Chyba tisku: vyměňte inkoust.	Vyměňte tiskovou kazetu, zvolte <b>Obnovit</b> a obnovte tisk stisknutím tlačítka  .	–
Chyba tisku: porušený soubor.	Došlo k problému se souborem snímku, který má být vytištěn. Vyberte položku <b>Zrušit</b> a zrušte tisk stisknutím tlačítka  .	–

\* Další instrukce a informace naleznete v dokumentaci k tiskárně.





## Řešení možných problémů

Nepracuje-li fotoaparát očekávaným způsobem, než se obrátíte na dodavatele nebo autorizovaný servis společnosti Nikon, zkuste nalézt řešení pomocí dále uvedeného výčtu běžných problémů.





### Problémy s napájením, zobrazením a nastavením

Problém	Příčina/řešení	
Fotoaparát je zapnutý, ale nereaguje.	<ul style="list-style-type: none"><li>• Vyčkejte na ukončení záznamu.</li><li>• Pokud problém přetrvává, vypněte fotoaparát. Pokud se fotoaparát nevypne, vyjměte a znovu vložte baterii nebo baterie. Používáte-li síťový zdroj, odpojte a znovu připojte síťový zdroj. Pamatujte si, že i přes ztrátu aktuálně zaznamenávaných dat nebudou vyjmutím nebo odpojením zdroje energie ovlivněna data, která již byla zaznamenána.</li></ul>	–
Fotoaparát nelze zapnout.	Baterie jsou vybité.	11, 148
Fotoaparát se bez varování vypne.	<ul style="list-style-type: none"><li>• Fotoaparát se v zájmu úspory baterií automaticky vypíná (funkce automatického vypnutí).</li><li>• Fotoaparát a baterie nemusí při nízkých teplotách správně fungovat.</li><li>• Vnitřek fotoaparátu se přehřál. Ponechte fotoaparát vypnutý, dokud vevnitř nevychladne. Poté jej zapněte.</li></ul>	23 148 –
Monitor nic nezobrazuje.	<ul style="list-style-type: none"><li>• Fotoaparát je vypnutý.</li><li>• Fotoaparát se v zájmu úspory baterií automaticky vypíná (funkce automatického vypnutí).</li><li>• Když kontrolka blesku bliká, blesk se nabíjí. Počkejte na dokončení nabíjení.</li><li>• Fotoaparát je připojen k televizoru nebo počítači.</li><li>• Fotoaparát používá motivový program <b>Vícenásobná expoz. Zjasnit</b>.</li></ul>	14 23 – – –
Fotoaparát se zahřívá.	Fotoaparát se může při delším snímání videosekvencí nebo při používání za vysokých okolních teplot zahřát na vysokou teplotu. Nejde o závadu.	–
Monitor je špatně čitelný.	<ul style="list-style-type: none"><li>• Úroveň okolního světla je příliš vysoká.<ul style="list-style-type: none"><li>– Přesuňte se na tmavší místo.</li></ul></li><li>• Upravte jas obrazovky.</li></ul>	– 133



Problém	Příčina/řešení	
Na obrazovce bliká symbol  .	<ul style="list-style-type: none"> <li>Jestliže nebyly nastaveny hodiny fotoaparátu, na obrazovce fotografování bliká symbol  a snímky a videosekvence uložené před nastavením hodin mají časový údaj „00/00/0000 00:00“ nebo „01/01/2016 00:00“. V menu nastavení nastavte správný čas a datum pro <b>Časové pásmo a datum</b>.</li> <li>Hodiny fotoaparátu jsou méně přesné než běžné hodinky či hodiny. Pravidelně porovnávejte čas na hodinách fotoaparátu s přesnějšími hodinkami a podle potřeby je znovu nastavte.</li> </ul>	4, 131
Datum a čas záznamu nejsou správné.		
Na obrazovce se nezobrazují žádné informace.	Provozní informace a informace o snímku mohou být skryté. Opakujte stisknutí tlačítka <b>DISP</b> , dokud se informace nezobrazí.	4
<b>Razítko data</b> funkce není k dispozici.	<b>Časové pásmo a datum</b> Funkce není nastavena v menu nastavení.	131
Na snímky není vkopírováno datum ani v případě aktivace funkce <b>Razítko data</b> .	<ul style="list-style-type: none"> <li>Aktuální režim fotografování nepodporuje <b>Razítko data</b>.</li> <li>Datum nelze vkopírovat do videosekvencí.</li> </ul>	134
Při zapnutí fotoaparátu se zobrazuje okno pro nastavení časového pásma a data.	Baterie hodin je vybitá. Byly obnoveny výchozí hodnoty všech nastavení. Znovu proveďte nastavení fotoaparátu. <ul style="list-style-type: none"> <li>Baterie vnitřních hodin slouží k napájení hodin fotoaparátu a k zachování určitých nastavení. Nabití baterie hodin trvá přibližně 10 hodin od vložení baterií do fotoaparátu nebo připojení síťového zdroje (volitelné příslušenství). Baterie hodin je schopná fungovat až několik dní po vyjmutí hlavních baterií z fotoaparátu.</li> </ul>	-
Nastavení fotoaparátu bylo vymazáno.		
Fotoaparát vydává zvuky.	Je-li pro <b>Režim autofokusu</b> nastavena hodnota <b>Nepřetržitý AF</b> nebo je-li fotoaparát v některých režimech fotografování, může vydávat slyšitelný zvuk zaostřování.	28, 121





## Problémy při fotografování

Problém	Příčina/řešení	
Nelze přepnout do režimu fotografování.	Odpojte kabel HDMI nebo USB.	87
Nelze pořídít snímky ani zaznamenat videosekvence.	<ul style="list-style-type: none"> <li>Je-li fotoaparát v režimu přehrávání, stiskněte tlačítko , tlačítko spouště nebo tlačítko  .</li> <li>Pokud je zobrazeno menu, stiskněte tlačítko <b>MENU</b>.</li> <li>Když kontrolka blesku bliká, blesk se nabíjí.</li> <li>Baterie jsou vybité.</li> </ul>	2, 24 98 47 11, 148



Problém	Příčina/řešení	
Fotoaparát není schopen zaostřit.	<ul style="list-style-type: none"> <li>Objekt je příliš blízko. Zkuste fotografovat s režimem automatické volby motivového programu, v motivovém programu <b>Makro</b> nebo v režimu makro.</li> <li>Objekt lze obtížně zaostřit.</li> <li>U funkce <b>Pomoc. světlo AF</b> v menu nastavení vyberte možnost <b>Auto</b>.</li> <li>Vypněte a znovu zapněte fotoaparát.</li> </ul>	28, 32, 35, 46, 51, 57, 135 –
Snímky jsou rozmazané.	<ul style="list-style-type: none"> <li>Použijte blesk.</li> <li>Zvyšte hodnotu citlivosti ISO.</li> <li>Při fotografování statických snímků aktivujte volbu <b>Redukce vibrací pro snímky</b>. Při zaznamenávání videosekvencí aktivujte volbu <b>Redukce vibrací pro video</b>.</li> <li>Stabilizujte fotoaparát stativem (ještě lepší výsledek získáte souběžným použitím samospouště).</li> </ul>	47, 110, 122, 135, 49
Na snímcích pořízených s bleskem se zobrazují jasné body.	Blesk se odráží od vznášejícího se prachu. Zasuňte blesk.	23, 47
Při expozici snímku nedojde k použití blesku.	<ul style="list-style-type: none"> <li>Blesk není vysunut.</li> <li>Je vybrán motivový program, který znemožňuje použití blesku.</li> <li>Je aktivní funkce, jež znemožňuje použití blesku.</li> </ul>	23, 47, 59, 61
Nelze použít digitální zoom.	<ul style="list-style-type: none"> <li><b>Digitální zoom</b> V menu nastavení je funkce nastavena na možnost <b>Vypnuto</b>.</li> <li>V některých režimech fotografování nebo při použití některých nastavení v jiných funkcích nelze použít digitální zoom.</li> </ul>	136, 62, 136
<b>Režim obrazu</b> funkce není k dispozici.	Je aktivní funkce omezující funkci <b>Režim obrazu</b> .	61
Při expozici snímku není slyšet žádný zvuk.	<ul style="list-style-type: none"> <li><b>Vypnuto</b> V menu nastavení je u funkce <b>Zvuk závěrky</b> v <b>Nastavení zvuku</b> vybrána možnost. Při použití některých režimů fotografování není slyšet žádný zvuk, i když je vybrána volba <b>Zapnuto</b>.</li> <li>Neblokujte reproduktor.</li> </ul>	136, 3
Pomocné světlo AF se nerozsvítí.	<b>Vypnuto</b> je v menu nastavení vybráno pro možnost <b>Pomoc. světlo AF</b> . V závislosti na poloze zaostřovacího pole nebo aktuálním režimu fotografování nemusí pomocné světlo AF svítit, ani když je zvolena možnost <b>Auto</b> .	135



Problém	Příčina/řešení	
Snímky jsou skvrnité.	Objektiv je znečištěný. Očistěte objektiv.	150
Barvy jsou nepřírodné.	Vyvážení bílé barvy nebo barevný odstín není správně nastaven.	35, 106
Na snímku jsou náhodně rozmístěné jasné zbarvené pixely („šum“).	Objekt je tmavý a čas závěrky je příliš dlouhý nebo je příliš vysoká citlivost ISO. Šum lze omezit takto: <ul style="list-style-type: none"> <li>• Použitím blesku.</li> <li>• Zadáním nižší hodnoty citlivosti ISO.</li> </ul>	47 110
Snímky jsou příliš tmavé (podexponované).	<ul style="list-style-type: none"> <li>• Blesk je sklopen nebo je vybrán režim fotografování, který omezuje použití blesku.</li> <li>• Reflektor blesku je zakrytý.</li> <li>• Objekt je mimo dosah blesku.</li> <li>• Použijte korekci expozice.</li> <li>• Zvyšte citlivost ISO.</li> <li>• Objekt je v protisvětle. Vyberte motivový program <b>Protisvětlo</b> nebo vysuňte blesk a nastavte režim blesku na  (doplňkový záblesk).</li> </ul>	23, 47, 59 21 163 52 110 33, 47
Snímky jsou příliš světlé (přeexponované).	Použijte korekci expozice.	52
Neočekávané výsledky při nastavení režimu blesku  (automatická aktivace blesku s redukcí efektu červených očí).	Použijte jakýkoli expoziční režim kromě <b>Noční portrét</b> , změňte nastavení blesku na jinou hodnotu než  (automatická aktivace blesku s redukcí efektu červených očí) a zkuste snímek pořídit znovu.	47, 59
Pleťové tóny obličejů nejsou změkčeny.	<ul style="list-style-type: none"> <li>• Za určitých snímacích podmínek se může stát, že se odstíny pleti na tváři nezměkčí.</li> <li>• Pro snímky obsahující čtyři a více obličejů vyzkousejte použití efektu <b>Změkčení pleti</b> v rámci volby <b>Vylepšení vzhledu</b> v menu přehrávání.</li> </ul>	57 71
Ukládání snímků trvá dlouhou dobu.	V následujících situacích může ukládání snímků trvat delší dobu: <ul style="list-style-type: none"> <li>• když je v činnosti funkce redukce šumu, například při fotografování při nedostatku světla;</li> <li>• pokud je režim blesku nastaven na hodnotu  (automatická aktivace blesku s redukcí efektu červených očí);</li> <li>• pokud je pro motivový program zvoleno <b>Noční krajina</b>, <b>Noční portrét</b> nebo <b>Protisvětlo</b> (pokud je položka <b>HDR</b> nastavena na možnost <b>Zapnuto</b>);</li> <li>• pokud se při fotografování používá funkce změkčení pleti;</li> <li>• při použití režimu sériového snímání.</li> </ul>	– 48 32, 33 43, 57 108



## Problémy při přehrávání

Problém	Příčina/řešení	
Soubor nelze přehrát.	<ul style="list-style-type: none"> <li>• Tento fotoaparát nemusí být schopen přehrávat snímky uložené digitálním fotoaparátem jiné značky či jiným modelem fotoaparátu.</li> <li>• Tento fotoaparát nedokáže přehrávat videosekvence pořízené jinou značkou fotoaparátu nebo jiným modelem digitálního fotoaparátu.</li> <li>• Tento fotoaparát nemusí být schopen přehrávat data upravená na počítači.</li> </ul>	–
Nelze zvětšit snímek.	<ul style="list-style-type: none"> <li>• U těchto videosekvencí nelze použít zvětšení výřezu snímku.</li> <li>• Při zvětšení výřezu snímku, který má malou velikost, se může míra zvětšení na obrazovce lišit od skutečné míry zvětšení snímku.</li> <li>• Fotoaparát nemůže zvětšit snímky zaznamenané digitálním fotoaparátem jiné značky nebo jiným modelem.</li> </ul>	–
Nelze upravovat snímky.	<ul style="list-style-type: none"> <li>• Některé snímky nelze upravovat. Je možné, že snímky, které již byly upraveny, nebude možné nadále upravovat.</li> <li>• Na paměťové kartě nebo v interní paměti není k dispozici dostatek volného prostoru.</li> <li>• Tento fotoaparát není schopen upravovat snímky pořízené jinými fotoaparáty.</li> <li>• Funkce určené k úpravě snímků nejsou k dispozici pro videosekvence.</li> </ul>	40, 69 – – –
Snímek nelze otočit.	Tento fotoaparát nedokáže otáčet snímky pořízené jinou značkou fotoaparátu nebo jiným modelem digitálního fotoaparátu.	–
Snímky se nezobrazují na televizoru.	<ul style="list-style-type: none"> <li>• Fotoaparát je připojen k počítači nebo tiskárně.</li> <li>• Na paměťové kartě nejsou uloženy žádné snímky.</li> <li>• Aby bylo možné přehrát snímky uložené v interní paměti, je třeba vyjmout paměťovou kartu.</li> </ul>	– – 12
Nikon Transfer 2 se nespustí, je-li fotoaparát připojen k počítači.	<ul style="list-style-type: none"> <li>• Fotoaparát je vypnutý.</li> <li>• Baterie jsou vybité.</li> <li>• Kabel USB není správně připojen.</li> <li>• Počítač nerozpozná fotoaparát.</li> <li>• V počítači není nastaveno automatické spuštění aplikace Nikon Transfer 2. Další informace o aplikaci Nikon Transfer 2 naleznete v nápovědě k aplikaci ViewNX-i.</li> </ul>	– 87 87, 94 – –



Problém	Příčina/řešení	
Snímky určené pro tisk nejsou zobrazeny.	<ul style="list-style-type: none"> <li>• Na paměťové kartě nejsou uloženy žádné snímky.</li> <li>• Aby bylo možné vytisknout snímky uložené v interní paměti, je třeba vyjmout paměťovou kartu.</li> </ul>	– 12
Nelze vybrat velikost papíru pomocí fotoaparátu.	<p>V následujících situacích nelze vybrat velikost papíru ve fotoaparátu, ani když se tiskne s tiskárnou kompatibilní se standardem PictBridge. Velikost papíru nastavte pomocí tiskárny.</p> <ul style="list-style-type: none"> <li>• Tiskárna nepodporuje velikosti papíru specifikované fotoaparátem.</li> <li>• Tiskárna automaticky vybírá velikost papíru.</li> </ul>	–



## Názvy souborů

Názvy souborů se ke snímkům nebo videosekvencím přiřazují následovně.

**Název souboru:** DSCN 0001 .JPG

(1) (2) (3)

(1) Identifikátor	Nezobrazuje se na obrazovce fotoaparátu. <ul style="list-style-type: none"><li>• DSCN: Původní statické snímky, videosekvence, statické snímky vytvořené funkcí úpravy videa</li><li>• SSCN: Malé kopie snímků</li><li>• RSCN: Oříznuté kopie</li><li>• FSCN: Snímky vytvořené jinou funkcí pro úpravy snímků než Výřez a Malý snímek, videosekvence vytvořené funkcí pro úpravu videosekvencí</li></ul>
(2) Číslo souboru	Je přiřazováno ve vzestupném pořadí počínaje číslem „0001“ a konče číslem „9999“.
(3) Přípona	Označuje typ souboru. <ul style="list-style-type: none"><li>• .JPG: Statické snímky</li><li>• .MP4: Videosekvence</li></ul>





## Volitelné příslušenství

Nabíječka baterií, dobíjecí baterie*	<ul style="list-style-type: none"><li>• <b>MH-73 Nabíječka baterií</b> (obsahuje čtyři dobíjecí nikl-metalhydridové baterie EN-MH2)</li><li>• Náhradní dobíjecí baterie: EN-MH2-B4 Dobíjecí nikl-metalhydridové baterie (sada čtyř baterií EN-MH2)</li></ul>
Síťový zdroj	<b>EH-67/EH-67s Síťový zdroj</b>
Audio/video kabel	<b>EG-CP16 A/V kabel</b>
Poutko	<b>AH-CP1 Poutko</b>

\* Pokud ve fotoaparátu používáte dobíjecí nikl-metalhydridové baterie EN-MH2, nabíjejte pomocí nabíječky baterií MH-73 vždy čtyři baterie současně. Nenabíjejte zároveň baterie s různou mírou zbytkového nabití (📖148). Dobíjecí nikl-metalhydridové baterie EN-MH1 nelze používat.

V některých státech či oblastech může být problém s dostupností.

Aktuální informace naleznete na našich webových stránkách a v příručkách.



# Specifikace

## Digitální fotoaparát Nikon COOLPIX B500

Typ	Kompaktní digitální fotoaparát
Počet efektivních pixelů	16,0 milionů (Zpracování snímků může omezit počet efektivních pixelů.)
Obrazový snímač	$1/2,3$ palce, typ CMOS; celkem cca 16,76 milionu pixelů
Objektiv	Objektiv NIKKOR s optickým zoomem 40x
Ohnisková vzdálenost	4,0–160 mm (obrazový úhel ekvivalentní přibližně objektivu 22,5–900 mm ve formátu 35mm [135])
Clonové číslo	f/3–6,5
Konstrukce	12 prvků v 9 skupinách (3 ED prvky objektivu)
Zvětšení digitálním zoomem	Až 4x (obrazový úhel ekvivalentní přibližně objektivu 3600 mm ve formátu 35mm [135])
Redukce vibrací	Optická (statické snímky) Optická a elektronická redukce vibrací (videosekvence)
Autofokus (AF)	Automatické zaostřování s detekcí kontrastu
Zaostřovací rozsah	<ul style="list-style-type: none"><li>[W]: Přibl. 30 cm <math>-\infty</math>,</li><li>[T]: Přibl. 3,5 m <math>-\infty</math></li><li>Režim makro: Přibl. 1 cm <math>-\infty</math> (širokouhlá poloha)</li></ul> (Všechny vzdálenosti jsou měřeny od středu předního povrchu objektivu.)
Ohnisková vzdálenost	Priorita zaostření na obličej, manuální s 99 zaostřovacími poli, střed, sledování objektu, zaostření s vyhledáním hlavního objektu
Monitor	7,5 cm (3"), přibl. 921 tisíc pixelů, širokouhlý displej TFT LCD s antireflexní vrstvou a 5 úrovněmi nastavení jasu, možnost náklonu přibl. o 85° dolů a 90° nahoru
Obrazové pole (režim fotografování)	Přibl. 99% vodorovně a 99% svisle (porovnáno se skutečným obrazem)
Obrazové pole (režim přehrávání)	Přibl. 99% vodorovně a 99% svisle (porovnáno se skutečným obrazem)
Ukládání dat	
Paměťová média	Interní paměť (přibl. 20 MB), paměťová karta SD/SDHC/SDXC
Systém souborů	Kompatibilní s DCF a Exif 2.3
Formáty souborů	Statické snímky: JPEG Videosekvence: MP4 (obraz: H.264/MPEG-4 AVC, zvuk: AAC stereo)



Velikost obrazu (pixelů)	<ul style="list-style-type: none"> <li>• 16M (Vysoká) [4608 × 3456★]</li> <li>• 16M [4608 × 3456]</li> <li>• 8M [3264 × 2448]</li> <li>• 4M [2272 × 1704]</li> <li>• 2M [1600 × 1200]</li> <li>• VGA [640 × 480]</li> <li>• 16:9 [4608 × 2592]</li> <li>• 1:1 [3456 × 3456]</li> </ul>
Citlivost ISO (standardní výstupní citlivost)	<ul style="list-style-type: none"> <li>• ISO 125–1600</li> <li>• ISO 3200, 6400 (k dispozici při použití režimu Auto)</li> </ul>
Expozice	
Měření expozice	Maticové, se zdůrazněným středem (digitální zoom méně než 2×), bodové měření (digitální zoom 2× nebo větší)
Řízení expozice	Programová automatická expozice a korekce expozice (–2,0 – +2,0 EV v krocích $\frac{1}{3}$ EV)
Závěrka	Mechanická aelektronická CMOS závěrka
Rozsah časů	<ul style="list-style-type: none"> <li>• <math>\frac{1}{1500}</math>–1 s</li> <li>• <math>\frac{1}{4000}</math> s (maximální rychlost během vysokorychlostního sériového snímání)</li> <li>• 25 s (<b>Stopy hvězd</b> v motivovém programu <b>Vícenásobná expoz. Zjasnit</b>)</li> </ul>
Clona	Elektronicky řízený výběr filtru ND (–2 AV)
Rozsah	2 kroky (f/3 a f/6 [W])
Samospoušť	<ul style="list-style-type: none"> <li>• 10 s, 2 s</li> <li>• 5 s (samospoušť pro autoportrét)</li> </ul>
Blesk	
Rozsah (přibl.) (Citlivost ISO: Auto)	[W]: 0,5–6,9 m [T]: 3,5 m
Řízení záblesku	TTL řízení záblesku s měřicími předzáblesky
Rozhraní	
konektor USB	Vysokorychlostní USB <ul style="list-style-type: none"> <li>• Podporuje přímý tisk (PictBridge)</li> <li>• Výstupní konektor zvuk/video (lze zvolit NTSC nebo PAL)</li> </ul>
Výstupní konektor HDMI	Mikrokonektor HDMI (typ D)
konektor vstupu DC	Pro EH-67/EH-67s Síťový zdroj (dodává se samostatně)



<b>Wi-Fi (Bezdrátová síť LAN)</b>	
Normy	IEEE 802.11b/g (standardní protokol bezdrátové sítě LAN)
Provozní frekvence	2412–2462 MHz (1–11 kanálů)
Autentizace	Open system, WPA2-PSK
<b>Bluetooth</b>	
Komunikační protokoly	Specifikace Bluetooth, verze 4.1
Podporované jazyky	angličtina, arabština, bengálština, bulharština, čeština, čínština (zjednodušená a tradiční), dánština, finština, francouzština, hindština, holandština, indonéština, italština, japonština, korejština, maďarština, marathština, němčina, norština, perština, polština, portugalská (evropská a brazilská), rumunština, ruština, srbština, řečtina, španělština, švédština, tamilština, telugu, thajština, turečtina, ukrajinština, vietnamština
Zdroje energie	<ul style="list-style-type: none"> <li>• Čtyři LR6/L40 alkalické baterie (typu AA)</li> <li>• Čtyři FR6/L91 lithiové baterie (typu AA)</li> <li>• Čtyři EN-MH2 Dobýjecí nikl-metal hydridové baterie (volitelné příslušenství)</li> <li>• EH-67/EH-67s Síťový zdroj (dodává se samostatně)</li> </ul>
<b>Výdrž baterie<sup>1</sup></b>	
Statické snímky	<ul style="list-style-type: none"> <li>• Přibližně 600 snímků při použití alkalických baterií</li> <li>• Přibližně 1240 snímků při použití lithiových baterií</li> <li>• Přibližně 750 snímků při použití baterií EN-MH2</li> </ul>
Záznam videosekvence (skutečná výdrž baterie při záznamu) <sup>2</sup>	<ul style="list-style-type: none"> <li>• Přibližně 1 h 30 min při použití alkalických baterií</li> <li>• Přibližně 4 h 30 min při použití lithiových baterií</li> <li>• Přibližně 2 h 35 min při použití baterií EN-MH2</li> </ul>
Stativový závit	1/4 (ISO 1222)
Rozměry (Š × V × H)	Přibl. 113,5 × 78,3 × 94,9 mm (bez výstupků)
Hmotnost	Přibl. 542 g (včetně alkalických baterií LR6/L40 (AA) a paměťové karty)
<b>Provozní podmínky</b>	
Teplota	0°C–40°C
Vlhkost	85% nebo nižší (bez kondenzace)

- Všechna měření jsou prováděna v souladu se standardy a směrnicemi sdružení Camera and Imaging Products Association (CIPA).



- <sup>1</sup> Výdrž baterie neodráží použití služby SnapBridge a může se lišit v závislosti na podmínkách použití, například na teplotě, intervalu mezi snímky a době zobrazení menu a snímků. Dodávané baterie jsou zamýšleny pouze jako zkušební. Hodnoty uváděné pro lithiové baterie byly získány pomocí komerčně dostupných lithiových baterií FR6/L91 Energizer® Ultimate (velikost AA).
- <sup>2</sup> Soubor s videosekvencí nesmí být větší než 4 GB a videosekvence nesmí být delší než 29 minut. Záznam se může ukončit před dosažením tohoto limitu, dojde-li ke zvýšení teploty fotoaparátu.
- Společnost Nikon nepřebírá odpovědnost za jakékoli případné chyby, které může návod obsahovat.
  - Vzhled a technické specifikace výrobku se mohou změnit bez předchozího upozornění.



## Podporované paměťové karty

Fotoaparát podporuje paměťové karty SD, SDHC a SDXC.

- Pro záznam videosekvencí se doporučují paměťové karty SD s rychlostní klasifikací 6 nebo vyšší. Při použití paměťové karty s nižší rychlostní klasifikací se nahrávání videosekvence může nečekaně zastavit.
- V případě použití čtečky paměťových karet zkontrolujte, zda je čtečka kompatibilní s vaší paměťovou kartou.
- Informace o funkcích, provozu a omezení použití vám poskytne výrobce.

---

## Informace o ochranných známkách

- Windows je registrovaná ochranná známka nebo ochranná známka společnosti Microsoft Corporation ve Spojených státech amerických a/nebo v jiných zemích.
- Logotyp *Bluetooth*<sup>®</sup> a loga jsou registrované ochranné známky společnosti Bluetooth SIG, Inc. a jakékoli jejich použití společností Nikon Corporation probíhá v rámci licence.
- Apple<sup>®</sup>, App Store<sup>®</sup>, loga Apple, Mac, OS X, iPhone<sup>®</sup>, iPad<sup>®</sup>, iPod touch<sup>®</sup>, a iBooks jsou ochranné známky společnosti Apple Inc. registrované v USA a dalších zemích.
- Android a Google Play jsou ochranné známky nebo registrované ochranné známky společnosti Google, Inc. Robot Android vychází z díla vytvořeného a sdíleného společností Google a je použit v souladu s podmínkami, které jsou popsány v licenci Creative Commons 3.0 Attribution License.
- iOS je ochranná známka nebo registrovaná ochranná známka společnosti Cisco Systems, Inc. v USA a/nebo jiných zemích a je používána na základě licence.
- Adobe, logo Adobe a Reader jsou ochranné známky nebo registrované ochranné známky společnosti Adobe Systems Incorporated ve Spojených státech amerických a/nebo jiných zemích.
- Loga SDXC, SDHC a SD jsou ochranné známky společnosti SD-3C, LLC.



- PictBridge je ochranná známka.
- HDMI, logo HDMI a High-Definition Multimedia Interface jsou ochranné známky nebo registrované ochranné známky společnosti HDMI Licensing, LLC.

## HDMI

- Wi-Fi a logo Wi-Fi jsou ochranné známky nebo registrované ochranné známky organizace Wi-Fi Alliance.
- Značka N-Mark je ochranná známka nebo registrovaná ochranná známka společnosti NFC Forum, Inc. ve Spojených státech amerických a/nebo jiných zemích.
- Všechna ostatní obchodní jména produktů, uváděná v tomto návodu a další dokumentaci dodávané s výrobkem Nikon, jsou ochranné známky nebo registrované ochranné známky příslušných vlastníků.



“Made for iPod,” “Made for iPhone,” and “Made for iPad” mean that an electronic accessory has been designed to connect specifically to iPod, iPhone, or iPad, respectively, and has been certified by the developer to meet Apple performance standards. Apple is not responsible for the operation of this device or its compliance with safety and regulatory standards. Please note that the use of this accessory with iPod, iPhone, or iPad may affect wireless performance.

## **AVC Patent Portfolio License**

Tento produkt je licencován v rámci licence AVC Patent Portfolio License pro soukromé a nekomerční použití zákazníkem ke (i) kódování videa podle standardu AVC („AVC video“) a/ nebo k (ii) dekódování AVC videa, které bylo zakódováno zákazníkem v rámci soukromé a nekomerční činnosti a/nebo které bylo získáno od poskytovatele licencovaného k poskytování AVC videa. Licence není udělena ani nesmí být vyvozována pro žádné jiné použití.

Další informace lze získat od organizace MPEG LA, L.L.C.

Viz <http://www.mpegla.com>.

## **License FreeType (FreeType2)**

Některé části tohoto softwaru jsou chráněny autorským právem © 2012 The FreeType Project (<http://www.freetype.org>). Všechna práva vyhrazena.

## **License MIT (HarfBuzz)**

Některé části tohoto softwaru jsou chráněny autorským právem © 2016 The HarfBuzz Project (<http://www.freedesktop.org/wiki/Software/HarfBuzz>). Všechna práva vyhrazena.



# Rejstřík

## Symboly

Režim Auto..... 28, 29

Režim automatické volby  
motivového programu..... 28, 31, 32

Režim Protisvětlo ..... 28, 31, 33

Kreativní režim ..... 28, 41

**SCENE** Motivový program..... 28, 31

Režim prezentace krátkých  
videosekvencí..... 28, 80

Režim Sport..... 28, 31, 34

Režim Inteligentní portrét..... 28, 43

Režim Noční portrét..... 28, 31, 33

Režim Noční krajina..... 28, 31, 32

Režim přehrávání..... 24

Režim zobrazení podle data..... 66

Zvětšení výřezu snímku ..... 24, 64

**W** (Širokouhý) ..... 53

Přehrávání náhledů snímků..... 24, 65

**T** (Teleobjektiv)..... 53

Tlačítko zoomu se skokovým vrácením  
..... 2, 54

Tlačítko aktivace volby..... 3, 98

Tlačítko přehrávání ..... 3, 24

Tlačítko mazání..... 3, 25

Tlačítko záznamu videosekvence  
..... 3, 23

**DISP** Tlačítko zobrazení..... 3, 4

Tlačítko pro vyklopení vestavěného  
blesku ..... 2, 23, 47

**MENU** Tlačítko menu..... 3, 98

Samospoušť..... 46, 49

Režim blesku ..... 46, 47

Režim makro ..... 46, 51

Korekce expozice..... 29, 43, 46, 52

**N** Značka N-Mark..... 2, 15

## A

Active D-Lighting..... 29

Aktuální nastavení..... 129

Alkalické baterie..... 11

Audio/video kabel..... 87, 88, 161

Aut. volba motiv. prog..... 28, 31, 32

Autofokus..... 57, 121

Automat. vypnutí..... 23, 104, 137

Automatická aktivace blesku..... 48

Automatická regulace v pevném rozsahu  
..... 110

Automatický portrét domácích zvířat  
..... 36

## B

Barevný odstín ..... 29

Baterie ..... 11

Blesk..... 2, 23, 47

Blokování zaostření..... 58

Bluetooth ..... 15, 103, 129

Boční ovladač zoomu..... 2, 22, 53

## C

Citlivost ISO..... 101, 110

Clonové číslo..... 55

## Č

Čas závěrky..... 55

Časové pásmo..... 17, 131

Časové pásmo a datum ..... 14, 104, 131

Časový rozdíl ..... 132

## D

Data o poloze..... 104, 141

Datum a čas..... 14, 131

Detekce obličeje..... 56

Digitální zoom..... 53, 104, 136

D-Lighting ..... 70, 102

Dobíjecí baterie..... 161

Dobíjecí nikl-metalhydridové baterie.... 11





Doplňkový záblesk..... 48

## E





EN-MH2 ..... 148, 161









Expoziční režim .....	28	Konektor vstupu DC .....	3
<b>E</b>		Kontrola mrknutí.....	101, 116
Formát data .....	17, 131	Kontrola snímku .....	133
Formátování .....	11, 138	Kontrolka blesku .....	3, 47
Formátování interní paměti.....	104, 138	Kontrolka samospouště .....	2, 50
Formátování paměťových karet .....	11, 104, 138	Kopie .....	102, 127
Fotografování .....	21, 28	Korekce efektu červených očí.....	71, 102
Fotografování jednotlivých snímků....	108	Korekce expozice .....	29, 43, 46, 52
<b>H</b>		Krajina  .....	31
HDMI kabel.....	87, 88	Kreativní posuvník.....	29
HDR.....	33	Kreativní režim .....	28, 41
Histogram .....	8, 52	Krytka konektoru.....	3, 87
Hlasitost.....	83	Krytka prostoru pro baterie / krytka slotu pro paměťovou kartu .....	3
Hlavní vypínač / kontrolka zapnutí přístroje .....	2	<b>L</b>	
Hlavní vypínač/kontrolka zapnutí přístroje .....	14	Letní čas.....	17, 132
HS videosekvence .....	118, 120	Lithiové baterie.....	11
Hudba na pozadí.....	80	Líčení.....	43
<b>I</b>		<b>M</b>	
Indikace zaostření .....	5	Makro  .....	31, 35
Informace o autorském právu....	104, 140	Malý snímek.....	73, 102
Informace o rozložení jasů .....	4, 8	Manuální nastavení.....	107
Interní paměť .....	12	Menu fotografování.....	98, 105, 106
Interval .....	115	Menu Inteligentní portrét.....	98, 115
<b>J</b>		Menu nastavení.....	98, 131
Jas .....	133	Menu Prez. krátkých videosekvencí.....	80
Jazyk/Language .....	104, 138	Menu přehrávání.....	98, 124
Jednoduché panoráma  .....	31, 38	Menu sítě.....	98, 129
Jednorázové zaostření .....	121	Menu videosekvence .....	98, 117
Jídlo  .....	31, 35	Měsíc  .....	37
<b>K</b>		Mikrofon (stereo).....	2
Kabel USB .....	87, 90, 94	Mikrokonektor HDMI.....	3, 87
Kalendářní zobrazení .....	65	Monitor.....	3, 4, 13, 150
Koláž z autoportrétů.....	45, 101, 115	Motivový program .....	28, 31
Komentář ke snímku .....	104, 139	Možnosti videa .....	102, 117
Kompresní poměr.....	105	Možnosti zobraz. sekvence .....	67, 102, 128
Konektor audio/video vstupu .....	87, 88	Multifunkční volič.....	3, 98



<b>N</b>	
Nabíječka baterií .....	161
Nahrávání zpomalených videosekvencí .....	118, 120
Nastavení monitoru .....	104, 133
Nastavení zvuku .....	104, 136
Názvy souborů .....	160
Nepřetržitý AF .....	121
<b>O</b>	
Objektiv .....	2, 162
Obnovit vše .....	104, 141
Obnovit výchozí nastavení .....	103, 129
Očko pro upevnění poutka .....	2
Odesílat při fotografování .....	103, 129
Ohňostroj  .....	31, 35
Ochrana .....	102, 126
Optický zoom .....	53
Oříznutí .....	64, 74
Otočit snímek .....	102, 126
Ovladač zoomu .....	2, 22, 53
Označení shody s předpisy a normami .....	104, 142
Označit pro přenos .....	102, 124
<b>P</b>	
Paměťová karta .....	11, 149, 166
Paměťová karta SD .....	11, 149, 166
Párty/interiér  .....	31, 35
PictBridge .....	87, 90
Pláž  .....	31
Počet snímků .....	80, 115
Počet zbývajících snímků .....	21, 105
Počítač .....	87, 94
Pomocné světlo AF .....	2, 104, 135
Portrét  .....	31
Portrét domácích zvířat  .....	31, 36
Pořizování statických snímků během záznamu videosekvencí .....	79
Poutko .....	10
Prezentace .....	102, 125
Priorita zaostření na obličej .....	111
Provozní informace .....	4
Přehrávání .....	24, 67, 83
Přehrávání jednoduchého panorámatu .....	40
Přehrávání náhledů snímků .....	24, 65
Připojit k chytrému zařízení .....	103, 129
Přímý tisk .....	87, 90
<b>R</b>	
Razítko data .....	104, 134
Redukce efektu červených očí .....	48
Redukce hluku větru .....	102, 122
Redukce vibrací snímku .....	104, 135
Redukce vibrací videosekvence .....	102, 122
Reproduktor .....	3
Rež. činnosti zaostř. polí .....	101, 111
Režim Auto .....	28, 29
Režim autofokusu .....	101, 102, 114, 121
Režim blesku .....	46, 47
Režim Inteligentní portrét .....	28, 43
Režim makro .....	46, 51
Režim Noční krajina .....	28, 31, 32
Režim Noční portrét .....	28, 31, 33
Režim obrazu .....	101, 105
Režim Prez. krátkých videosekvencí .....	28, 80
Režim Protisvětlo .....	28, 31, 33
Režim přehrávání .....	24
Režim přehrávání jednotlivých snímků .....	24
Režim Sport .....	28, 31, 34
Režim V letadle .....	103, 129
Režim zobrazení podle data .....	66
Rozložení jasů .....	8
Rychlé efekty .....	69
Rychlé sériové snímání .....	108
Rychlé vylepšení .....	70, 102
<b>S</b>	
Samospoušť .....	46, 49
Samospoušť detekující úsměv .....	44



Samospoušť pro autoportrét.....	49	Volitelné příslušenství.....	161
Sériové snímání.....	101, 108	Vyjmání statických snímků.....	83, 85
Síťový zdroj.....	87, 161	Vylepšení vzhledu.....	43, 71, 102
Sledování objektu.....	112, 113	Vymazat.....	25, 68
Sledování ptáků  .....	37	Vyrovňovací paměť před expozicí	
Slot pro paměťovou kartu.....	11	.....	108, 109
Sníh  .....	31	Vyvážení bílé barvy.....	101, 106
Snímací frekvence.....	102, 123	Výstupní konektor USB/audio/video	
Speciální efekty.....	80, 82	.....	3, 87, 88, 90, 94
Stativový závit.....	3, 164	<b>W</b>	
Stav baterie.....	21	Wi-Fi.....	103, 129
Stisknutí do poloviny.....	55	<b>Z</b>	
Synchronizace blesku s dlouhými časy		Zaostření.....	55
závěrky.....	48	Zaostření s vyhledáním hlavního objektu	
Synchronizovat s chytrým zařízením		.....	55, 112
.....	131	Zaostřovací pole.....	22
Sytost.....	29, 43	Západ slunce  .....	31
<b>Š</b>		Záznam videosekvence.....	23, 76
Širokoúhľý.....	53	Záznam videosekvencí.....	23, 76
<b>I</b>		Zbývající doba záznamu videosekvence	
Teleobjektiv.....	53	.....	76, 77
Televizor.....	87, 88	Zmenšení snímku.....	53
Tisk.....	87, 91, 92	Změkčení pleť.....	43
Tiskárna.....	87, 90	Změkčující filtr.....	43
Tlačítko spouště.....	2, 22	Zobr./skrytí pom. mřížky.....	6, 133
Typ baterie.....	104, 142	Zobrazení nápovědy.....	133
<b>U</b>		Zoom.....	53
Ukončení záznamu.....	81	Zvětšení snímku.....	53
<b>Ú</b>		Zvětšení výřezu snímku.....	24, 64
Úpravy snímků.....	69	Zvuk tlačítek.....	136
Úpravy videosekvencí.....	84, 85	Zvuk závěrky.....	115, 136
Úsvit/soumrak  .....	31		
<b>V</b>			
Velikost papíru.....	91, 92		
Verze firmwaru.....	104, 142		
ViewNX-i.....	94		
Vícenásobná expozice Zjasnit  .....	31, 34		
Volíc expozičních režimů.....	2, 21, 28		



Reprodukce této příručky, celé či její části, v jakékoli formě (kromě stručných citací v recenzích nebo článcích) bez předchozího písemného svolení společnosti NIKON CORPORATION je zakázána.

**NIKON CORPORATION**

© 2016 Nikon Corporation



CT6D02(1L)  
6MN6641L-02