

ABUS HomeTec Pro bezdrátová tlačítková klávesnice CFT3000

1. Oblast použití
2. Obsah balení
3. Montážní nářadí
4. Montáž
5. Obsluha
6. Upozornění

Klávesnice byla vyvinuta speciálně pro bezdrátové ovládání pohonu cylindrické vložky CFA3000. Po zadání kódu dojde k uzamknutí nebo odemknutí dveří. Při odemknutí se dveře otevřou automaticky.



Klávesnice je chráněná proti prachu a stříkající vodě (IP54) a má velmi dobrou ochranu proti UV záření.

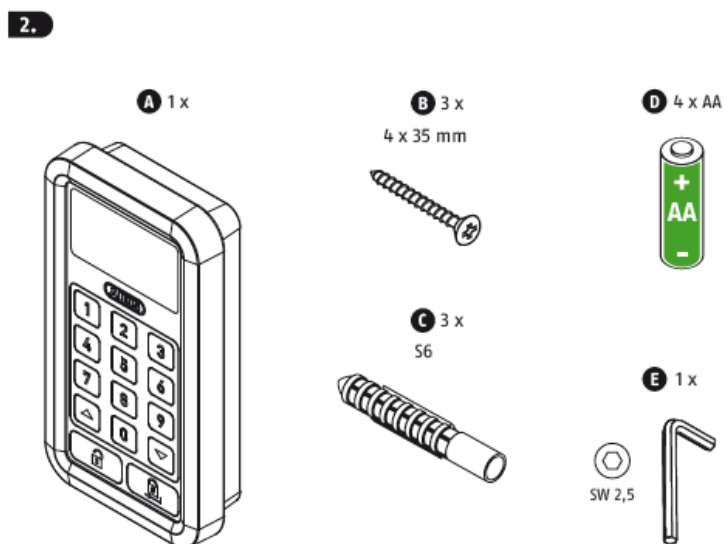

A Bezdrátová klávesnice

D Baterie

B Šrouby

E Imbus

C Hmoždinky

3.

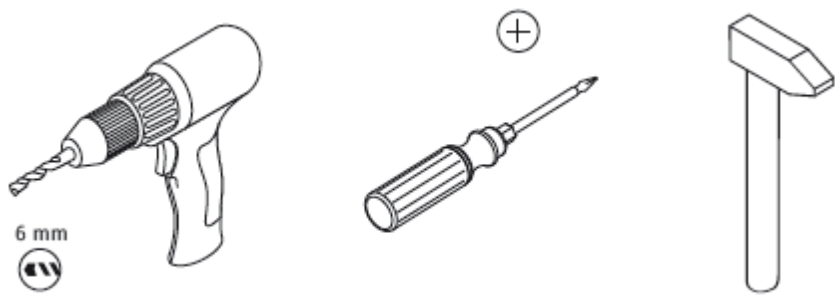

4. INFO 1



Pozor

Upozornění

Nepatří do rukou malým dětem.

Nebezpečí spolknutí malých částí!

Pro montáž zvolte vhodné místo vně Vašeho domu nebo bytu v blízkosti vstupních dveří. Umístěte bezdrátovou klávesnici do výšky tak, aby byla v dosahu všem uživatelům. Před montáží vyzkoušejte bezdrátové spojení s pohonem cylindrické vložky CFA3000. Podle druhu podkladu klávesnici přišroubujte vruty nebo použijte přiložené šrouby a hmoždinky. Klávesnici je také možné přilepit silikonem.

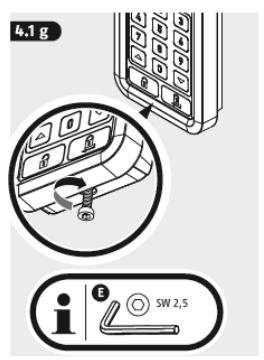
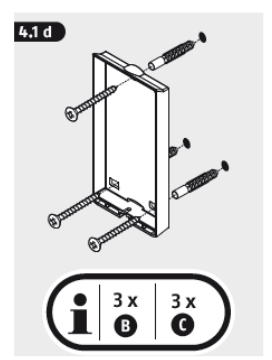
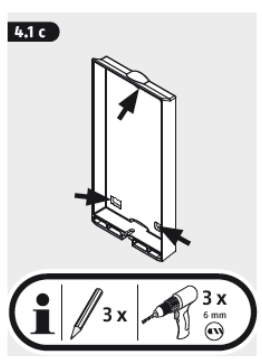
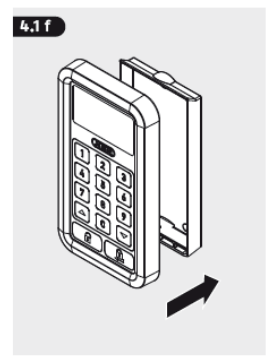
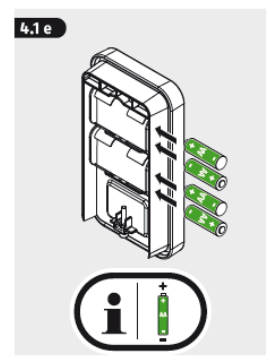
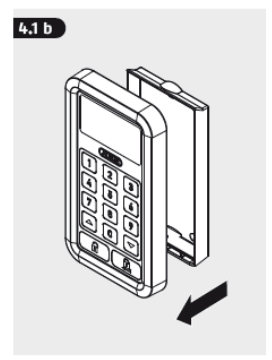
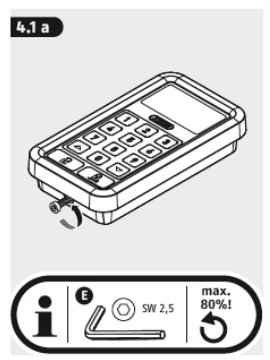

4. INFO 3

1.



2.

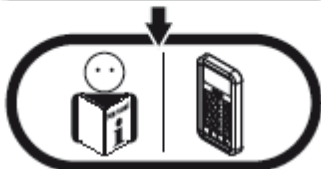

Pro správné naučení klávesnice si pozorně přečtěte návod k pohonu cylindrické vložky CFA3000.

5.

F

- DE LCD Anzeigefeld
- GB LCD Display
- FR Voyants LCD
- NL LCD-weergaveveld,
- IT Campo di visualizzazione a LCD
- ES Panel LCD

H

- DE Navigation „hoch“
- GB „up“ navigation
- FR flèche «haut»
- NL navigatie „omhoog“
- IT navigazione „su“
- ES navegación «arriba»

J

- DE Entriegeln/Verlassen
- GB unlock/exit
- FR déverrouiller/quitte
- NL ontgrendelen/verlaten
- IT sblocco/uscita
- ES desbloquear/abandonar

G

- DE Ziffern 0-9
- GB digits 0-9
- FR chiffres 0-9
- NL cijfers 0-9
- IT cifre 0-9
- ES cifras 0-9

I

- DE Navigation „runter“
- GB „down“ navigation
- FR flèche «bas»
- NL navigatie „omlaag“
- IT navigazione „giù“
- ES navegación «abajo»

K

- DE Verriegeln/Bestätigen
- GB lock/confirm
- FR verrouiller/confirmer
- NL vergrendelen/bevestigen
- IT blocco/conferma
- ES cerrar/confirmar

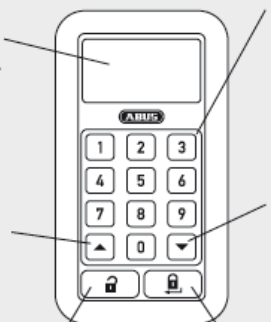

F LCD displej

G Číselník

H Pohyb v Menu nahoru

I Pohyb v Menu dolů

J Odemknout / Opustit

K Uzamknout / Uložit

5. INFO 1

Nutnost provést nastavení v Menu

5.1



5.2

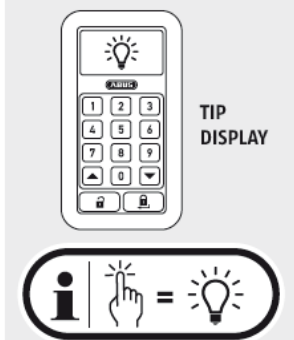

V době nečinnosti (cca. po 15 sec) klávesnice zhasne. Opětovně se uvede do provozu poklepním na displej!

5.3

1. Hlavní nastavení
2. Programování administrátorem
 - a. MENU řeč - nastavení jazykové verze
 - b. MENU kalendář – nastavení času a datumu
 - c. MENU administrátorský kód – změna administrátorského kódu
 - d. MENU naučení – propojení klávesnice s pohonem CFA3000
 - e. MENU uživatel – správa uživatelů
 - f. MENU pohon cylindrické vložky – nastavení pohonu CFA3000
 - g. MENU tovární nastavení – uvedení do továrního nastavení
 - h. MENU časové zóny – nastavení přístupových časů
 - i. MENU historie – protokol událostí
 - j. MENU SET – změna nastavení klávesnice

Hlavní nastavení



odejít/

potvrdit/

posun nahoru

čísla

opustit

vybrat

dolu

- Po vložení baterií se na cca. 5 sekund rozsvítí logo ABUS a poté pole pro vložení kódu
- Po poklepání na klávesnici se rovnou rozsvítí pole pro vložení kódu
- Při zadávání kódu se vždy po stisknutí čísla ozve tón
- Každé zadané číslo kódu se zobrazí na displeji jako • až 10 čísel
- Opakované zadání špatného kódu vede k zablokování číselníku
- Po cca. 2 minutách bez činnosti se opět zobrazí pole pro zadávání kódu
- Zobrazení na displeji výstraha slabých nebo vybitých baterií pohonu CFA3000 a klávesnice CFT3000
- V případě nastavení funkce „automatické uzamykání „ každých 15 minut v případě, že dojde k otevření dveří, dojde automaticky k jejich uzavření. Klávesnice každých 15 minut ověřuje stav pohonu CFA3000



Pro nastavení klávesnice postupujte podle bodů a-e.

Další možnosti nastavení v Menu f-j.

Pro nastavení v Menu je potřeba zadat
administrátorský kód (z výroby 12345)

- a. Menu řeč - možnost vybrat jazyk
 Němčina, Angličtina, Italština, Španělština, Francouzština, Holandština – vybrat
 opustit potvrdit
- b. Menu kalendář - nastavení času a datumu
Čas formát hodiny: minuty,

Datum formát den:měsíc:rok

Den
 Pondělí, úterý,..... potvrdit
 opustit potvrdit
- c. Menu administrátorský kód – nastavení nového admin. kódu
Nastavení nového administrátorského kódu je nutné provést z bezpečnostních důvodů.
Administrátorský kód slouží k přístupu nastavení klávesnice. Tento kód znají pouze
oprávněné osoby, aby mohli provádět příslušná nastavení.

Vložte stávající kód: potvrdte

Vložte nový kód: (5-10 čísel) potvrdte

Ještě jednou zadejte nový kód: potvrdte

Úspěšné zadání nového kódu je zobrazeno. V případě chybného zadání se zobrazí chyba.

- d. Menu naučení přihlášení klávesnice k pohonu cylindrické vložky CFA3000
Upozornění: CFA3000 se musí nacházet v přihlašovacím – naučovacím režimu. Dle návodu
pro CFA3000. Dveře 1, dveře 2, dveře 3 . Upozornění pokud používáte pohon
CFA3000 na více dveřích, vyberte ty dveře s pohonem CFA3000, které chcete ke klávesnici
přihlásit(naučit) . Odešlete signál k pohonu CFA3000. Přihlašovací signál byl odeslán.
Potvrzení přijetí signálu-kódu na pohonu CFA3000 OK? Znovu
 opustit potvrdit

e. Menu uživatel – zadání uživatele

Uživatel 1, uživatel 2, uživatel 32

Uživatel je aktivní, uživatel je neaktivní, uživatel není vložen

Upozornění: pro vložení nového uživatele vyberte volné místo a potvrďte

Jméno uživatele Upozornění: jméno lze libovolně zvolit zadáním znaků tlačítky

[], ., 0, 1, 2, 3, 4, 5, 6, 7, 8, 9, A, Á, À, Â, Ã, Ä, Æ, B, C, Ç, D, E, É, È, Ê, Ë, F, G, H, I, Í, Î, Ï, J, K, L, M, N, Ñ, O, Ó, Ò, Ô, Ö, Ø, P, Q, R, S, T, U, Ú, Û, Ü, V, W, X, Y, Ý, Z, a, á, à, â, ä, æ, b, c, ç, d, e, é, è, ê, ë, f, g, h, i, í, ì, î, ï, j, k, l, m, n, ñ, o, ó, ò, ô, ö, ø, p, q, r, s, t, u, ú, û, ü, v, w, x, y, ý, z

Na další pozici postoupíte stisknutím

Uložení jména uživatele stisknutím 3 sec.

Opuštění stisknutím .

Kód uživatele : ○○○○○○ vložení 5-10ti místného číselného kódu - ,

Kód vložit ještě jednou a potvrdit

Dveře: 1 v případě, že používáte více pohonů CFA3000, vyberte příslušné dveře

1 1. časová zóna

2 2. časová zóna

Upozornění: můžete časově vymezit přístup pro uživatele, nastavení časových zón provedete v Menu. Zvolte „AKTIV“ pro aktivaci uživatele. Pouze „aktivní“ uživatel může využívat přístupovou klávesnici. Můžete také aktivního uživatele učinit neaktivním. Nastavení zůstanou zachována, ovládání není možné. Uživatele lze také kompletně vymazat.

opustit

potvrdit

f. Menu pohon CFA 3000

V případě, že používáte více CFA3000, vyberte ten, u něhož chcete provádět nastavení dveře 1, dveře 2, dveře 3

Přehled cykly uzamykání/odemykání, zobrazuje jak často se západka uzamyká/odemyká. Zámek: zobrazuje pozici zámku (uzamknuto/odemknuto).

Přejmenovat V případě, že používáte více CFA3000, můžete zadat název dveří. Např. domovní dveře, garáž, sklep, atd. Upozornění: jméno lze libovolně zvolit pomocí znaků:

[], ., 0, 1, 2, 3, 4, 5, 6, 7, 8, 9, A, Á, À, Â, Ã, Ä, Æ, B, C, Ç, D, E, É, È, Ê, Ë, F, G, H, I, Í, Î, Ï, J, K, L, M, N, Ñ, O, Ó, Ò, Ô, Ö, Ø, P, Q, R, S, T, U, Ú, Û, Ü, V, W, X, Y, Ý, Z, a, á, à, â, ä, æ, b, c, ç, d, e, é, è, ê, ë, f, g, h, i, í, ì, î, ï, j, k, l, m, n, ñ, o, ó, ò, ô, ö, ø, p, q, r, s, t, u, ú, û, ü, v, w, x, y, ý, z

Posun k dalšímu znaku uložit jméno 3 vteřiny podržet Opustit

Bez kódu : uzamykání dveří bez zadání kódu. Upozornění: je-li nastavené uzamykání dveří bez zadání kódu, stačí pro uzamknutí dveří stisknout neaktivní/aktivní

opustit | potvrdit

Automatické uzamykání: automatické uzamykání

neaktivní/aktivní

Je-li aktivována funkce automatického uzamykání, lze nastavit dobu od-do, kdy se bude zámek

automaticky zamykat. [hh:mm], 0-9 Upozornění: v nastaveném čase zjišťuje zařízení automaticky každých 15 minut, zda jsou dveře uzamknuté. Toto nastavení vede k vyšší spotřebě energie baterií. opustit potvrdit

Ovládací tlačítka pohonu CFA3000 obsluha tlačítka na pohonu CFA3000

Aktivní: všechny tlačítka pohonu CFA3000 jsou aktivní a lze s nimi provádět úkony

Tlačítka „šipky“, obě tlačítka na pohonu CFA3000 jsou deaktivovány

Neaktivní: všechny tlačítka na pohonu CFA3000 jsou neaktivní

opustit potvrdit

Nastavení „přidržení západky“ Doba přidržení západky do zadlabacího zámku při otevírání dveří. Volitelné doba přidržení závory 1 až 20 vteřin

opustit potvrdit

Síla pohonu otáčení CFA3000 Nízká, střední, vysoká.

(doporučení: pro optimální životnost pohonu CFA3000 doporučujeme „střední“ nastavení síly)

opustit potvrdit

Signál nastavení tónu pohonu CFA3000

- Západka: signál zazní pouze při zatažení závory do zadlabacího zámku
- Uzamykání: signál zazní pouze při uzamykání
- Každá činnost: signál zazní při odemykání i při uzamykání
- Neaktivní: tón nezazní při žádné činnosti
- Začátek činnosti: tón zazní při zahájení činnosti odemykání/uzamykání

opustit potvrdit

Nastavení počtu západů závory: uzamykání lze nastavit na uzamykání na 1 západ

Pokud to zámek umožňuje, doporučujeme vždy nastavit uzamykání na 2 západy.

Automaticky, 1 x uzamknutí

opustit potvrdit

Nastavení rychlosti otáčení pohonu CFA3000 zvolte nastavení „Automaticky“

Automaticky, Maximum

opustit potvrdit

g. Menu tovární nastavení - RESET





volba ano/ne 3 vteřiny stisknutí při potvrzení „ano“ dojde k resetu zařízení. Všechna nastavení budou vymazána. opustit

h. Menu časové zóny



volba zóna A, zóna B ,... zóna 0 (celkem 15 časových zón)

otevře programování 1. časové zóny . Nastavte časovou zónu. Zóny lze přiřadit uživatelům v Menu e. vyberte dny, ve kterých je časová zóna aktivní (X) nebo dny, ve kterých je časová zóna neaktivní (). Čas od formát [hh:mm], 0-9 do formát [hh:mm], 0-9. opustit potvrdit.



i. Menu historie zobrazuje poslední činnosti pohonu CFA3000. Např. uživatel 1 odemknutí. Upozornění: zobrazuje se poslední provedená činnost. Tlačítka můžete zobrazovat až 32 naposledy uskutečněných činností, přičemž nejstarší činnost je přepsána činností nejnovější. Při uzamykání bez zadání kódu nebo automatickém uzamykání zobrazuje se „Admin“ opustit potvrdit.

j. Menu SETUP  pozdrav  upozornění: jméno lze zadat libovolně pomocí znaků  .

[], ., 0, 1, 2, 3, 4, 5, 6, 7, 8, 9, A, Á, À, Ã, Ä, Æ, B, C, Ç, D, E, É, Ê, Ë, Ì, Í, Î, J, K, L, M, N, Ñ, O, Ó, Ò, Ô, Ö, Æ, P, Q, R, S, T, U, Ú, Û, Ü, V, W, X, Y, Ý, Z, a, á, à, â, ä, æ, b, c, ç, d, e, é, è, ê, ë, f, g, h, i, í, ì, î, j, k, l, m, n, ñ, o, ó, ò, ô, ö, ø, p, q, r, s, t, u, ú, û, û, ü, v, w, x, y, ý, z

Posun na další pozici  uložení stisknout po dobu 3 vteřin  opustit .

Signál  nastavení signálního tónu   zapnuto, vypnuto, tiše

Osvětlení displeje  volitelná doba rozsvícení displeje   2-10 vteřin

+ noční doba

 opustit  potvrdit

Upozornění k bateriím

Uchovávejte baterie z dosahu dětí. Baterie nepatří dětem do rukou. Hrozí nebezpečí spolknutí, což může vést k poškození zdraví. V případě spolknutí baterie okamžitě vyhledejte lékařskou pomoc.

Vyvarujte se kontaktu s poškozenou baterií. Použijte ochranné rukavice.

Baterie se nesmí zahřívat a nesmí se vhadzovat do ohně. Nebezpečí výbuchu.

Záruka

Výrobky ABUS jsou vyvíjeny a vyráběny s maximální pečlivostí v souladu s příslušnými normami.

Záruka se vztahuje výhradně na nedostatky týkající se vady materiálu nebo zpracování vzniklé při výrobě. Pokud se taková vada prokáže, ABUS výrobek opraví nebo vymění.

ABUS nepřebírá odpovědnost za vady a škody vzniklé při transportu, nesprávném použití a nesprávném zacházení s výrobkem a při běžném opotřebení.

Pro uplatnění reklamace je potřeba předložit originální doklad o koupi výrobku, který musí obsahovat čitelné datum zakoupení výrobku.

Prohlášení o shodě

ABUS August Bremicker Söhne KG, Altenhofer Weg 25, 58300 Wetter prohlašuje, že výrobek HomeTec Pro je určený pro použití v souladu se základními požadavky a dalšími příslušnými ustanoveními dle směrnice 2014/53/EU. Prohlášení o shodě je uloženo u výrobce ABUS.

Likvidace zařízení

Výrobek likvidujte v souladu se zákonem o elektro odpadech. V souladu se směrnicí 2002/96/EC-WEEE. Informace o místě k ukládání elektro odpadu obdržíte od místního úřadu.

Technické změny vyhrazeny. Za chyby a tiskové omyly neneseme odpovědnost.

