



CZ NÁVOD K OBSLUZE

Kuchyňský robot KM 3646

CTC **CLATRONIC**



Obj. č.: 151 14 13

Vážení zákazníci,

děkujeme Vám za Vaši důvěru a za nákup kuchyňského robota Clatronic KM 3646. Tento návod k obsluze je součástí výrobku. Obsahuje důležité pokyny k uvedení výrobku do provozu a k jeho obsluze. Jestliže výrobek předáte jiným osobám, dbejte na to, abyste jim odevzdali i tento návod.

Ponechejte si tento návod, abyste si jej mohli znovu kdykoliv přečíst!



Rozsah dodávky

- Kuchyňský robot
- Mixovací nádoba se stupnicí a plnicím otvorem (1,5 l)
- Nerezový krájecí a strouhací kotouč
- Hnětací háky, sekací nůž
- Odměrka (3 cl)
- Návod k obsluze

Popis a ovládací prvky

1. Strouhací a krájecí kotouč
2. Sekací nůž
3. Pěchovač do trychtýře
4. Víko pracovní nádoby s plnicím trychtýřem
5. Pracovní nádoba
6. Vodičí nástavec na pohon
7. Kryt motoru
8. Ovládací knoflík
9. Hřídel pohonu
10. Nástroj na hnětení a míchání
11. Nože
12. Mixovací nádoba
13. Víko mixovací nádoby
14. Plnicí otvor víka mixovací nádoby

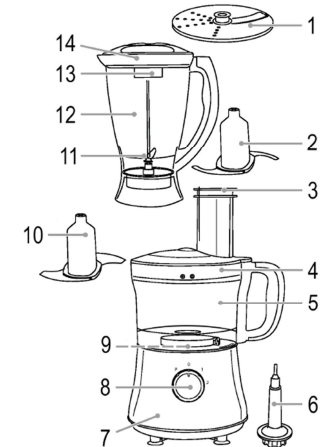

Účel použití

Tento spotřebič slouží jako:

- a) Nástroj na hnětení a mixování a šlehání, při přípravě těsta, šlehačky, šlehání bílků;
- b) Multi kráječ a sekáček pro krájení měkkých potravin
- c) Mixér pro mixování a šlehání

Všeobecné informace k provozu

Spotřebič je vybaven bezpečnostními přepínači a může se používat jen za předpokladu dodržování následujících bodů:

- Při nasazování pracovní nebo mixovací nádoby s nožem na motor musíte uslyšet hlasité kliknutí, které signalizuje správné nasazení.
- Při používání nádoby se musí používat víko nádoby, jehož správné nasazení je také provázáno kliknutím.
- Otočte ovládací knoflík na požadovanou rychlost. Vždy začínejte pomalu s nejnižší rychlostí.
- **Impulzní režim:** Podržte ovládací knoflík v této poloze, když chcete, aby spotřebič běžel na maximální rychlost.
- Poloha „0“ označuje vypnutí.



Předtím než spotřebič připojíte k síťové zásuvce, vždy nastavte ovladač do polohy „0“.

- Pokud pracujete s těžkým těstem v pracovní nádobě, nenechávejte spotřebič běžet déle než 1 minutu a poté 2 minuty počkejte, aby se ochladil.
- Při práci s mixážní nádobou nenechávejte spotřebič nepřetržitě běžet déle než 3 minuty a poté 1 minutu počkejte, aby se ochladil.
- Po dokončení práce nastavte ovladač do polohy „0“ a odpojte spotřebič od elektrické sítě.



Pracovní nádoba



Čepele kotouče na strouhání a krájení a také čepele nožů jsou na povrchu velmi ostré! Při používání příslušenství pracujte proto s patřičnou opatrností, aby se zabránilo poranění.

1. Nasaďte na hřídel motoru vodící nástavec (6).

2. **POZNÁMKA:**

Na spodku nádoby vidíte značku a na krytu motoru jsou symboly  a .

3. Zarovnejte nádobu se značkou  a otáčejte ji směrem k symbolu , aby zaklapla na místo.

4. Vyberte požadovaný kus příslušenství a nasaďte ho na vodící nástavec (6).



POZNÁMKA:

Strouhací a krájecí kotouč můžete nasadit libovolnou stranou. Povrch, který chcete použít, musí směřovat nahoru.

5. Nádobu zavřete víkem. Víko nasaďte tak, aby symboly zámku na víku byly vlevo od držadla. Víko upevněte otáčením proti směru hodinových ručiček.

Tabulka pro výběr vhodného příslušenství

Typ přípravy	Množství	Nástroj	Otáčky	Max. doba provozu
Mix s tekutinou	Max. 1500 g	Mixovací nádoba	1 – 2	3 min.
Ořechy	Min. 200 g Max. 500 g	Pracovní nádoba s nožem	2	2 min.
Byliny	Max. 1000 ml	Pracovní nádoba s nožem	2	3 min.
Čokoláda (kousky)	Max. 200 g	Pracovní nádoba s nožem	2	1 min.
Nakrájené maso	Max. 500 g	Pracovní nádoba s nožem	2	2 min.
Nakrájená cibule, mrkev, brambory, okurka	Max. 500 g	Pracovní nádoba s nožem	2	1 min.
Kousky cibule, mrkve, brambor, okurky	Max. 1000 g	Strouhací a krájecí kotouč	2	3 min.
Šlehání vajíček	Min. 4 bílky Max. 8 bílků	Hnětací šlehací metla	1	3 min.
Šlehačka	Min. 400 ml Max. 1000 ml	Hnětací šlehací metla	1	3 min.
Šlehání těsta na vafle, palačinky (tekuté)	Max. 1000 ml	Hnětací šlehací metla	1 – 2	3 min.
Šlehání těsta na vafle, palačinky (tažené)	Max. 1000 ml	Hnětací šlehací metla	1 – 2	2 min.
Těžké těsto	Max. 500 g	Hnětací šlehací metla	1	1 min.

Důležité pokyny k jednotlivým nástrojům

Nepřekračujte hodnoty pro max. množství a max. provozní dobu, které jsou uvedeny v tabulce.

Šlehací / hnětací metlu nebo sekací nůž vždy upevněte natlačením na dno nádoby ještě před vložením přísad.

Pokud hnětete těžké těsto, nedávejte do nádoby všechny přísady najednou. Na začátku vložte do nádoby jen mouku, cukr a vajíčka. Pomalu přidávejte přes plnicí trychtýř tekutou složku.

Potravinu, které chcete zpracovat, nakrájejte nejdříve na malé kousky.

V případě, že se obsah zachycuje na šlehací (hnětací) metle, na noži nebo na stěnách nádoby, postupujte následujícím způsobem:

1. Vypněte spotřebič a počkejte, dokud se motor nezastaví.

2. Odstraňte z nádoby víko. (Otočte ho směrem k symbolu .



3. Použijte škrabku a odstraňte hmotu zachycenou na stěnách nádoby nebo na nástroji, který používáte.



K seškrabování těsta nepoužívejte kovové nástroje, abyste nádobu nepoškrábali.

- Při šlehání bílků dávejte pozor, aby byla metla i nádoba suchá a zcela bez mastnoty. Bílky by měly mít pokojovou teplotu.
- Při sekání čokolády používejte jen sekací nůž a ne strouhací kotouč. Čokoláda musí být dobře vychlazená.
- Při krájení sýru nebo čokolády nenechávejte přístroj běžet příliš dlouho. Tyto přísady se můžou vinou zahřívání přístroje rozpouštět a vytvářet žmolky.
- Při krájení a strouhání vkládejte jednotlivé přísady do plnicího trychtýře a stlačte je dolů pěchovačem.

Ukončení práce a odstranění mísy

1. Vypněte spotřebič a počkejte, dokud se motor nezastaví.
2. Odpojte spotřebič od napájení.
3. Otočte víko nádoby směrem k symbolu .
4. Odstraňte používaný pracovní nástroj.
5. Otočte mísu směrem k symbolu , aby se uvolnila a odstraňte ji. Dejte pozor na vodící nástavec pohonu.
6. Použijte škrabku na těsto a odstraňte z mísy zbytky obsahu.
7. Všechny části vyčistěte (viz níže pokyny k čištění).

Mixér



Nůž používaný k mixování je velmi ostrý!

- Nikdy nesahejte rukou so mixovací nádobou!
- Při čištění a vyprazdňování mixovací nádoby hrozí nebezpečí poranění. S noži zacházejte velmi opatrně!





Při přípravě nápojů s ledem doporučujeme, abyste kousky ledu vkládali až během mixování.

- Nezapínejte mixovací nádobu, když je prázdná!
- Nepřekračujte maximální množství (1500 ml), které je uvedeno na nádobě.
- V případě tekutin, které tvoří pěnu, snižte objem podle potřeby.
- Mixér zapínejte jen s nasazeným a upevněným víkem. Na držadle mixovací nádoby je označení, které se musí zarovnat se symbolem šipky ▼. Pokud víko zavíráte, otočte ho, aby byl symbol zámku  na uvedené značce.
- Neodstraňujte víko během provozu! Vždy počkejte, dokud se nůž nezastaví a až poté nádobu otevřete.
- Pokud nejste s výsledným stavem spokojeni, postupujte následujícím způsobem:
 1. Vypněte spotřebič.
 2. Otočte víko nádoby, aby se symbol ▼ dostal na značku na držadle a odstraňte ho z nádoby.
 3. Zachycené zbytky odstraňte škrabkou na těsto.
 4. Odeberte část obsahu a zpracujte menší množství nebo přilejte trochu tekuté složky.

Nasazení mixovací nádoby



POZNÁMKA:

Na spodku nádoby vidíte značku a na krytu motoru jsou symboly  a .

1. Zarovnejte nádobu se značkou .

2. Otáčejte mixovací nádobu směrem k symbolu , aby zaklapla na místo.



Příprava

1. Nakrájejte všechny přísady na malé kousky.
 2. Vložte přísady do mixovací nádoby a dodržujte max. množství.
 3. Nasaďte na nádobu víko a zavřete ji zajištěním víka.
- Při práci s mixérem můžete na ovládacím knoflíku zvolit libovolnou rychlost. Pokud je nádoba úplně plná nebo když obsahuje tekutinu, která pění, začínejte vždy krokem 1.

Doplňování přísad při mixování

1. Vypněte spotřebič a počkejte, dokud se motor nezastaví.
2. Přes plnicí otvor vložte požadované přísady.
3. Víko i otvor znovu zavřete.
4. Pokračujte v mixování.

Ukončení práce

1. Vypněte spotřebič a počkejte, dokud se motor nezastaví.
2. Odpojte spotřebič od napájení.
3. Otočte nádobu směrem k symbolu .
4. Obsah nádoby můžete vyprázdnit dvěma způsoby:
 - Můžete ho vylít přes plnicí otvor, aniž odstraníte víko. Otočte přitom víko směrem k symbolu  na držadle.
 - Odstraňte víko a obsah vylijte.
5. Všechny části pečlivě vyčistěte (viz níže „Čištění“).

Bezpečnostní předpisy, údržba a čištění

Z bezpečnostních důvodů a z důvodů registrace (CE) neprovádějte žádné zásahy do kuchyňského robota. Případné opravy svěřte odbornému servisu. Nevystavujte tento výrobek přílišné vlhkosti, nenamáčejte jej do vody, nevystavujte jej vibracím, otřesům a přímému slunečnímu záření. Tento výrobek a jeho příslušenství nejsou žádné dětské hračky a nepatří do rukou malých dětí! Nenechávejte volně ležet obalový materiál. Fólie z umělých hmot představují veliké nebezpečí pro děti, neboť by je mohly spolknout.



Pokud si nebudete vědět rady, jak tento výrobek používat a v návodu nenajdete potřebné informace, spojte se s naší technickou poradnou nebo požádejte o radu kvalifikovaného odborníka.

K čištění pouzdra používejte pouze měkký, mírně vodou navlhčený hadřík. Nepoužívejte žádné prostředky na drhnutí nebo chemická rozpouštědla (ředidla barev a laků), neboť by tyto prostředky mohly poškodit povrch a pouzdro spotřebiče.

- Čepele přiložených pracovních nástrojů, jsou velmi ostré! Používejte je proto s patřičnou opatrností, aby se zabránilo poranění.
- Velmi ostré jsou také nože v mixovací nádobě.
- Před výměnou příslušenství nebo jiných částí během provozu, se musí spotřebič vypnout a odpojit od elektrické sítě.
- Předtím než spotřebič zapnete, ujistěte se, že jste správně nasadili potřebné příslušenství a že jsou všechny části dobře upevněny.
- Pokud je spotřebič v chodu, nesmí být uvnitř nádoby žádné předměty, jako např. lžičky.
- Pro stlačení náplně používejte jen přiložený pěchovací prvek a ne prsty, lžiči nebo jiné předměty, které by mohly způsobit poškození přístroje nebo poranění.
- Nelijte do mixovací nádoby kapaliny, které mají teplotu vyšší než 40°C! Nebezpečí popálení!

Nůž používaný k mixování je velmi ostrý! Při čištění, demontáži nebo skládání jednotlivých částí buďte velmi opatrní.

- Odstraňte mixovací nádobu z motoru.
- Blok nože otočte ve směru k označení OPEN.
- Odstraňte kruhové těsnění z bloku nože.
- Mixovací nádobu a její víko můžete vyčistit vodou a poté nechte všechny části vyschnout.

Těsnění a blok nože

- Krátce je opláchněte ve vodě.
- Dobře je vysušte a vložte těsnění nazpět. Nůž nasaďte zespodu do mixovací nádoby.

Řešení problémů

Spotřebič se nezapíná nebo náhle přestane pracovat.

1. Možná příčina:

Chyba v napájení.

Řešení:

- Zkontrolujte síťovou zásuvku zapojením jiného spotřebiče.
- Pevně připojte zástrčku napájecího kabelu.
- Zkontrolujte síťové pojistky

2. Možná příčina:

Aktivovala se bezpečnostní pojistka a brání spuštění motoru.

Řešení: Zkontrolujte polohu

- Pracovní mísy
- Víka pracovní mísy nebo
- Mixovací nádoby

3. Možná příčina:

Závada na spotřebiči.

Řešení:

Kontaktujte oddělení služeb zákazníkům nebo jiného odborníka.

Recyklace



Elektronické a elektrické produkty nesmějí být vhažovány do domovních odpadů. Likviduje odpad na konci doby životnosti výrobku přiměřeně podle platných zákonných ustanovení.

Šetřete životní prostředí! Přispějte k jeho ochraně!

Technické údaje

Model:	KM 3646
Provozní napětí:	220 - 240 V, 50/60 Hz
Spotřeba proudu:	500 W
Ochranná třída:	II
Čistá hmotnost:	cca 2 kg (Tělo přístroje s mixovací nádobou a hnětacím nástrojem)

Záruka

Na kuchyňský robot Clatronic KM 3646 poskytujeme **záruku 24 měsíců**.

Záruka se nevztahuje na škody, které vyplývají z neodborného zacházení, nehody, opotřebení, nedodržení návodu k obsluze nebo změn na výrobku, provedených třetí osobou.

Příklad tohoto návodu zajišťuje společnost Conrad Electronic Česká republika, s. r. o.

Všechna práva vyhrazena. Jakékoliv druhy kopii tohoto návodu, jako např. fotokopie, jsou předmětem souhlasu společnosti Conrad Electronic Česká republika, s. r. o. Návod k použití odpovídá technickému stavu při tisku! **Změny vyhrazeny!**

© Copyright Conrad Electronic Česká republika, s. r. o.

VAL/01/2017