

TECHNAXX®

**Technaxx WiFi IP-Kamera Bullet PRO
FullHD Outdoor TX-65**

**Technaxx WiFi IP-Kamera Dome PRO
FullHD Outdoor TX-66**

**Technaxx WiFi IP-Kamera Dome PRO
FullHD Outdoor TX-67**

I Obsah

I Obsah	ii
1. Vlastnosti	1
1.1 TX-65	1
1.2 TX-66	1
1.3 TX-67	1
2. Struktura zařízení	2
2.1 Struktura zařízení TX-65	2
2.2 Struktura zařízení TX-66	4
2.3 Struktura zařízení TX-67	4
3. Montáž zařízení	5
3.1 Montáž zařízení TX-65	5
3.2 Montáž zařízení TX-66	6
3.3 Montáž zařízení TX-67	10
4. Rychlá instalace pomocí aplikace (My Secure Pro)	13
4.1 Konfigurace WIFI	13
4.2 Konfigurace P2P	14
5. Nástroj pro rychlou konfiguraci	15
5.1 Popis	15
5.2 Ovládání	15
6. Ovládání prostřednictvím webu	17
6.1 Síťové připojení	17
6.2 Přihlášení a hlavní rozhraní	17
6.3 Živé video	19
6.4 Funkce PTZ (Pouze TX-67)	20
6.5 Přehrávání (Pouze s vloženou kartou MicroSD)	21
6.6 Nastavení	24
6.6.1 Kamera	24
6.6.1.1 Podmínky	24
A: Podmínky	24
B: Správa profilu:	24
6.6.1.2 Video	25
A: Video	25
B: Snímek	25
C: Překrytí	25
D: Cesta	25
6.6.2 Inteligentní analýza videa (IVS) (pouze u TX-67)	26
6.6.2.1 Globální Nastavení	26
6.6.2.2 Nastavení scény	26
6.6.2.2.1 Jedna scéna	27
6.6.2.2.2 Sledování více scén	27
6.6.2.3 Nastavení pravidla	28

6.6.2.3.1 Nástražný drát	28
6.6.2.3.2 Zóna Výstrahy při Překročení	29
6.6.2.3.3 Nastavení Aktivace Alarmu	30
6.6.2.4 Parametr	31
6.6.3 Síť.....	31
6.6.3.1 TCP/IP	31
A: TCP/IP	31
B: P2P/Easy4ip	31
6.6.3.2 Připojení	32
A: Připojení	32
B: PPPoE (Pouze TX-67)	33
C: DDNS	33
D: IP filtr	33
E: SMTP (Email)	33
F: UPnP	33
G: SNMP (Pouze TX-67)	33
H: Bonjour	34
I: Multicast	34
J: WIFI	34
J.A: WIFI	34
J.B: WPS (pouze TX-65 a TX-66)	35
K: 802.1x (Pouze TX-67)	35
L: QoS	35
6.6.4 PTZ.....	35
6.6.5 Událost	37
6.6.5.1 Detekce videa	37
A: Detekce pohybu	37
B: Neoprávněný zásah do videa	38
6.6.5.2 Abnormalita.....	39
A: Karta MicroSD (pouze pokud je vložena karta MicroSD)	39
B: Síť	39
C: Neoprávněný přístup	39
6.6.6 Ukládání	39
6.6.6.1 Harmonogram.....	39
A: Harmonogram nahrávání	40
B: Harmonogram pořizování snímků	40
C: Harmonogram dovolené	40
6.6.6.2 Destinace.....	41
A: Cesta	41
B: Karta MicroSD (Místní)	41
C: FTP	41
D: NAS	41
6.6.6.3 Řízení nahrávání	41

6.6.7 Systém.....	42
6.6.7.1 Obecné informace	42
A: Obecné informace	42
B: Datum a čas	42
6.6.7.2. Účet	42
6.6.7.3. Výchozí nastavení	43
6.6.7.4. Import / Export	43
6.6.7.5. Automatická údržba	43
6.6.7.6. Aktualizace.....	43
6.6.8. Informace.....	44
6.6.8.1 Verze	44
6.6.8.2 Záznam.....	44
6.6.8.3 Online uživatel.	44
7. Alarm	44
8. Odhlášení	44
9. Popis aplikace (My Secure Pro)	45
9.1 Obecný úvod	45
9.2 Vlastnosti	45
9.3 Kompatibilní modely	45
10. Stručný popis aplikace.....	46
11. Ovládání	49
11.1 Vzdálené sledování	49
11.2 Hlavní Nabídka	49
11.3 Přehrávání	50
11.3.1 Prohlížení Záznamu.....	50
11.3.2 Přehrávání snímků.....	51
Přehrávání snímků:.....	51
11.4 Správce zařízení	51
11.4.1 Přidání Zařízení	52
11.4.1.1 Konfigurace P2P	53
11.4.1.2 Konfigurace Quick DDNS.....	53
11.4.1.3 IP/Domain configuration.....	54
11.4.1.4 Konfigurace WIFI	54
11.4.1.4 Konfigurace WIFI	54
11.4.2 Změna informací o zařízení	56
11.4.3 Vzdálená konfigurace	56
11.4.3.1 Videodetekce	57
A: Detekce Pohybu (Porovnejte s kapitolou 6.6.3.1)	57
B: Maska videa	58
11.4.3.2 Nastavení Kamery.....	58
A: Datový Proud Videá	58
11.4.3.3 Správce Ukládání.....	58
A: Harmonogram	58

11.4.3.4 Správce Uživatele	59
A: Změna Hesla	59
11.4.4 Řízení Výstupu Alarmu (volitelné).....	59
11.4.5 Zobrazení informací o Pevném Disku.....	59
11.4.6 Odebrání Zařízení.....	60
11.4.7 Import Cloudového Zařízení	60
11.5 Živý náhled	61
11.5.1 Spuštění Sledování.....	61
11.5.2 Ukončení sledování	62
11.5.3 Snímek	62
11.5.4 Nahrávání	62
11.5.5 Přehrávání	63
11.5.6 Obousměrný Hovor (není k dispozici u TX-65, 66, 67)	63
11.5.7 Odemknutí (volitelné).....	63
11.7.8 Směr PTZ a přibližování/oddalování (Pouze u TX-67).....	63
11.7.8.1 Směr a přibližování/oddalování.....	63
11.7.8.2 Předvolby	64
11.7.9 Rybí oko (volitelné)	64
11.7.10 Přepínač bitového toku	64
11.7.12 Audio (volitelné).....	65
11.7.12 Ovládání osvětlení (volitelné).....	65
11.7.13 Nastavení Obrazu.....	65
11.7.14 Režim Celé Obrazovky	66
11.7.14.1 Přiblížení	66
11.7.14.2 Přepínač polohy oken	66
11.7.15 Místní Soubory.....	66
11.7.15.1 Zobrazení Souboru	66
11.7.15.2 Sdílení Souborů	67
11.7.15.3 Export souborů.....	67
11.7.15.5 Odstranění souborů	67
11.7.16 E-Mapa	67
11.7.16.1 Vytvoření E-Mapy.....	67
11.7.16.2 Editování E-Mapy.....	68
11.7.17 Oblíbené	68
11.7.18 Správce Alarmu	69
11.7.18.1 Konfigurace funkce Alarm push	69
11.7.18.2 Okamžitý náhled funkce Alarm push	69
11.7.18.3 Seznam událostí funkce Alarm push	70
11.7.19 Další/ Místní konfigurace/ Náповěda.....	70
11.7.19.1 Místní konfigurace.....	70
11.7.19.2 Náповěda.....	70
12. Technické údaje.....	71
12.1 TX-65.....	71

12.2 TX-66.....	72
12,3 TX-67.....	73
GNU GENERAL PUBLIC LICENSE	75
Preamble	75
TERMS AND CONDITIONS FOR COPYING, DISTRIBUTION AND MODIFICATION.....	76

Tento výrobek splňuje požadavky norem uvedených ve směrnici Rady **R&TTE 2014/53/EU**.
 Prohlášení o shodě naleznete zde: **www.technaxx.de/** (v liště “Konformitätserklärung”
 dole). Před prvním použitím zařízení si pečlivě přečtěte návod k obsluze.

Číslo servisního telefonu technické podpory: 01805 012643 (14 centů/min z pevné linky
 v Německu a 42 centů/min z mobilních sítí). Email zdarma: **support@technaxx.de**

Při vrtání díry do zdi dbejte na to, abyste nepoškodili elektrické vedení, kabely anebo
 potrubí. Při použití dodaného montážního materiálu nepřebíráme žádnou zodpovědnost za
 odbornou instalaci. Přebíráte plnou zodpovědnost za vhodnost instalačního materiálu k
 použití pro danou zeď a za náležitou instalaci. Při práci ve vyšších výškách hrozí nebezpečí
 pádu! Proto používejte příslušná bezpečnostní opatření.

Ważna wskazówka odnośnie instrukcji użytkowania:

Instrukcje we wszystkich językach znaleźć można na załączonej płycie CD.

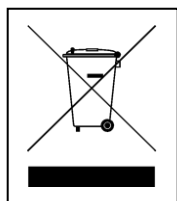

Pokyny pro ochranu životního prostředí: Obalové materiály jsou suroviny a lze je opět použít. Obaly oddělit podle jejich druhu a v zájmu ochrany životního prostředí zajistit jejich likvidaci podle předpisů. Vyřazené přístroje a baterie nepatří do domovního odpadu! Odborně se musejí zlikvidovat i staré přístroje a baterie! **Čištění:** Chraňte zařízení před znečištěním a kontaminací (použijte čistý hadřík). Nepoužívejte hrubé či drsné materiály, rozpouštědla, jiné agresivní čističe. Zařízení po vyčištění otřete. **Distributor:** Technaxx Deutschland GmbH & Co.KG, Kruppstr. 105, 60388 Frankfurt a.M., Německo

1. Vlastnosti

1.1 TX-65

- 1/3" CMOS 3 Mpx s progresivním skenováním
- H.264&MJPEG kódování dual-stream
- Max 20 snímků/s @ 3M(2048×1536) a 25/30 snímků/s @ 1080p(1920×1080)
- DWDR, Denní/Noční (ICR), 3DNR, AWB, AGC, BLC
- Monitorování více sítí: Webový prohlížeč, My Secure Pro PC Client, My Secure Pro App
- 3,6mm pevný objektiv (volitelně 2,8mm)
- Max. dosah IR LEDs 30m
- IP67
- Slot karty Micro SD, až 128GB
- Podpora Wi-Fi

1.2 TX-66

- 1/3" CMOS 3 Mpx s progresivním skenováním
- H.264&MJPEG kódování dual-stream
- Max 20 snímků/s @ 3M(2048×1536) (2304×1296) & 25/30 snímků/s @ 1080p(1920×1080)
- DWDR, Denní/Noční (ICR), 3DNR, AWB, AGC, BLC
- Monitorování více sítí: Webový prohlížeč, My Secure Pro PC Client, My Secure Pro App
- 3,6mm pevný objektiv (volitelně 2,8mm)
- Max. dosah IR LEDs 30m
- IP67, IK10
- Slot karty Micro SD, až 128GB
- Podpora Wi-Fi

1.3 TX-67

- 1/2,8" CMOS 2 Mpx s progresivním skenováním
- H.264 & MJPEG kódování dual-stream
- Max 25/30 snímků/s @ 1080p
- Denní/Noční (ICR), 3DNR, AWB, AGC, BLC
- Monitorování více sítí: Webový prohlížeč, My Secure Pro PC Client, My Secure Pro App
- Max. přednastavená rychlost 100°/s, rozsah otáčení ±180°, rozsah sklápění 90°
- 3,6mm pevný objektiv
- IP67, IK10
- Slot karty Micro SD, až 128GB
- Podpora Wi-Fi

2. Struktura zařízení

2.1 Struktura zařízení TX-65

Na následujícím nákresu je znázorněn způsob zapojení kabelů. Viz obr. 2-1.

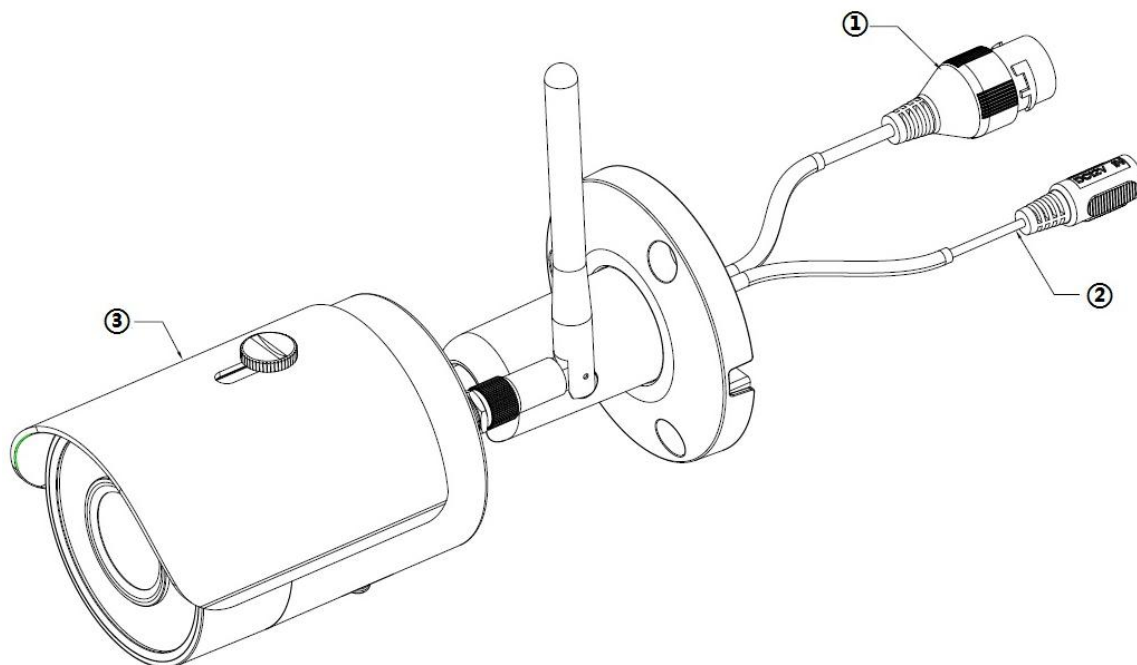

Obr. 2-1

Podrobné informace naleznete v následující tabulce.

Č.	Název portu	Funkce	Připojení	Poznámka
1	LAN	Síťový port	Ethernetový port	Připojte ke standardnímu Ethernetovému kabelu. Poznámka: Některá zařízení PoE nepodporují. Před nasazením skleněné hlavice protáhněte síťový kabel protiprachovým vodotěsným krytem.
2	DC 12V	Napájecí port		Napájecí port. Příkon DC 12V.
3	Šroub	Nastavení štítu		Nastavení štítu pro snížení množství dopadajícího slunečního záření a dešťových kapek na přední část kamery.

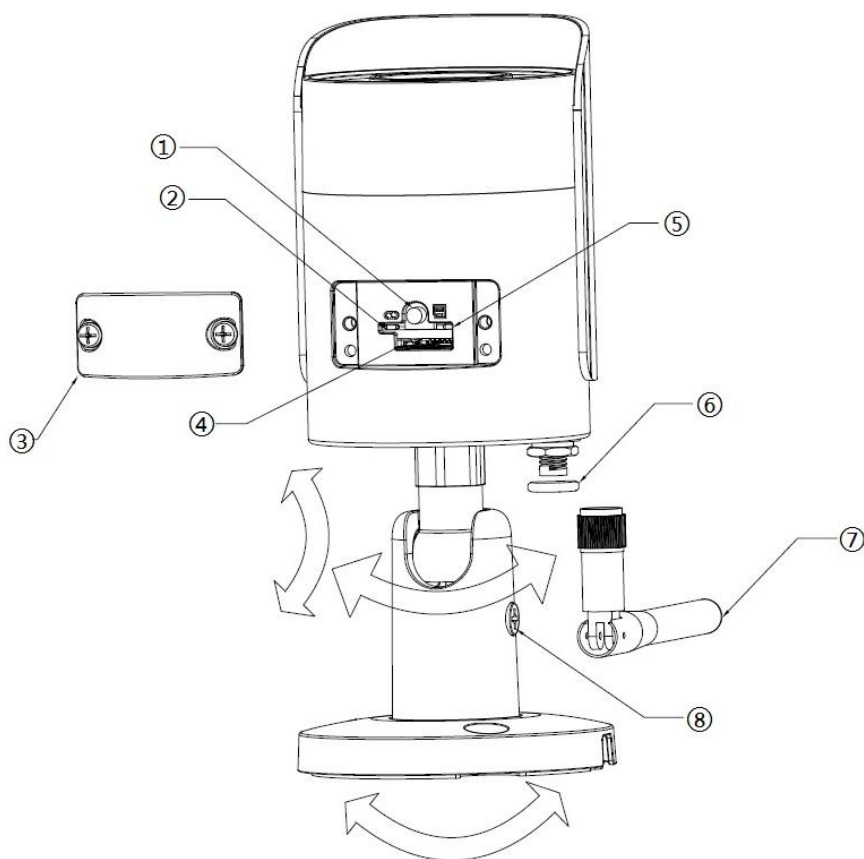

Obr. 2-2

Podrobné informace naleznete v následující tabulce.

SN	Název	SN	Název
①	Tlačítko Vynulování/WPS	⑤	Kontrolka 2
②	Kontrolka 1	⑥	Vodotěsný kroužek
③	Spodní kryt	⑦	Anténa wifi
④	Slot karty Micro SD	⑧	Pojistný šroub

Stav kontrolky	Stav zařízení
Červená kontrolka normálně svítí	Spouštění
Zelená kontrolka bliká pomalu	Spouštění dokončeno, očekávání konfigurace wifi, přechod do stavu inteligentní konfigurace
Zelená kontrolka bliká rychle	Probíhá inteligentní konfigurace wifi, včetně WPS, rámce správy atd.
Zelená kontrolka normálně svítí	Připojení wifi úspěšné, lze normálně ovládat.
Červená a zelená kontrolka střídavě blikají	Upgrade zařízení
Červená kontrolka bliká pomalu	Selhání síťového připojení nebo odpojení po úspěšném síťovém připojení.
Červená kontrolka bliká rychle	Porucha zařízení, selhání spuštění, závada alarmu nebo karty SD

2.2 Struktura zařízení TX-66

Poznámka: Následující obrázek je pouze referenční, znázorňuje komponenty a funkci kabelového portu. U různých modelů se vyskytují rozdíly ve struktuře komponent a kabelů. Více podrobností naleznete u konkrétního zařízení. Přehled součástí naleznete na následujícím obrázku. Viz obr. 2-3

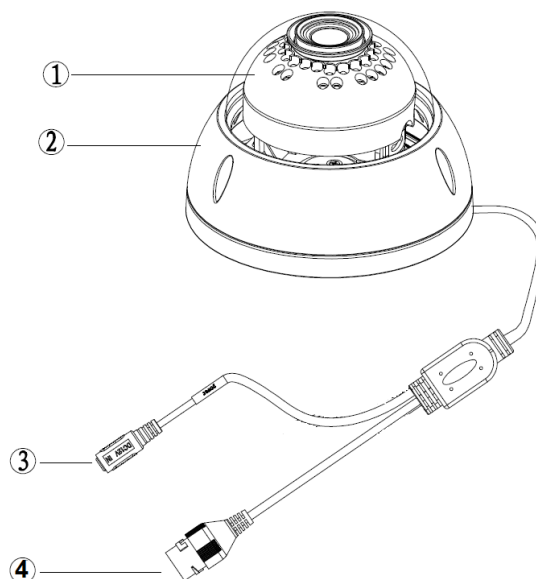

Obr. 2-3

Číslo	Název komponenty	Poznámka
1	Modul kopule	
2	Pouzdro kopule	
3	Napájecí port	Připojte k napájení DC 12V, příkon.
4	Port pro přístup k síti	Odesílání/přijem síťových dat

2.3 Struktura zařízení TX-67

Přehled součástí naleznete na následujícím obrázku. Viz obr. 2-4.

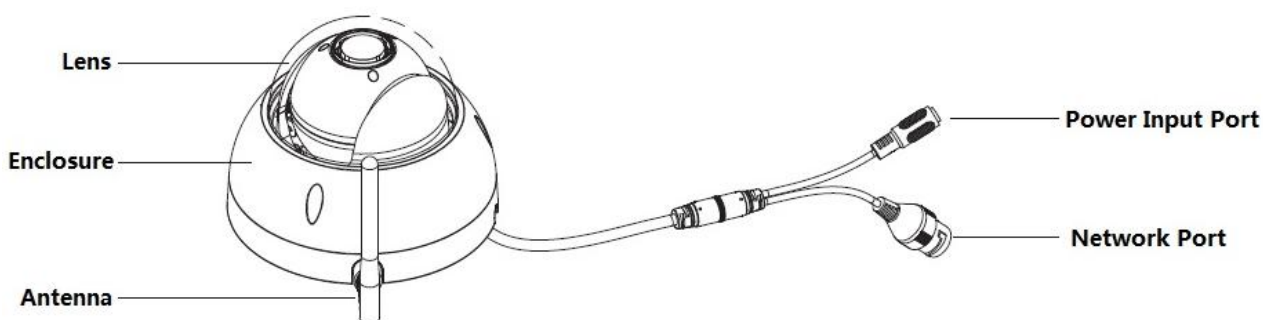

Obr. 2-4

Lens	Objektiv	Power input Port	Napájecí port
Enclosure	Pouzdro	Network Port	Síťový port
Antenna	Anténa		

3. Montáž zařízení

Důležité Upozornění:

- Před montáží se ujistěte, že místo montáže má nosnost nejméně 3x větší, než je hmotnost kamery a držáku.

3.1 Montáž zařízení TX-65

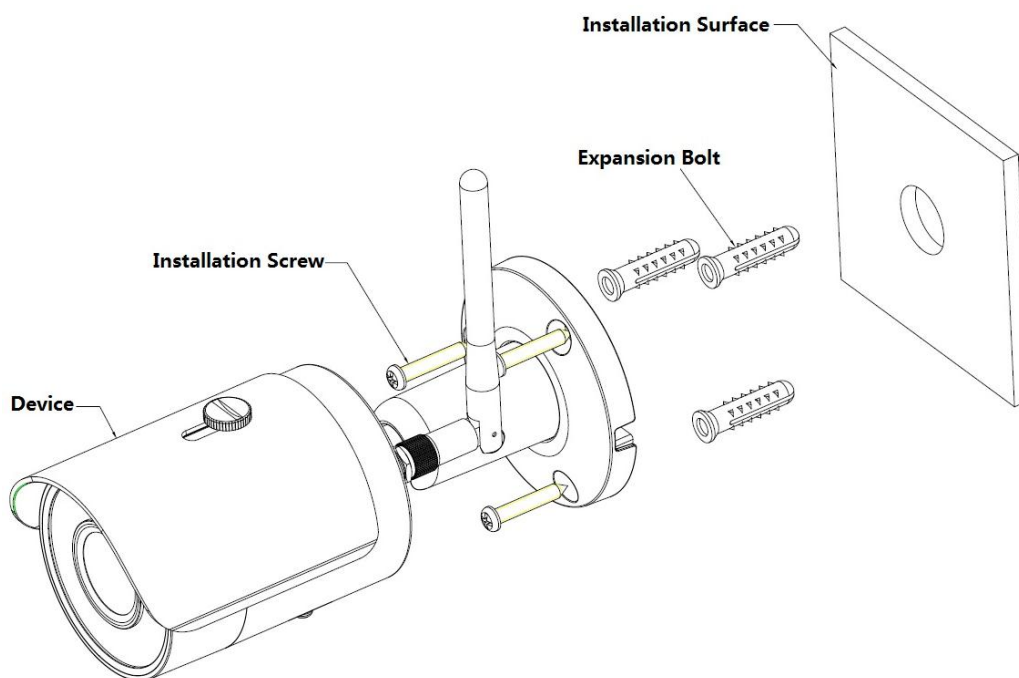

Obr. 3-1

Network Camera	Síťová kamera
Installation Screw	Montážní šroub
Expansion Bolt	Rozpínací šroub
Installation Surface	Montážní podložka

Viz obr. 3-1 a obr. 3-2.

Krok 1: Na povrch (stěna nebo strop) určený k připevnění zařízení přilepte montážní nálepku.

Krok 2: Podle polohy montážní nálepky vyvrtejte otvor.

Krok 3: Otevřete sáček s příslušenstvím, vyjměte rozpínací šroub a zasuňte jej do otvoru, který jste právě vyvrtali.

Krok 4: Otevřete sáček s příslušenstvím a vyjměte šrouby. Pomocí 4 šroubů zařízení připevněte k montážní podložce (na stěnu nebo strop). Otočte sluneční clonou dozadu a dopředu. Po připevnění zařízení musíte utáhnout šrouby na sluneční cloně.

Krok 5: Zapojte náležitě externí kabely zařízení.

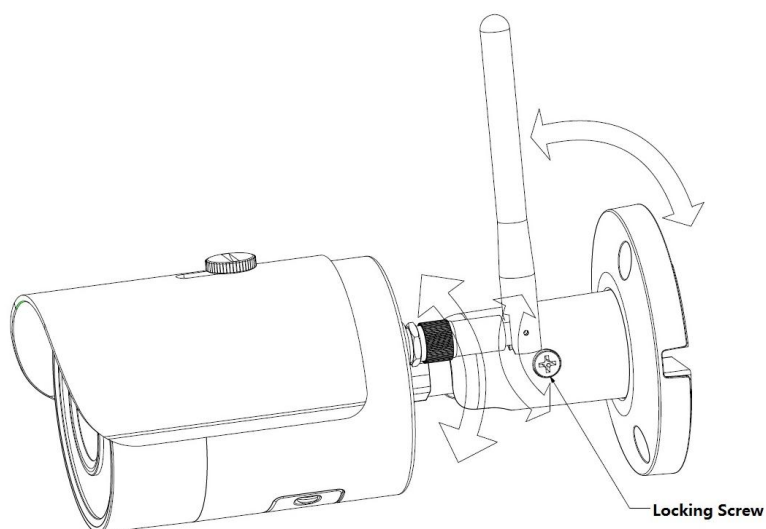

Obr. 3-2

Locking Screw	Pojistný šroub
---------------	----------------

Krok 6: Povolte pojistný šroub křížovým šroubovákem (v sáčku s příslušenstvím).

Krok 7: Nastavte zařízení do všech možných směrů a nastavte směr sledování.

Krok 8: Pro utažení šroubů použijte křížový šroubovák.

3.2 Montáž zařízení TX-66

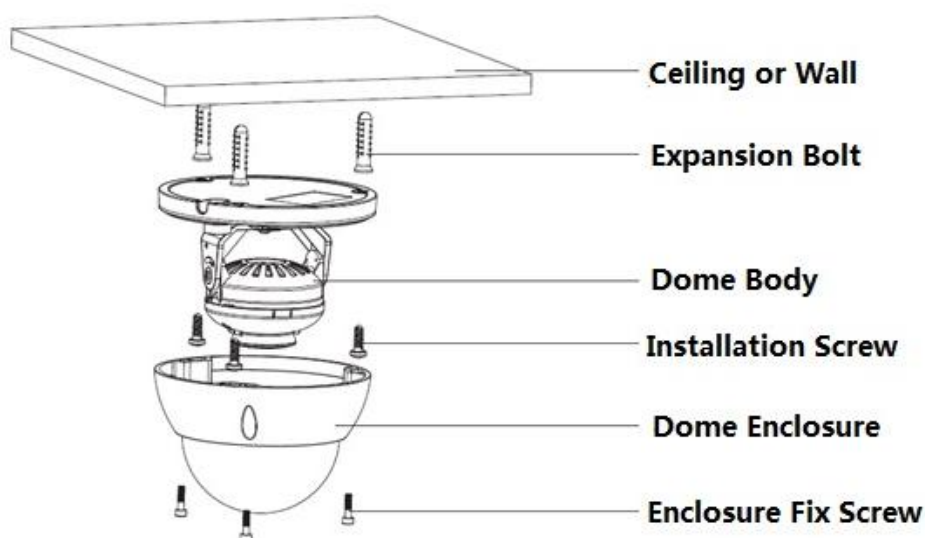

Obr. 3-3

Ceiling or Wall	Strop nebo stěna
Expansion Bolt	Rozpínací šroub
Dome Body	Těleso kopule
Installation Screw	Montážní šroub
Dome Enclosure	Pouzdro kopule
Enclosure Fixed Screw	Upevňovací šroub pouzdra

Krok 1: Pomocí imbusového klíče v sáčku s příslušenstvím otevřete pouzdro kopule povolením tří imbusových šroubů na pouzdře.

Krok 2: Ze sáčku s příslušenstvím vyjměte montážní mapu a přilepte ji na strop nebo stěnu podle požadavků oblasti, kterou budete monitorovat.

Krok 3: Na mapě najdete značky křížků a na povrchu určeném k montáži vyvrtajte otvory pro tři plastové rozpínací šrouby a do otvorů rozpínací šrouby zasuňte. Tyto tři šrouby pevně utáhněte.

Poznámka:

- Jestliže uživatel vytahuje kabel z horní části povrchu určeného k montáži, je třeba na povrchu vyvrtat otvor podle montážní mapy.
- Jestliže uživatel vytahuje kabel ze strany kabelové přípojky, musí procházet kanálem ve tvaru U v podložce kopule a vycházet z bočního otvoru na podložce.

Krok 4: Nastavte montážní podložku zařízení do správné polohy a vytáhněte kabel skrze otvor v povrchu. Směr značky TOP bude stejný jako na montážní mapě. Vyrovnajte tři vyvrtané otvory v podložce zařízení s otvory pro tři rozpínací šrouby v místě montáže. Do tří plastových rozpínacích šroubů nasadte pevně tři samořezné šrouby. Připevněte těleso kopule na montážní podložku.

Krok 5:

- a) Podržte obě strany spodní části rotační podložky rukama, otáčejte podložkou horizontálně a nastavte horizontální směr objektivu do požadované polohy. Povolte jeden šroub M2 na připevněném dekoračním krytu (pouze povolit, ne vyšroubovat), podržte dekorační kryt rukou a otáčejte objektivem vertikálně. Nastavte vertikální směr objektivu do příslušného úhlu a utáhněte upevňovací šroub na dekoračním krytu. Rozsah objektivu: vertikální ($0^{\circ} \sim +65^{\circ}$), horizontální ($0^{\circ} \sim +355^{\circ}$).
- b) Podržte obě strany spodní části rotační podložky rukama, otočte podložkou horizontálně podél osy a nastavte horizontální směr objektivu do požadované polohy. Podržte dekorační kryt LED rukou, otáčejte ve vertikálním směru a upravte vertikální směr objektivu do požadované polohy. Pokud je příliš pevný na nastavení, nejprve uvolněte upevňovací šrouby na obou stranách podložky (pouze uvolnit, ne vyšroubovat), pak nastavte objektiv a po nastavení upevňovací šrouby utáhněte. Podržte dekorační kryt LED rukama, otočte horizontálně podél osy a nastavte objektiv do požadované polohy. Rozsah objektivu: vertikální ($0^{\circ} \sim +64^{\circ}$), horizontální ($0^{\circ} \sim +355^{\circ}$), směr otáčení obrazu ($0^{\circ} \sim +355^{\circ}$).

Poznámka:

Při vertikálním otáčení na 64° věnujte pozornost směru otáčení obrazu, aby nedošlo k tomu, že vnější kryt zablokuje infračervené světlo a ovlivní IČ efekt.

Vložení paměťové karty MicroSD

Poznámka: Výrobky některých sérií nepodporují funkci karty Micro SD, což se netýká následující kapitoly.

Před vložením karty Micro SD odpojte napájení a zařízení vypněte.

Krok 1: Podle obr. 3-6 najděte slot paměťové karty Micro SD. Slot paměťové karty Micro SD otevřete směrem naznačeným na obr. 3-4.

Krok 2: Natočte kartu Micro SD správným směrem a vložte ji do slotu paměťové karty MicroSD.

Krok 3: Zavřete slot paměťové karty Micro SD ve směru uvedeném na obr. 3-5 a nechte jej uzamčený.

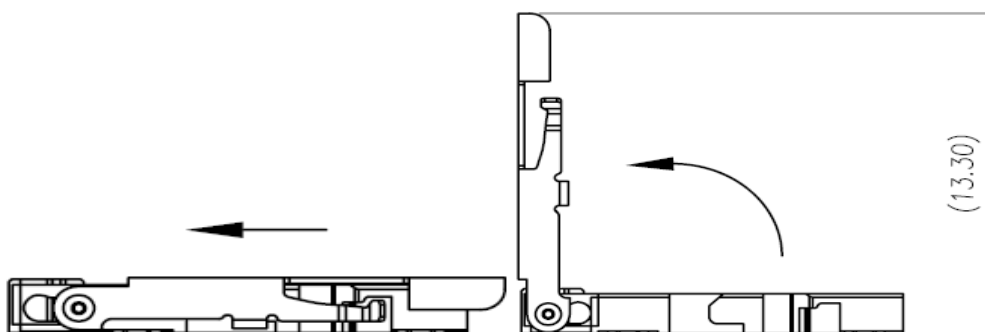

Obr. 3-4

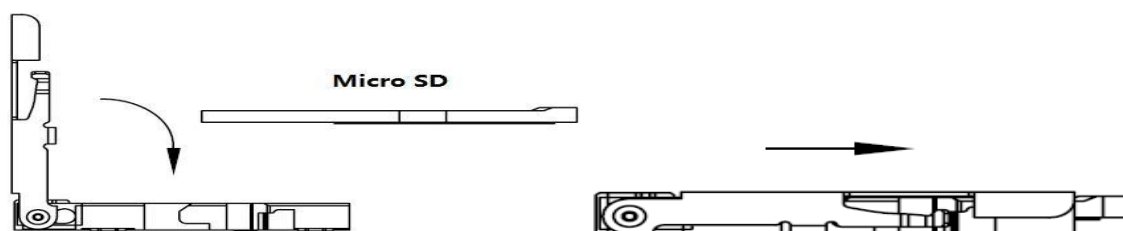

Obr. 3-5

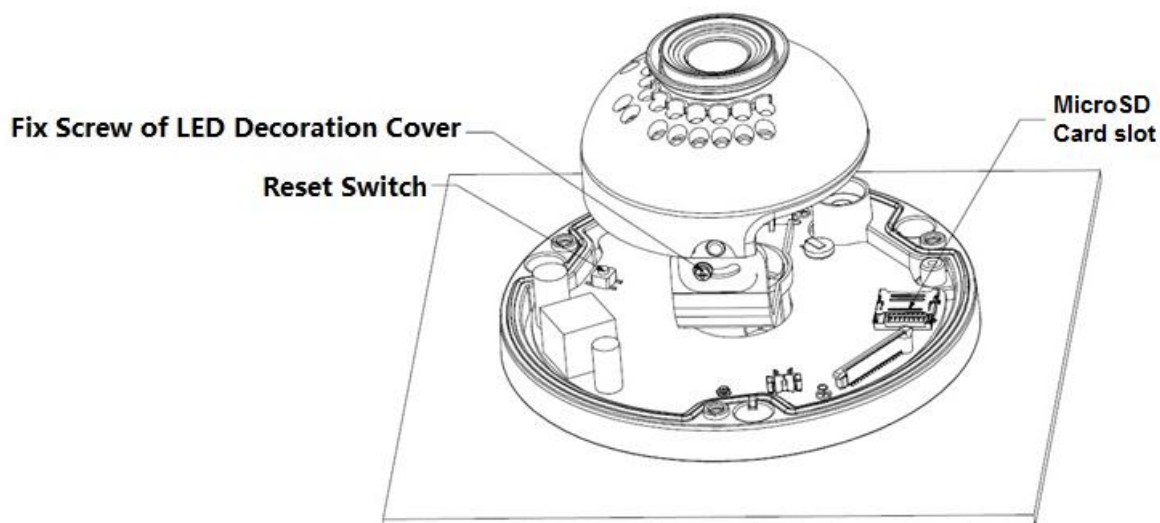

Obr. 3-6

Fix Screw of LED Decoration Cover	Upevňovací šroub dekoračního krytu LED
Reset Switch	Spínač vynulování
Micro SD Card slot	Slot paměťové karty MicroSD

Poznámka:

- Pokud je nutno u zařízení obnovit tovární nastavení, dlouze stiskněte „Tlačítko vynulování“ znázorněné na obr. 3-6 na dobu 10 sekund, když je zařízení pod napětím.
- Pokud je nutno u zařízení použít funkci WPS, krátce stiskněte „Tlačítko vynulování“ znázorněné na obr. 3-6 na dobu 1~2 sekundy, když je zařízení pod napětím. Stiskněte tlačítko WPS směrovače a zařízení se obvykle připojí k příslušnému směrovači do 1 minuty (podporováno pouze u některých modelů).
- Některé modely nemají komponentu vertikálního otočného kroužku a nepodporují otáčení obrazu, zkontrolujte u konkrétního výrobku.
- U některých modelů jsou rozdíly v rozložení IČ světél, zkontrolujte u konkrétního výrobku.

Krok 4: Vezměte pouzdro kopule, vraťte je na kameru a věnujte pozornost šroubům a otvorům. Připevněte třemi imbusovými šrouby pomocí klíče. Tím je montáž dokončena.

3.3 Montáž zařízení TX-67

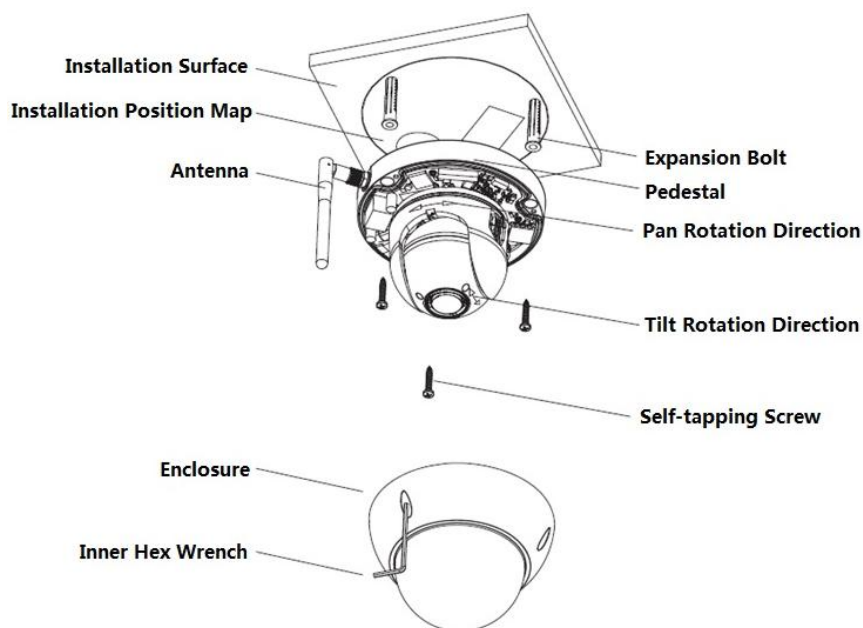

Obr. 3-7

Installation Surface	Montážní podložka
Installation Position Map	Mapa montážní polohy
Antenna	Anténa
Enclosure	Pouzdro
Inner Hex Wrench	Imbusový klíč
Expansion Bolt	Rozpínací šroub
Pedestal	Podložka
Pan Rotation Direction	Směr rotace otáčení
Tilt Rotation Direction	Směr rotace sklápění
Self-tapping Screw	Samořezný šroub

Při instalaci postupujte podle níže uvedených kroků. Nákres naleznete na obr. 3-7.

Krok 1: Vyjměte montážní mapu ze sáčku s příslušenstvím a přilepte ji na strop nebo stěnu podle požadavků oblasti, kterou budete monitorovat. Na povrchu určeném k montáži nakreslete a vyvrtejte otvory pro tři plastové rozpínací šrouby a do otvorů rozpínací šrouby zasuněte. Tyto tři šrouby pevně utáhněte. Při montáži zařízení vytáhněte kabel z kabelového otvoru.

Krok 2: Nastavte montážní podložku zařízení do správné polohy a pak vyrovnejte tři vyvrtné otvory v podložce zařízení s otvory pro tři rozpínací šrouby v místě montáže. Do tří plastových rozpínacích šroubů nasadte tři samořezné šrouby a pevně je usadte.

Krok 3: Nasměrujte tři otvory na tělese kopule na tři odpovídající úchytky na montážní podložce a lehce přitlačte, až uslyšíte „kliknutí“.

Krok 4: Vyjměte ze sáčku s příslušenstvím upevňovací šrouby a přišroubujte je (obr. 3-7) do příslušných otvorů se závitem v tělese kopule a připevněte montážní podložku, aby nespadla. Upevňovací šroub nerozbitné kopule je nerezový šroub M2.5*7 s hlavou se šestihranným otvorem, ale upevňovací šroub rozbitné kopule je samořezný šroub, viz příslušný objekt v sáčku s příslušenstvím.

Poznámka: Zařízení podporuje spodní a boční otvor pro kabel. Boční otvor pro kabel naleznete na obr. 3-8.

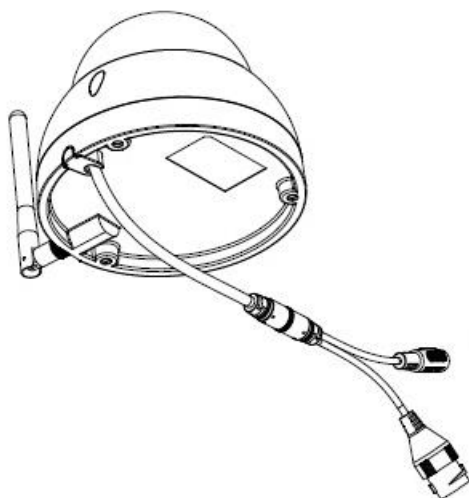

Obr. 3-8

Úvod do obnovení výchozího továrního nastavení.

Důležité: Tlačítko VYNULOVÁNÍ použijte, dokud je zařízení v chodu. Na obr. 3-9 vidíte umístění tlačítka VYNULOVÁNÍ, které je stejné pro nerozbitnou kopuli i pro obyčejnou kopuli.

Krok 1: Pomocí imbusového klíče v sáčku s příslušenstvím otevřete pouzdro kopule povolením tří imbusových šroubů na pouzdře.

Krok 2: Obr. 3-9 znázorňuje polohu tlačítka Vynulování.

Krok 3: Chcete-li zařízení vynulovat, stiskněte tlačítko Vynulování a podržte je na 30 sekund stisknuté.

Krok 4: Namontujte kopuli zpět na podložku pro rychlou montáž

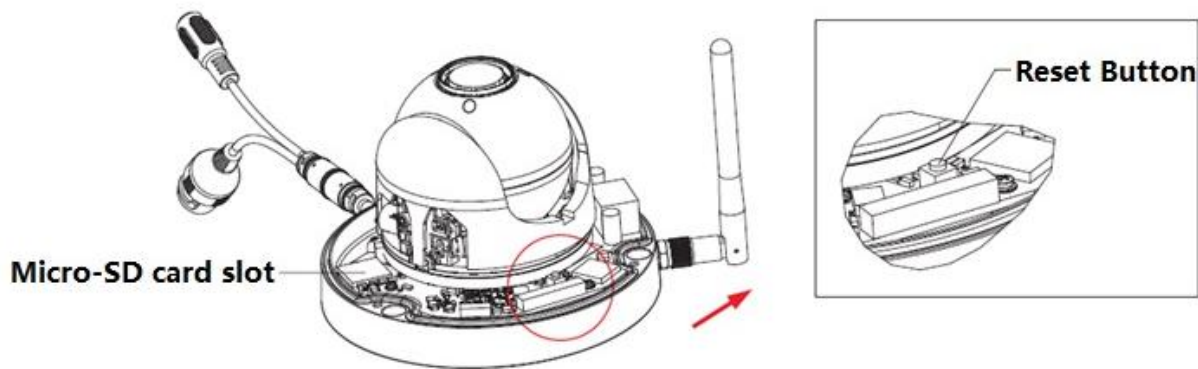

Obr. 3-9

Reset button	Tlačítko vynulování
MicroSD Karte slot	Slot paměťové karty MicroSD

Vyjmutí a vložení karty MicroSD (viz obr. 3-9)

Poznámka: Jestliže potřebujete vyjmout a vložit kartu MicroSD, odpojte napájení a zapněte je teprve po vyjmutí nebo vložení karty.

Krok 1: Pomocí imbusového klíče v sáčku s příslušenstvím otevřete pouzdro kopule povolením tří imbusových šroubů na pouzdře.

Krok 2: Obr. 3-9 znázorňuje polohu tlačítka vynulování.

Krok 3: Otevřete slot paměťové karty MicroSD, jak je znázorněno na obr. 3-10.

Krok 4: Natočte kartu Micro SD správným směrem a vložte ji do slotu paměťové karty Micro SD.

Krok 5: Zavřete slot paměťové karty Micro SD ve směru uvedeném na obr. 3-11 a nechte jej uzamčený.

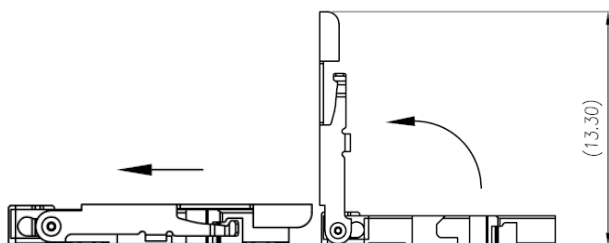

Obr. 3-10

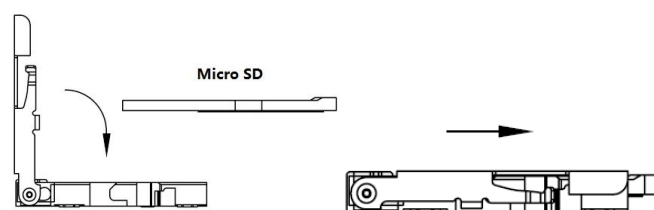

Obr. 3-11

Krok 6: Namontujte kopuli zpět na podložku pro rychlou montáž.

4. Rychlá instalace pomocí aplikace (My Secure Pro)



Tento výrobek je k dispozici ve verzi pro Android a iOS.

Android: Na chytrém telefonu si otevřete aplikaci Google Play. Vyhledejte aplikaci „My Secure Pro“, stáhněte si ji a nainstalujte.

iOS: Na chytrém telefonu si otevřete aplikaci App Store. Vyhledejte aplikaci „My Secure Pro“, stáhněte si ji a nainstalujte.

4.1 Konfigurace WIFI

Přidání zařízení: Klikněte na  a systém zobrazí s hlavní nabídkou znázorněné obr. 4-1.

V rozhraní Device Manager (Správce zařízení) (obr. 4-2) klikněte na tlačítko  a vstoupíte do rozhraní Add Device (Přidat zařízení), viz obr. 4-3.



Obr. 4-1



Obr. 4-2

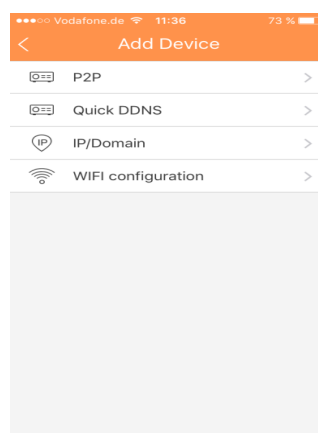

Obr. 4-3

1. Displej rozhraní: jméno, SN (QR kód), uživatelské jméno, heslo, živý náhled a přehrávání. Viz obr. 4-4.
2. Klikněte na tlačítko , naskenujte QR kód (na zařízení nebo na webovém rozhraní Nastavení→Síť→TCP/IP→P2P/Easy4ip) a zobrazí se rozhraní uvedené na obr. 4-4.
3. Stiskněte tlačítko „Next“ (Další).

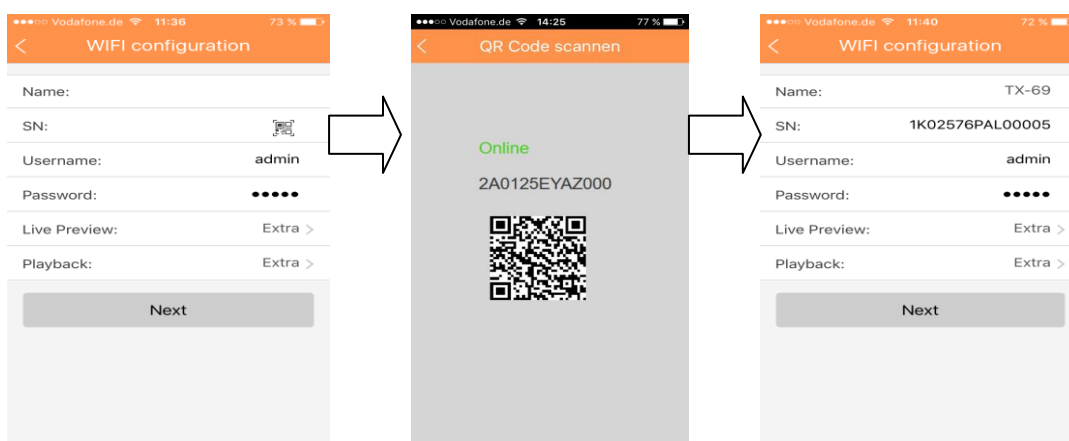

Obr. 4-4

4. Váš chytrý telefon bude používat připojení WiFi, ke kterému jste právě připojeni. Zadejte heslo vašeho směrovače WiFi tak, jak je znázorněno na obr. 4-5.
5. Stiskněte tlačítko „Next“ (Další).
6. Automatická konfigurace systému (čekaňte). Obr. 4-6
7. Pokud selže, pokuste se kliknout znovu nebo opakujte výše uvedené kroky.
8. Pokud jsou všechny konfigurace správné, ukládají se automaticky. Viz obr. 4-7.
9. Stiskněte tlačítko „Start Live Preview“ (Spustit živý náhled). Viz obr. 4-7.

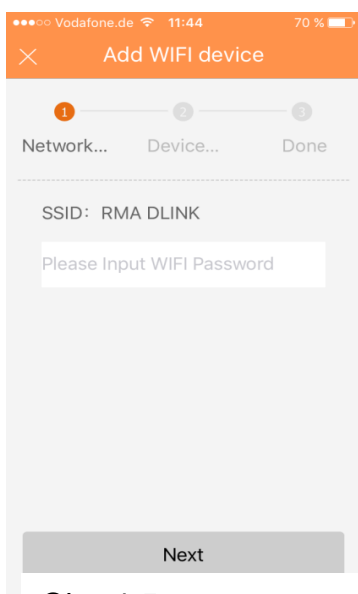

Obr. 4-5

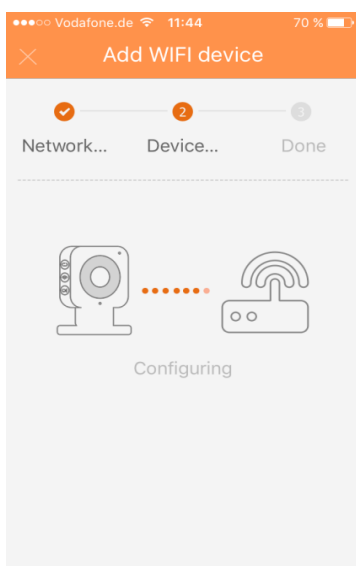

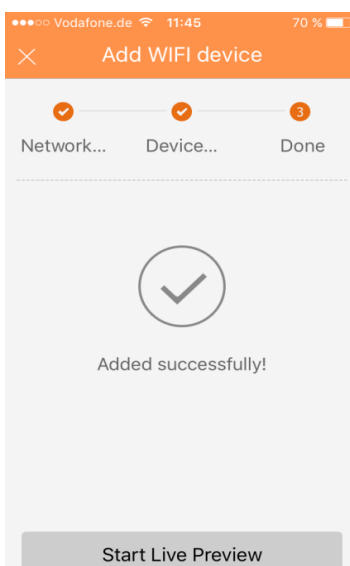

Obr. 4-6



Obr. 4-7

4.2 Konfigurace P2P

Tuto možnost lze použít jen tehdy, je-li kamera už připojena k síti LAN nebo k WIFI.

1. Stiskněte tlačítko  a naskenujte QR kód zařízení. Viz obr. 4-8.
 2. Připojení zařízení pojmenujte.
 3. Uživatelské jméno a heslo jsou nastaveny (admin/admin).
 4. V živém náhledu zvolte hlavní stream nebo Extra stream.
Výchozí nastavení: Extra stream
- Poznámka:** V prostředí slabé sítě doporučujeme nastavit Extra stream.
5. Stiskem na tlačítko  nastavení uložte

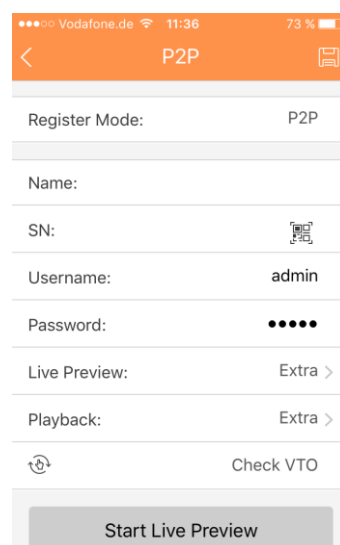

Obr. 4-8

5. Nástroj pro rychlou konfiguraci

5.1 Popis

Nástroj pro rychlou konfiguraci umí vyhledat aktuální IP adresu a upravit IP adresu. Současně jej můžete použít pro aktualizaci zařízení. Poznámka: nástroj lze použít pouze u

IP adres ve stejném segmentu. Nástroj naleznete na CD. 

5.2 Ovládání

Jednou krátce stiskněte síťové tlačítko (kamera) a jednou krátce stiskněte směrovač (WPS) a zařízení se úspěšně připojí k WiFi. Dvakrát klikněte na ikonu „**ConfigTools.exe**“. Uvidíte rozhraní znázorněné na Obr. 5-1.

V rozhraní seznamu zařízení vidíte IP adresu, číslo portu, masku podsítě, výchozí bránu, adresu MAC atd.

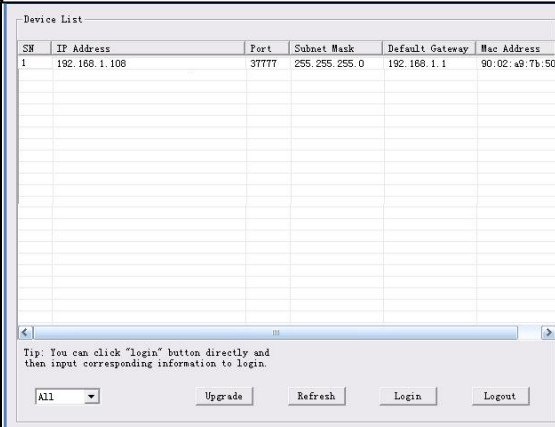

SN	IP Address	Port	Subnet Mask	Default Gateway	Mac Address
1	192.168.1.108	37777	255.255.255.0	192.168.1.1	90:02:a9:7b:50

Obr. 5-1

Zvolte jednu z IP adres a klikněte na ni pravým tlačítkem myši. Uvidíte rozhraní znázorněné na Obr. 5-2.

Zvolte položku „Open Device Web“ (Otevřít web zařízení) a přejdete do příslušného webového rozhraní pro přihlášení.

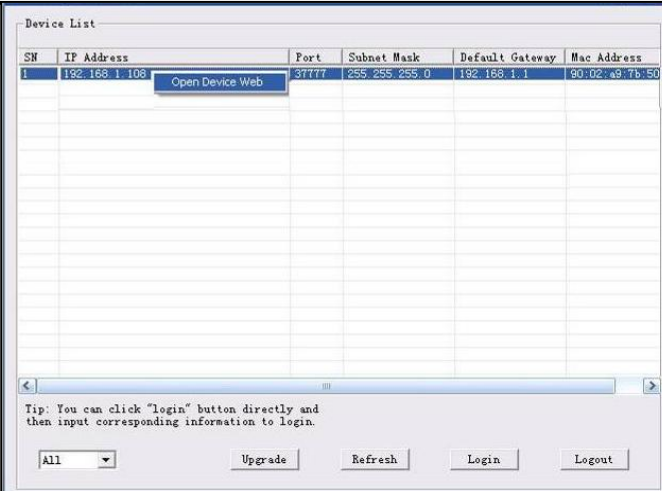

SN	IP Address	Port	Subnet Mask	Default Gateway	Mac Address
1	192.168.1.108	37777	255.255.255.0	192.168.1.1	90:02:a9:7b:50

Obr. 5-2

Jestliže chcete IP adresu upravit bez přihlášení k webovému rozhraní zařízení, přejděte do hlavního rozhraní konfiguračního nástroje, kde můžete nastavení provést. V rozhraní pro vyhledávání konfiguračního nástroje (Obr. 5-1) zvolte IP adresu zařízení, dvakrát na ni klikněte a otevřete rozhraní pro přihlášení. Nebo můžete zvolit IP adresu a kliknutím na tlačítko Login (Přihlášení) přejdete do rozhraní pro přihlášení. Viz obr. 5-3.

Na obr. 5-3 vidíte IP adresu zařízení, uživatelské jméno, heslo a port.

Poznámka: číslo portu zde musí být shodné s hodnotou portu, kterou zadáte do portu TCP ve webovém síťovém rozhraní. Jinak se k zařízení nelze přihlásit.

Pokud pro přihlášení používáte background aktualizací port 3800, ostatní nastavení jsou všechna neplatná.

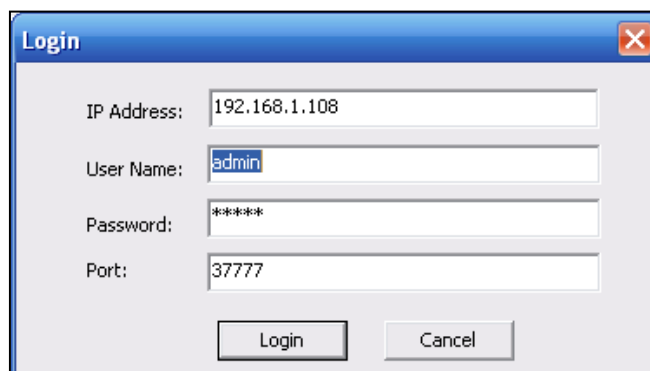

The screenshot shows a 'Login' dialog box with a blue title bar and a close button in the top right corner. It contains four input fields: 'IP Address' with the value '192.168.1.108', 'User Name' with the value 'admin', 'Password' with the value '*****', and 'Port' with the value '37777'. At the bottom of the dialog, there are two buttons: 'Login' and 'Cancel'.

Obr. 5-3

Po přihlášení se zobrazí hlavní rozhraní konfiguračního nástroje znázorněné níže. Viz obr. 5-4.

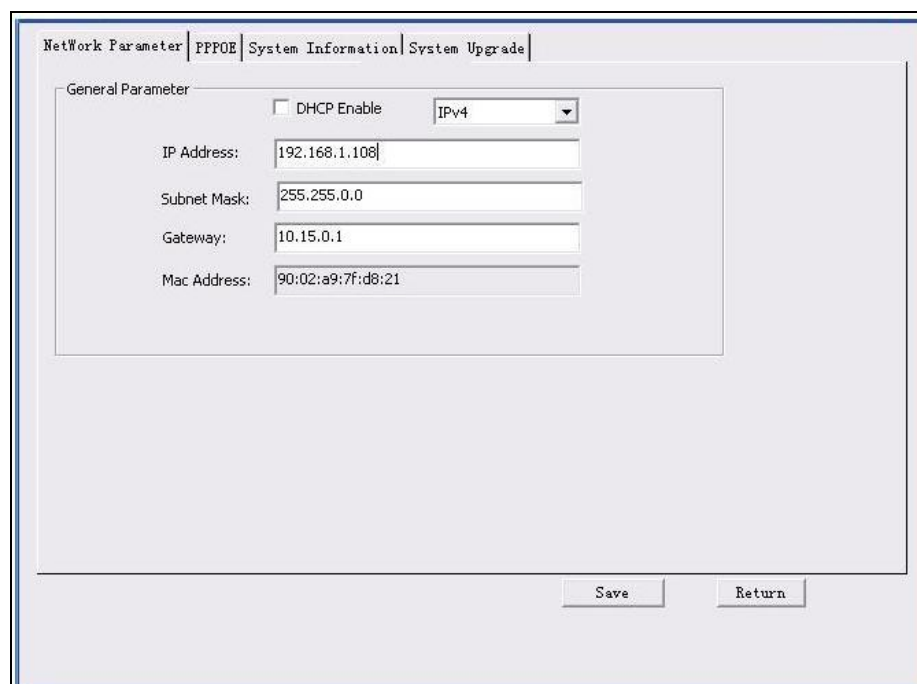

The screenshot shows a configuration window with several tabs: 'Network Parameter', 'PPPOE', 'System Information', and 'System Upgrade'. The 'Network Parameter' tab is selected. Under the 'General Parameter' section, there is a checkbox for 'DHCP Enable' which is unchecked, and a dropdown menu for 'IPv4' which is set to 'IPv4'. Below these are four input fields: 'IP Address' (192.168.1.108), 'Subnet Mask' (255.255.0.0), 'Gateway' (10.15.0.1), and 'Mac Address' (90:02:a9:7f:d8:21). At the bottom of the window, there are two buttons: 'Save' and 'Return'.

Obr. 5-4

6. Ovládání prostřednictvím webu

Síťové kamery této série podporují přístup přes webové stránky a správu prostřednictvím PC. Webové stránky obsahují několik modulů: Náhled kanálu pro sledování, konfigurace systému, alarm atd.

6.1 Síťové připojení

Pro nastavení síťového připojení postupujte podle níže uvedených kroků.

- Přesvědčte se, zda je síťová kamera správně připojena k síti.
- Nastavte IP adresu, masku podsítě a bránu u PC i u síťové kamery. Výchozí IP adresa síťové kamery je 192.168.1.108. Maska podsítě je 255.255.255.0. Komunikační kanál je 192.168.1.1.
- Pomocí příkazu ping `***.***.***.***` (* adresa síťové kamery) zkontrolujte, zda je připojení OK nebo ne.

6.2 Přihlášení a hlavní rozhraní

Otevřete prohlížeč IE/ Mozilla (volitelně Chrome/Safari) a do řádku adresy zadejte adresu síťové kamery. Viz Obr. 6- 1.

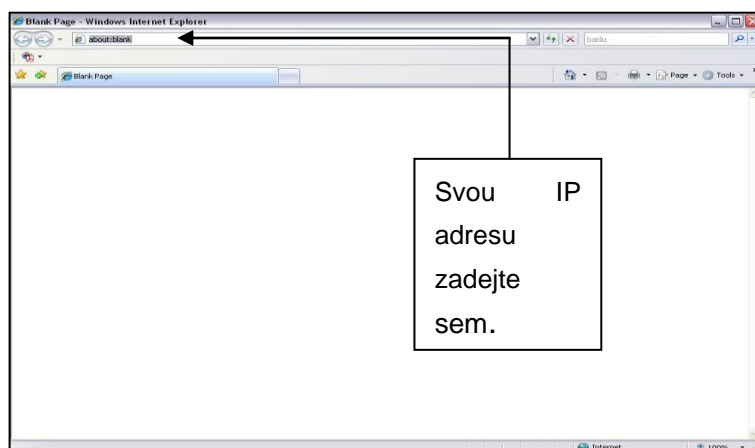

Obr. 6- 1

Rozhraní pro přihlášení je znázorněno na obr. 6-2.

Zadejte své uživatelské jméno a heslo. Výchozí tovární **jméno je admin** a **heslo je admin**.

Poznámka: Z bezpečnostních důvodů heslo po prvním přihlášení změňte.



Obr. 6- 2

Jestliže se přihlašujete poprvé, systém se vás dotáže, zda si přejete nainstalovat webový modul plug-in nebo ne. Nainstalujte webový modul plug-in.

Po přihlášení uvidíte hlavní okno. Viz obr. 6-3.

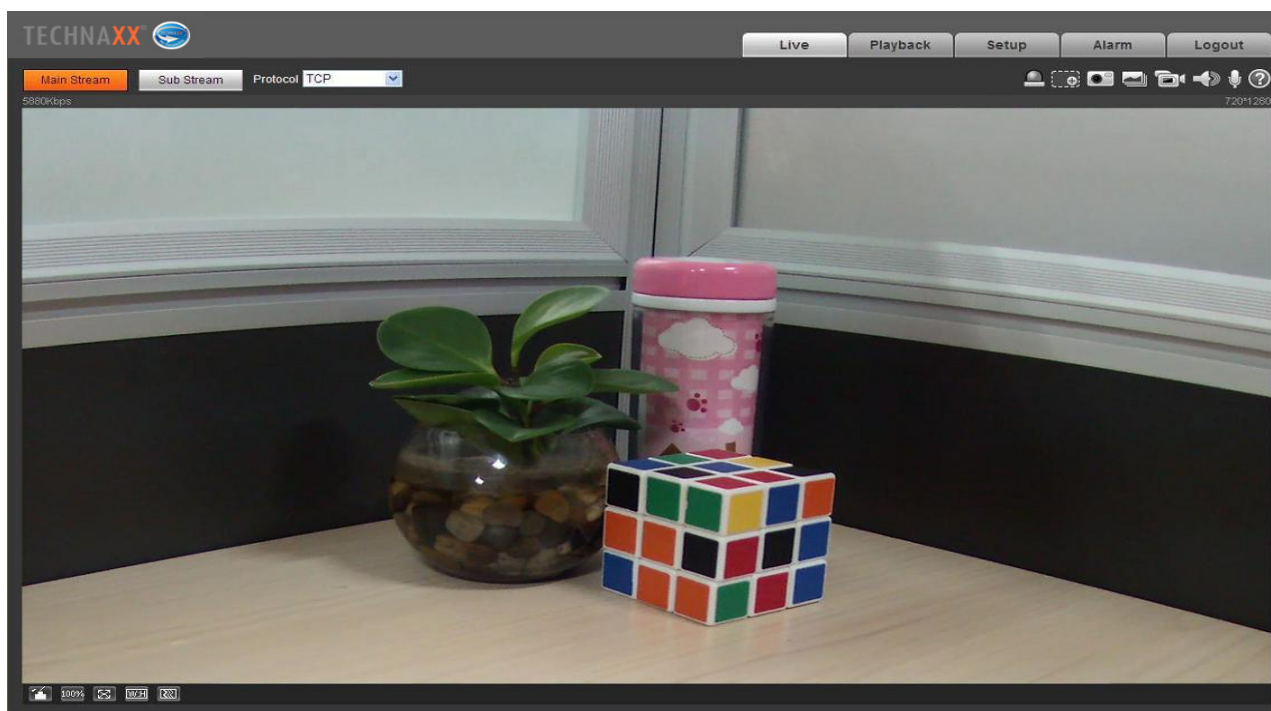

Obr. 6- 3

Poznámka:

- Tento rychlý návod k obsluze slouží pouze pro referenci. V uživatelském rozhraní mohou být drobné rozdíly.
- Veškerý design a software se může měnit bez předchozího písemného upozornění.
- Všechny obchodní značky a registrované ochranné známky jsou majetkem svých příslušných vlastníků.
- V případě nejistoty nebo rozporu se prosím obraťte na nás.
- Další informace získáte na naší webové stránce nebo u vašeho místního servisního technika.

6.3 Živé video

V této části uvidíte po úspěšném přihlášení živé video. Zvolte režim datového toku a typ protokolu. Vysvětlení symbolů v pravém rohu displeje:



Digitální zoom - jsou dvě možnosti. Kliknutím tlačítko aktivujete:

1. Podržením levého tlačítka myši označte obdélník, kterým přiblížíte jakoukoli oblast živého videa a přehrávání (přetažením přiblížíte).
2. Pomocí kolečka myši upravíte velikost videa.

Kliknutím na pravé tlačítko myši obnovíte předchozí stav (živé video / přehrávání).



Snímek - Kliknutím pořídíte snímek z aktuálního živého videa. Cestu, kam se snímek uloží, naleznete ve webovém modulu plug-in v položce: Nastavení/ Kamera/ Video/ Cesta.



Trojité snímek – Kliknutím na toto tlačítko začne systém pořizovat každou sekundu 1 snímek. Cestu, kam se snímky uloží, naleznete ve webovém modulu plug-in v položce: Nastavení/ Kamera/ Video/ Cesta



Manuální nahrávání - kliknutím natočíte videozáznam živého přenosu. Cestu, kam se video uloží, naleznete ve webovém modulu plug-in u položky: Nastavení/ Kamera/ Video/ Cesta



Audio (volitelné) - Kliknutím na toto tlačítko povolíte/zakážete zvukový výstup živého přenosu na vašem webovém rozhraní.



Obousměrný hovor (volitelné) - Kliknutím na toto tlačítko povolíte/zakážete obousměrný hovor.



Kliknutím na toto tlačítko zobrazíte soubor nápovědy, kde získáte více informací.

	1	2	3	4	5
1. Úprava obrazu 2. Původní velikost 3. Celá obrazovka 4. Širokoúhlý režim (Š:V) 5. Nastavení plynulosti					

6.4 Funkce PTZ (Pouze TX-67)

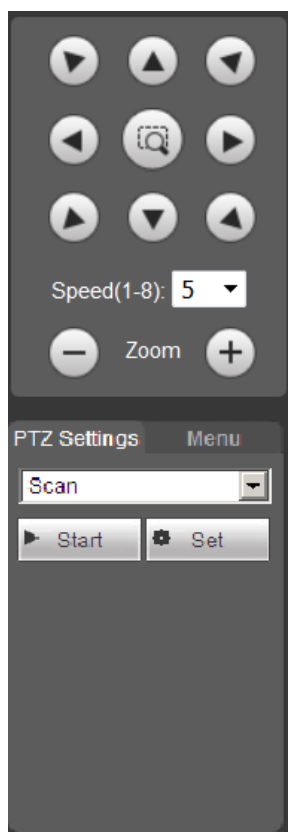

Stiskem tlačítek na levé straně můžete měnit směr kamery. Rychlost kamery lze nastavit na hodnotu od 1 do 8. V režimu PTZ může kamera přibližovat nebo oddalovat!

PTZ Settings (Nastavení PTZ): k dispozici jsou 2 možnosti nastavení (Předvolba a Procházení).

Předvolba a Procházení: Klikněte na rozevírací seznam a zvolte možnost Předvolba nebo Procházení. Máte možnost nastavit hodnotu 1 až 25.

1.  Tlačítko pro rychlou změnu polohy: Pomocí myši zvolte zónu v okně monitoru, PTZ se může rychle otáčet a zaměřovat na aktuální polohu.

2. Ovládání rychlosti: Čím vyšší hodnota, tím vyšší rychlost. Je určeno pro řízení směru PTZ, přiblížení, ohnisko a clonu.

3. Nastavení PTZ (Přejděte na Nastavení → PTZ → Funkce): Vyvoláte konfiguraci předvolby pro skenování, vzorec, procházení, předvolby.

(Předvolba: Pomocí směrových tlačítek nasměrujete kameru požadovaným směrem a zadáte hodnotu předvolby. Kliknutím na tlačítko „Add“ (Přidat) nastavíte jednu předvolbu. Pro přidání dalších poloh předvolby tento krok opakujte.

Procházení: Zadejte hodnotu procházení a po kliknutí na tlačítko „Add“ (Přidat) máte nastavenou jednu předvolbu. Pak zadejte hodnotu předvolby do sloupce. Kliknutím na tlačítko „Add Preset“ (Přidat předvolbu) přidáte k procházení jednu předvolbu. Nebo můžete kliknout na tlačítko „Del Preset“ (Odstranit předvolbu) a jednu předvolbu z Procházení odebrat.)

Poznámka: Opakováním výše uvedeného postupu můžete do Procházení přidávat nebo z něj odebrat další předvolby.

Následující funkce nastavíte kliknutím na tlačítko Nastavit → PTZ → Funkce. V živém zobrazení si můžete zvolit skenování, předvolbu, procházení, vzorec nebo pomocnou funkci a zvolenou funkci spustit nebo zastavit. Viz obr. 6-4.

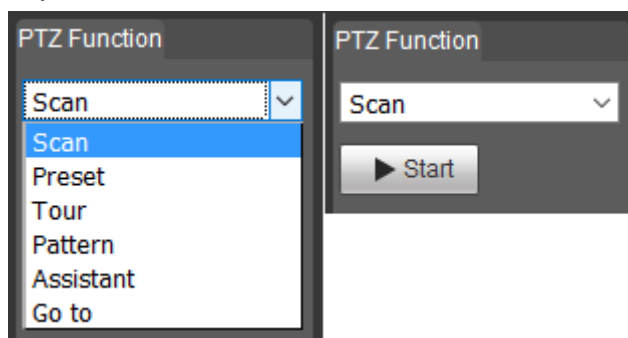

Obr. 6-4

6.5 Přehrávání (Pouze s vloženou kartou MicroSD)

Chvíli počkejte, až webový modul plug-in nahraje zaznamenaná videa z karty MicroSD kamery.

Pozor: Pokud není vložena karta MicroSD, videa ani snímky nelze pořizovat.



Přehrát - Toto tlačítko znamená přehrávání nebo pauzu.



Stop – Tímto tlačítkem přehrávání zastavíte.



Další snímek – Kliknutím na toto tlačítko můžete sledovat video snímek za snímek.



Pomalé přehrávání – kliknutím snížíte rychlost přehrávání (1/2x, 1/4x, 1/8x, 1/16x).



Rychlé přehrávání - kliknutím zvýšíte rychlost přehrávání (2x, 4x, 6x, 8x).



Tiché přehrávání / Zvuk – Pomocí tohoto tlačítka můžete vypnout nebo zapnout zvuk nahraného videa.



Zvýšení nebo snížení hlasitosti systému.



Digitální zoom - Kliknutím na toto tlačítko funkci aktivujete (6.3 Živé video / Digitální zoom).



Snímek - Kliknutím na toto tlačítko pořídíte snímek z nahraného videa, které sledujete.

Typ Souboru: Přepínání mezi soubory snímků (jpg) a videa (dav).

Data Src: Zvolte kartu SD-, tam se nahrané soubory ukládají.

Kalendář: Zvolte datum, ze kterého chcete nahrané soubory prohlížet. Modře označená data ukazují, kdy kamera nahrála snímky/video. Kliknutím na tlačítko pod kalendářem zobrazíte nabídku uvedenou níže.

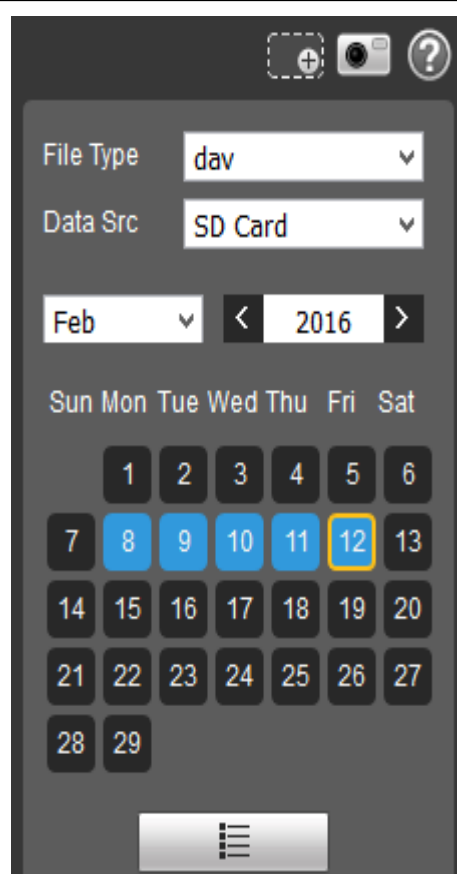

Čas: Zvolte denní dobu, ze které si chcete nahrané video přehrát.

Formát Stahování: Zvolte mp4, tento formát videa je k dispozici u řady běžných přehrávačů.

Čas Zahájení: Označuje dobu, kdy nahrávání začalo (červený čas = zvolené video a modrý čas = přehrání videa).

Typ Souboru: Označuje, jak bylo video spuštěno (žlutá = pohyb, červená = alarm a modrá = manuálně). Stahování spustíte stiskem

tlačítka  a ukončíte stiskem tlačítka .

Velikost Souboru: označuje velikost videosouboru.

Kliknutím na tlačítko se šipkou se vrátíte do nabídky s kalendářem.

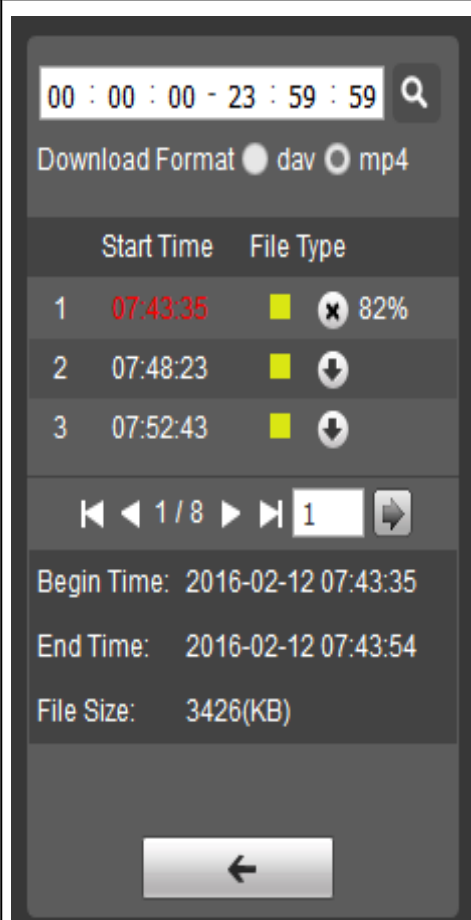

	1	2	3	4	5
Record Type	<input checked="" type="checkbox"/> All	<input checked="" type="checkbox"/> General ■	<input checked="" type="checkbox"/> Motion ■	<input checked="" type="checkbox"/> Alarm ■	<input checked="" type="checkbox"/> Manual ■
	<ol style="list-style-type: none"> 1. All (Vše): Nahrávání bude průběžné, při pohybu, při alarmu a manuální 2. General (Průběžné): Průběžné nahrávání 3. Motion (Pohyb): Nahrávání při detekci pohybu 4. Alarm: Nahrávání při spuštění alarmu 5. Manual (Manuální): Definované uživatelem (Živé nahrávání) 				

1	2	3	4
 24hr	 2hr	 1hr	 30min

<ol style="list-style-type: none"> 1. 24hr (24 h): Zobrazí celý den ve 2 h segmentech. 2. 2hr (2 h): Zobrazí 1 h před a 1 h po čase označeném kurzorem 3. 1hr (1 h): Zobrazí 30 min před a 30 min po čase označeném kurzorem 4. 30 min: Zobrazí 15 min před a 15 min po čase označeném kurzorem kurzorem
--

6.6 Nastavení

6.6.1 Kamera

6.6.1.1 Podmínky

A: Podmínky

Můžete si zvolit následující typy profilů: Normální, Den nebo Noc.

Po zvolení režimu můžete u každého profilu nastavit jas, kontrast, sytost, ostrost, eliminaci blikání, den a noc, denní a noční citlivost, denní a noční zpoždění, režim BLC, zrcadlo, Flip, 3D NR a úroveň 3D NR.

I když nastavíte jen jeden parametr, musíte kliknout na tlačítko Uložit, aby se změny projevíly.

Kliknutím na tlačítko Výchozí se změny, které jste provedli, vymažou a jednotlivé parametry se vrátí do výchozího nastavení.

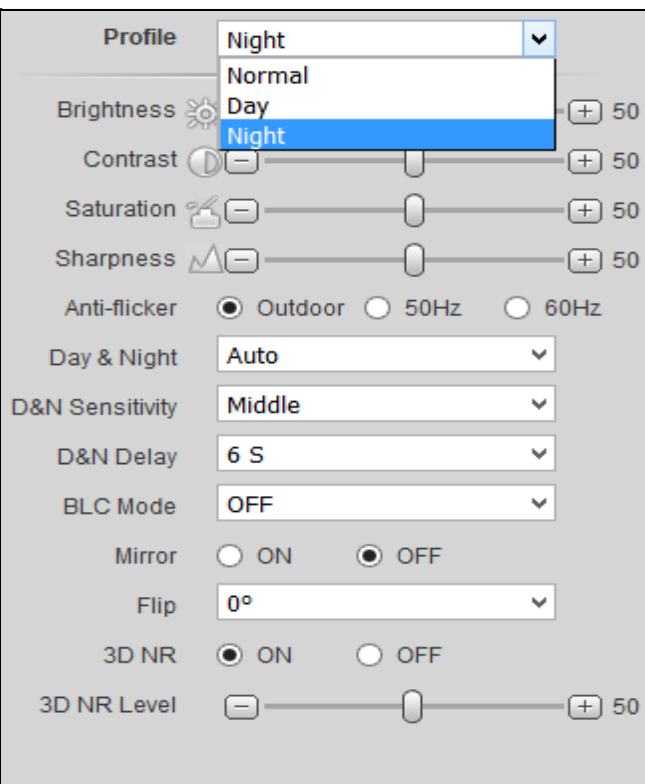

Pouze TX-65 a TX-66

Funkce vyvážení(FV) bílé:

Auto, Natura, Pouliční Osvětlení, Outdoor, Manuální

Funkce IČ světla:

- Manuál, SmartIR, VYP

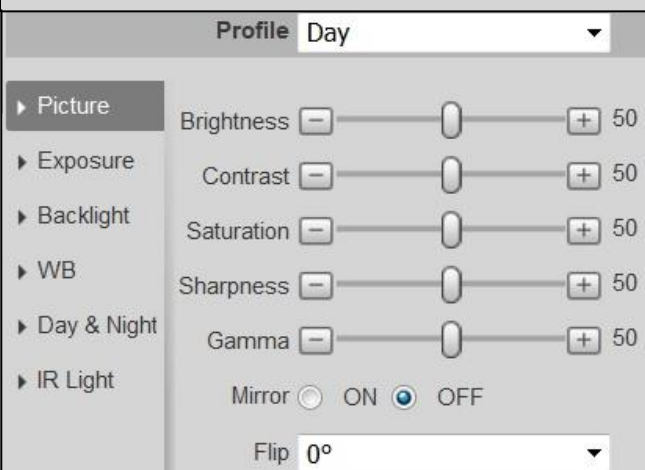

B: Správa profilu:

Vztahuje se na profily zvolené jako Normální, Den a Noc v podmínkách 6.6.1.1.1. Výchozí nastavení je **Průběžně/celý den**. Ale můžete si také zvolit Normální režim nebo Harmonogram. Pokud je aktivováno nastavení **Průběžně**, zvolte si mezi konfigurací Den nebo Noc. Zvolený typ profilu je stále povolen. Jestliže aktivujete **Harmonogram**, zvolte, jak dlouho bude funkční denní a noční profil platit.

6.6.1.2 Video

A: Video

Systém podporuje funkci Active Control Frame (ACF). Umožňuje nahrávání s různými frekvencemi snímků. Můžete například zvolit vysokou frekvenci snímků pro nahrávání důležitých událostí a také můžete zvolit různé frekvence snímků pro záznam při detekci pohybu a při alarmu. Zahrnuje průběžné nahrávání, nahrávání při detekci pohybu a nahrávání při alarmu. Můžete si zvolit různé frekvence kódování snímků z různých nahraných událostí.

B: Snímek

Můžete si zvolit mezi možnostmi „General“ (Průběžně) nebo „Event snapshot“ (Snímek při události). Průběžný režim slouží k pořizování snímků během stanoveného období. Režim Snímek při události slouží k pořízení snímku při detekci pohybu, zakrytí kamery nebo při místním alarmu. Můžete si nastavit kvalitu obrazu a interval snímku.

Pořizování snímků lze aktivovat po nastavení následujících položek:

1. Událost nastane v zadaném období.
2. Jsou povoleny funkce detekce pohybu, zakrytí kamery nebo místní alarm a jejich funkce snímku.

C: Překrytí

Můžete si nastavit maskování soukromí: překrytí názvu kanálu, časového údaje a textu. Poté, co úspěšně nastavíte a uložíte zónu maskování soukromí, názvu kanálu a časového údaje, klikněte na tlačítko Aktualizovat, aby se nastavení projevilo.

U zařízení TX-65, TX-66 & TX-67 můžete přidat také překrytí textu.

D: Cesta

Nastavení cesty pro uložení souboru z živého snímku, živého nahrávání, snímku ze záznamu, stahování záznamů a videoklipů na vašem aktuálním PC.

Přehrávání snímků a stahování záznamů a videoklipů je podporováno jen tehdy, když je vložena karta MicroSD.

6.6.2 Inteligentní analýza videa (IVS) (pouze u TX-67)

6.6.2.1 Globální Nastavení

Rozhraní globálního nastavení je znázorněno na Obr. 6-.

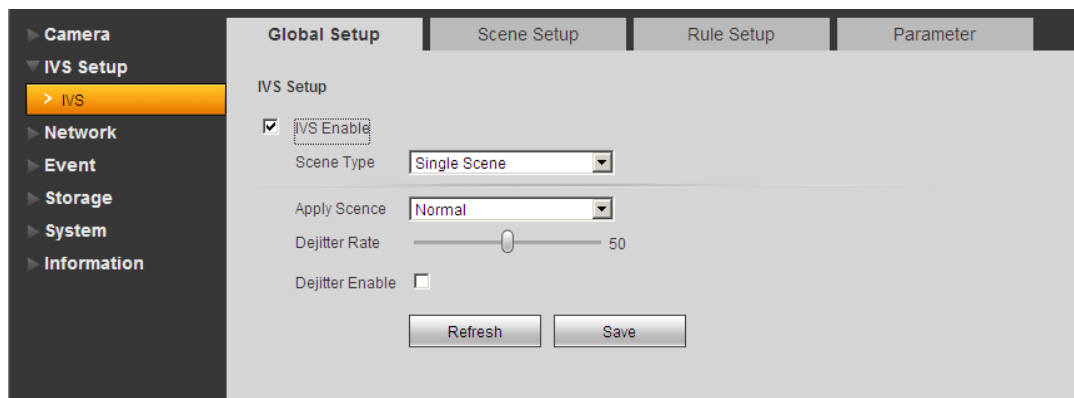

Obr. 6-5



Parametr	Funkce
Povolit IVS	Zaškrtnutím tohoto políčka povolíte funkci IVS.
Typ scény	Obsahuje možnosti: panorama (volitelně, jedna scéna a více scén. <ul style="list-style-type: none"> • (Panorama: Provádí inteligentní analýzu videa aktuálního monitoru po povolení funkce náhledu.) • Jedna scéna: Provádí inteligentní analýzu jedné scény. • Více scén: Provádí inteligentní analýzu více scén a tyto scény podporují funkci procházení.
Použít scénu	Výchozí nastavení je normální.
Stabilizace chvění	Zde můžete nastavit rychlost stabilizace chvění.
Povolit stabilizaci chvění	Zaškrtnutím tohoto políčka povolíte modul stabilizace chvění.

6.6.2.2 Nastavení scény

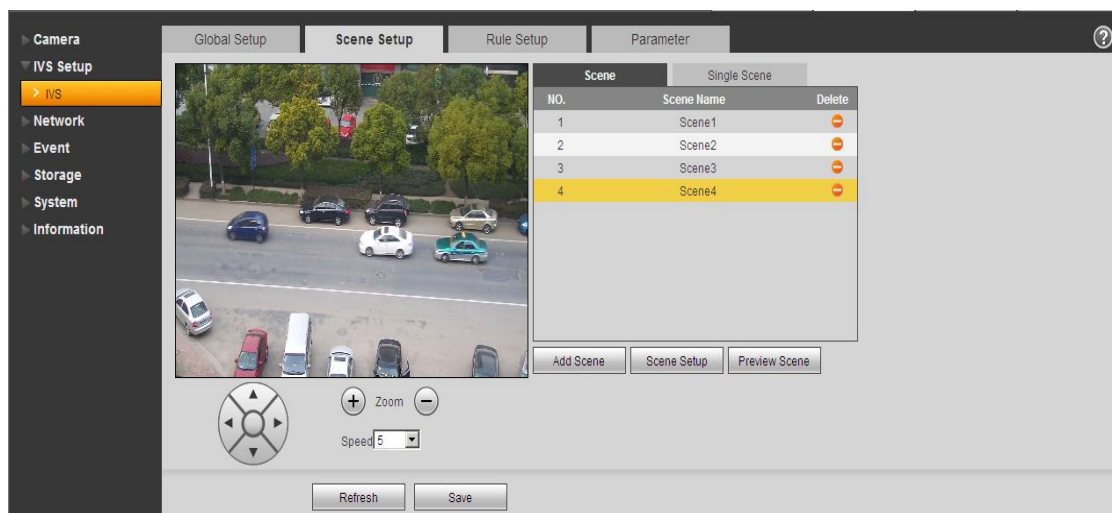
Nastavení scény je znázorněno na Obr. 6-.



Obr. 6-6

Parametr	Funkce
Přidat scénu	Kliknutím na toto tlačítko přidáte scénu.
Nastavit scénu	Kliknutím na toto tlačítko nastavíte video aktuálního monitoru jako příslušnou scénu a ta získá číslo.
Náhled scény	Kliknutím na toto tlačítko zobrazíte náhled zvolené scény.
Přiblížení	Kliknutím na tlačítko  zobrazení přiblížíte a kliknutím na tlačítko  oddálíte.
PTZ	Kliknutím na tlačítko PTZ  nastavíte polohu scény.
Rychlost	Slouží k nastavení rychlosti pohybu PTZ. Hodnota se pohybuje v rozmezí od 1 do 8.

6.6.2.2.1 Jedna scéna

Na Obr. 6- zvolte v seznamu typů scény možnost Jedna scéna a uvidíte rozhraní, které je znázorněno na Obr. 6-7. Zde si můžete z číslovaného seznamu vybrat jednu položku, u které zobrazíte scénu jednoho monitoru.

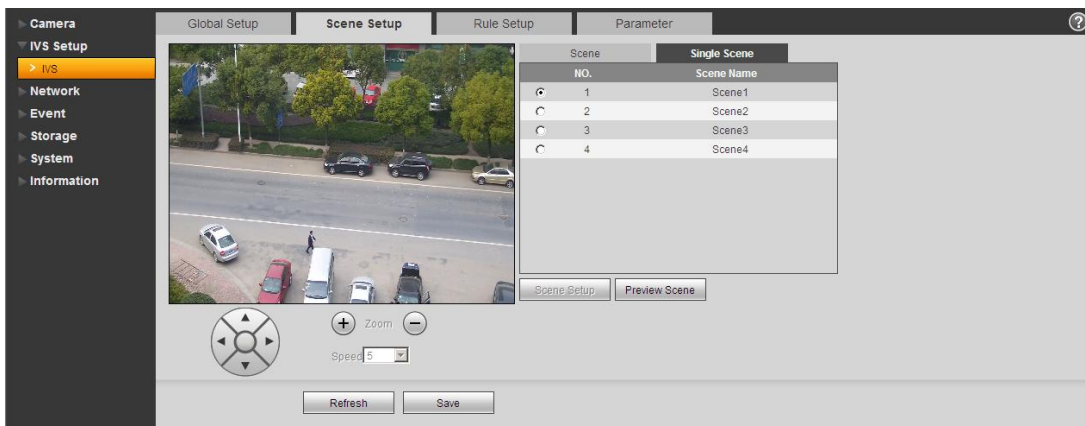

Obr. 6-7

6.6.2.2.2 Sledování více scén

Na Obr. 6- zvolte v seznamu typů scény možnost Více scén.

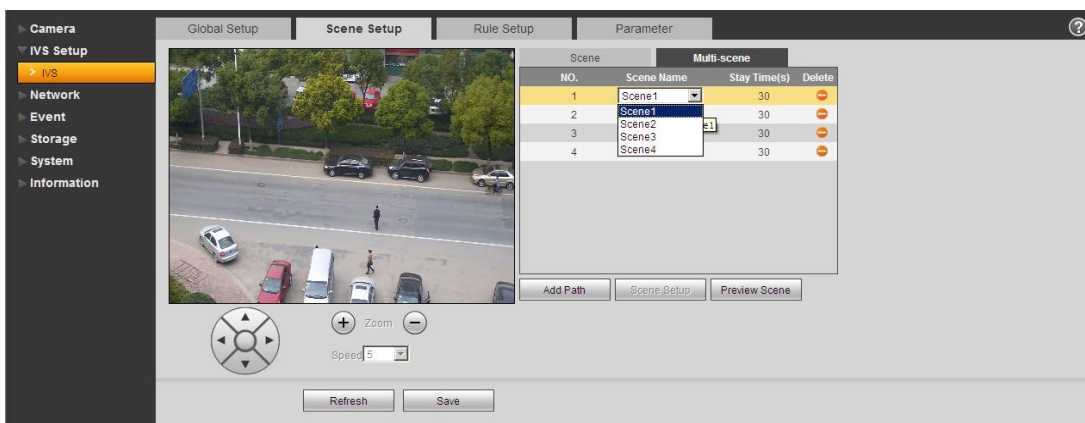

Obr. 6-8



Na Obr. 6-8 můžete kliknutím na tlačítko Přidat scénu nastavit bod procházení během procesu procházení scény. Přejděte myší na seznam názvů scén. Můžete zvolit několik scén pro procházení. Přejděte myší na možnost Zastavení a můžete zadat dobu zastavení.

6.6.2.3 Nastavení pravidla

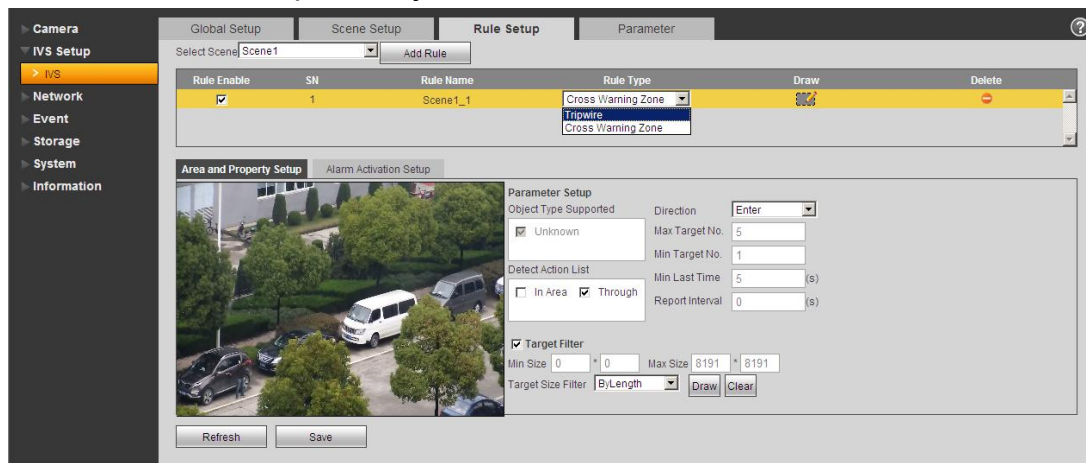
Rozhraní nastavení pravidla je znázorněno na Obr. 6-7.



Obr. 6-7



Parametr	Funkce
Zvolit scénu	V rozevřacím seznamu si můžete zvolit scénu a přidat k ní příslušné pravidlo.
Přidat pravidlo	Kliknutím na toto tlačítko přidáte ke zvolené scéně pravidlo.
Povolit pravidlo	Zaškrtnutím tohoto políčka pravidlo povolíte.
Název pravidla	Přejděte myší na sloupec s názvem pravidla a zadejte název.
Typ pravidla	Přejděte myší na sloupec s typem pravidla a zadejte typ pravidla. K dispozici jsou tyto možnosti: Nástražný drát, Vniknutí, Opuštění, Detekce chybějícího předmětu.
Nakreslit pravidlo	Kliknutím na tlačítko  můžete aktuální pravidlo nakreslit.
Odstranit pravidlo	Kliknutím na tlačítko  můžete aktuální pravidlo odstranit.

6.6.2.3.1 Nástražný drát

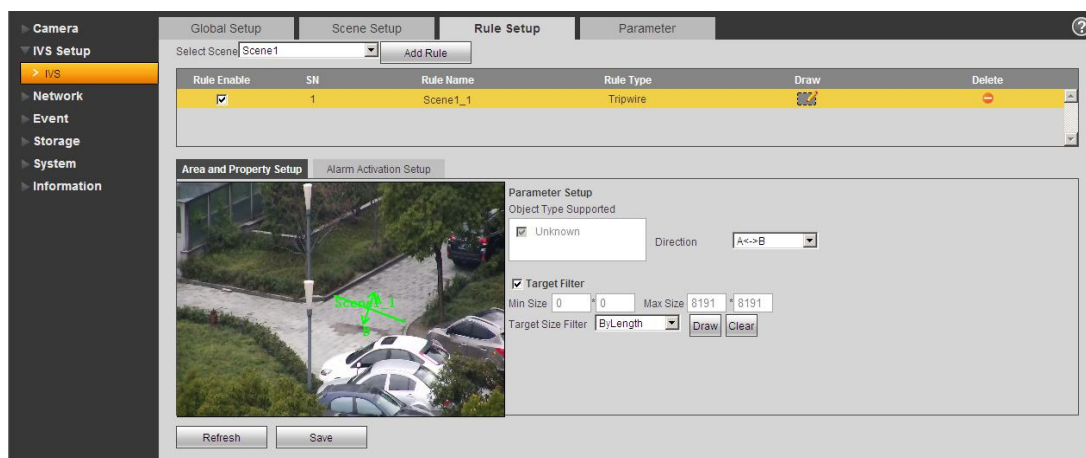
Rozhraní nástražného drátu je znázorněno na Obr. 6-8.



Obr. 6-8

Parametr	Funkce
Podporovaný typ objektu	Zde si můžete zvolit typ objektu. Výchozí nastavení je Neznámý.
Směr	Slouží k nastavení směru nástražného drátu. K dispozici jsou tyto možnosti: A->B, B->A, A<->B.
Cílový filtr	Zaškrtnutím tohoto políčka funkci povolíte a pak můžete kliknutím na tlačítko  zadat model cílového filtru v této scéně pro toto pravidlo. Kliknutím na tlačítko  můžete zvolený model cílového filtru odstranit.

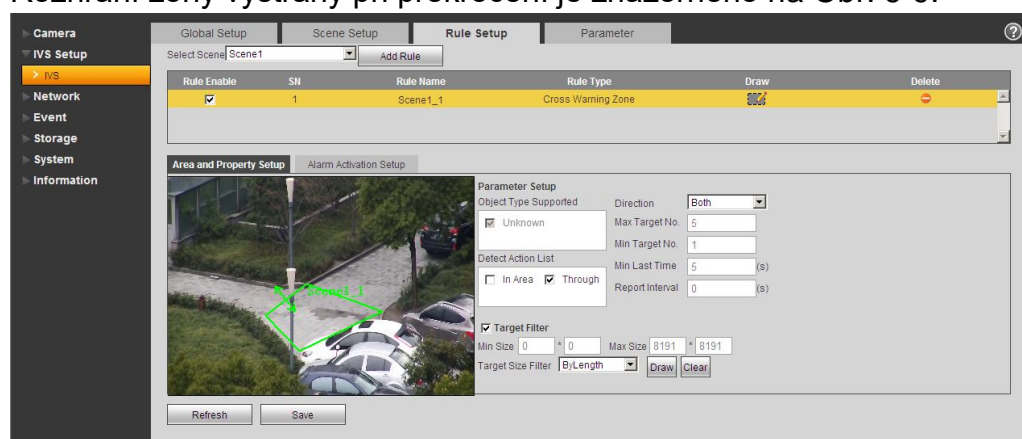

6.6.2.3.2 Zóna Výstrahy při Překročení

Rozhraní zóny výstrahy při překročení je znázorněno na Obr. 6-9.



Obr. 6-9

Parametr	Funkce
Podporovaný typ objektu	Zde si můžete zvolit typ objektu. Výchozí nastavení je Neznámý.
Seznam akcí detekce	<ul style="list-style-type: none"> In area (V oblasti): Když je sledovaný objekt v detekční zóně a zůstane tam po dobu delší než je časový limit, který tu nastavíte, systém může aktivovat alarm. Through area (Přes oblast): Systém může spustit alarm, když sledovaný objekt překročí limit, který tu nastavíte.
Směr	Je určen pro možnost Přes oblast v Seznamu akcí detekce. Slouží k nastavení směru překročení. Tato možnost obsahuje: vstup/odchod/vstup a odchod
Max. počet Cílů	Je určen pro možnost V oblasti v Seznamu akcí detekce. Slouží k nastavení počtu objektů v zóně pro aktivaci alarmu. Systém nespustí alarm, pokud bude počet objektů v zóně vyšší než limit, který nastavíte.
Min. počet cílů	Je určen pro možnost V oblasti v Seznamu akcí detekce. Slouží k nastavení počtu objektů v zóně pro aktivaci alarmu. Systém nespustí alarm, pokud bude počet objektů v zóně nižší než limit, který nastavíte.

Parametr	Funkce
Min. uplynulá Doba	Je určena pro možnost V oblasti v Seznamu akcí detekce. Slouží k nastavení minimální doby od objevení se cíle v zóně do aktivace alarmu.
Interval hlášení	Je určen pro možnost V oblasti v Seznamu akcí detekce. Slouží k nastavení doby alarmu. Pokud je zde nastavena hodnota 0, systém spustí alarm pouze jednou.
Cílový filtr	Zaškrtnutím tohoto políčka funkci povolíte a pak můžete kliknutím na tlačítko  zadat model cílového filtru v této scéně. Kliknutím na tlačítko  můžete zvolený model cílového filtru odstranit.

6.6.2.3.3 Nastavení Aktivace Alarmu

Nastavení aktivace alarmu je znázorněno na Obr. 6-10.

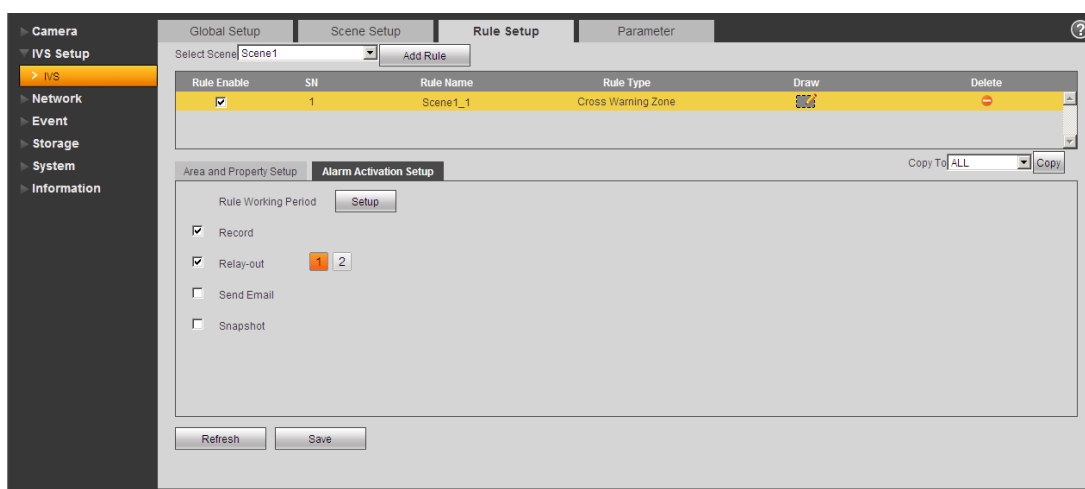

Obr. 6-10

Parametr	Funkce
Doba platnosti Pravidla	Zde můžete nastavit dobu začátku a konce platnosti pravidla. Nastavíte ji kliknutím na tlačítko nastavení.
Nahrávání	Při zaškrtnutí tohoto políčka může zařízení po aktivaci alarmu nahrávat.
Odeslat email	<ul style="list-style-type: none"> • Při zaškrtnutí tohoto políčka může zařízení po aktivaci alarmu odeslat email. • Vezměte prosím na vědomí, že tato funkce neplatí, když je zařízení offline nebo když dojde ke konfliktu IP adres.
Snímek	Při zaškrtnutí tohoto políčka může zařízení po aktivaci alarmu pořídít snímek.
Kopírovat	V rozevíracím seznamu si zvolte pravidlo a klikněte na tlačítko  . Tak můžete zkopírovat nastavení aktivace alarmu aktuálního pravidla do zvoleného pravidla.

6.6.2.4 Parametr

Rozhraní Parametr je znázorněno na Obr. 6-11.

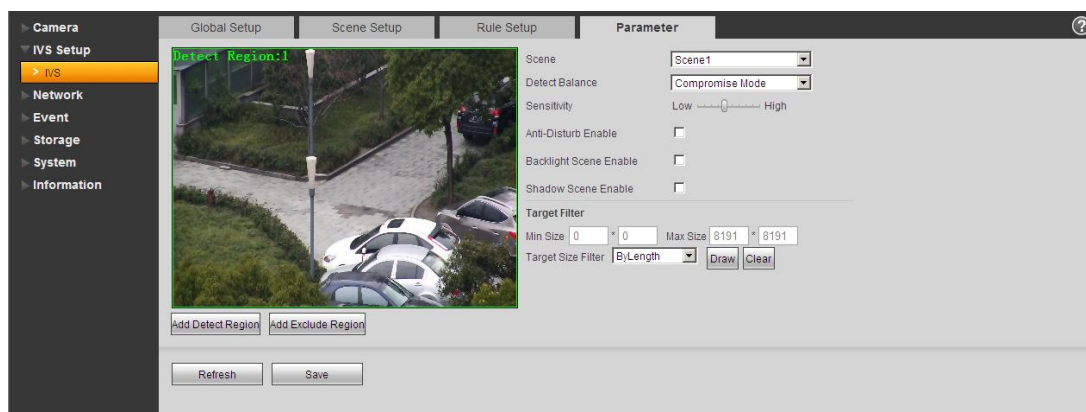

Obr. 6-11

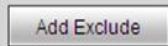
Parametr	Funkce
Scéna	V rozevíracím seznamu zvolte prosím scénu, kterou chcete nastavit.
Vyvážení detekce	K dispozici jsou tři režimy: kompromis, detekce vynechání a detekce chyby.
Citlivost	Hodnota se pohybuje v rozmezí od 1 do 10. Výchozí nastavení je 5. Čím vyšší je citlivost, tím snadnější je pro zařízení detekovat objekt s nízkým kontrastem a malý objekt. Současně může být vyšší detekce chyb.
Přidat oblast detekce	Po kliknutí na tlačítko  můžete nakreslit zónu detekce.
Přidat oblast vyloučení detekce	Po kliknutí na tlačítko  můžete nakreslit zónu maskování soukromí (štit).

6.6.3 Síť

6.6.3.1 TCP/IP

A: TCP/IP

Režim TCP/IP slouží k nastavení IP pro přihlášení k zařízení. Podporuje formát IPv4 a IPv6. IPv4 podporuje statickou IP a DHCP, IPv6 podporuje pouze statickou IP. Po manuálním nastavení IP adresy přejde webové rozhraní automaticky do rozhraní pro přihlášení nové IP adresy.

B: P2P/Easy4ip

Jestliže je povolena funkce P2P/Easy4ip a kamera je konfigurována prostřednictvím LAN/WiFi, je možné připojit kameru prostřednictvím funkce P2P aplikace My Secure Pro.

6.6.3.2 Připojení

A: Připojení

Max. počet připojení	Je to maximální počet připojení ke stejnému zařízení. Hodnota se pohybuje v rozmezí od 1 do 20. Maximální počet připojení je 20.
Port TCP	Komunikační servisní port protokolu TCP. Hodnota se pohybuje v rozmezí 1025 do 65534.
Port UDP	Port protokolu paketu uživatelských dat. Hodnota se pohybuje v rozmezí od 1025 do 65534.
Port HTTP	Komunikační port HTTP. Hodnota se pohybuje v rozmezí od 1025 do 65534.
RTSP	<ul style="list-style-type: none">■ Výchozí hodnota je 554. Jestliže používáte prohlížeč Apple QuickTime nebo VLC, použijte pro přehrávání následující formát. Tuto funkci podporuje i telefon Blackberry.■ Formát URL datového proudu sledování v reálném čase. Jestliže požadujete službu sledování v reálném čase RTSP, musíte do URL zadat název kanálu a typ datového proudu. Pokud požadujete informace pro ověření, musíte zadat uživatelské jméno a heslo.■ Pokud pro přehrávání videa používáte telefon Blackberry, režim kódování datového proudu je H.264B, rozlišení je CIF a audio deaktivované. <p>Přečtěte si následující informace o formátu URL: rtsp://username:password@ip:port/cam/realmonitor?channel=1&subtype=0 kde: Username (Uživatelské jméno): např. admin Password (Heslo): např. admin IP: IP adresa, jako např. 10.7.8.122 Port: Výchozí hodnota je 554. Nevyplňujte. Channel (Kanál): Číslo kanálu začíná 1. Druhý kanál je zobrazen jako kanál 2. Subtype (Podtyp): Typ datového proudu. Hlavní stream je 0 (podtyp = 0). Extra stream je 1 (podtyp = 1). Pokud požadujete Extra stream kanálu 2, URL je znázorněno níže: rtsp://admin:admin@10.12.4.84:554/cam/realmonitor?channel=2&subtype=1 Pokud nepotřebujete ověření, uživatelské jméno a heslo zadávat nemusíte. Například: rtsp://ip:port/cam/realmonitor?channel=1&subtype=0</p>
HTTPs Zap.	Řízení komunikační služby HTTPs. Je-li zapnut HTTPs, pro přihlášení k zařízení použijte https://ip:port. Data jsou kódována. Pokud používáte výchozí port, použijte pro přihlášení https://ip.
Port HTTPs	Komunikační port HTTPs. Hodnota se pohybuje v rozmezí od 1025~65534.

Poznámka:

1. Nepoužívejte následující hodnoty portu: 0-1024, 37780-37880, 1900, 3800, 5000, 5050, 9999, 37776, 39999 a 42323, ty se používají jako speciální porty.
2. Při nastavování hodnoty portu se nedoporučuje používat výchozí hodnotu jiných portů.

B: PPPoE (Pouze TX-67)

PPPoE slouží k nastavení připojení k internetu pomocí účtu, který získáte z ISP. Podívejte se na IP adresu v možnosti TCP/IP, zda je nastavení správné.

C: DDNS

DDNS slouží k nastavení různých serverů, aby bylo možné se k systému dostat přes server. Přejděte na příslušnou servisní stránku, zadejte název domény a budete mít přístup k systému prostřednictvím této domény. Funguje i tehdy, když se změnila vaše IP adresa.

D: IP filtr

Důvěryhodné weby: K zařízení se mohou přihlásit pouze IP uvedené níže. Jestliže zaškrtnete funkci Důvěryhodné weby, mohou se k určenému zařízení přihlásit pouze IP adresy uvedené v seznamu Důvěryhodné weby. Jestliže nezaškrtnete políčko Důvěryhodné weby, mohou se k zařízení přihlásit všichni uživatelé. IP zařízení v seznamu Důvěryhodných IP není.

Ověření MAC může být platné jen tehdy, když je IP zařízení a IP PC ve stejném segmentu IP.

E: SMTP (Email)

Zadejte všechny požadované informace. Zjistíte je, když vyhledáte svého poskytovatele e-mailu.

Tato funkce umožňuje, aby systém automaticky vysílal testovací zprávu pro kontrolu, zda je připojení emailu správné nebo ne. Pro povolení této funkce musíte zaškrtnout toto políčko a zadat dobu aktualizace.

F: UPnP

Použijte protokol UPnP a vytvořte vztah přesměrování. Port kamery je interní port a port směrovače je externí port. Pro přístup k IP kameře musíte získat přístup k externímu portu.

G: SNMP (Pouze TX-67)

SNMP je zkratka pro Simple Network Management Protocol (Přenosový protokol používaný pro správu sítí). Zajišťuje základní rámec správy sítě systému řízení sítě. SNMP se široce využívá v různých prostředích. Používá se v mnoha síťových zařízeních, softwarech a systémech.

Povolte funkci SNMP. Použijte příslušný softwarový nástroj (MIB Builder a prohlížeč MG-SOFT MIB). Pro připojení k zařízení přesto potřebujete dva soubory MIB: BASE-SNMP-MIB a DVR-SNMP-MIB. Po úspěšném připojení získáte příslušné informace o konfiguraci zařízení. Při konfiguraci postupujte podle níže uvedených kroků.

- Zaškrtnutím políčka povolte funkci SNMP. Do adresy Trap zadejte IP adresu PC, na kterém je spuštěn software. U ostatních položek použijte výchozí nastavení.
- Sestavte dva výše uvedené soubory MIB pomocí softwaru MIB Builder.
- Spusťte program MG-SOFT MIB Browser a nahrajte soubor z předchozího kroku do softwaru.
- Zadejte IP zařízení, které chcete v programu MG-SOFT MIB Browser spravovat. Uložte si příslušnou verzi pro budoucí nahlédnutí.
- Otevřete stromový seznam v prohlížeči MG-SOFT MIB a zjistíte konfiguraci zařízení. Vidíte, kolik videokanálů, audiokanálů, verzí aplikace atd. zařízení má.

Poznámka: Jestliže je port SNMP stejný jako port Trap, dojde ke konfliktu.

H: Bonjour

Jestliže povolíte funkci Bonjour, může OS koncového klienta, který podporuje funkci Bonjour, IP kameru automaticky detekovat. Jakmile je IP kamera funkcí Bonjour detekována, zobrazí se název serveru. Tuto funkci podporuje i prohlížeč Safari. Klikněte na tlačítko "Display All Bookmarks (Zobrazit všechny záložky)": a otevřete funkci Bonjour, systém může automaticky detekovat IP kameru pomocí funkce Bonjour v síti LAN.

I: Multicast

Multicast je režim přenosu datových paketů. Pokud je připojeno více klientů, kteří přijímají stejný datový paket, je nejlepším řešením snížení šířky pásma a zatížení CPU režim multiple-cast. Zdrojový hostitel tak může poslat pouze jeden datový paket. Tato funkce také závisí na vztahu člena skupiny a vnější skupině. Podrobné informace naleznete v souboru nápovědy na webovém rozhraní!

J: WIFI

J.A: WIFI

Zaškrtnutím políčka povolíte funkci WIFI a pak kliknete na tlačítko Search SSID. Nyní vidíte všechny informace o hotspotech bezdrátových sítí v seznamu. Klikněte na požadovaný SSID. Zobrazí se vám kvalita signálu a režim ověření. Poznámka: někdy je nutné zadat heslo. Podrobné informace naleznete v souboru nápovědy!

J.B: WPS (pouze TX-65 a TX-66)

Pro připojení kamery prostřednictvím WPS musíte zadat Pin a SSID vašeho směrovače. Tyto informace naleznete v konfiguraci směrovače.

Kameru můžete také připojit ke směrovači stiskem síťového tlačítka na kameře a tlačítka WPS na vašem směrovači.

K: 802.1x (Pouze TX-67)

Protokol 802.1x je protokol pro místní a metropolitní sítě pro přístup k síti prostřednictvím portu. Podporuje manuální činnost klienta při výběru prostředků ověření, kterými kontroluje, zda získal přístup do místních sítí nebo ne. Podporuje schopnost ověřovat, počítat poplatky, zajišťovat bezpečnost a zachovávat požadavky.

L: QoS

Priorita DSCP má 64(0-63) úrovní. Označuje různé priority paketů. Úroveň 0 má nejnižší prioritu a úroveň 63 prioritu nejvyšší. Může volit různé fronty podle priorit paketů a u každé fronty zvolit šířku pásma. Může také odstraňovat v různých poměrech, když jsou široká pásma zablokována.

6.6.4 PTZ

Rozhraní PTZ je znázorněno na obr. 6-12. Zde můžete nastavovat a upravovat předvolbu, procházení, skenování, vzorec, rychlost PTZ, atd.

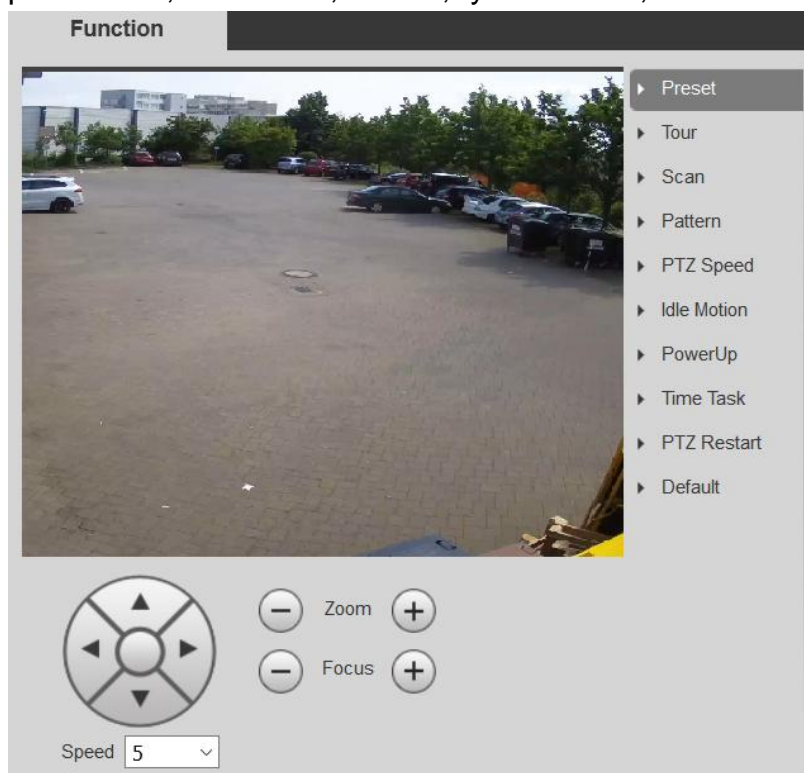

Obr. 6-12

Parametr	Funkce
Předvolba	<ul style="list-style-type: none"> ● Zvolte Předvolbu, zadejte hodnotu předvolby a pak klikněte na tlačítko Přidat. Systém uloží aktuální polohu jako jednu předvolbu. Klikněte na tlačítko Zobrazení a kamera se otočí do příslušné polohy předvolby.
Procházení	<ul style="list-style-type: none"> ● Zvolte Procházení a pak zadejte hodnotu procházení. Kliknutím na tlačítko Přidat nebo Odstranit přidáte/odstraníte jednu předvolbu do/z procházení. Kliknutím na tlačítko Start můžete spustit procházení.
Skenování	<ul style="list-style-type: none"> ● Zvolte Skenování, klikněte na tlačítko Nastavit a pak pomocí PTZ nastavte levý a pravý limit skenování. Kliknutím na tlačítko Start můžete spustit skenování.
Vzorec	<ul style="list-style-type: none"> ● Zvolte Vzorec, klikněte na tlačítko Přidat a nyní můžete pomocí PTZ nastavit přiblížení, zaměření, clonu, směr atd. Proces vzorce paměti ukončíte kliknutím na tlačítko Stop. Kliknutím na tlačítko Start můžete spustit pohyb PTZ.
Rychlost PTZ	<ul style="list-style-type: none"> ● Zde můžete nastavit rychlost PTZ kamery (nízkou, střední, vysokou).
Pomalý pohyb	<ul style="list-style-type: none"> ● Je to pohyb, který je přerušován pauzami, které můžete nastavit. ● Zaškrtnutím tohoto políčka povolíte funkci pomalého pohybu. Funkci pomalého pohybu můžete nastavit pro předvolbu, skenování, vzorec a procházení. ● Pozor: Pokud chcete funkci pomalého pohybu použít, musíte nejprve nastavit příslušnou funkci.
Zvýšení Výkonu	<ul style="list-style-type: none"> ● Zaškrtnutím tohoto políčka povolíte funkci Zvýšení výkonu. Můžete nastavit funkci zvýšení výkonu pro předvolbu, skenování, vzorec, procházení a auto. ● Pozor: Pokud chcete funkci zvýšení výkonu použít, musíte nejprve nastavit příslušnou funkci.
Časový Úkol	<ul style="list-style-type: none"> ● Zaškrtnutím tohoto políčka povolíte funkci Časový úkol. Funkci časový úkol můžete nastavit pro předvolbu, skenování, vzorec, procházení a auto. ● Můžete nastavit období a zkopírovat tuto možnost do jiného úkolu. ● Pozor: Pokud chcete funkci časového úkolu použít, musíte nejprve nastavit příslušnou funkci.
Restart PTZ	<ul style="list-style-type: none"> ● Slouží k restartu funkce PTZ.
Výchozí nastavení	<ul style="list-style-type: none"> ● Obnovení výchozího továrního nastavení PTZ.

6.6.5 Událost

6.6.5.1 Detekce videa

A: Detekce pohybu

Tip: V nastavení oblasti nastavíte citlivost a práh citlivosti, a když detekovaný signál pohybu dosáhne prahové hodnoty nastavené v zařízení, spustí se alarm.

- Povolit: Zaškrtnutím tohoto políčka povolíte funkci detekce pohybu.
- Doba provozu: Klikněte na tlačítko nastavení. Zde můžete nastavit období detekce pohybu. Systém umožňuje funkci detekce pohybu jen v určených časových obdobích. Funkce není určena pro ztrátu obrazu nebo neoprávněný zásah. Nastavení období lze provést dvěma způsoby. Poznámka: Systém podporuje pouze šest období za jeden den. Pomocí myši zvolte období, které si přejete nastavit. Pomocí tlačítka „Setup“ (Nastavit) zvolte období provozu pro daný den. Zaškrtnutím políčka „All“ (Vše) vyberete celý týden. U každého období můžete nastavit dobu zahájení a ukončení. Po provedení změn nastavení uložte.
- Funkce Anti-dither (Stabilizace obrazu): Zde můžete nastavit dobu stabilizace obrazu. Hodnota se pohybuje v rozmezí od 0 do 100 s. Doba stabilizace obrazu je doba od naposledy detekovaného signálu alarmu. Během alarmu může signál alarmu spustit dobu stabilizace obrazu, pokud systém opět detekuje místní alarm. Například když nastavíte dobu stabilizace obrazu na 10 sekund, může při aktivaci místního alarmu každá aktivace trvat 10 s. Během tohoto procesu, pokud systém detekuje signál dalšího místního alarmu v páté sekundě, bzučák, procházení, aktivace PTZ, snímek a kanál nahrávání zahájí dalších 10 s, zatímco upozornění na obrazovce, nahrání alarmu a email znovu aktivovány nebudou. Po 10 s, jestliže systém detekuje další signál alarmu, může generovat alarm, protože doba stabilizace obrazu uplynula.
- Oblast:

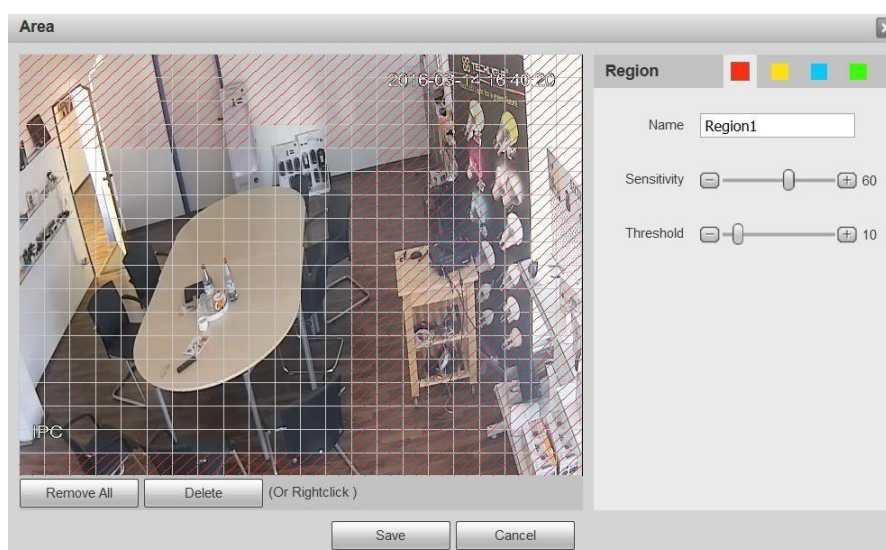

Klikněte na tlačítko nastavení. Zde můžete nastavit oblasti detekce pohybu. Můžete nastavit čtyři oblasti (červenou, žlutou, modrou a zelenou). Nejprve si vyberte jednu z barevných oblastí. Potom klikněte levým tlačítkem myši na začátek oblasti, kterou chcete vybrat, a přetažením myši oblast vyberte. V testované oblasti je nejlepší hodnotou pro nastavení citlivosti 60 a pro nastavení prahové hodnoty 10. V závislosti na vašem konkrétním prostředí se tato nastavení mohou lišit. Citlivost a její práh lze nastavit v rozmezí od 0 do 100. Čím vyšší citlivost a čím nižší její práh, tím více pohybu bude detekováno. Například: Pokud spadne list nebo přes zvolenou oblast přeběhne kočka, pohyb se zaznamená.

V tom případě se vyžaduje individuální nastavení zákazníkem!

Příslušné barevné oblasti označují různé oblasti detekce. Po dokončení nastavení nezapomeňte aktuální nastavení uložit kliknutím na tlačítko Uložit. Jestliže kliknete na tlačítko ESC (Opustit) a opustíte rozhraní pro nastavení, systém vaše nastavení zóny neuloží.

- Nahrávání: Po zaškrtnutí tohoto políčka systém při detekci alarmu automaticky aktivuje kanál(y) detekce pohybu pro nahrávání.
- Zpoždění nahrávání: Systém může nahrávání zpozdít o určenou dobu po skončení alarmu. Hodnoty se pohybují v rozmezí od 10 do 300 s.
- Odeslání emailu: Při zaškrtnutí tohoto políčka vám systém odešle email s upozorněním, jestliže dojde k alarmu.
- PTZ (Pouze TX-67): Při zaškrtnutí tohoto políčka můžete nastavit pohyb PTZ při spuštění alarmu. Pokud dojde k alarmu, spustí se např. předvolba, procházení a vzorec.
- Snímek: Jestliže povolíte tuto funkci, bude pořízen snímek, pokud nastane alarm při detekci pohybu.

Podrobné informace naleznete v souboru nápovědy.

B: Neoprávněný zásah do videa

Funkci alarmu při neoprávněném zásahu do videa povolíte zaškrtnutím tohoto políčka.

- Povolit: Zaškrtnutím tohoto políčka povolíte funkci alarmu při neoprávněném zásahu.
- Doba provozu: Zaškrtněte toto políčko a klikněte na tlačítko nastavení. Zde můžete nastavit období detekce pohybu. Systém povoluje detekci pohybu jen v určených časových obdobích. Funkce není určena pro ztrátu obrazu nebo neoprávněný zásah. Nastavení období lze provést dvěma způsoby. Upozorňujeme, že systém podporuje pouze šest období za jeden den. Pomocí myši zvolte období, které si přejete nastavit. Pomocí tlačítka „Setup“ (Nastavit) zvolíte dobu provozu pro daný den. Zaškrtnutím políčka „All“ (Vše) vyberete celý týden. U každého období můžete nastavit dobu zahájení a ukončení. Po provedení změn nastavení uložte.

- Nahrávání: Při zaškrtnutí tohoto políčka systém automaticky aktivuje kanál(y) detekce pohybu pro nahrávání, dojde-li k alarmu.
- Zpoždění nahrávání: Systém může nahrávání zpozdít o určenou dobu po skončení alarmu. Hodnoty se pohybují v rozmezí od 10 do 300 s.
- Odeslání emailu: Při zaškrtnutí tohoto políčka vám systém odešle email s upozorněním, jestliže dojde k alarmu.
- PTZ (Pouze TX-67): Zde můžete nastavit pohyb PTZ při spuštění alarmu. Pokud dojde k alarmu, spustí se např. předvolba, procházení a vzorec.
- Snímek: Jestliže povolíte tuto funkci, bude pořízen snímek, pokud nastane alarm při detekci pohybu.

Podrobné informace naleznete v souboru nápovědy.

6.6.5.2 Abnormalita

A: Karta MicroSD (pouze pokud je vložena karta MicroSD)

Povolit: Zaškrtnutím tohoto políčka povolíte funkci abnormality karty MicroSD.

Zahrnuje tyto stavy: Žádná karta MicroSD, chyba karty MicroSD a výstraha při plné kapacitě.

Při zaškrtnutí políčka „Send Email“ (Odeslání emailu) dostanete email s informací o události.

B: Síť

Povolit: Zaškrtnutím tohoto políčka povolíte funkci abnormality sítě.

Zahrnuje tyto stavy: Přerušování spojení a konflikt IP. Při zaškrtnutí políčka „Record“ (Záznam) se událost nahraje.

Zpoždění nahrávání: Systém může nahrávání zpozdít o určenou dobu po skončení alarmu. Hodnoty se pohybují v rozmezí od 10 do 300 s.

C: Neoprávněný přístup

Povolit: Zaškrtnutím tohoto políčka povolíte funkci abnormality neoprávněného přístupu.

V políčku „Login Error“ (Chyba přihlášení) nastavte počet neoprávněných přístupů (3-10).

Při zaškrtnutí políčka „Send Email“ (Odeslání emailu) dostanete email s informací o události.

6.6.6 Ukládání

6.6.6.1 Harmonogram

V rozhraní Harmonogram můžete přidat/odebrat tři typy harmonogramu nahrávání nebo pořízení snímku. Jeden den je rozdělen na šest období. Pokud je v rozhraní pro nahrávání funkce nahrávání zakázána, systém funkci nahrávání v zadaném období nemůže povolit. Zobrazení aktuálního nastavení období vidíte na barevné liště.

A: Harmonogram nahrávání

Zaškrtnutím políčka můžete zvolit nahrávání průběžné (zelená), při pohybu (žlutá) nebo při alarmu (červená).

Zde můžete nastavit harmonogram nahrávání. Systém povoluje zvolený režim nahrávání jen v určených časových obdobích. Nastavení období lze provést dvěma způsoby. Upozorňujeme, že systém podporuje pouze šest období za jeden den. Pomocí myši zvolte období, které si přejete nastavit. Pomocí tlačítka „Setup“ (Nastavit) zvolte harmonogram nahrávání pro daný den. Zaškrtnutím políčka „All“ (Vše) vyberete celý týden. U každého období můžete nastavit dobu zahájení a ukončení. Také můžete zaškrtnutím políčka zvolit nahrávání průběžné (zelená), při pohybu (žlutá) nebo při alarmu (červená). Po provedení změn nastavení uložte.

B: Harmonogram pořizování snímků

Zaškrtnutím políčka můžete zvolit nahrávání celkové (zelená), při pohybu (žlutá) nebo při alarmu (červená).

Zde můžete nastavit harmonogram pořizování snímků. Systém povoluje zvolený režim nahrávání jen v určených časových obdobích. Nastavení období lze provést dvěma způsoby. Upozorňujeme, že systém podporuje pouze šest období za jeden den. Pomocí myši zvolte období, které si přejete nastavit. Pomocí tlačítka „Setup“ (Nastavit) zvolte harmonogram snímku pro daný den. Také můžete zaškrtnout políčko „All“ (Vše) a vybrat celý týden. U každého období můžete nastavit dobu zahájení a ukončení. Také můžete zaškrtnutím políčka zvolit nahrávání průběžné (zelená), při pohybu (žlutá) nebo při alarmu (červená). Po provedení změn nastavení uložte.

C: Harmonogram dovolené

Zaškrtnutím políčka můžete zvolit nahrávání průběžné (zelená), při pohybu (žlutá) nebo při alarmu (červená).

Zde můžete nastavit harmonogram dovolené. Systém povoluje zvolený režim nahrávání jen v určených časových obdobích. Nastavení období lze provést dvěma způsoby. Upozorňujeme, že systém podporuje pouze šest období za jeden den. Pomocí myši zvolte období, které si přejete nastavit. Pomocí tlačítka „Setup“ (Nastavit) zvolte harmonogram dovolené pro daný den. Také můžete zaškrtnout políčko „All“ (Vše) a vybrat celý týden. U každého období můžete nastavit dobu zahájení a ukončení. Také můžete zaškrtnutím políčka zvolit nahrávání průběžné (zelená), při pohybu (žlutá) nebo při alarmu (červená). Po provedení změn nastavení uložte.

6.6.6.2 Destinace

A: Cesta

Zaškrtnutím tohoto políčka zvolíte úložiště příslušného záznamu nebo snímku. Můžete si zvolit mezi ukládáním na kartu MicroSD, na FTP nebo NAS. Nastavení uložte.

B: Karta MicroSD (Místní)

V rozhraní Místní úložiště můžete zobrazit:

- Název zařízení: Název přidělený slotu karty MicroSd.
- Stav: Stav paměťového zařízení (karta MicroSD).
- Atribut: U karty MicroSD můžete zvolit možnost pouze ke čtení nebo ke čtení a zápisu.
- Využitá / celková kapacita: Zobrazení využití a celkové kapacity na kartě MicroSD v MB.
- Formát: Kliknutím na toto tlačítko zformátujete kartu MicroSD. Tím se všechny soubory uložené na kartě MicroSD smažou.

C: FTP

Nejprve zaškrtněte políčko pro FTP v položce Cesta. Zaškrtnutím políčka povolte server FTP.

- Adresa serveru: Zadejte adresu serveru FTP.
- Port: Port serveru FTP (0-65535)
- Uživatelské jméno: Volitelné
- Heslo: Když není zadáno uživatelské jméno, může být heslo prázdné.
- Vzdálený adresář: Je to adresář, do kterého se uloží nahrané soubory.
- Nouzová situace (Lokální úložiště): V případě, že nefunguje server FTP, budou nahrané soubory uloženy do místního úložiště (karta MicroSD).

D: NAS

Nejprve zaškrtněte políčko pro NAS v položce Cesta. Zaškrtnutím políčka povolíte server NAS.

- Adresa serveru: Zadejte adresu serveru NAS.
- Vzdálený adresář: Je to adresář, do kterého se uloží nahrané soubory.

6.6.6.3 Řízení nahrávání

Zvolte jeden z režimů Auto/Manuální/Vypnuto. Manuální režim znamená, že nahrávání spustíte, a režim Auto znamená nahrávání v určitém časovém období.

- Délka trvání packu: Stanoví délku souboru, který má být nahrán (1-120 minut).
- Nahrávání před událostí: Nahraje se doba před událostí (0-5 sekund).
- Plný disk: Jestliže je karta MicroSD plná, systém zastaví nahrávání nebo starou nahrávku přepíše.
- Nahrávaný datový proud: Můžete si zvolit hlavní stream nebo vedlejší stream.

6.6.7 Systém

6.6.7.1 Obecné informace

Rozhraní Obecné informace obsahuje Obecné informace a Datum a čas.

A: Obecné informace

- **Název zařízení:** Název zařízení je automaticky nastaven jako výchozí. Lze jej manuálně změnit.
- **Jazyk:** V rozevíracím seznamu si můžete zvolit jazyk. Upozorňujeme, že pro aktivaci této úpravy musíte zařízení restartovat.
- **Standard videa:** Tato položka slouží k zobrazení standardu videa, např. PAL.

Spínač kontrolky stavu: Nastavení kontrolky stavu kamery na Zap nebo Vyp (Pouze u TX-65 a TX-66).

B: Datum a čas

- **Formát data:** V rozevíracím seznamu si můžete zvolit formát data.
- **Formát Času:** Jsou dvě možnosti: 24 hodin a 12 hodin.
- **Časové Pásmo:** Časové pásmo zařízení.
- **Aktuální čas:** Kliknutím na tlačítko Sync PC uložíte čas systému jako aktuální čas PC.
- **DST:** Zaškrtnutím políčka funkci povolíte. Můžete si zvolit denní a noční dobu ukládání, čas zahájení a čas ukončení. Můžete nastavit formát data nebo formát týdne.
- **Synchronizace s NTP:** Zaškrtnutím tohoto políčka povolíte funkci NTP.
- **Server NTP:** Nastavení adresy časového serveru. Výchozí clock.isc.org.
- **Port:** Slouží k nastavení portu časového serveru. Výchozí hodnota je 123.
- **Doba aktualizace:** Slouží k nastavení doby synchronizace zařízení a časového serveru. Výchozí hodnota je 10 (0-30 minut).

6.6.7.2. Účet

Můžete povolit anonymní přihlášení a zadání IP, kdy se můžete k zařízení přihlásit bez použití uživatelského jména či hesla. Uživatel, který se přihlásí anonymně, má v seznamu oprávnění pouze oprávnění k náhledu. V režimu anonymního přihlášení se můžete odhlásit a přihlásit se k zařízení prostřednictvím jiného účtu.

Chcete-li přidat uživatele/skupinu, stiskněte tlačítko „Add User“ (Přidat uživatele) nebo „Add Group“ (Přidat skupinu).

- **Název uživatele/ skupiny:** U následujícího uživatelského jména a názvu skupiny systém podporuje maximálně 6 číslic. Před a za řetězcem není žádná mezera. Platný řetězec obsahuje: písmena, čísla a podtržení.
- **Upravit:** Slouží k úpravě vlastností uživatele, skupiny, ke které patří, hesla a oprávnění.
- **Odstranit:** Stiskem tlačítka Odstranit odstraníte Uživatele/Skupinu.

Poznámka:

- Výchozí nastavení počtu uživatelů je 64 a výchozí nastavení počtu skupin je 20. Výchozí nastavení z továrny zahrnuje dvě úrovně: uživatel a správce. Můžete nastavit příslušnou skupinu a pak pro uživatele ve skupině nastavit oprávnění.
- Správa uživatelů má režimy skupiny/uživatele. Uživatelské jméno a název skupiny musí být jedinečné. Jeden uživatel musí patřit pouze do jedné skupiny.
- K dispozici jsou čtyři výchozí uživatelé: **admin/888888** a skrytý uživatel „default“ (výchozí).
- Skrytý uživatel „default“ (výchozí) slouží pouze pro vnitřní použití systému a nelze jej odstranit. Jestliže se nepřihlásí žádný uživatel, bude automaticky přihlášen skrytý uživatel „default“ (výchozí). Pro tohoto uživatele můžete nastavit určitá oprávnění, např. k náhledu, abyste si mohli některé kanály prohlížet bez přihlášení. Zadejte uživatelské jméno a heslo a pak pro aktuálního uživatele zvolte skupinu.
- Poznámka: uživatelská práva nesmí překročit nastavená práva skupiny.
- Pro snadnou správu uživatelů doporučujeme, aby oprávnění obecného uživatele byla nižší než oprávnění účtu správce.

6.6.7.3. Výchozí nastavení

Kliknutím na tlačítko Výchozí vynulujete všechna nastavení.

Poznámka: Upozorňujeme, že některé údaje systém nemůže obnovit, např. síťovou IP adresu, účet atd.

6.6.7.4. Import / Export

Import místních souborů do systému nebo export příslušného systémového nastavení do vašeho místního PC.

6.6.7.5. Automatická údržba

V rozevíracím seznamu můžete zvolit interval automatického restartu a automatického vymazání starých souborů. Jestliže chcete použít funkci mazání starých souborů, musíte nastavit období.

6.6.7.6. Aktualizace

1. Kliknutím na tlačítko „Browse“ (Procházet) zvolíte soubor pro aktualizaci.
2. Kliknutím na tlačítko „Upgrade“ (Aktualizovat) firmware aktualizujete.

Poznámka:

- Přípona aktualizčního souboru bude *.bin.
- Během procesu aktualizace neodpojujte napájecí ani síťový kabel a nevypínejte zařízení.
- Jestliže aktualizujete chybný soubor, zařízení restartujte. Jinak mohou být některé funkce deaktivovány.

6.6.8. Informace

6.6.8.1 Verze

Zobrazení verze softwaru s datem vydání, verze webu, verze ONVIF, sériového čísla zařízení a autorských práv.

6.6.8.2 Záznam

- Typ: Vše, Systém, Nastavení, Data, Událost, Nahrávání, Účet a Vymazat záznam.
- Čas zahájení: Nastavení času zahájení požadovaného záznamu.
- Čas ukončení: Nastavení času ukončení požadovaného záznamu.
- Vyhledávání: V rozevíracím seznamu můžete zvolit typ záznamu a kliknutím na tlačítko vyhledávání seznam zobrazít. Kliknutím na tlačítko stop můžete aktuální operaci vyhledávání ukončit.
- Podrobné informace: Můžete si vybrat jednu položku, u které zobrazíte podrobné informace.
- Vymazat: Kliknutím na toto tlačítko můžete všechny zobrazené soubory záznamů vymazat.

Upozorňujeme, že systém nepodporuje vymazání podle typu.

- Záloha: Kliknutím na toto tlačítko můžete soubory záznamů zálohovat na vašem PC.

6.6.8.3 Online uživatel: Zobrazení uživatelů, kteří jsou ke kameře momentálně připojeni.

7. Alarm

Můžete nastavit položky Typ alarmu, Činnost a Tón alarmu (Přesvědčte se, zda jste u příslušných položek alarmu povolili funkci audia.)

Typ alarmu:

- Detekce pohybu: systém spustí alarm při detekci pohybu.
- Plný disk: Systém spustí alarm, když je plný disk.
- Chyba disku: Systém spustí alarm, když nastane chyba disku.
- Neoprávněný zásah do videa: Systém spustí alarm, jestliže je kamera úmyslně zakryta.
- Neoprávněný přístup: Systém spustí alarm, jestliže po nastavenou dobu docházelo k chybnému přihlášení.

Činnost:

- Upozornění: Po zaškrtnutí tohoto políčka systém automaticky zobrazí ikonu alarmu na pravé straně v rozhraní alarmu, jestliže k alarmu dojde.
- Tón alarmu:
- Vydání tónu alarmu: Při zaškrtnutí tohoto políčka systém vydá zvuk alarmu, když nastane alarm.
- Cesta tónu: Zadejte zvukový soubor alarmu a tón (použijte soubor WAV).

8. Odhlášení

Kliknutím na tlačítko odhlášení se systém vrátí do rozhraní pro přihlášení. Pro opětovné přihlášení musíte zadat uživatelské jméno a heslo.

9. Popis aplikace (My Secure Pro)

9.1 Obecný úvod

V tomto návodu naleznete postup sledování na chytrém telefonu. Sledování vychází z možností mobilního zařízení a nabízí funkce jako vícedotykové ovládání, rozpoznání signálu dotyku, Alarm push, funkce P2P, analýza DDNS atd. Uživatel může zobrazit náhled, ovládat PTZ, přehrávat video atd. z koncové kamery, přijímače v prostředí WIFI.

9.2 Vlastnosti

Tento software má následující vlastnosti:

- Podpora sledování více kanálů a přehrávání až 16 oken.
- Podpora okamžitého přehrávání v okně náhledu.
- Přehrávání podporuje režimy rychlý, pomalý a snímek za snímkem.
- Podporuje místní záznam snímků a nahrávání. Příslušné soubory se ukládají do místního úložiště.
- Podpora ovládání PTZ posunem po dotykové obrazovce.
- Podpora paměti předchozího zobrazeného kanálu.
- Podpora nastavení okna videa a nastavení bitového toku.
- Podpora funkce Alarm push.
- Podpora ovládání výstup alarmu z chytrého telefonu pro funkci Alarm push.
- Podpora funkce Smart Picture, kdy se snímek zvětší/zmenší pro sledování různých částí snímku.
- Podpora funkce e-mapy, kdy se zobrazí kamery v elektronické mapě domácnosti nebo oblasti.
- Podpora rozlišení kanálu a konfigurace snímku i prohlížení informací o pevném disku.
- Podpora vizuálního hovoru VTO.

9.3 Kompatibilní modely

Android	Android 4.0 a vyšší Poznámka: Abyste mohli použít funkci push, musíte si nejprve vytvořit účet Google.
iPhone	IOS 6.0 a vyšší

Stahování a instalace

Tento výrobek má verze Android a iOS.

Android: Na chytrém telefonu si otevřete aplikaci Google Play. Vyhledejte aplikaci „My Secure Pro“, stáhněte si ji a nainstalujte.

iOS: Na chytrém telefonu si otevřete aplikaci App Store. Vyhledejte aplikaci „My Secure Pro“, stáhněte si ji a nainstalujte.

10. Stručný popis aplikace

Podrobné informace o funkcích tlačítek aplikace naleznete v hlavním rozhraní „Nápovědy“.



- 1 Snímek zvoleného okna
- 2 Zahájení/ukončení nahrávání zvoleného okna
- 3 Přehrání posledních 30 sekund
- 4 Zahájení/ukončení obousměrného hovoru (není k dispozici u TX-65, 66, 67)
- 5 Ovládání dveřního videotelefonu (volitelné)

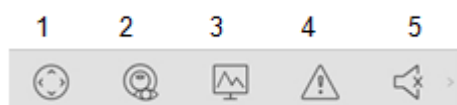

- 1 Ovládání PTZ
- 2 Rybí oko (volitelné)
- 3 Nastavení rozlišení
- 4 Alarm (volitelné)
- 5 Zapnutí/Ztišení audia



- 1 Nastavení rozlišení
- 2 Alarm (volitelné)
- 3 Zapnutí/Ztišení audia (volitelné)
- 4 Otevření/Zavření panelu ovládání světla (volitelné)
- 5 Otevření/Zavření panelu se zobrazením parametrů

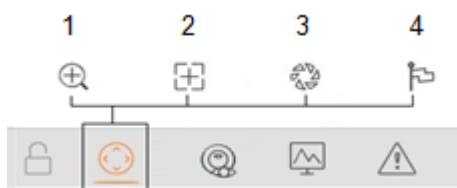

- 1 Přiblížení/Oddálení
- 2 Ovládání zaostření
- 3 Ovládání clony
- 4 Přednastavení hovoru (pouze TX-67)



- 1 Vedlejší stream:
Nižší rozlišení (nižší přenosová rychlost)/
rychlejší přenos dat
- 2 Nastavení parametrů vedlejšího streamu.
- 3 Hlavní stream:
Vyšší rozlišení (vyšší přenosová rychlost)/
pomalejší přenos dat
- 4 Nastavení parametrů hlavního streamu.

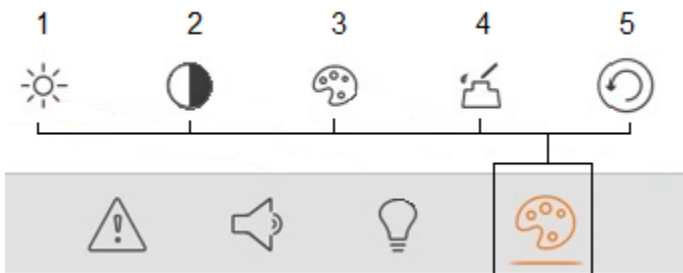

- 1 Nastavení Jasu
- 2 Nastavení Kontrastu
- 3 Nastavení Odstínu
- 4 Nastavení Sytosti
- 5 Vynulování

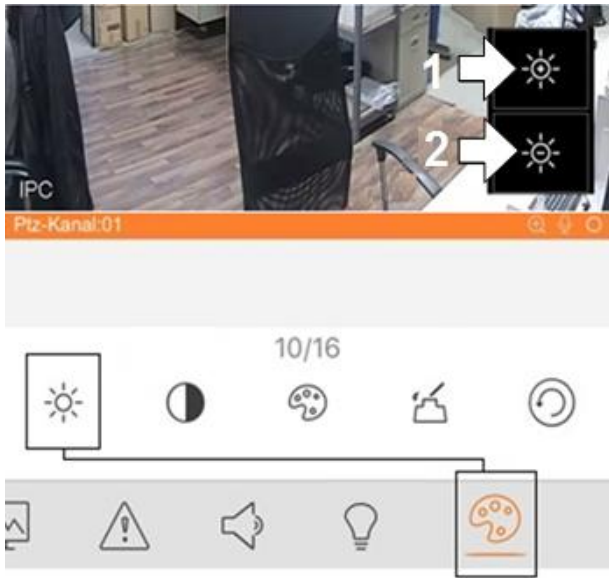

- 1 Zvýšení jasu
- 2 Snížení jasu

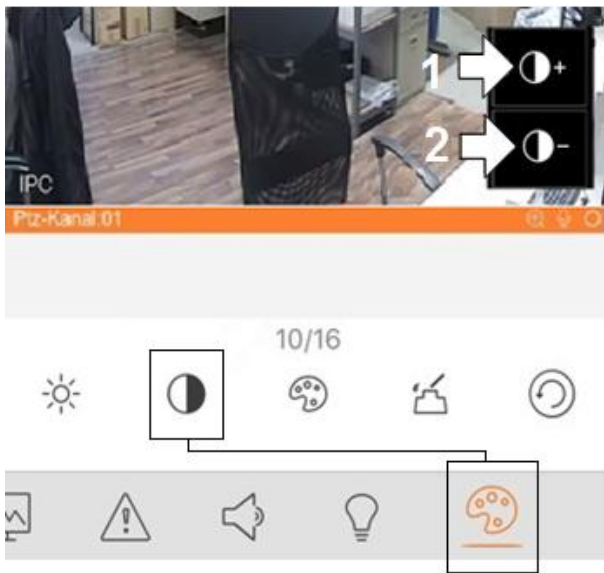

- 1 Zvýšení Kontrastu
- 2 Snížení Kontrastu



1 Zesílení Odstínu
2 Zeslabení Odstínu

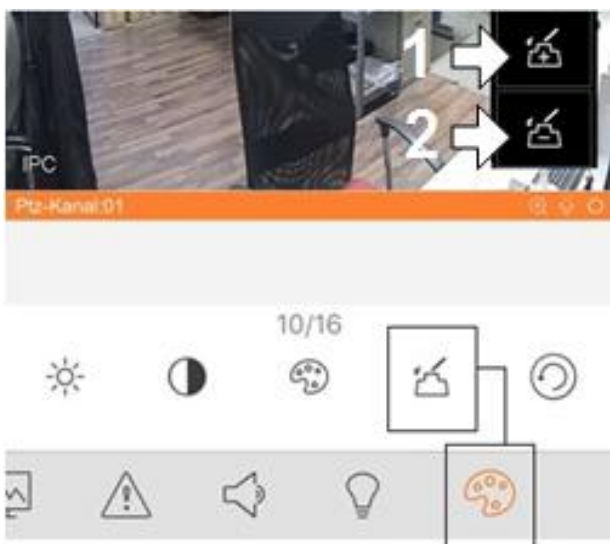

1 Zvýšení Sytosti
2 Snížení Sytosti

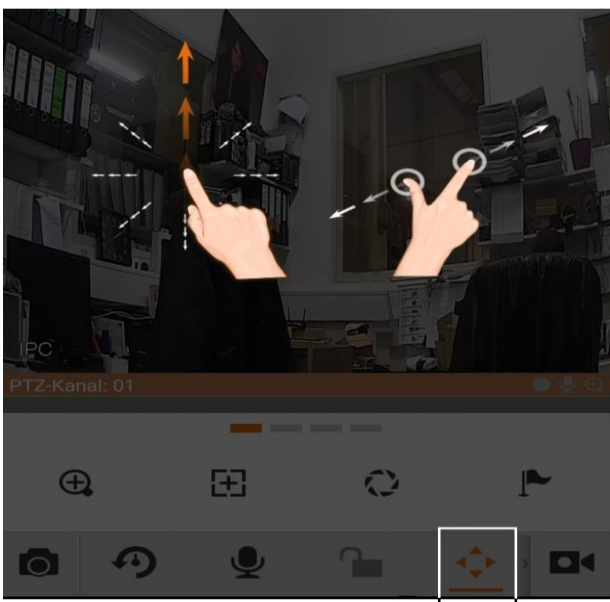

Funkce PTZ

11. Ovládání

11.1 Vzdálené sledování

Jak je znázorněno na Obr. 11- 1, zvolíte-li první ikonu, vstoupíte do kamery, zvolíte-li druhou ikonu, vstoupíte na úvodní stránku.



Obr. 11- 1

11.2 Hlavní Nabídka

Po vstupu do kamery uvidíte ve výchozím nastavení rozhraní živého náhledu znázorněné na Obr. 11- 2. Podrobné informace naleznete v kapitole 11.5 Živý náhled.

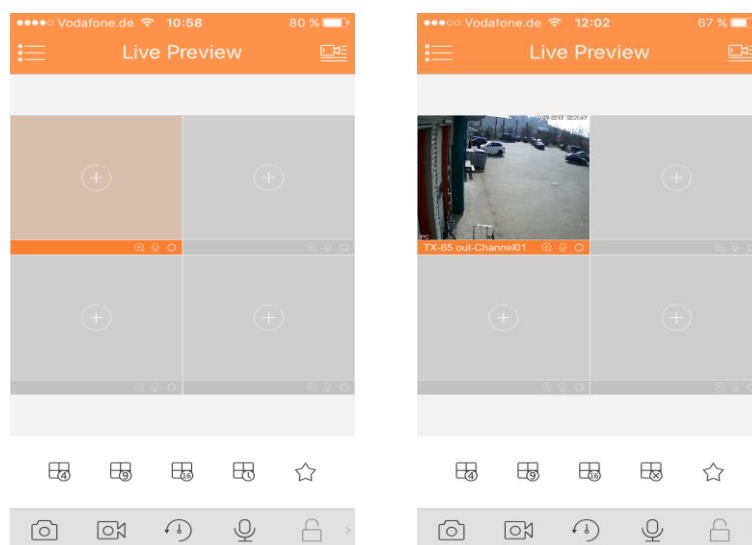

Obr. 11- 2

Kliknutím na tlačítko  systém zobrazí rozhraní s hlavní nabídkou znázorněné na Obr. 11- 3.

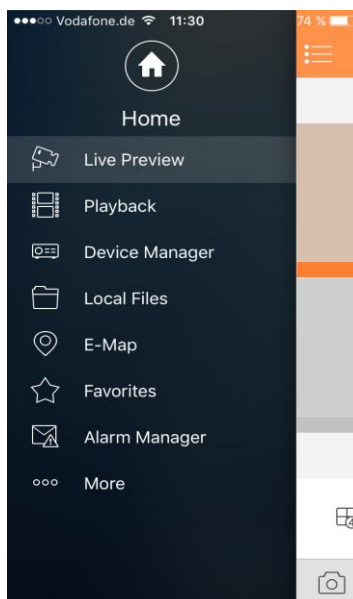

Uživatel může kliknutím na funkci v hlavní nabídce vstoupit do rozhraní příslušné funkce. Hlavní funkce: Živý náhled, Přehrávání, Správce zařízení, Místní soubory, E-Mapa, Oblíbené, Alarm a Více.



Obr. 11- 3

11.3 Přehrávání

Kliknutím na tlačítko  zobrazíte hlavní nabídku. Kliknutím na tlačítko Playback (Přehrávání) v hlavní nabídce vstoupíte do rozhraní přehrávání. Výchozím nastavením je přehrávání záznamu, ale kliknutím na kartu výše je lze přepnout na přehrávání snímků.

Systém podporuje přehrávání záznamu  a přehrávání snímků .

Přehrávání záznamu znamená přehrávání záznamu uloženého na zařízení a přehrávání snímků znamená přehrávání snímků uložených na koncovém zařízení.

11.3.1 Prohlížení Záznamu

Nahrávání:



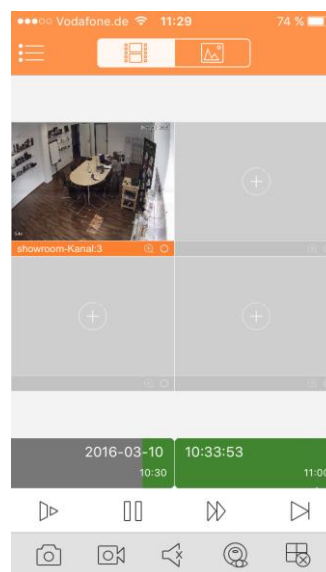







- Krok 1. Kliknutím na  v okně se otevře seznam zařízení.
- Krok 2. Zvolte dobu přehrávání. (Zadejte datum/čas zahájení a ukončení).
- Krok 3. Zvolte kanál s nahrávkou, který chcete sledovat. Systém může přehrát video zvoleného kanálu ve zvoleném okně.



Obr. 11- 4



Ukončení přehrávání:

- Ukončení přehrávání jednoho kanálu: dlouze stiskněte tlačítko videa a přetáhněte je do koše nahoře.
- Ukončení přehrávání všech kanálů: kliknutím na tlačítko  ukončíte celé přehrávání.

Parametr	Poznámka
	Rychlé/Pomalé <ul style="list-style-type: none">● Rychlé: rychlé přehrávání 2x, 4x nebo 8x vyšší rychlostí. Zvolte přehrávání videa a kliknutím na tlačítko  budete přehrávat 2x rychleji; kliknutím na tlačítko  budete přehrávat 4x rychleji. Během přehrávání 4x rychleji můžete kliknutím na tlačítko  přehrávat 8x rychleji.● Pomalé: pomalé přehrávání 1/2x, 1/4x nebo 1/8x rychlostí. Zvolte přehrávání videa a kliknutím na tlačítko  budete přehrávat poloviční rychlostí; kliknutím na tlačítko  budete přehrávat čtvrtinovou rychlostí. Během přehrávání 1/4 rychlostí můžete kliknutím na tlačítko  přehrávat 1/8 rychlostí.
	Přehrát/Pauza
	Přehrávání podle snímků. Kliknutím na tlačítko  přehrajete další snímek.

11.3.2 Přehrávání snímků

Přehrávání snímků:

1. Kliknutím na tlačítko  zobrazíte seznam zařízení.
 2. Zvolte dobu přehrávání.
 3. Zvolte kanál se snímkem, který chcete sledovat. Systém přehraje zvolený kanál ve zvoleném okně.
- Kliknutím na tlačítko  přehrávání ukončíte.
 - Inteligentní režim: Během přehrávání snímků můžete kliknout na tlačítko  a vstoupíte do inteligentního režimu. Okno se rozdělí na 4 části. Můžete zvětšovat/zmenšovat okno 2/3/4.

11.4 Správce zařízení

V rozhraní Správce zařízení můžete přidávat zařízení, upravovat informace o zařízení, provádět dálkovou konfiguraci, ovládat výstup alarmu, prohlížet pevný disk a mazat. Také můžete importovat seznam zařízení v cloudovém zařízení. Kliknutím na přidané zařízení v seznamu zobrazíte jeho funkční tlačítka.

11.4.1 Přidání Zařízení

Přidání zařízení: V rozhraní správce zařízení klikněte na tlačítko  a vstoupíte do rozhraní pro přidání zařízení, viz Obr. 11-5.

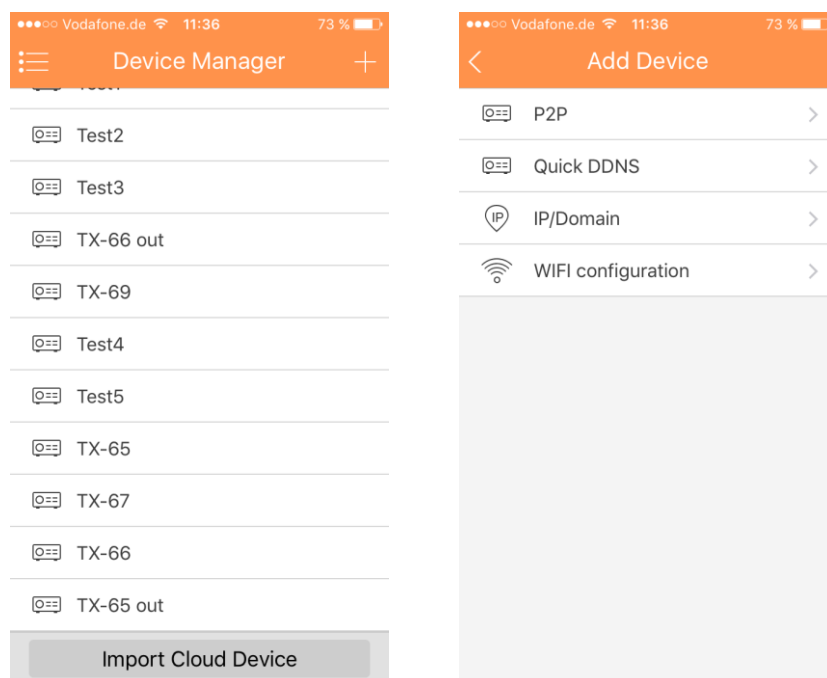

Obr. 11-5

Parametr	Poznámka
Režim registrace	<ul style="list-style-type: none"> • P2P: V prostředí sítě můžete přidat zařízení naskenováním dvourozměrného kódu a zadat sériové číslo. • Quick DDNS: V síťovém prostředí přidejte zařízení zadáním úplné adresy (názevu domény) a analýzu provede Quick DDNS. • IP/Název domény: Za normálních podmínek přidáte zařízení zadáním jeho IP adresy nebo názvu domény třetí strany. • Konfigurace WIFI: V dobré síti WIFI zvolte tuto možnost.
Název	<ul style="list-style-type: none"> • Název zařízení: Zvolte si podle preferencí.
SN (Sériové číslo)	<ul style="list-style-type: none"> • Typ P2P: naskenováním dvourozměrného kódu zadáte sériové číslo. • Typ Quick DDNS: zadejte celý název domény. • Typ IP/Název domény: zadáte IP adresu nebo celý název domény třetí strany. • Konfigurace WIFI: naskenováním dvourozměrného kódu zadejte sériové číslo.
Uživatelské jméno/heslo	Uživatelské jméno i heslo zařízení je admin. Pokud se změní, zadejte nové uživatelské jméno a heslo.
Živý náhled/přehrávání	Pro živý náhled a přehrávání zvolte hlavní stream nebo Extra stream.

11.4.1.1 Konfigurace P2P

V rozhraní Přidání zařízení zvolte připojení P2P (obr. 11-5 výše).

1. Stiskněte tlačítko  a naskenujte QR kód zařízení.
2. Připojení zařízení pojmenujte.
3. Uživatelské jméno a heslo jsou výchozí (admin/admin).
4. V živém náhledu zvolte hlavní stream nebo Extra stream.

Výchozí nastavení: Extra stream

Poznámka: V prostředí slabé sítě doporučujeme nastavit Extra stream.

5. Stiskem na tlačítko  uložíte

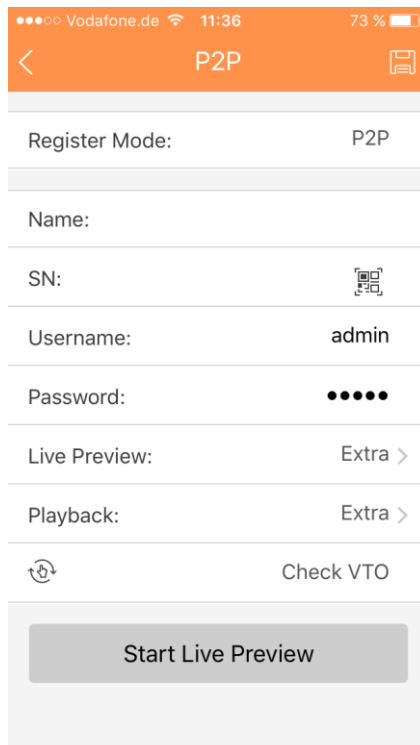

Vodafone.de 11:36 73 %

P2P

Register Mode: P2P

Name:

SN: 

Username: admin

Password: ●●●●

Live Preview: Extra >

Playback: Extra >

Check VTO

Start Live Preview

11.4.1.2 Konfigurace Quick DDNS

Pro konfiguraci Quick DDNS použijte název domény z webového rozhraní zařízení v části Nastavení-> Síť-> DDNS/ Název domény. Každé zařízení má výchozí název domény (vygenerovaný adresou MAC). Také můžete použít vlastní planý název domény (neregistrovaný).

Dříve než použijete možnost Quick DDNS, musíte tuto službu povolit.

Po úspěšné registraci můžete použít název domény pro přihlášení k IP zařízení.

Poznámka:

- Uživatelské jméno je volitelné.
- Název domény, která není více než rok používána, může systém odebrat. Pokud je nastavení vaší emailové adresy OK, můžete před jeho zrušením dostat email s upozorněním.

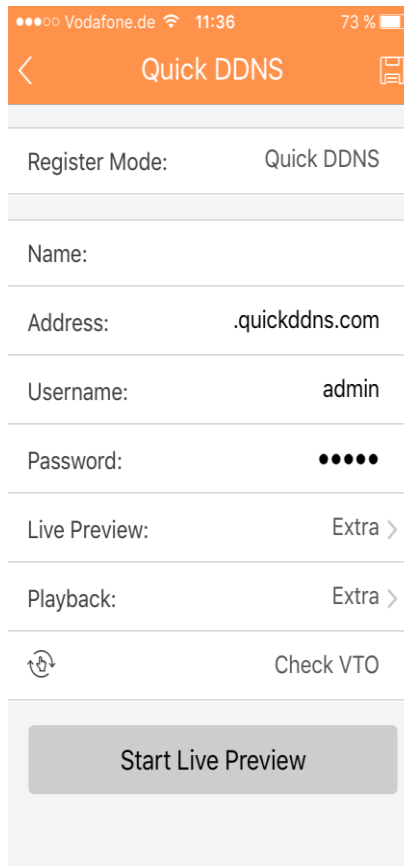

Vodafone.de 11:36 73 %

Quick DDNS

Register Mode: Quick DDNS

Name:

Address: .quickddns.com

Username: admin

Password: ●●●●

Live Preview: Extra >

Playback: Extra >

Check VTO

Start Live Preview

11.4.1.3 IP/Domain configuration

Konfigurace IP/domény:

1. Do řádku Název zadejte název zařízení.
2. Zadejte IP adresu zařízení.
(Pro zjištění IP adresy vaší WIFI kamery použijte konfigurační nástroj, viz část 5 Nástroj pro rychlou konfiguraci).
3. Uložte nastavení a stiskněte tlačítko „Start Live Preview“ (Spustit živý náhled).

Poznámka: Přístup k WIFI kameře bude k dispozici pouze v síti intranet.

Register Mode:	IP/Domain
Name:	
Address:	
Port:	37777
Username:	admin
Password:	•••••
Live Preview:	Extra >
Playback:	Extra >
Check VTO	
Start Live Preview	

11.4.1.4 Konfigurace WIFI

1. Displej rozhraní: Název, SN (QR kód), uživatelské jméno, heslo, živý náhled a přehrávání. Viz Obr. 11- .
2. Kliknutím na tlačítko  naskenujte QR kód a zobrazí se rozhraní znázorněné na obr. 11-7.
3. Stiskněte tlačítko „Next“ (Další) znázorněné na obr. 11-7.

Name:	
SN:	
Username:	admin
Password:	•••••
Live Preview:	Extra >
Playback:	Extra >
Next	

Obr. 11- 6

Online

2A0125EYAZ000



Name:	TX-69
SN:	1K02576PAL00005
Username:	admin
Password:	•••••
Live Preview:	Extra >
Playback:	Extra >
Next	

Obr. 11- 7

4. Váš chytrý telefon bude používat připojení WIFI, ke kterému jste právě připojeni. Zadejte heslo vašeho směrovače WiFi tak, jak je znázorněno na obr. 11-8.
5. Stiskněte tlačítko „Next“ (Další).
6. Automatická konfigurace systému (čekaňte). Obr. 11-9
7. Pokud selže, pokuste se kliknout znovu nebo opakujte výše uvedené kroky.
8. Všechny konfigurace se ukládají automaticky, pokud jsou správné. Viz obr. 11-10.
9. Stiskněte tlačítko „Start Live preview“ (Spustit živý náhled). Viz obr. 11-10.

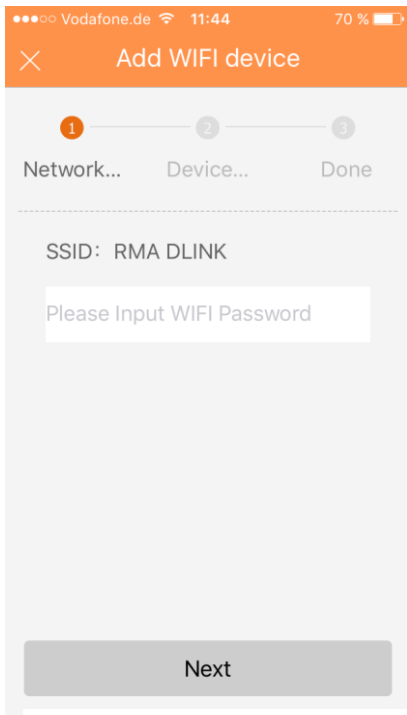

Obr. 11-8

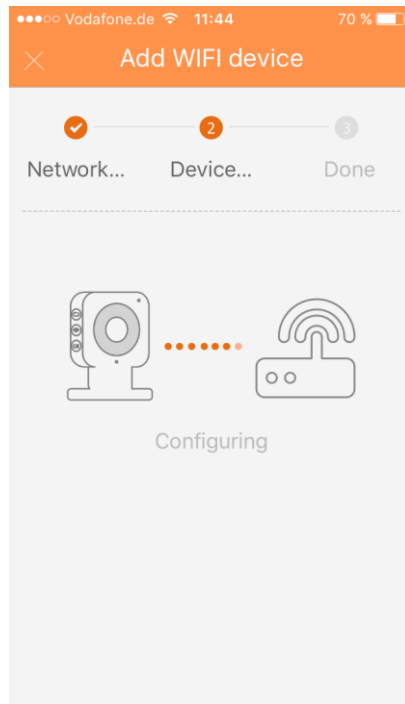

Obr. 11-9

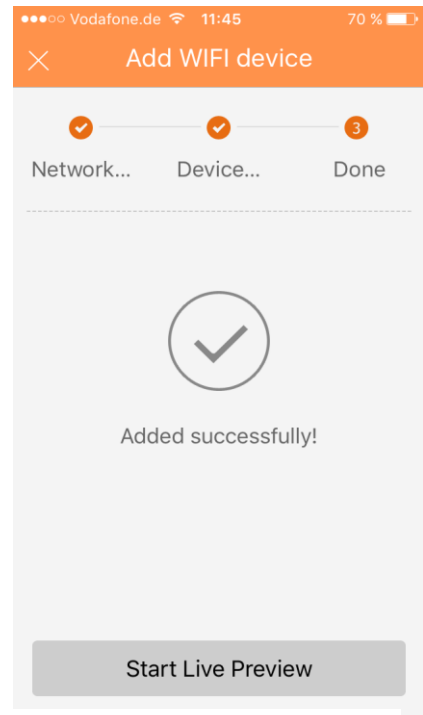

Obr. 11-10

11.4.2 Změna informací o zařízení

Změna informací o zařízení:

V rozhraní správce zařízení klikněte na zařízení, které chcete změnit. Systém zobrazí rozevírací seznam jako na

Obr. 11- 11.

V rozevíracím seznamu klikněte na tlačítko .

Změňte informace o zařízení a kliknutím na tlačítko



uložte.

Tip:

- Kliknutím na možnost „Spustit živý náhled“ zobrazíte všechny kanály zařízení. Systém přejde na stránku sledování a informace o zařízení.

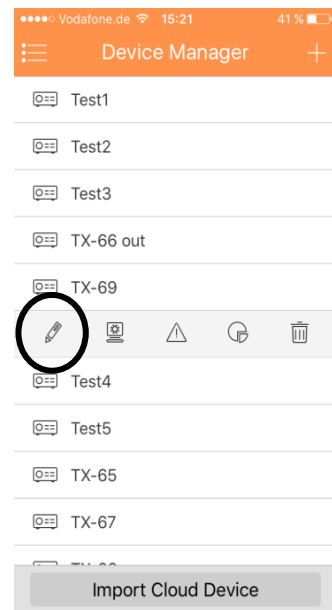

Obr. 11- 11

11.4.3 Vzdálená konfigurace

Prostřednictvím vzdálené konfigurace můžete provádět funkce detekce pohybu, nastavení alarmu, nastavení kamery, správce ukládání a správce uživatele.

Konfigurace:

V rozhraní správce zařízení klikněte na zařízení. Systém zobrazí rozevírací seznam jako na obr. 11-12. V rozevíracím

seznamu klikněte na tlačítko .

Zvolte příslušnou položku pro vzdálenou konfiguraci. Uvidíte zobrazení jako na obr. 11-13.

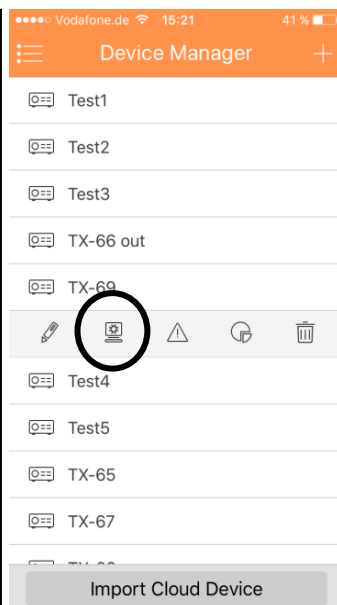

Obr. 11- 12

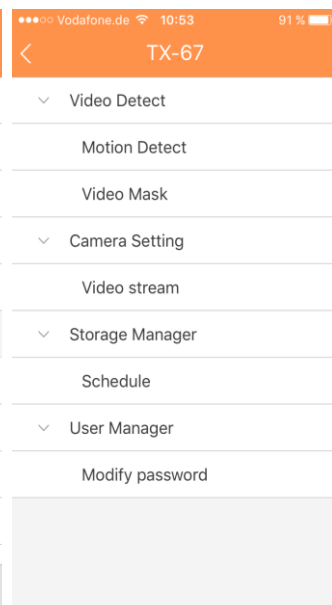

Obr. 11-13

11.4.3.1 Videodetekce

A: Detekce Pohybu (Porovnejte s kapitolou 6.6.3.1)

1. Povolte detekci pohybu. Viz obr. 11-14.
2. Povolte pokročilou konfiguraci. Viz obr. 11-14.
3. Nyní můžete provést následující nastavení:

- **Period (Období):** Zde můžete nastavit období detekce pohybu. Systém povoluje detekci pohybu jen v určených časových obdobích. Poznámka: Systém podporuje pouze šest období za jeden den. Po provedení změn nastavení uložte.
- **Anti-dither (Stabilizace obrazu):** Zde můžete nastavit dobu stabilizace obrazu. Hodnota se pohybuje v rozmezí od 0 do 100 s. Doba stabilizace obrazu je doba od naposledy detekovaného signálu alarmu. Po 1 s, jestliže systém detekuje další signál alarmu, může generovat alarm, protože doba stabilizace obrazu uplynula.
- **Sensitivity (Citlivost):** Citlivost lze nastavit v rozmezí od 0 do 100.
- **Region Setting (Nastavení oblasti):** Zde můžete nastavit oblast detekce pohybu. Potom klikněte na začátek oblasti, kterou chcete vybrat a přetažením oblast vyberte. V závislosti na vašem konkrétním prostředí se tato nastavení mohou lišit. V tom případě se vyžaduje individuální nastavení zákazníkem!

Po dokončení nastavení nezapomeňte aktuální nastavení uložit kliknutím na tlačítko Uložit. Viz obr. 11-15.

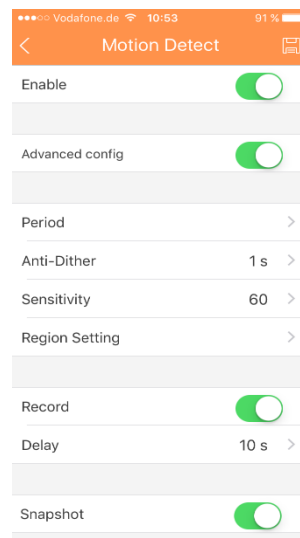

Obr. 11-14

Obr. 11-15



B: Maska videa

- Record (Nahrávání): Při detekci alarmu systém automaticky aktivuje kanál detekce pohybu.
- Delay (Zpoždění): Systém může nahrávání zpozdít o určenou dobu po skončení alarmu. Hodnoty se pohybují v rozmezí od 10 s do 300 s.
- Snapshot (Snímek): Jestliže povolíte tuto funkci, bude pořízen snímek, pokud nastane alarm při detekci pohybu.

11.4.3.2 Nastavení Kamery

A: Datový Proud Videa

1. Klikněte na položku Datový proud videa, kterou vidíte na Obr. 11-16.
2. Potom zvolte kanál, který si přejete nakonfigurovat.
3. Uvidíte zobrazení jako na obr. 11-16, kde můžete nastavit volby pro Extra stream a hlavní stream. Kódování, Video, Audio (pouze TX-67), Rozlišení, Frekvence snímků, Typ přenosové rychlosti a Přenosová rychlost.

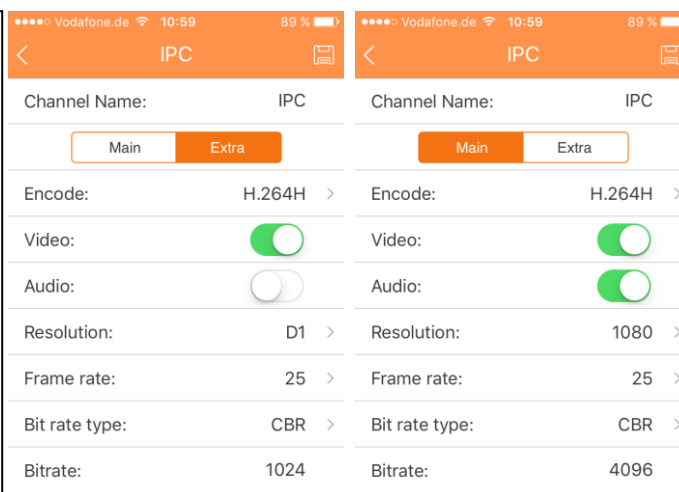

Obr. 11-16

11.4.3.3 Správce Ukládání

A: Harmonogram

V části Harmonogram můžete nastavit datum a čas a typ nahrávání (průběžné (zelená), při pohybu (oranžová) a při alarmu (červená)). Viz Obr. 11-17. Zvolte datum a čas a zaškrtnutím políčka zvolíte příslušný typ nahrávání. K dispozici jsou tři typy: Normal (průběžné) / Motion (detekce pohybu) / Alarm. Poznámka: Systém podporuje pouze šest období za jeden den. Po provedení změn nastavení uložte.

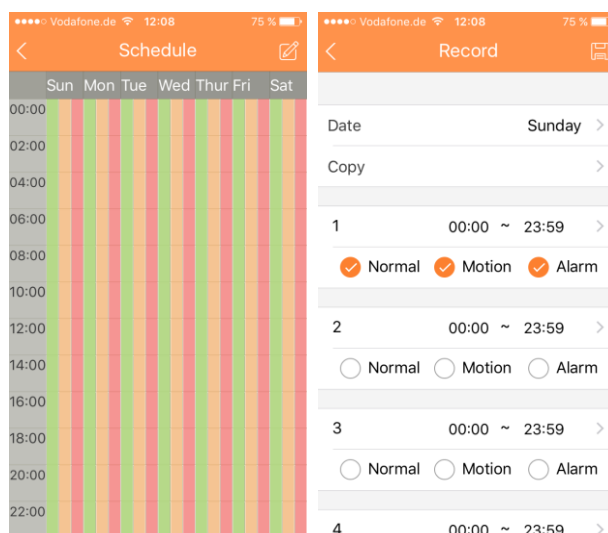

Obr. 11-17

11.4.3.4 Správce Uživatelé

A: Změna Hesla

Můžete změnit výchozí heslo zařízení.

11.4.4 Řízení Výstupu Alarmu (volitelné)

Můžete povolit nebo zakázat výstup alarmu kanálu.

Povolení nebo zakázání výstupu alarmu:

V rozhraní správce zařízení klikněte na zařízení. Systém zobrazí rozevírací seznam jako na Obr. 11-18.

V rozevíracím seznamu klikněte na tlačítko



Zvolte kanál výstupu alarmu a kliknutím na tlačítko povolíte nebo zakážete výstup alarmu.

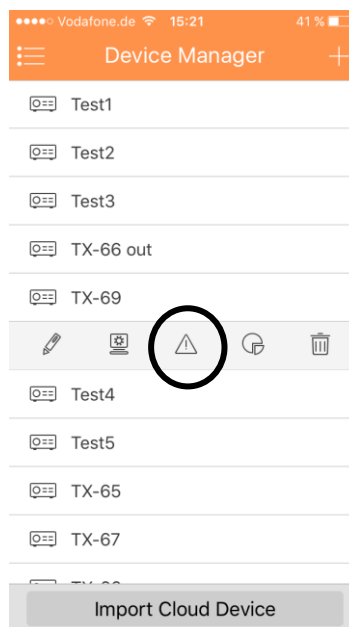

Obr. 11- 18

11.4.5 Zobrazení informací o Pevném Disku

Můžete zobrazit název pevného disku, stav, volnou kapacitu a celkovou kapacitu.

V rozhraní správce zařízení klikněte na zařízení. Systém zobrazí rozevírací seznam jako na Obr. 11-.

V rozevíracím seznamu klikněte na tlačítko



a zobrazíte informace pevného disku.

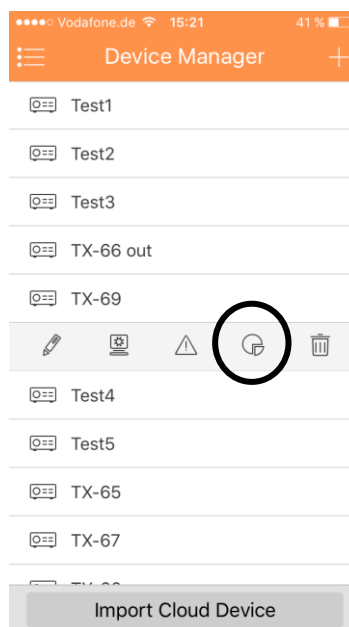

Obr 11- 19

11.4.6 Odebrání Zařízení

Odebrání zařízení:

V rozhraní správce zařízení klikněte na zařízení. Systém zobrazí rozevírací seznam jako na Obr. 11-20.

V rozevíracím seznamu klikněte na tlačítko . Systém se zeptá, zda má zařízení odebrat. Klikněte na tlačítko OK.

Poznámka: Pokud není možné kameru odebrat, zrušte u kamery funkci push!

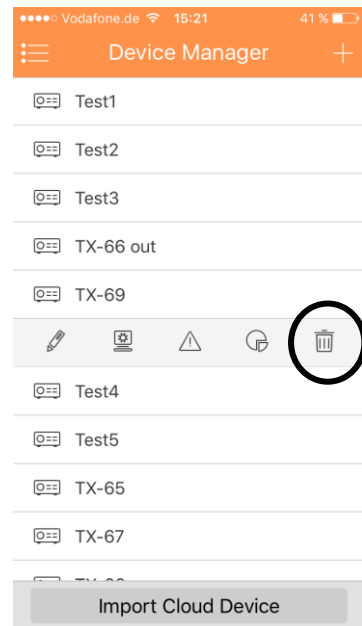

Obr. 11-20

11.4.7 Import Cloudového Zařízení

Pro import cloudového zařízení stiskněte „Import Cloud Device“ (Import Cloudového Zařízení). Viz obr. 11-21.

Jestliže například máte cloudový účet (např. účet DDNS) a tento účet je vázán na zařízení, pak můžete příslušná zařízení importovat na klienta, aniž byste je jedno po druhém přidávali manuálně.

Import cloudového zařízení:

1. V rozhraní správce zařízení klikněte na tlačítko Import cloudového zařízení.
2. Zvolte typ cloudového účtu a zadejte uživatelské jméno a heslo.
 - QuickDDNS: použijte cloudový účet na Quick DDNS.
3. Kliknutím na Přihlášení importujete zařízení v cloudovém účtu.

Poznámka: Zařízení z účtu DDNS bude mít značku „?“ . DDNS si pamatuje IP, pouze existuje-li vztah mezi zařízeními a názvem domény. Znak „?“ znamená, že jsou k dispozici neúplné informace o uživateli zařízení a jeho hesle, které budou doplněny později.



Obr. 11- 21

11.5 Živý náhled

11.5 Live Preview

Klikněte na tlačítko  a pak kliknutím na tlačítko



Živý náhled v hlavním rozhraní vstoupíte do živého náhledu. Viz Obr. 11-22. Když kliknete na kameru, uvidíte ve výchozím nastavení rozhraní živého náhledu. Posunem panelu nástrojů v dolní části obrazovky zobrazíte další tlačítka.

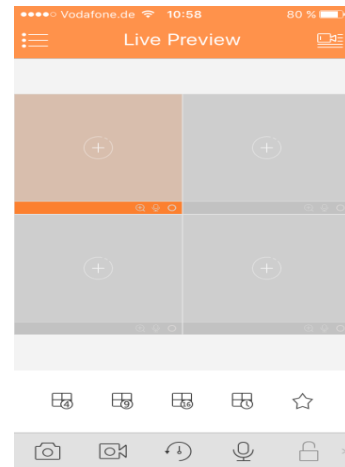

Obr. 11-22

11.5.1 Spuštění Sledování

Aplikace podporuje 4 způsoby spuštění sledování.

1. V příslušném okně spusťte sledování videa určitého okna.

Klikněte na tlačítko  v okně, zvolte kanál zobrazeného zařízení a můžete sledovat zvolený kanál.

2. Spuštění sledování videa více oken.

V pravém horním rohu klikněte na tlačítko  a v zobrazeném seznamu zařízení zvolte jeden nebo více kanálů. Dole klikněte na tlačítko „Spustit živý náhled“. Systém zobrazí sledované video z prvního okna v sekvenci jako obr. 11-23.

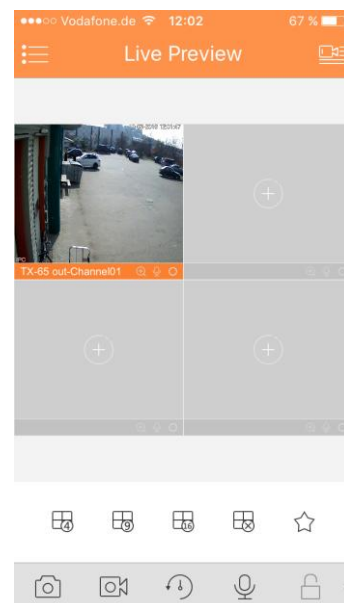
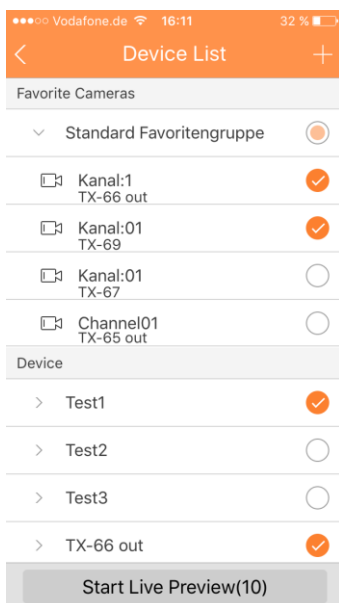



Obr. 11-23

3. Otevření posledního kanálu

Kliknutím na tlačítko  otevřete kanál, který jste sledovali naposledy.

4. Systém podporuje oblíbené kanály.

V rozhraní živého náhledu  zvolte okno videa v náhledu, klikněte na  a přidáte ho k oblíbeným, viz Obr. 11-24. Zvolte Oblíbené a proces je dokončen.

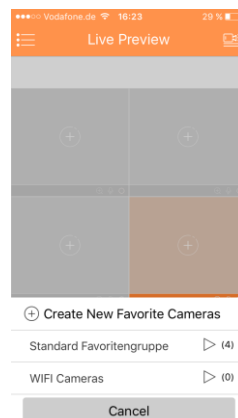

Obr. 11-24

11.5.2 Ukončení sledování

Systém podporuje dva způsoby ukončení sledování.

1. Zavření jednoho kanálu.

Dlouze stiskněte monitorovací okno, které chcete zavřít, a přetáhněte je do koše, tím se odstraní. Viz obr. 11-25.

2. Zavření všech monitorovacích kanálů

Kliknutím na tlačítko  zavřete všechny monitorovací kanály.

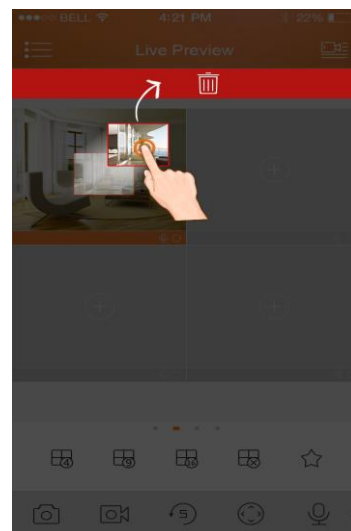

Obr. 11-25

11.5.3 Snímek

Zvolte kanál, ze kterého si přejete pořídit snímek, klikněte na tlačítko  a pořídíte snímek aktuálního kanálu. Snímky zobrazíte v místním souboru. **Poznámka:** V zařízení Android můžete snímky zobrazit přímo na instalační cestě aplikace.

11.5.4 Nahrávání



Zvolte kanál, který si přejete nahrávat a kliknutím na tlačítko  spustíte nahrávání. Stav nahrávání bude na spodní liště znázorňovat červená tečka. Opětovným kliknutím na toto tlačítko nahrávání kanálu ukončíte.

11.5.5 Přehrávání

V živém náhledu klikněte na tlačítko  a zvolený kanál přehraje video z předchozích 30 sekund. Poznámka: Výchozí doba systému pro přehrávání je 30 sekund.

Kliknutím na tlačítko  ukončíte přehrávání a vrátíte se do režimu sledování.

11.5.6 Obousměrný Hovor (není k dispozici u TX-65, 66, 67)

V živém náhledu klikněte na tlačítko  a symbol se změní na , nyní můžete hovořit s osobou na opačné straně zvoleného kanálu. Dalším stiskem tohoto symbolu se obousměrný hovor ztlumí.

11.5.7 Odemknutí (volitelné)

Funkce odemknutí podporuje VTO.

Zvolte kanál připojený k VTO, který chcete sledovat, klikněte na tlačítko  a příslušný VTO odemkne dveře.



11.7.8 Směr PTZ a přibližování/oddalování (Pouze u TX-67)

11.7.8.1 Směr a přibližování/oddalování



Kliknutím na tlačítko  aktivujete panel PTZ. Zvolené okno se maximalizuje.

Je-li aktivováno ovládání PTZ, ovládáte směr PTZ ručně posunem po dotykové obrazovce:

- Otáčení PTZ: posunem po dotykové obrazovce otáčíte PTZ požadovaným směrem (vertikálně, horizontálně a diagonálně).
- Řízení zaostření: Zaostření se řídí posunem dvou prstů.

Ikona	Poznámka
	Ovládání zoomu
	Řízení zaostření
	Ovládání clony

11.7.8.2 Předvolby

Na panelu PTZ klikněte na tlačítko , zvolte číslo předvolby a kliknutím na tlačítko  můžete tuto předvolbu upravit.



11.7.9 Rybí oko (volitelné)

Vstupte do rozhraní živého náhledu, zvolte jedno okno, klikněte na tlačítko Rybí oko  a rozhraní bude zobrazovat efekt rybího oka. Při efektu rybího oka můžete posunem efekt řídit. Dalším kliknutím na tlačítko Rybí oko tento režim ukončíte. (Nebo jej můžete ukončit dvojitým kliknutím.)

11.7.10 Přepínač bitového toku



Můžete si zvolit mezi možnostmi hlavní stream nebo Extra stream.

1. V živém náhledu zvolte okno náhledu a klikněte na tlačítko . Systém zobrazí panel přepínače bitového toku znázorněný na obr. 11-26.

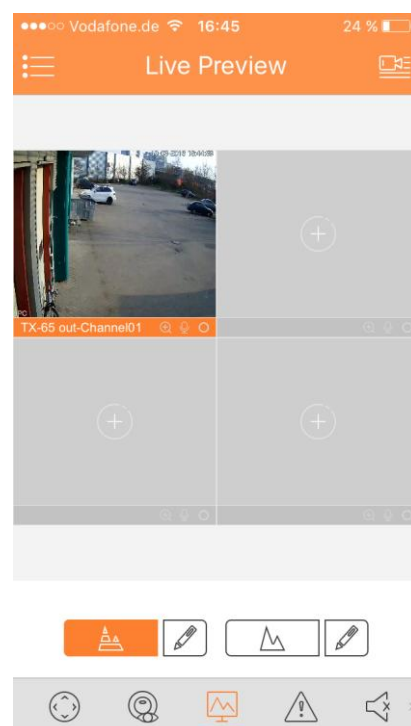
Ikona	Poznámka
	Plynulý režim
	Režim HD
	Uživatelský režim



Obr. 11-26

2. Přepínač mezi hlavním streamem a extra streamem.
 - Kliknutím na tlačítko  přepnete na Plynulý režim (Extra stream).
 - Kliknutím na tlačítko  přepnete na režim HD (hlavní stream).
 - Kliknutím na tlačítko  si můžete hlavní/Extra stream přizpůsobit.

11.7.11 Řízení výstupu alarmu (není k dispozici u TX-65, 66, 67)

System podporuje povolení nebo zákaz výstupu alarmu zařízení.

1. V živém náhledu zvolte kanál sledování a klikněte na tlačítko



. Otevřete příslušný výstup alarmu kanálu a uvidíte nápis **Fehler! Verweisquelle konnte nicht gefunden werden.** (obr. 11-27).

2. Kliknutím na tlačítko Povolit příslušný výstup alarmu povolíte nebo zakážete.

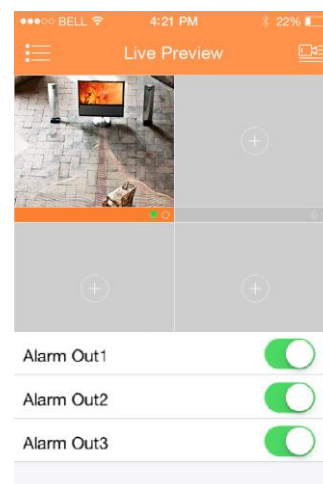

Obr. 11-27

11.7.12 Audio (volitelné):

V živém náhledu kliknete na tlačítko a symbol se změní na . Nyní můžete slyšet osobu na opačné straně zvoleného kanálu. Dalším stiskem tohoto symbolu se kanál ztlumí.

11.7.12 Ovládání osvětlení (volitelné)

System podporuje povolení nebo zákaz kompenzačního osvětlení zařízení.

1. V živém náhledu zvolte kanál sledování, klikněte na tlačítko a otevřete panel osvětlení příslušného kanálu.
2. Kliknutím na tlačítko zap/vyp kompenzační osvětlení zap/vyp.
3. Kliknutím na tlačítko nebo osvětlení upravíte.

11.7.13 Nastavení Obrazu

System podporuje nastavení obrazu, které zahrnuje nastavení jasu, kontrastu, sytosti atd.

1. V živém náhledu zvolte kanál sledování, klikněte na tlačítko a otevřete ovládací panel pro nastavení obrazu.

Ikona	Poznámka
	Nastavení jasu
	Nastavení kontrastu
	Nastavení odstínu
	Nastavení sytosti
	Vynulování

2. Kliknutím na ikonu funkce příslušný efekt nastavíte. Hodnotu příslušného parametru zvýšíte/snížíte klikáním na tlačítka +/- v okně sledování.

11.7.14 Režim Celé Obrazovky

V živém náhledu se obrazovka otáčí a vstoupí do režimu celé obrazovky znázorněného na obr. 11-28.

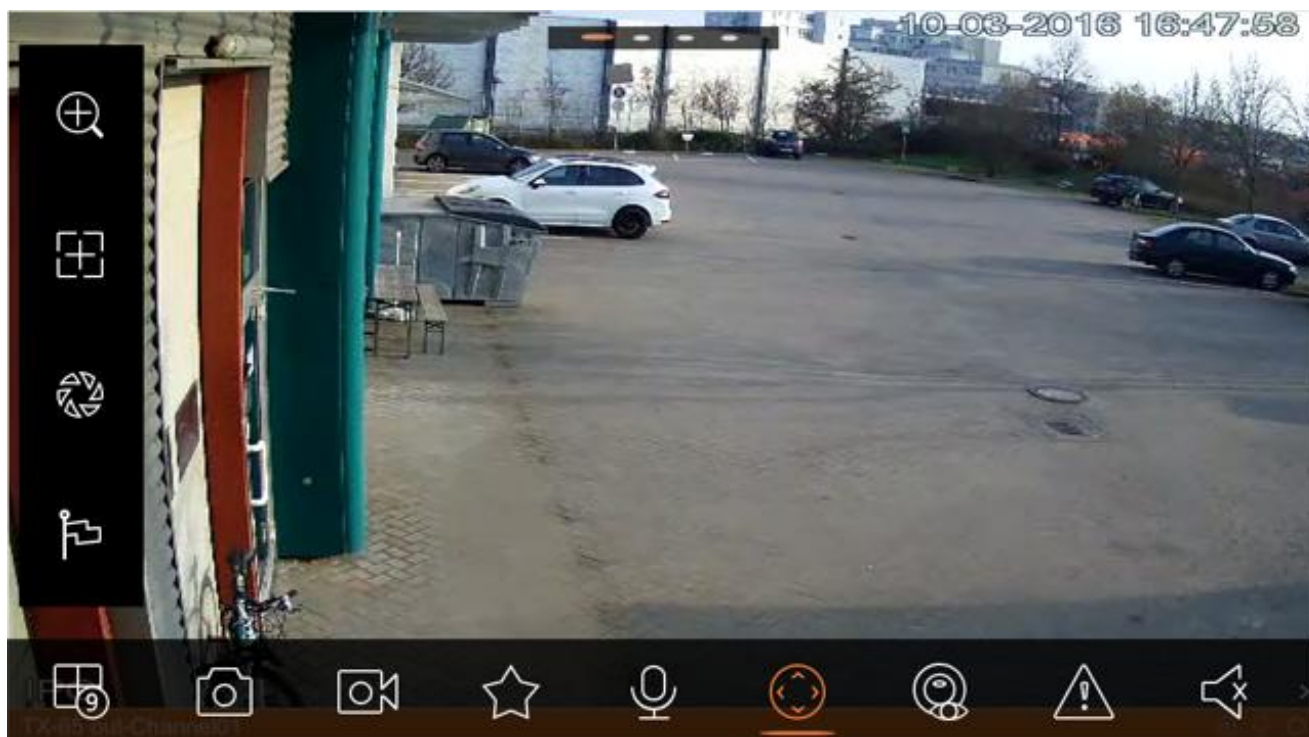

Obr. 11-28

Poznámka: Pokud nemůžete vstoupit do režimu celé obrazovky, zkontrolujte nastavení mobilního telefonu.

11.7.14.1 Přiblížení

Aktuální video můžete dotykem přiblížit a přiblížené video můžete přetáhnout, abyste si mohli prohlédnout detaily na videu.

11.7.14.2 Přepínač polohy oken

Zvolte okno, přetáhněte je do cílového okna a tato dvě okna si vymění místo.



11.7.15 Místní Soubory

Systém podporuje prohlížení a export živého náhledu a snímku nahrávaných během přehrávání.



11.7.15.1 Zobrazení Souboru

Chcete-li si prohlédnout nahraný soubor, klikněte na něj. V tomto rozhraní můžete přehrávat, zastavovat přehrávání, prohlížet snímky, přehrávat audio, přehrávat rychle, pomalu atd.

11.7.15.2 Sdílení Souborů

1. Kliknutím na tlačítko  nebo dlouhým stiskem na soubor vstoupíte do režimu správce souborů.
2. Vyberte soubor, který chcete sdílet.
3. Kliknutím na tlačítko  soubor sdělíte.

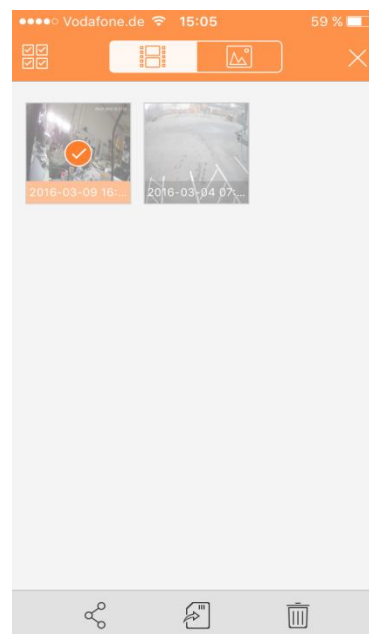

11.7.15.3 Export souborů

1. Kliknutím na tlačítko  nebo dlouhým stiskem na místní soubor vstoupíte do režimu správce souborů.
2. Vyberte soubor, který chcete exportovat.
3. Kliknutím na tlačítko  soubor exportujete, jak je znázorněno na obr. 11-29.





Obr. 11- 29

11.7.15.5 Odstranění souborů

1. Kliknutím na tlačítko  nebo dlouhým stiskem na místní soubor vstoupíte do režimu správce souborů.
2. Vyberte soubor, který chcete odstranit.
3. Kliknutím na tlačítko  soubor sledování odstraníte.





11.7.16 E-Mapa

11.7.16.1 Vytvoření E-Mapy

1. Kliknutím na tlačítko  přidáte jeden snímek jako mapu.
2. Kliknutím na tlačítko  přidáte na mapu monitorované místo. Přejděte do rozhraní seznamu zařízení a zvolte kanál.
3. Umístěte přidany kanál na příslušné místo na mapě a kliknutím na tlačítko  uložte.

11.7.16.2 Editování E-Mapy

Zvolte přidanou e-mapu a kliknutím na tlačítko  přejdete do režimu editování.

- Kliknutím na tlačítko  mapu přepnete.
- Kliknutím na tlačítko + přidáte monitorované místo.
- Kliknutím na tlačítko  monitorované místo odstraníte.
- Kliknutím na tlačítko  nastvení uložíte.

11.7.17 Oblíbené

Systém podporuje vytváření nových oblíbených položek a přidávání sledovaných míst ke stávajícím oblíbeným položkám.

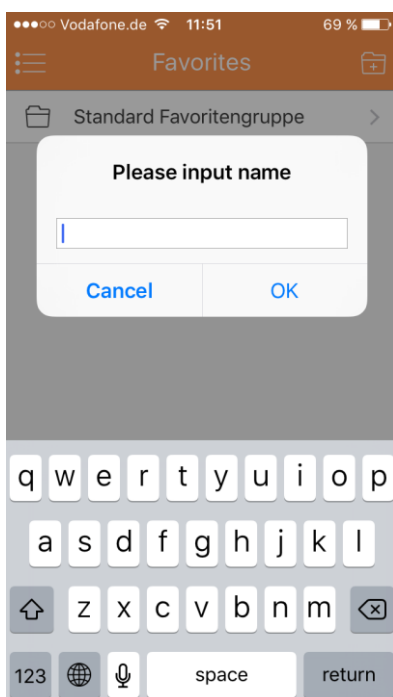

Obr. 11- 30

1. Klikněte na tlačítko  a zvolte jméno skupiny. Viz Obr. 11-30.

2. Kliknutím na určitou oblíbenou skupinu přidejte zařízení. Kliknutím na

tlačítko  v pravém horním rohu vstoupíte do seznamu zařízení. Zkontrolujte příslušný kanál

a kliknutím na tlačítko  jej přidáte k oblíbeným. Viz Obr. 11-31.

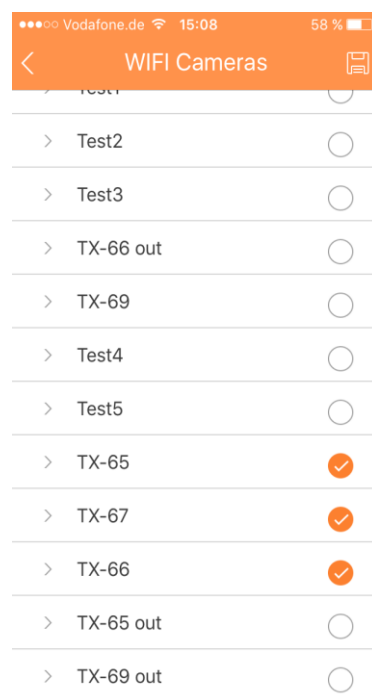

Obr. 11- 31

Odstranění oblíbených položek:

- Odstranění oblíbených položek (Android): Oblíbenou položku odstraníte dlouhým stiskem této položky a kliknutím na tlačítko Odstranit ve vyskakovacím okně.
- Odstranění oblíbených položek (iOS): V řádku oblíbených položek určených k odstranění posuňte tlačítko Odstranit a klikněte na ně.

Odstranění sledovaného místa v oblíbených položkách:

- Odstranění videokanálu z oblíbených položek (Android): Vstupte do Oblíbených položek a kanál dlouhým stiskem odstraníte. Kliknutím na tlačítko OK odstranění potvrdíte.
- Odstranění videokanálu z oblíbených položek (iOS): V řádku kanálu určeného k odstranění posuňte tlačítko Odstranit a klikněte na ně.

11.7.18 Správce Alarmu

Funkce Alarm push slouží k přenosu informací o alarmu generovaných v zařízení do mobilního telefonu integrováním modulu alarmu zařízení. Na základě informací funkce Alarm push si uživatel může zobrazit Živý náhled, Video a snímek.

11.7.18.1 Konfigurace funkce Alarm push

1. Vyberte zařízení pro funkci Alarm push.
2. Povolte funkci Alarm push příslušného kanálu.
3. Zvolte typ funkce Alarm push.

Parametr	Poznámka
Typ funkce Alarm push	Zahrnuje živý přenos, video a snímek. Jestliže je u aktuálního zařízení k dispozici nahrávání a typem funkce Alarm push je video, pak po obdržení informací funkce Alarm push si můžete přehrát záznam. Podobně je tomu u snímků. Pokud zvolíte živý náhled, uvidíte živý stream.

4. Zvolte detekci pohybu, maskování kamery nebo alarm pevného disku a povolte kanál.
5. Zvolte informace o alarmu a zvolte kanál pro funkci Alarm push. Kliknutím na tlačítko



uložte.

11.7.18.2 Okamžitý náhled funkce Alarm push

Jestliže nastavíte funkci Alarm push, pak když koncové zařízení generuje alarm, koncový klient obdrží informaci o alarmu z tohoto zařízení. Podrobné informace zobrazíte kliknutím na tlačítko Info na oznamovací liště. Systém otevře nahrávku/snímek podle priority, kterou jste nastavili. Pokud žádná nahrávka ani snímek nejsou k dispozici, systém přejde do živého náhledu.

Poznámka:

- Funkce Alarm push pro video a snímky vyžaduje paměťové médium na koncovém zařízení a musí být nastaveno nahrávání při alarmu.
- Systém podporuje uložení až 50 záznamů historie v seznamu událostí.

11.7.18.3 Seznam událostí funkce Alarm push

Klikněte na Seznam událostí. Zobrazí se Vám historie událostí zaznamenaných v seznamu. Po kliknutí na

rozevírací tlačítko  vstoupíte do rozhraní seznamu událostí. Zobrazí se vám událost (detekce pohybu, maskování kamery a alarm pevného disku).

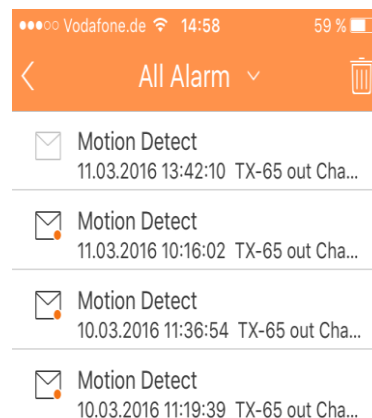

11.7.19 Další/ Místní konfigurace/ Nápověda

11.7.19.1 Místní konfigurace

Systém podporuje místní konfiguraci včetně kroku PTZ, režimu záznamu, doby trvání funkce Alarm push, režimu videa atd.

Parametr	Poznámka
Krok PTZ	Používá se pro nastavení kroku PTZ během živého náhledu. Čím větší je délka kroku, tím vyšší bude rychlost. Rozsah: 1~8.
Snímek	Konfigurace množství kontinuálních snímků v rozhraní živého náhledu atd. K dispozici jsou tři režimy: 1x, 3x a 5x.
Doba trvání funkce Alarm push	Nastavení příslušné doby trvání přehrávání informací funkce Alarm push: 15 s, 30 s, 1 min, 2 min, 5 min.
Přehrávání v reálném čase	Nastavení doby přehrávání, např. 5 s~60 s.
Ochrana	Nastavení ochrany mobilní monitorovací aplikace heslem Po nastavení hesla se musíte vždy, když se přihlásíte, z bezpečnostních důvodů prokázat heslem.

11.7.19.2 Nápověda

V nápovědě naleznete návod k nejdůležitějším bodům aplikace „My Secure App“. Je součástí aplikace.

12. Technické údaje

12.1 TX-65

Model	TX-65	
Snímač Obrazu	1/3" CMOS 3 Mpx s progresivním skenováním	
Účinné Pixely	2048(H) × 1536(V)	
Snímací Systém	Progresivní	
Rychlost Elektronické Závěrky	Auto/Manuální, 1 s~1/100000 s	
Min. Osvětlení	0,1 Lux/F 2,0 (barva), 0lux/F 2,0 (IR zapnuto)	
Poměr Signálu k Šumu	Více než 50 dB	
Vlastnosti Kamery		
Max. dosah IR LEDs	30 m	
Den/Noc	Auto(ICR)/Barva/Č/B	
Kompenzace Pozadí	BLC / HLC / DWDR	
Vyvážení Bílé/Regulace Zesílení	Auto/Manuální	
Redukce šumu	3D	
Maskování soukromí	Až 4 oblasti	
Objektiv		
Ohnisková Vzdálenost	3,6 mm (volitelně 2,8 mm)	
Max. Clona	F2.0(F2.0)	
Řízení Zaostření	Manuální	
Zorný Úhel	H: 81°(92 °)	
Typ Objektivu	Pevný objektiv	
Typ Montáže	Typ Vrtaný	
Video		
Komprese	H.264/ H.264H/ H.264B/ MJPEG	
Rozlišení	3M(2048×1536)/1080P(1920×1080)/720P(1280×720)/ D1(704×576/704×480) /CIF(352×288/352×240)	
Frekvence Snímků	Hlavní Stream	3M(1~ 20 snímků/s)/1080P(1~ 25/30 snímků/s)
	Vedlejší Stream	D1(1~ 25/30 snímků/s)
Přenosová Rychlost	H.264: 4kbps~8192kbps	
Režim pro Chodby	Podpora	
Síť		
Ethernet	RJ-45 (10/100Base-T)	
Wi-Fi	WiFi (IEEE802.11 b/g/n) 50 m (otevřený prostor)	
Protokol	IPv4/IPv6, HTTP, HTTPS, TCP/IP, UDP, UPnP, ICMP, IGMP, RTSP, RTP, SMTP, NTP, DHCP, DNS, PPPOE, DDNS, FTP, IP Filter, QoS	
Kompatibilita	ONVIF, CGI	
Max. Počet Uživatelů	20 uživatelů	
Chytrý Telefon	iPhone, iPad, Android	
Pomocné Rozhraní		
Paměťový Slot	Karta Micro SD, až 128GB	

Obecné	
Napájení	DC12V
Spotřeba Energie	<4,5 W (IR zap)
Provozní Prostředí	-30°C~+60°C, méně než 95% RH
Ochrana Proti Vniknutí	IP67
Hmotnost / Rozměry	380g (s obalem 440g) / Φ 7,0 x 16,5 cm

12.2 TX-66

Model	TX-66	
Snímač Obrazu	1/3" CMOS 3 Mpx s progresivním skenováním	
Účinné Pixely	2048 (H) x 1536 (V)	
Snímací Systém	Progresivní	
Rychlost Elektronické Závěrky	Auto/Manuální, 1s~1/100000s	
Min. Osvětlení	0,1 Lux/F2,0 (barva), 0Lux/F 2,0 (IR zapnuto)	
Poměr Signálu K Šumu	Více než 50dB	
Výstup Videa	Není k dispozici	
Vlastnosti Kamery		
Max. dosah IR LEDs	30m	
Den/Noc	Auto(ICR)/Barva/Č/B	
Kompenzace Pozadí	BLC / HLC / DWDR	
Vyvážení Bílé	Auto/Manuální	
Regulace Zesílení	Auto/Manuální	
Redukce Šumu	3D	
Maskování Soukromí	Až 4 oblasti	
Objektiv		
Ohnisková Vzdálenost	3,6mm(volitelně 2,8mm)	
Max. Clona	F2.0(F2.0)	
Řízení Zaostření	Manuální	
Zorný Úhel	H: 81°(92°)	
Typ Objektivu	Pevný objektiv	
Typ Montáže	Typ vrtaný	
Video		
Komprese	H.264/ H.264H/ H.264B/ MJPEG	
Rozlišení	3M(2048x1536)(2304x1296)/1080P(1920x1080)/ 720P(1280x720)/ D1(704x576/704x480)/ CIF(352x288/352x240)	
Frekvence Snímků	Hlavní Stream	3M (1~ 20 snímků/s)/1080p (1~ 25/30 snímků/s)
	Vedlejší Stream	D1 (1~ 25/30 snímků/s)
Přenosová Rychlost	H.264: 4kbps~8192kbps	
Režim pro Chodby	Podpora	
Audio		
Komprese	Není k Dispozici	
Rozhraní	Není k Dispozici	

Sít'	
Ethern et	RJ-45 (10/100Base-T)
Wi-Fi	Wi-Fi (IEEE802.11b/g/n) 50m (otevřený prostor)
Protokol	IPv4/IPv6, HTTP, HTTPS, TCP/IP, UDP, UPnP, ICMP, IGMP, RTSP, RTP, SMTP, NTP, DHCP, DNS, PPPOE, DDNS, FTP, IP Filter, QoS
Kompatibilita	ONVIF, CGI
Max. Počet Uživatelů	20 uživatelů
Chytrý Telefon	iPhone, iPad, Android
Pomocné Rozhraní	
Paměťový Slot	Karta microSD, až 128GB
Obecné	
Napájení	DC12V
Spotřeba Energie	<4,5W (IR zap)
Provozní Prostředí	-30°C~+60°C, méně než 95% RH
Ochrana Proti Vniknutí	IP67
Ochrana Proti Vandalismu	IK10
Hmotnost / Rozměry	470g / Φ 11,0 x 8,1 cm

12,3 TX-67

Model	TX-67
Snímač Obrazu	1/2,7" CMOS
Účinné Pixely	1920(H) x 1080(V), 2 Megapixely
Snímací Systém	Progresivní
Rychlost Elektronické Závěrky	1/1 ~ 1/30,000s
Min. Osvětlení	Barva: 0,05Lux@F1,6; černobílá: 0,005Lux@F1,6
Poměr Signálu K Šumu	Více než 55dB
Vlastnosti Kamery	
Den/Noc	Auto (ICR) / Barevný / Černobílý
Kompenzace Pozadí	BLC / HLC / WDR
Vyvážení Bílé	Auto, ATW, Vnitřní, Venkovní, Manuální
Regulace Zesílení	Auto / Manuální
Redukce Šumu	Ultra DNR (2D/3D)
Maskování Soukromí	Až 24 oblastí
Digitální Zoom	16x
Objektiv	
Ohnisková Vzdálenost	2.7mm~11mm(4x optický zoom)
Max. Clona	Není k Dispozici
Řízení Zaostření	Auto / Manuální
Zorné Pole-H	H: 112.5° ~ 30°
Minimální Ohnisková Vzdálenost	100mm~ 1000mm

PTZ		
Rozsah Otáčení / Sklápění	Otáčení: 0°~355°; Sklápění: 0°~90°, autom. překlopení 180°	
Rychlost Při Ručním Ovládní	Otáčení: 0,1°~100°/s; Sklápění: 0,1°~ 60°/s	
Přednastavená Rychlost	Otáčení: 100°/s; Sklápění: 60°/s	
Předvolby	300	
Režim PTZ	5x vzorec, 8x procházení, automatické otáčení, autom. skenování	
Nastavení Rychlosti	Úprava ohniskové vzdálenosti orientované na člověka / Úprava rychlosti	
Akce Zvýšení Výkonu	Automatické obnovení předchozího stavu PTZ a objektivu při výpadku proudu	
Pomalý Pohyb	Aktivace předvolby/ otáčení/ skenování/ procházení/ vzorce, pokud v daném období není žádný příkaz	
Video		
Komprese	H.264 / MJPEG	
Rozlišení	1080P(1920x1080) / 720P(1280x720) D1(704x576/ 704x480) / CIF(352x288/352x240)	
Frekvence snímků	Hlavní stream	1080P/ D1 (1 ~ 25/30 snímků/s), 720P(1 ~ 50/60 snímků/s)
	Vedlejší stream 1	D1/CIF(1 ~ 25/30 snímků/s)
	Vedlejší stream 2	720p / D1 / CIF (1 - 25/30 snímků/s)
Přenosová Rychlost	H.264: 448K ~ 8192Kbps, MJPEG: 5120K ~ 10240Kbps	
Inteligentní Funkce		
IVS (volitelné)	Nástražný Drát, Vniknutí, Detekce Opuštěného Objektu, Detekce Chybějícího Objektu	
Detekce Obličeje	Podpora	
Síť		
Ethernet	RJ-45 (10/100 Base-T)	
WIFI	Podpora	
Protokol	IPv4/ IPv6, HTTP, HTTPS, SSL, TCP/IP, UDP, UPnP, ICMP, IGMP, SNMP, RTSP, RTP, SMTP, NTP, DHCP, DNS, PPPOE, DDNS, FTP, IP Filter, QoS, Bonjour, 802.1x	
ONVIF	ONVIF Profil S	
Max. počet uživatelů	20 uživatelů	
Chytrý telefon	iPhone, iPad, Android	
Pomocné Rozhraní		
Paměťový Slot	MicroSD, Max 128GB	
Obecné		
Napájení	DC 12 V	
Spotřeba Energie	10 W	
Provozní Prostředí	-30°C ~ 60°C, méně než 90% RH	
Ochrana Proti Vniknutí	IP66 & IK10	
Hmotnost / Rozměry	600g / Φ 12,2 x 8,9 cm	

This product includes software developed by third parties, including software which is released under the GNU General Public License Version 2 (GPL v2). This program is free software; you can redistribute it and/or modify it under the terms of the GNU General Public License as published by the Free Software Foundation; either version 2 of the License, or (at your option) any later version. You may obtain a complete machine-readable copy of the source code for the above mentioned software under the terms of GPL v2 without charge except for the cost of media, shipping, and handling, upon written request to Technaxx GmbH & Co. KG, Kruppstraße 105, 60388 Frankfurt am Main, Germany.

This program is distributed in the hope that it will be useful, but WITHOUT ANY WARRANTY; without even the implied warranty of MERCHANTABILITY or FITNESS FOR A PARTICULAR PURPOSE. See the GNU General Public License for more details. You should have received a copy of the GNU General Public License along with this program; if not, write to the Free Software Foundation, Inc., 51 Franklin Street, Fifth Floor, Boston, MA 02110-1301, USA. (Notice from Technaxx: A copy of the GPL is included below).

GNU GENERAL PUBLIC LICENSE: Version 2, June 1991 / Copyright (C) 1989, 1991 Free Software Foundation, Inc. / 51 Franklin Street, Fifth Floor, Boston, MA 02110-1301, USA. Everyone is permitted to copy and distribute verbatim copies of this license document, but changing it is not allowed.

Preamble

The licenses for most software are designed to take away your freedom to share and change it. By contrast, the GNU General Public License is intended to guarantee your freedom to share and change free software--to make sure the software is free for all its users. This General Public License applies to most of the Free Software Foundation's software and to any other program whose authors commit to using it. (Some other Free Software Foundation software is covered by the GNU Lesser General Public License instead.) You can apply it to your programs, too.

When we speak of free software, we are referring to freedom, not price. Our General Public Licenses are designed to make sure that you have the freedom to distribute copies of free software (and charge for this service if you wish), that you receive source code or can get it if you want it, that you can change the software or use pieces of it in new free programs; and that you know you can do these things.

To protect your rights, we need to make restrictions that forbid anyone to deny you these rights or to ask you to surrender the rights. These restrictions translate to certain responsibilities for you if you distribute copies of the software, or if you modify it.

For example, if you distribute copies of such a program, whether gratis or for a fee, you must give the recipients all the rights that you have. You must make sure that they, too, receive or can get the source code. And you must show them these terms so they know their rights.

We protect your rights with two steps: (1) copyright the software, and (2) offer you this license which gives you legal permission to copy, distribute and/or modify the software.

Also, for each author's protection and ours, we want to make certain that everyone understands that there is no warranty for this free software. If the software is modified by someone else and passed on, we want its recipients to know that what they have is not the original, so that any problems introduced by others will not reflect on the original authors' reputations.

Any free program is threatened constantly by software patents. We wish to avoid the danger that redistributors of a free program will individually obtain patent licenses, in effect making the program proprietary. To prevent this, we have made it clear that any patent must be licensed for everyone's free use or not licensed at all.

The precise terms and conditions for copying, distribution and modification follow.

TERMS AND CONDITIONS FOR COPYING, DISTRIBUTION AND MODIFICATION

0. This License applies to any program or other work which contains a notice placed by the copyright holder saying it may be distributed under the terms of this General Public License. The "Program", below, refers to any such program or work, and a "work based on the Program" means either the Program or any derivative work under copyright law: that is to say, a work containing the Program or a portion of it, either verbatim or with modifications and/or translated into another language. (Hereinafter, translation is included without limitation in the term "modification".) Each licensee is addressed as "you".

Activities other than copying, distribution and modification are not covered by this License; they are outside its scope. The act of running the Program is not restricted, and the output from the Program is covered only if its contents constitute a work based on the Program (independent of having been made by running the Program). Whether that is true depends on what the Program does.

1. You may copy and distribute verbatim copies of the Program's source code as you receive it, in any medium, provided that you conspicuously and appropriately publish on each copy an appropriate copyright notice and disclaimer of warranty; keep intact all the notices that refer to this License and to the absence of any warranty; and give any other recipients of the Program a copy of this License along with the Program. You may charge a fee for the physical act of transferring a copy, and you may at your option offer warranty protection in exchange for a fee.

2. You may modify your copy or copies of the Program or any portion of it, thus forming a work based on the Program, and copy and distribute such modifications or work under the terms of Section 1 above, provided that you also meet all of these conditions:

a) You must cause the modified files to carry prominent notices stating that you changed the files and the date of any change.

b) You must cause any work that you distribute or publish, that in whole or in part contains or is derived from the Program or any part thereof, to be licensed as a whole at no charge to all third parties under the terms of this License.

c) If the modified program normally reads commands interactively when run, you must cause it, when started running for such interactive use in the most ordinary way, to print or display an announcement including an appropriate copyright notice and a notice that there is no warranty (or else, saying that you provide a warranty) and that users may redistribute the program under these conditions, and telling the user how to view a copy of this License. (Exception: if the Program itself is interactive but does not normally print such an announcement, your work based on the Program is not required to print an announcement.)

These requirements apply to the modified work as a whole. If identifiable sections of that work are not derived from the Program, and can be reasonably considered independent and separate works in themselves, then this License, and its terms, do not apply to those sections when you distribute them as separate works. But when you distribute the same sections as part of a whole which is a work based on the Program, the distribution of the whole must be on the terms of this License, whose permissions for other licensees extend to the entire whole, and thus to each and every part regardless of who wrote it.

Thus, it is not the intent of this section to claim rights or contest your rights to work written entirely by you; rather, the intent is to exercise the right to control the distribution of derivative or collective works based on the Program.

In addition, mere aggregation of another work not based on the Program with the Program (or with a work based on the Program) on a volume of a storage or distribution medium does not bring the other work under the scope of this License.

3. You may copy and distribute the Program (or a work based on it, under Section 2) in object code or executable form under the terms of Sections 1 and 2 above provided that you also do one of the following:

a) Accompany it with the complete corresponding machine-readable source code, which must be distributed under the terms of Sections 1 and 2 above on a medium customarily used for software interchange; or,

b) Accompany it with a written offer, valid for at least three years, to give any third party, for a charge no more than your cost of physically performing source distribution, a complete machine-readable copy of the corresponding source code, to be distributed under the terms of Sections 1 and 2 above on a medium customarily used for software interchange; or,

c) Accompany it with the information you received as to the offer to distribute corresponding source code. (This alternative is allowed only for noncommercial distribution and only if you received the program in object code or executable form with such an offer, in accord with Subsection b above.)

The source code for a work means the preferred form of the work for making modifications to it. For an executable work, complete source code means all the source code for all modules it contains, plus any associated interface definition files, plus the scripts used to control compilation and installation of the executable. However, as a special exception, the source code distributed need not include anything that is normally distributed (in either source or binary form) with the major components (compiler, kernel, and so on) of the operating system on which the executable runs, unless that component itself accompanies the executable.

If distribution of executable or object code is made by offering access to copy from a designated place, then offering equivalent access to copy the source code from the same place counts as distribution of the source code, even though third parties are not compelled to copy the source along with the object code.

4. You may not copy, modify, sublicense, or distribute the Program except as expressly provided under this License. Any attempt otherwise to copy, modify, sublicense or distribute the Program is void, and will automatically terminate your rights under this License. However, parties who have received copies, or rights, from you under this License will not have their licenses terminated so long as such parties remain in full compliance.

5. You are not required to accept this License, since you have not signed it. However, nothing else grants you permission to modify or distribute the Program or its derivative works. These actions are prohibited by law if you do not accept this License. Therefore, by modifying or distributing the Program (or any work based on the Program), you indicate your acceptance of this License to do so, and all its terms and conditions for copying, distributing or modifying the Program or works based on it.

6. Each time you redistribute the Program (or any work based on the Program), the recipient automatically receives a license from the original licensor to copy, distribute or modify the Program subject to these terms and conditions. You may not impose any further restrictions on the recipients' exercise of the rights granted herein. You are not responsible for enforcing compliance by third parties to this License.

7. If, as a consequence of a court judgment or allegation of patent infringement or for any other reason (not limited to patent issues), conditions are imposed on you (whether by court order, agreement or otherwise) that contradict the conditions of this License, they do not excuse you from the conditions of this License. If you cannot distribute so as to satisfy simultaneously your obligations under this License and any other pertinent obligations, then as a consequence you may not distribute the Program at all. For example, if a patent license would not permit royalty-free redistribution of the Program by all those who receive copies directly or indirectly through you, then the only way you could satisfy both it and this License would be to refrain entirely from distribution of the Program.

If any portion of this section is held invalid or unenforceable under any particular circumstance, the balance of the section is intended to apply and the section as a whole is intended to apply in other circumstances.

It is not the purpose of this section to induce you to infringe any patents or other property right claims or to contest validity of any such claims; this section has the sole purpose of protecting the integrity of the free software distribution system, which is implemented by public license practices. Many people have made generous contributions to the wide range of software distributed through that system in reliance on consistent application of that system; it is up to the author/donor to decide if he or she is willing to distribute software through any other system and a licensee cannot impose that choice.

This section is intended to make thoroughly clear what is believed to be a consequence of the rest of this License.

8. If the distribution and/or use of the Program is restricted in certain countries either by patents or by copyrighted interfaces, the original copyright holder who places the Program under this License may add an explicit geographical distribution limitation excluding those countries, so that distribution is permitted only in or among countries not thus excluded. In such case, this License incorporates the limitation as if written in the body of this License.

9. The Free Software Foundation may publish revised and/or new versions of the General Public License from time to time. Such new versions will be similar in spirit to the present version, but may differ in detail to address new problems or concerns.

Each version is given a distinguishing version number. If the Program specifies a version number of this License which applies to it and "any later version", you have the option of following the terms and conditions either of that version or of any later version published by the Free Software Foundation. If the Program does not specify a version number of this License, you may choose any version ever published by the Free Software Foundation.

10. If you wish to incorporate parts of the Program into other free programs whose distribution conditions are different, write to the author to ask for permission. For software which is copyrighted by the Free Software Foundation, write to the Free Software Foundation; we sometimes make exceptions for this. Our decision will be guided by the two goals of preserving the free status of all derivatives of our free software and of promoting the sharing and reuse of software generally.

NO WARRANTY

11. BECAUSE THE PROGRAM IS LICENSED FREE OF CHARGE, THERE IS NO WARRANTY FOR THE PROGRAM, TO THE EXTENT PERMITTED BY APPLICABLE LAW. EXCEPT WHEN OTHERWISE STATED IN WRITING THE COPYRIGHT HOLDERS AND/OR OTHER PARTIES PROVIDE THE PROGRAM "AS IS" WITHOUT WARRANTY OF ANY KIND, EITHER EXPRESSED OR IMPLIED, INCLUDING, BUT NOT LIMITED TO, THE IMPLIED WARRANTIES OF MERCHANTABILITY AND FITNESS FOR A PARTICULAR PURPOSE. THE ENTIRE RISK AS TO THE QUALITY AND PERFORMANCE OF THE PROGRAM IS WITH YOU. SHOULD THE PROGRAM PROVE DEFECTIVE, YOU ASSUME THE COST OF ALL NECESSARY SERVICING, REPAIR OR CORRECTION.

12. IN NO EVENT UNLESS REQUIRED BY APPLICABLE LAW OR AGREED TO IN WRITING WILL ANY COPYRIGHT HOLDER, OR ANY OTHER PARTY WHO MAY MODIFY AND/OR REDISTRIBUTE THE PROGRAM AS PERMITTED ABOVE, BE LIABLE TO YOU FOR DAMAGES, INCLUDING ANY GENERAL, SPECIAL, INCIDENTAL OR CONSEQUENTIAL DAMAGES ARISING OUT OF THE USE OR INABILITY TO USE THE PROGRAM (INCLUDING BUT NOT LIMITED TO LOSS OF DATA OR DATA BEING RENDERED INACCURATE OR LOSSES SUSTAINED BY YOU OR THIRD PARTIES OR A FAILURE OF THE PROGRAM TO OPERATE WITH ANY OTHER PROGRAMS), EVEN IF SUCH HOLDER OR OTHER PARTY HAS BEEN ADVISED OF THE POSSIBILITY OF SUCH DAMAGES.

END OF TERMS AND CONDITIONS

HOW TO APPLY THESE TERMS TO YOUR NEW PROGRAMS

(1) If you develop a new program, and you want it to be of the greatest possible use to the public, the best way to achieve this is to make it free software which everyone can redistribute and change under these terms.

(2) To do so, attach the following notices to the program. It is safest to attach them to the start of each source file to most effectively convey the exclusion of warranty; and each file should have at least the "copyright" line and a pointer to where the full notice is found.

<one line to give the program's name and an idea of what it does.>

Copyright (C) <yyyy> <name of author>

(3) This program is free software; you can redistribute it and/or modify it under the terms of the GNU General Public License as published by the Free Software Foundation; either version 2 of the License, or (at your option) any later version.

(4) This program is distributed in the hope that it will be useful, but WITHOUT ANY WARRANTY; without even the implied warranty of MERCHANTABILITY or FITNESS FOR A PARTICULAR PURPOSE. See the GNU General Public License for more details.

(5) You should have received a copy of the GNU General Public License along with this program; if not, write to the Free Software Foundation Inc; 51 Franklin Street, Fifth Floor, Boston, MA 02110-1301, USA.

(6) Also add information on how to contact you by electronic and paper mail.

(7) If the program is interactive, make it output a short notice like this when it starts in an interactive mode: Gnomovision version 69, Copyright (C) year name of author Gnomovision comes with ABSOLUTELY NO WARRANTY; for details type `show w'.

(8) This is free software, and you are welcome to redistribute it under certain conditions; type `show c' for details.

(9) The hypothetical commands `show w' and `show c' should show the appropriate parts of the General Public License. Of course, the commands you use may be called something other than `show w' and `show c'; they could even be mouse-clicks or menu items--whatever suits your program.

(10) You should also get your employer (if you work as a programmer) or your school, if any, to sign a "copyright disclaimer" for the program, if necessary. Here is a sample; alter the names: **(11)** Yoyodyne, Inc., hereby disclaims all copyright interest in the program `Gnomovision' (which makes passes at compilers) written by James Hacker.

<signature of Ty Coon>, 1 April 1989 [Ty Coon, President of Vice]

(12) This General Public License does not permit incorporating your program into proprietary programs. If your program is a subroutine library, you may consider it more useful to permit linking proprietary applications with the library. If this is what you want to do, use the GNU Lesser General Public License instead of this License.