



**CZ** NÁVOD K OBSLUZE

## Internetové DAB+kuchyňské rádio

**MEDION**



**Obj. č.: 143 44 28**

**P83302 (MD 87466)**



**Obj. č.: 155 45 50**

**P85060 (MD 87308)**

### Vážení zákazníci,

děkujeme Vám za Vaši důvěru a za nákup internetového kuchyňského rádia Medion. Tento návod k obsluze je součástí výrobku. Obsahuje důležité pokyny k uvedení výrobku do provozu a k jeho obsluze. Jestliže výrobek předáte jiným osobám, dbejte na to, abyste jim odevzdali i tento návod.

Ponechte si tento návod, abyste si jej mohli znovu kdykoliv přečíst!

## Účel použití

Tento výrobek slouží k přehrávání audio souborů streamovaných z internetu nebo ze sítě a k přehrávání signálů FM a DAB rádií.

## Systemové požadavky

Základní požadavky pro služby DLNA nebo internetového rádia:

- Širokopásmové připojení k internetu (např. DSL)
- WLAN router

Přehrávání z archívu hudby na PC:

- Windows® 10, Windows® 8, Microsoft® Windows® 7 (s aktivním UpnP)

K pohodlnému ovládání internetového rádia přes chytrý telefon nebo tablet:

- Chytrý telefon, tablet s připojením k síti WLAN 802.11 a/b/g/n
- Platforma Android™ 4.0
- iOS 5.0 nebo vyšší
- Nainstalování volně dostupné aplikace MEDION Lifestream II (Viz také níže část „21 Ovládání pomocí aplikace Lifestream II“).

## Rozsah dodávky

- Internetové rádio
- Dálkový ovladač s baterií (3 V, CR2025)
- Stereo kabel 3,5 mm
- Napájecí adaptér (model YN12W-0750120VZ)
- Návod k obsluze

## Začínáme

### Vložení baterie do dálkového ovladače

Dálkový ovladač se dodává s vloženou 3 V baterií CR2025.



Baterii vyměňte jen za baterii stejného typu nebo za ekvivalentní typ baterie.



#### POZNÁMKA

Před prvním použitím vytáhněte z dálkového ovladače průsvitnou pásku s označením „Please remove before use“. Neotvírejte přitom schránku baterie.

Baterii bude potřeba vyměnit, když výrobek začne reagovat pomalu, nebo přestane reagovat na dálkové ovládání. Při výměně baterie postupujte následujícím způsobem:

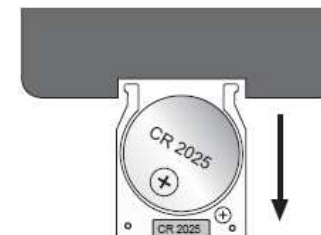

- Vytáhněte držák s baterií z dálkového ovladače.
- Vložte do držáku novou 3 V baterii CR2025 kladným pólem nahoru. Dejte pozor, aby byla baterie správně usazena.
- Zastrčte držák baterie až na doraz zpět do dálkového ovladače.

## Montáž rádia

Toto kuchyňské rádio se montuje pod příborník nebo pod zavěšenou skříňku.  
K montáži budete potřebovat 8 šroubů (šrouby jsou součástí dodávky).  
Délka šroubů musí odpovídat tloušťce podkladového materiálu a držáku.

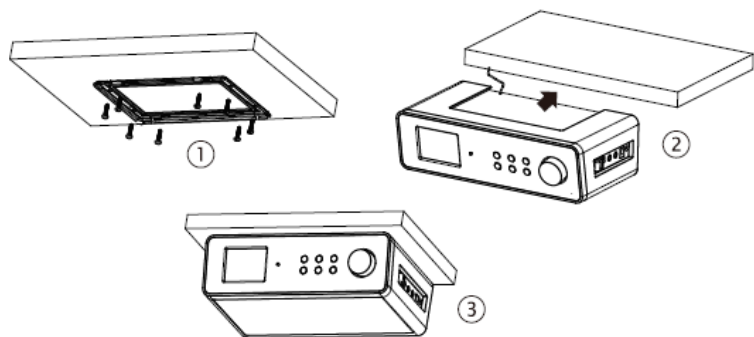

- Vyberte si vhodné místo k montáži v blízkosti elektrické zásuvky.
- Vytáhněte z rádia kryt směrem dozadu (ve směru šipky).
- Montážní držák použijte jako šablonu a vyznačte si místa pro vyvrtání otvorů (1).
- Do spodní strany skříňky vyvrtejte 8 otvorů (na předem označená místa), abyste do nich mohli připevnit šrouby.
- Přišroubujte montážní držák zespu do skříňky nebo na příborník a dvejte pozor, aby horní strana (UP) směřovala nahoru a přední strana (FRONT) dopředu.
- Nyní nasadte rádio do zářezů montážního držáku a opatrně ho zatlačte dozadu, až slyšitelně zaklapne na místo (2).
- Dávejte pozor, aby se anténa nikde nezachytila.



Nebezpečí poškození přístroje nebo zkratu

Nikdy neinstalujte rádio nad vařič nebo nad jiný zdroj tepla.  
Nikdy nenechte napájecí kabel volně viset nad zdrojem tepla.

## Instalace bez montáže

Namísto namontování pod příborník nebo zavěšenou skříňku můžete rádio volně položit na stůl nebo jiný podklad a nemusí se pevně instalovat.

- Položte rádio nožičkami na pevný a rovný podklad v blízkosti síťové zásuvky.

## Připojení

Před připojením rádia vypněte vypínačem na pravé straně přístroje.

- Provoz v režimu FM/DAB rádia: Pro dosažení dobrého příjmu nasměrujte anténu směrem k zadní straně rádia.
- Napájecí adaptér: Připojovací konektor přiloženého napájecího adaptéru zapojte do zdíčky DC IN na rádiu a adaptér zapojte do zásuvky elektrického proudu 230 V AC, 50 Hz.
- LINE OUT: Stereo konektor 3,5 mm zapojte do zdíčky LINE OUT pro přenos stereofonního zvuku z rádia na jiné audio zařízení.
- AUX IN: Stereo konektor 3,5 mm zapojte do zdíčky AUX IN, pokud chcete výstup stereofonního zvuku z jiného audio zařízení přehrávat na internetovém rádiu.

## Resetování rádia v případě poruchy

Pokud se stane, že rádio přestane reagovat, vypněte ho vypínačem na pravé straně přístroje a po několika sekundách ho znovu zapněte.

Poté obnovte výchozí nastavení rádia přes menu SYSTEM SETTINGS > FACTORY RESET a operaci potvrďte výběrem YES.  
Po resetování bude potřeba znovu nastavit připojení rádia k síti.



Veďte na vědomí, že dojde nenávratně např. k ztrátě WEP hesla a po resetování ho budete muset obnovit.

## Popis a ovládací prvky

### Přední strana

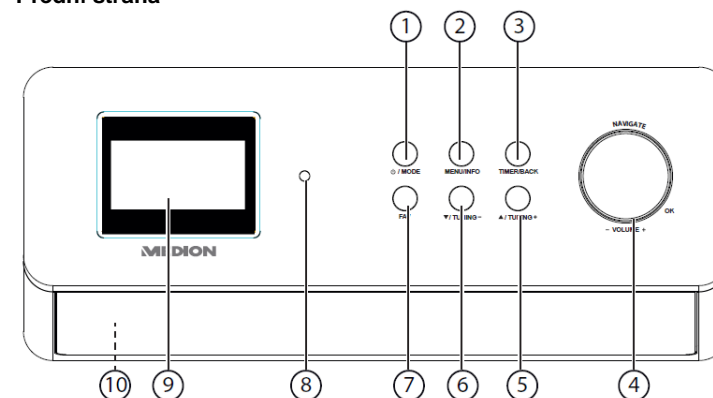

- 1) **MODE**: Přepnutí rádia do pohotovostního režimu; nastavení provozního režimu (DAB, FM, AUX)
- 2) **MENU/INFO**: Otevření menu; aktivace časovače
- 3) **TIMER/BACK**: Otevření a uložení seznamu oblíbených stanic
- 4) **NAVIGATE/OK, - VOLUME +**: Zvýšení a snížení hlasitosti; stisknutí **OK**: potvrzení a výběr
- 5) **▲/TUNING +**: Navigace v menu směrem dopředu; další kmitočty, vyhledávání stanic směrem dopředu
- 6) **▼/TUNING -**: Navigace v menu směrem dozadu; předchozí kmitočty, ladění stanic směrem dozadu
- 7) **FAV**: Automatické ladění stanic, vyvolání informací o stanicích
- 8) **Infračervený senzor**: Příjem infračerveného signálu z dálkového ovladače
- 9) **Displej**
- 10) **Reproduktory** (na spodní straně)



## Boční strana

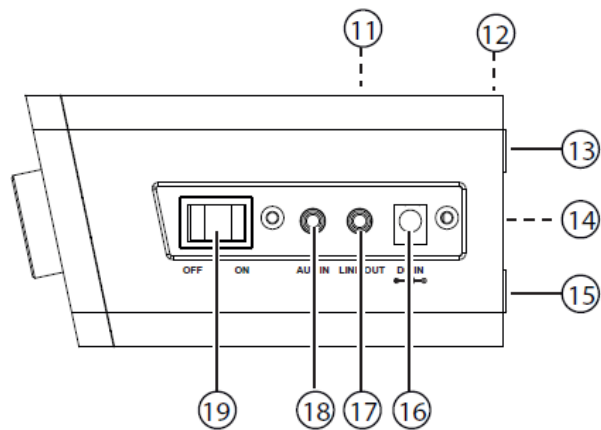

- 11) Montážní držák / kryt (není vidět)
- 12) Drátová anténa (není vidět)
- 13) Nožičky
- 14) Typový štítek
- 15) Nožičky
- 16) Přípojka napájecího adaptéru
- 17) **LINE OUT**: Audio výstup, 3,5 mm zdířka stereo
- 18) **AUX IN**: Audio vstup, 3,5 mm zdířka stereo
- 19) **ON/OFF**: Zapnutí a vypnutí rádia

## Dálkový ovladač

- 1) IR LED
- 2) **MENU**: Otevření hlavního menu
- 3) **+** / **-**: Zvýšení nebo snížení hlasitosti
- 4) **◀** / **▶**: Přehrávání předchozí nebo další stopy, vyhledávání FM stanic směrem dozadu nebo dopředu
- 5) **OK**: Potvrzení vstupu
- 6) **■ STOP**: Zastavení přehrávání
- 7) **SHUFFLE/REPEAT**: Funkce náhodného a opakovaného přehrávání
- 8) **★**: Uložení stanice / výběr uložené stanice
- 9) Schránka baterie (na zadní straně)
- 10) **EQ**: Nastavení ekvalizéru
- 11) Tlačítka pro zadávání znaků a číslic
- 12) **INFO**: Změna zobrazení funkce WPS
- 13) **SLEEP/SNOOZE**: Nastavení času spánku a odkladu buzení
- 14) **▶/||**: Zahájení a pozastavení přehrávání
- 15) **MUTE**: Vypnutí zvuku
- 16) **⏻** **STANDBY**: Přepnutí přístroje do pohotovostního režimu
- 17) **MODE**: Výběr provozního režimu

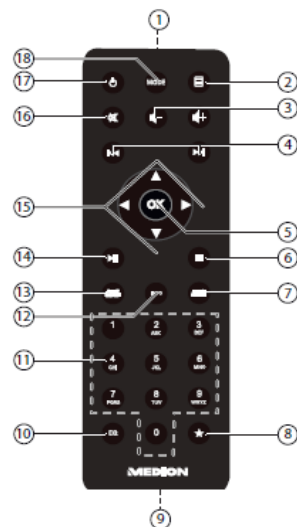

## Struktura menu

Struktura menu rádia vypadá následovně:

**i** Do nabídky hlavního menu **MAIN MENU** a nastavení systému **SYSTEM SETTINGS** se dostanete z každého provozního režimu. K systémovým nastavením se můžete dostat také z **MAIN MENU**.

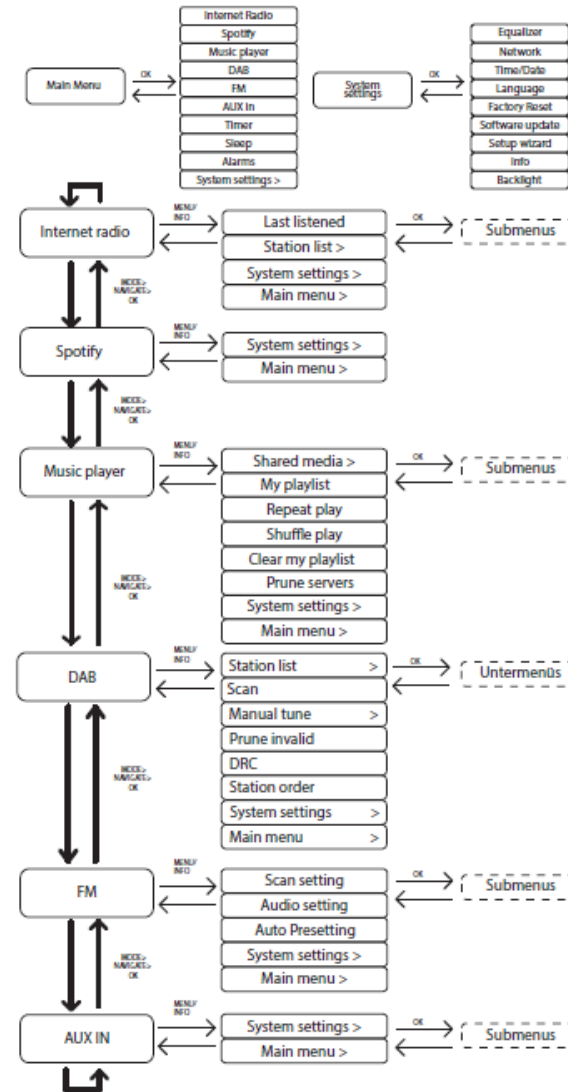

## Navigace v menu

### Práce s dálkovým ovladačem

Všechny funkce lze ovládat dálkovým ovladačem nebo ovládacími tlačítky na rádiu. Nicméně některé z funkcí se ovládají rychleji a snadněji pomocí dálkového ovládání:

- Zadávání znaků a číslic opakovaným stisknutím tlačítek číslic a symbolů
- Funkce přehrávání hudby PLAY, STOP, předešlá a další skladba, vyhledávání stopy

### Navigace v menu

- Stiskněte tlačítko **MODE** na rádiu a otočením ovladače **OK** vyberte provozní režim, nebo stiskněte tlačítko **MODE** na dálkovém ovladači a provozní režim (**INTERNET RADIO**, **SPOTIFY**, **MUSIC PLAYER**, **FM**, **DAB**, nebo **AUX IN**) vyberte pomocí tlačítek se šipkami. Zvolený provozní režim potvrďte stiskem **OK**.
- Stisknutím tlačítka **MENU** otevřete hlavní menu příslušného režimu.
- Pomocí otočného ovladače na rádiu, nebo tlačítky se šipkami na dálkovém ovladači vyberte zadání a potvrďte ho stiskem **OK**. Pro návrat k předchozí úrovni menu stiskněte tlačítko **MENU**, nebo **BACK**.

## Nastavení internetového rádia

Po připojení k internetu se rádio přihlásí k službě Service vTuner (viz také [www.vTuner.com](http://www.vTuner.com)), která umožňuje přístup k více než 15 000 rozhlasovým stanicím z celého světa. Až 500 stanic si můžete uložit jako své oblíbené stanice. Rádio lze připojit k internetu přes přístupový bod PC dvěma způsoby:

- Bezdrátově v režimu WLAN: WiFi anténa na rádiu přijímá signály z DSL routeru. Rádio může přijímat signály rozhlasových stanic, aniž byste museli zapínat počítač.



Seznam stanic na internetovém rádiu je poskytován bezplatně službou [www.vTuner.com](http://www.vTuner.com) a pravidelně se aktualizuje.

V případě, že rozhlasová stanice není dostupná, může být příčina na straně operátora rozhlasové stanice. Nejedná se o závadu na rádiu. Když se připojujete k nějaké internetové stanici, může docházet k určité prodlevě, která je způsobena velkým počtem požadavků. V takovém případě se pokuste o připojení k internetové službě později.

### Síťové požadavky

Aby na rádiu fungovala funkce internetového WLAN rádia, musí síť splňovat následující požadavky:

- Používaný síťový směrovač (router) musí mít funkci DHCP serveru, aby mohl rádiu přidělovat síťovou IP adresu.
- Pokud je váš router nastaven tímto způsobem, nemusíte pro připojení svého rádia k síti provádět žádné další nastavení.

## Konfigurace sítě

- Aby se rádio mohlo připojit k internetu, musí se připojit k bezdrátové síti přes lokální síť WLAN 802.11 b/g/n:  
Při prvním uvedení do provozu musíte vybrat připojovací bod (AP), a pokud to je potřeba, vložit přístupové heslo k síti. Později se rádio bude připojovat k tomuto přístupovému bodu automaticky. V případě, že se rádio nedokáže připojit k přístupovému bodu, objeví se příslušná informace na displeji rádia.

## Připojení k napájení

- Připojte příložený napájecí kabel (model YN12W-0750120VZ) do zdířky DC IN na rádiu.
- Pro zapnutí rádia použijte přepínač On/Off na boční straně.

## Uvedení do provozu

- Pokud poprvé zapnete rádio, objeví se výzva k použití průvodce nastavením (**SETUP WIZARD**). Potvrďte ji výběrem možnosti **YES**.



Pokud vyberte **NO**, objeví se další okno, v kterém můžete určit, zda se má průvodce nastavením použít při dalším zapnutí rádia.

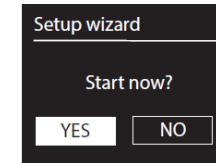

### Výběr jazyka

- Otočením ovladače vyberte požadovaný jazyk a výběr potvrďte stisknutím ovladače.

### Nastavení data a času

- V menu **12/24 TIME FORMAT** vyberte 12 hodinový nebo 24 hodinový časový formát.
- Určete, zda se má čas nastavit automaticky podle signálu FM (**UPDATE FROM FM**), nebo ze sítě (**UPDATE FROM NET**).

### Aktualizace ze sítě

Když zvolíte možnost **UPDATE FROM NET**, postupujte následujícím způsobem:

- V dalším okně nastavte časové pásmo.
- Poté výběrem **ON**, nebo **OFF** zvolte, zda se má automaticky nastavovat letní a zimní čas.

### NO UPDATE

- Pokud jste zvolili poslední možnost, tj. **NO UPDATE**, nastavte čas manuálně následujícím způsobem:
- Na displeji začnou blikat číslice označující datum. Otočným ovladačem nastavte den a pro potvrzení ovladač stiskněte, nebo pro nastavení použijte tlačítka se šipkami na dálkovém ovladači a pro potvrzení stiskněte tlačítko **OK**.
- Začne blikat číslice označující měsíc. Otočným ovladačem nastavte měsíc a pro potvrzení ovladač stiskněte, nebo pro nastavení použijte tlačítka se šipkami na dálkovém ovladači a pro potvrzení stiskněte tlačítko **OK**.
- Začne blikat číslice označující rok. Otočným ovladačem nastavte rok a pro potvrzení ovladač stiskněte, nebo pro nastavení použijte tlačítka se šipkami na dálkovém ovladači a pro potvrzení stiskněte tlačítko **OK**.
- Začne blikat číslice označující hodinu. Otočným ovladačem nastavte hodinu a pro potvrzení ovladač stiskněte, nebo pro nastavení použijte tlačítka se šipkami na dálkovém ovladači a pro potvrzení stiskněte tlačítko **OK**.
- Začne blikat číslice označující minutu. Otočným ovladačem nastavte minutu a pro potvrzení ovladač stiskněte, nebo pro nastavení použijte tlačítka se šipkami na dálkovém ovladači a pro potvrzení stiskněte tlačítko **OK**.

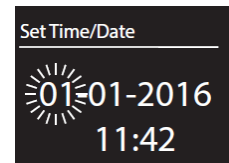

### Zachování připojení k síti

- Pod položkou **MAINTAIN NETWORK CONNECTION** vyberte stiskem **YES**, nebo **NO**, zda se má zachovat připojení k síti, i když je rádio v pohotovostním režimu nebo v režimu, který nevyžaduje připojení k síti (**AUX IN**, **FM** rádio). Pokud zvolíte **NO**, připojení k síti se obnoví, když se rádio přepne z pohotovostního režimu.

### Výběr regionu WLAN

- Vyberte region, v kterém se internetové rádio používá. Rádio následně začne vyhledávat dostupné WLAN sítě (přístupové body).

## Navázání připojení k síti

Názvy (SSID) všech dostupných sítí se objeví v seznamu. Přístupový bod k síti, který umožňuje připojení pomocí WPS, se zobrazí s označením **[WPS]**.

Pod připojovacími body se ukáží následující položky:

**RESCAN:** Obnoví vyhledávání dostupných sítí.

**MANUAL CONFIG.:** Manuální zadání dat potřebných k připojení.

### Připojení k WLAN:

- Vyberte přístupový bod WLAN, ke kterému se má internetové rádio připojit, a pro potvrzení stiskněte otočný ovladač.
- Pokud se jedná o nezabezpečený přístupový bod, internetové rádio se automaticky připojí k síti.
- Pro připojení k zabezpečené síti postupujte podle pokynů v dalších částech návodu.

### Připojení k síti pomocí WPS

Pokud jste vybrali síť, která umožňuje WPS připojení, objeví se menu WPS. V případě, že nechcete používat WPS, vyberte zde možnost **SKIP WPS**.

### Tlačítko WPS

- Když chcete použít funkci připojení tlačítkem WPS na routeru, vyberte možnost **PUSH BUTTON**.
- Poté stiskněte tlačítko WPS na routeru a připojení potvrďte stisknutím otočného ovladače na internetovém rádiu, nebo tlačítkem **OK** na dálkovém ovladači.



Řiďte se také pokyny v návodu k obsluze svého routeru.

Přístroj nyní naváže připojení k síti. Úspěšné připojení bude oznámeno příslušnou zprávou na displeji. Pokud máte připojení k síti, můžete na internetovém rádiu nyní přehrávat média z internetu a také přijímat internetové rozhlasové stanice.

Rádio si uloží připojovací data, takže při dalším připojení je už nebudete muset zadávat.

### Vložení PIN

V případě, že router nemá WPS tlačítko, ale umožňuje WPS připojení pomocí PIN kódu na webovém rozhraní routeru, vyberte možnost **PIN**.

Když se ve webovém rozhraní routeru objeví výzva k zadání PIN kódu, zadejte PIN kód, který se objeví na displeji internetového rádia a potvrďte ho stisknutím otočného ovladače na internetovém rádiu, nebo tlačítkem **OK** na dálkovém ovladači.



V případě potřeby se řiďte také pokyny v návodu k obsluze svého routeru.

Přístroj nyní naváže připojení k síti. Úspěšné připojení bude oznámeno příslušnou zprávou.

- Pro potvrzení stiskněte tlačítko **OK**.

Rádio si uloží připojovací data, takže při dalším připojení je už nebudete muset zadávat.

Pokud máte připojení k síti, můžete na zařízení nyní přehrávat média z internetu a také přijímat internetové rozhlasové stanice.

### Vložení přístupového hesla

Pokud jste přeskočili WPS menu, objeví se okno pro zadání přístupového hesla.

Pomocí tlačítek pro vkládání znaků a číslic na dálkovém ovladači zde zadejte přístupové heslo k síti. Heslo můžete vložit také na rádiu:

- Otočným ovladačem vyberte znak a poté pro potvrzení stiskněte ovladač (**OK**).
- Pro zrušení vloženého znaku vyberte položku **BKSP** a stiskněte ovladač (**OK**).
- Pro zrušení vkládání vyberte položku **CANCEL** a stiskněte ovladač (**OK**).
- Když jste vložili přístupové heslo, vyberte položku **OK** a potvrďte ji stiskem otočného ovladače (**OK**).

Rádio si přístupové heslo uloží, takže ho při příštím připojení k síti už nemusíte zadávat.

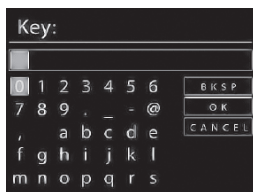

Přístroj nyní naváže připojení k síti. Úspěšné připojení bude oznámeno příslušnou zprávou.

- Pro potvrzení stiskněte tlačítko **OK**.

Pokud máte připojení k síti, můžete na zařízení nyní přehrávat média z internetu a také přijímat internetové rozhlasové stanice.

## Poslech hudby

Internetové rádio můžete používat k poslechu hudby z různých zdrojů: internetová rádia, FM rádia, DAB rádia, audio soubory z počítače a audio soubory z přenosného MP3 přehrávače.

V následující části návodu popisujeme způsob, jak poslouchat hudbu z uvedených zdrojů.

## Poslech internetového rádia

- Pro poslech internetového rádia vyberte v hlavním menu položku **INTERNET RADIO** a výběr potvrďte tlačítkem **OK**, nebo stiskněte tlačítko **MODE** a poté vyberte symbol **INTERNET RADIO** a výběr potvrďte tlačítkem **OK**.

První okno obsahuje kromě položek menu a nastavení, 2 položky výběru:

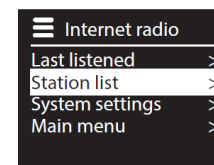

**LAST LISTENED:** Výběr stanice, kterou jste naposled poslouchali.

**STATION LIST:** Načtení dostupných služeb internetových rádií ze serveru.

### Výběr služeb internetových rádií

Zvolte **STATION LIST**, abyste mohli vybrat následující služby:

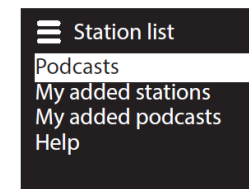
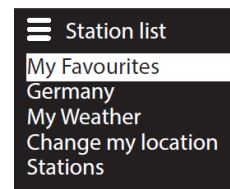

### My favourites

Zde můžete otevřít seznam oblíbených stanic.

### Region [Germany]















Zde uvidíte všechny stanice, které jsou dostupné v regionu (v našem příkladu v Německu), ve kterém je internetové rádio připojeno k internetu.

### My Weather

Internetové rádio má přístup k službě předpovědi počasí, kterou můžete používat k zobrazení informací o počasí a předpovědi počasí.

Když zvolíte tuto položku menu, objeví se zobrazení počasí pro váš region. Otočným ovladačem (**OK**) můžete nyní procházet údaje o počasí na 4 dny.

Meteorologická data se zobrazují v podobě následujících symbolů:

Předpověď na den		Předpověď na noc	
	Jasno		Jasno
	Polojasno		Oblačno
	Polooblačno		Oblačno se sněžením
	Zataženo		
	Oblačno, místy déšť		
	Přeháňky, déšť		
	Silný déšť		
	Bouřky		
	Oblačno, místy sněžení		
	Sněžení		
	Silné sněžení		
	Mlha		

### Změna regionu (Change my location)

Otevřete tuto položku menu, když chcete změnit oblast, pro kterou se má zobrazovat předpověď počasí.

**SEARCH CITY:** Vložte první písmeno nebo celý název města, které hledáte a stiskněte **OK**. Z výsledků, které se objeví, vyberte město, které hledáte a stiskněte **OK**.

**COUNTRY BROWSE:** Nejdříve v seznamu vyberte stát a stiskněte **OK**. Poté v seznamu vyberte město a stiskněte **OK**.

 V případě, že hledané město není v seznamu, vyberte město, které mu je nejbliž. Pro uložení lokace, jako oblíbené, stiskněte a podržte **OK**.

### Stations

Zvolte tuto položku, pokud chcete vyhledat internetovou rozhlasovou stanici podle níže uvedených kritérií.

**LOCATION:** Výběr stanice podle názvu státu

**GENRE:** Výběr stanice podle žánru

**SEARCH STATIONS:** Vyhledání stanice podle jejího názvu

**POPULAR STATIONS:** Výběr stanice v seznamu podle oblíbenosti

**NEW STATIONS:** Výběr stanice v seznamu nově objevených stanic.

Po výběru stanice podle výše uvedených kritérií stiskněte pro potvrzení otočný ovladač **OK**.

### Podcasts

Zde můžete podle níže uvedených kritérií vybrat některý z podcastů.

**LOCATION:** V seznamu vyberte region a výběr potvrďte stiskem **OK**. Poté vyberte podcast a znovu stiskněte **OK**.

**GENRE:** V seznamu vyberte žánr a výběr potvrďte stiskem **OK**. Poté vyberte podcast a znovu stiskněte **OK**.

**SEARCH PODCASTS:** Vyhledejte podcast podle názvu.

### My added radio stations

Bezplatně se můžete registrovat na webové stránce <http://internetradio.medion.com>, na které pomocí přístupového kódu zaregistrujete své internetové rádio. Přístupový kód získáte, když rádio přepnete na režim internetového rádia a vyberete **HELP > GET ACCESS CODE**.

### My stored podcasts

Zde můžete otevřít uložené podcasty.

### Other

Zde můžete požádat o přístupový kód pro své internetové rádio.

### Připojení k internetové rozhlasové stanici nebo k podcastu

Pokud jste některým z výše uvedených způsobů vybrali stanici nebo podcast, rádio se připojí k serveru internetového rádia.

Na displeji se ukáží následující informace:

- 1) Název rozhlasové stanice
- 2) Čas
- 3) Další informace k stanici
- 4) Logo stanice

Rádio se úspěšně připojilo k internetovému serveru a přijímá vysílání internetové rozhlasové stanice.

 V případě, že se objeví chybová zpráva, znamená to, že rádio nemůže najít internetový server.

### Uložení internetové rozhlasové stanice

 Internetové stanice si můžete uložit jako předvolbu svých oblíbených stanic. Celkem můžete na předvolby uložit až 40 stanic. Pokud jste stanici uložili na předvolbu, objeví se během jejího přehrávání na displeji číslo předvolby.

- Stiskněte tlačítko **★** na dálkovém ovladači, nebo tlačítko **FAV** na rádiu, dokud se na displeji neukáže seznam předvoleb.
- Pomocí numerických tlačítek na dálkovém ovladači vyberte číslo předvolby 1 až 40 a tlačítko podržte. Stanice se uloží na zvolenou předvolbu.
- Chcete-li poslouchat některou ze svých oblíbených stanic na předvolbě, stiskněte tlačítko **★** na dálkovém ovladači, nebo tlačítko **FAV** na rádiu. Poté použijte tlačítka se šipkami na dálkovém ovladači, nebo otočný ovladač na rádiu a v seznamu vyberte požadovanou stanici. Pro poslech zvolené stanice stiskněte otočný ovladač na rádiu, nebo tlačítko **OK** na dálkovém ovladači.

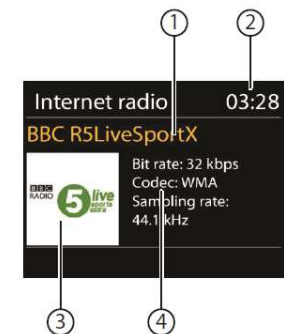

## Zařazení stanice mezi oblíbené

**i** Internetové stanice můžete označit jako oblíbené. Celkem můžete na internetovém rádiu uložit až 40 oblíbených stanic.

- Stiskněte a podržte otočný ovladač a na displeji se objeví informace, že stanice, kterou posloucháte, byla přidána mezi oblíbené.
- Pro výběr stanice v seznamu oblíbených stanic vyberte v menu položku „Station list“ a poté vyberte „My favourites“.

## Poslech DAB rádia

- Pro poslech DAB rádia vyberte v hlavním menu položku **DAB RADIO** a výběr potvrďte stiskem **OK**, nebo stiskněte tlačítko **MODE** a poté vyberte symbol DAB RADIO a stiskem **OK** výběr potvrďte.

**i** Při prvním otevření režimu DAB rádia se automaticky spustí vyhledávání stanic.

Na displeji se ukážou následující informace:

- 1) Příjem DAB
- 2) Čas
- 3) Kvalita příjmu signálu WLAN
- 4) Kvalita příjmu signálu DAB
- 5) Příjem stereo vysílání



### Nastavení rozhlasových stanic

- Stiskněte tlačítko **▲/TUNING +**, nebo **▼/TUNING -**, aby se otevřel seznam stanic.
- Otočte otočný ovladač (**OK**) doleva, nebo doprava a v seznamu vyberte stanici.
- Stiskněte otočný ovladač (**OK**) a můžete poslouchat stanici.

### Vyhledání stanice

- Stiskněte tlačítko **MENU** na dálkovém ovladači a vyberte **SCAN** pro okamžité zahájení vyhledávání. Průběh vyhledávání ukazuje grafický sloupec.

Po dokončení vyhledávání se zobrazí seznam stanic.

### Uložení stanice

**i** DAB rádio dokáže uložit až 40 hodnot. Pokud jste DAB stanici uložili na předvolbu, objeví se během jejího přehrávání na displeji číslo předvolby.

- Stiskněte tlačítko **★** na dálkovém ovladači, nebo tlačítko **FAV** na rádiu, dokud se na displeji neukáže seznam předvoleb.
- Pomocí numerických tlačítek na dálkovém ovladači vyberte číslo předvolby 1 až 40 a tlačítko podržte. Stanice se uloží na zvolenou předvolbu.
- Chcete-li poslouchat některou ze svých oblíbených stanic na předvolbě, stiskněte tlačítko **★** na dálkovém ovladači, nebo tlačítko **FAV** na rádiu. Poté použijte tlačítka se šipkami na dálkovém ovladači, nebo otočný ovladač na rádiu a v seznamu vyberte požadovanou stanici. Pro poslech zvolené stanice stiskněte otočný ovladač na rádiu, nebo tlačítko **OK** na dálkovém ovladači.

## Hlavní menu v režimu DAB rádia

- Stiskněte a podržte tlačítko **MENU/INFO**, nebo stiskněte tlačítko  na dálkovém ovladači a otevřete hlavní menu režimu DAB rádia.

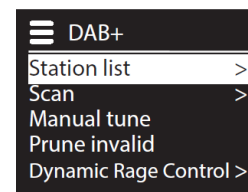

### Station list

Zde se zobrazuje seznam stanic.

### Scan

Vyberte **SCAN** pro okamžité zahájení vyhledávání. Průběh vyhledávání ukazuje grafický sloupec. Po dokončení vyhledávání se zobrazí seznam stanic.

### Manual tune

Na displeji se ukazují kanály 5A až 13F s příslušnými kmitočty. Vyberte kanál a stiskněte otočný ovladač na rádiu nebo tlačítko **OK** na dálkovém ovladači.

### Prune invalid

Vyberte tuto možnost a následně potvrďte dotaz položkou **YES**, abyste ze seznamu vymazali stanice, které už nejsou dostupné.

### Dynamic range control

Zde nastavíte kontrolu dynamického rozsahu (DRC). Tato funkce umožňuje lepší poslech tichého zvuku vysílání DAB rádia v hlučném prostředí.

### Sort station list

Řazení stanic uložených v seznamu:

Alfanumericky (Alphanumerically) – Stanice jsou seřazeny nejdříve abecedně a pak numericky.

Podle multiplexu (DAB ensemble) – Stanice jsou řazeny podle příslušnosti k určitému multiplexu.

Podle síly signálu (Signal Strength) - Stanice jsou řazeny podle síly vysílaného signálu.

## Poslech FM rádia

- Pro poslech FM rádia vyberte v hlavním menu položku **FM RADIO** a výběr potvrďte stiskem **OK**, nebo stiskněte tlačítko **MODE** a poté vyberte symbol **FM RADIO** a stiskem **OK** výběr potvrďte.

Na displeji se ukážou následující informace:

- 1) Název stanice (při příjmu RDS) a kmitočet
- 2) Čas
- 3) Kvalita příjmu signálu WLAN
- 4) Kvalita příjmu signálu FM
- 5) Příjem stereo FM vysílání
- 6) Příjem RDS
- 7) Kmitočet, informace o typu programu, textové informace (stiskněte tlačítko **INFO**).



## Nastavení rozhlasových stanic

- Pro naladění určitého kmitočtu stiskněte několikrát tlačítko ▲/TUNING +, nebo ▼/TUNING -, resp. můžete použít tlačítko ◀▶ a ▶▶ na dálkovém ovladači.
- Pro automatické naladění stanic směrem dopředu nebo dozadu stiskněte a podržte tlačítko ▲/TUNING +, nebo ▼/TUNING -.

Můžete také stisknout a podržet tlačítko ◀▶ nebo ▶▶ na dálkovém ovladači, dokud nezačne automatické vyhledání stanic.

## Uložení FM stanice

**i** Na předvolby můžete uložit až 40 FM stanic. Pokud jste FM stanici uložili na předvolbu, objeví se během jejího přehrávání na displeji číslo předvolby.

- Stiskněte tlačítko ★ na dálkovém ovladači, nebo tlačítko **FAV** na rádiu, dokud se na displeji neukáže seznam předvoleb.
- Pomocí numerických tlačítek na dálkovém ovladači vyberte číslo předvolby 1 až 40 a tlačítko podržte. Stanice se uloží na zvolenou předvolbu.
- Chcete-li poslouchat některou ze svých oblíbených stanic na předvolbě, stiskněte tlačítko ★ na dálkovém ovladači, nebo tlačítko **FAV** na rádiu. Poté použijte tlačítka se šipkami na dálkovém ovladači, nebo otočný ovladač na rádiu a v seznamu vyberte požadovanou stanici. Pro poslech zvolené stanice stiskněte otočný ovladač na rádiu, nebo tlačítko **OK** na dálkovém ovladači.

## Hlavní menu v režimu FM rádia

- Stiskněte a podržte tlačítko **MENU/INFO**, nebo stiskněte tlačítko ☰ na dálkovém ovladači a otevřete hlavní menu režimu FM rádia.

## Nastavení vyhledávání stanic

Pokud chcete, aby se naladily jen stanice se silným signálem, vyberte pod položkou **STRONG STATIONS ONLY? > YES**.

Pokud chcete, aby se naladily i stanice se slabým signálem vyberte **NO**.

## Nastavení audia

Zde pod položkou **LISTEN IN MONO ONLY?** vyberte nastavení poslechu mono, nebo stereo.

- **YES** - Když chcete přehrávat stanice v režimu mono. Tuto možnost zvolte pro stanice se slabým signálem.
- **NO** – Vyberte pro stereofonní přehrávání.

## Poslech audio souborů ze sítě

**i** Pro streamování a poslech audio souborů ze sítě musíte mít v síti mediální server.

## Použití WLAN rádia jako mediálního klienta

Vaše WLAN rádio podporuje UPnP, neboli protokol Universal Plug and Play. Znamená to, že pokud máte nainstalovaný software UPnP, můžete bezdrátově streamovat audio soubory ze svého PC na WLAN rádio.

Internetové rádio podporuje připojení jako zařízení Digital Media Renderer (DMR) a můžete na něm přehrávat hudební soubory z počítače a hlasitost upravovat také na počítači.

**i** V případě operačního systému Windows 7 se musí připojení UPnP předem potvrdit. Podívejte se také do dokumentace k operačnímu systému!

## Propojení mezi internetovým rádiem a mediálním serverem

Své rádio připojíte k mediálnímu serveru následujícím způsobem:

- V hlavním menu otevřete nabídku **MUSIC PLAYER** a vyberte **SHARED MEDIA**.

Rádio začne vyhledávat na síti dostupný mediální obsah. Pokud najde mediální server, po několika sekundách se na displeji zobrazí jeho název, např. „NAS server obývací pokoj“.

- Pokud chcete nainstalovaný mediální server připojit k rádiu, stiskněte tlačítko **OK** na dálkovém ovladači, nebo otočný ovladač (**OK**).

Na displeji se zobrazí složky a hudební soubory z mediálního serveru a můžete z nich vybrat položku, kterou chcete přehrávat.

**i** Může se stát, že připojení k PC bude potřeba potvrdit a autorizovat.

## Režim hudebního přehrávače

### Sdílená média

Potvrďte, že chcete vyhledávat audio soubory sdílené v síti (SHARED MEDIA). Byl-li nalezen mediální server, objeví se na displeji menu pro výběr, kde můžete vybrat položky, které chcete streamovat z mediálního serveru. Menu pro výběr může vypadat, jak ukazuje níže uvedený obrázek:

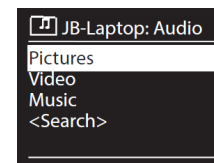

### My Playlist

Potvrďte, že chcete vyhledávat seznamy skladeb na síti.

### Repeat Play

Nastavte tuto funkci na **ON**, když chcete, aby se složka přehrávala opakovaně.

### Shuffle Play

Nastavte tuto funkci na **ON**, když chcete, aby se soubory v aktuální složce přehrávaly v náhodném pořadí.

### Clear My playlist

Potvrďte vymazání všech položek v seznamu k přehrávání.

### Prune Servers

Vyberte toto nastavení a následně potvrďte otázku, zda chcete zobrazit neaktivní mediální servery (**PRUNE SHARED MEDIA WAKE ON LAN SERVERS?**) výběrem **YES**. Poté můžete vybrat některý neaktivní mediální server a probudit ho (WOL; Wake-on-LAN), aby bylo možné přehrávat jeho mediální obsah.

## Zobrazení při přehrávání

- 1) Název skladby
- 2) Čas
- 3) Zobrazení ID3 tagu (pro další informace stiskněte **INFO**)
- 4) Režim přehrávání v náhodném pořadí
- 5) Režim opakování
- 6) Přehrávání mediálního obsahu ze serveru
- 7) Obal alba (pokud je dostupný)

**i** **POZNÁMKA!**  
V průběhu přehrávání můžete používat tlačítka přehrávání, jak je na běžném CD přehrávači. Podporované formáty jsou \*.mp3, \*.wma, \*.wav, \*.flac.

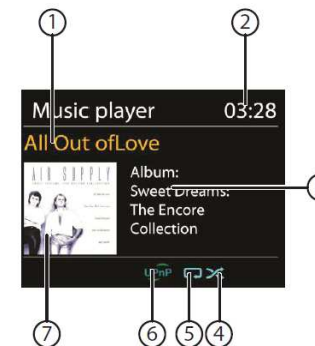



## Poslech hudby s využitím služby Spotify®

Na internetovém rádiu můžete přehrávat audio soubory ze streamovací služby Spotify®. Musíte mít k tomu na svém chytrém telefonu nebo tabletu nainstalovanou prémiovou verzi aplikace Spotify a mobilní zařízení s nainstalovanou aplikací musí být připojeno k stejné síti jako vaše internetové rádio.



### Instalace aplikace Spotify

- Otevřete **Google Play** nebo **Apple App Store** a vyhledejte aplikaci **Spotify**.
- Nainstalujte si aplikaci Spotify na svůj chytrý telefon, tablet nebo PC.
- Řiďte se přitom pokyny k instalaci, které se zobrazují na obrazovce.
- Pořídte si účet **Spotify® Premium**.



Aby bylo možné nainstalovat aplikaci Spotify, musíte mít připojení k internetu. Prémiová verze aplikace Spotify je placená. Informace k licenčním podmínkám softwaru Spotify® najdete na stránce "http://www.spotify.com/connect/third-party-licenses".

### Výběr a přehrávání skladeb

- Internetové rádio a zařízení s nainstalovanou aplikací Spotify se musí přihlásit k stejné síti.
- Stisknete tlačítko **MODE** a poté otočením ovladače **NAV** nebo stisknutím tlačítka ▲ / ▼ na dálkovém ovladači vyberte režim Spotify. Výběr potvrďte stisknutím tlačítka **OK**.
  - Otevřete aplikaci Spotify na svém chytrém telefonu nebo tabletu a přihlaste se k účtu.
  - Vyberte požadovanou skladbu a spusťte přehrávání.
  - Klikněte na ikonu dostupných přehrávacích zařízení , která se pak zobrazí na displeji.
  - Z nabídky vyberte své internetové rádio (ve výchozím nastavení se zobrazuje název **MEDION** a MAC adresa rádia).
  - Hudba se začne přehrávat přes reproduktory internetového rádia.

## Možnosti nastavení v menu System Settings

### Equalizer

Zde můžete vybrat výchozí nastavení zvukového formátu a přizpůsobit si ho podle svých potřeb. Vyberte jeden z následujících formátů:

**NORMAL, FLAT, JAZZ, ROCK, MOVIE, CLASSIC, POP, NEWS, MY EQ, nebo MY EQ PROFILE SETUP** a výběr potvrďte stisknutím otočného ovladače (**OK**). Nastavení se projeví okamžitě.



Jako výchozí se nastaví formát zvuku **NORMAL**. Pro získání nejlepšího zvuku zvolte zvukový formát **ROCK**.

### MY EQ

- Pokud jste pod předchozí položkou nastavili svůj zvukový formát, vyberte **MY EQ**, aby se okamžitě aplikoval.

### Nastavení profilu MY EQ

Zde můžete upravit nastavení vlastního zvukového formátu **MY EQ**.

- Otáčením ovladače **OK** upravte nastavení basů, výšek a hlasitosti a nastavení uložte stisknutím otočného ovladače (**OK**).
- V následujícím kroku ještě uložení potvrďte výběrem **YES**.

### Internet set. (Nastavení internetu)

#### Network Assistant

Vyberte tuto položku menu pro vyhledání dostupných sítí. Poté vložte klíč WEP/WPA, aby se zařízení připojilo k síti.

#### PBC WiFi setup

Zde můžete nastavit WPS připojení:

Aktivujte WPS připojení na zařízení, které podporuje WPS a poté na internetovém rádiu připojení potvrďte výběrem **YES** a stisknutím tlačítka **OK**.

### Show settings

Zde se zobrazují informace k síti, ke které jste právě připojeni a MAC adresa zařízení.

### WLAN region

- Pod touto položkou můžete vybrat WLAN region, ve kterém provozujete zařízení.

### Manual settings

- Vyberte druh připojení Cable (ethernet), nebo Wireless (WLAN) a nastavte zapnutí, nebo vypnutí příslušné funkce DHCP.

### NetRemote PIN-Setup

Pod touto položkou můžete nastavit nový čtyřmístný kód, který bude potřeba zadat, když se chcete připojit pomocí aplikace Lifestream IR na chytrém telefonu nebo tabletu.

### Network profile

Zařízení ukládá až 4 WLAN sítě, ke kterým se naposled připojilo.

- Vyberte některou síť a stiskněte **OK**. Vymazání názvu sítě ze seznamu potvrďte výběrem **YES**.



Síť, ke které je rádio právě připojeno, nelze vymazat.

### Keep the network Connection on standby

- Pro zachování připojení k síti v pohotovostním režimu, nebo když používáte režim, který nevyžaduje připojení k síti (AUX IN, FM rádio, DAB rádio), vyberte tuto položku menu a nastavte funkci na **YES**. K internetovému rádiu tak můžou přistupovat jiné přehrávače médií a probudit ho.
- Když nechcete připojení k síti zachovat, nastavte funkci na **NO**. Při tomto nastavení se funkce WLAN bude v provozních režimech, které nevyžadují připojení k síti (AUX IN, FM rádio, DAB rádio), vypínat. V tomto případě nebude možné ovládat rádio pomocí aplikace Lifestream II.



Vezměte na vědomí, že když zachováte připojení k síti i v pohotovostním režimu (nastavení **YES**), spotřeba energie internetového rádia v pohotovostním režimu bude vyšší, než uvádí technická data rádia pro pohotovostní režim.

### Setting the time

Pod touto položkou menu nastavte čas a datum, jak popisujeme výše v části „Uvedení do provozu“.

### Language

Zde můžete vybrat jazyk.

### Factory settings

Pod touto položkou menu můžete výběrem **YES** resetovat zařízení na tovární nastavení.

Vymažou se všechny stávající informace k síti a budete je muset zadat znovu, aby se rádio mohlo připojit k síti.

### Software Update

Zde můžete vyhledat a nainstalovat dostupné aktualizace softwaru.

### Auto-update

Pokud chcete, aby rádio automaticky kontrolovalo dostupnost aktualizací, vyberte **YES**.

### Check now

Okamžitě vyhledání dostupných aktualizací softwaru.

### Setup wizard (spuštění průvodce nastavením)

Spustí se průvodce nastavením, jak popisujeme výše v části „Uvedení do provozu“.

## Info

V této sekci se zobrazuje verze softwaru a ID.

## Display illumination

Zde můžete nastavit funkci podsvícení displeje:

- Ztmavení displeje v pohotovostním režimu, nebo v provozním režimu po uplynutí určitého času.
- Jas displeje

### Jas displeje v pohotovostním režimu

- Otáčením a poté stisknutím otočného ovladače **OK** vyberte položku **STANDBY LEVEL** a nastavte požadovanou úroveň podsvícení (**MEDIUM**, nebo **LOW**).

### Jas displeje během provozu

- Otáčením a poté stisknutím otočného ovladače **OK** vyberte položku **POWER-ON LEVEL** a nastavte požadovanou úroveň podsvícení (**HIGH**, **MEDIUM**, nebo **LOW**).

### Nastavení vypnutí podsvícení v pohotovostním režimu

- Vyberte položku **STANDBY TIMEOUT** a poté otáčením ovladače **OK** zvolte některou z možností **ON**, **10**, **20**, **30**, **45**, **60**, **90**, **120**, nebo **180** sekund.

### Nastavení vypnutí podsvícení během provozu

- Vyberte položku **TIMEOUT** a poté otáčením ovladače **OK** zvolte některou z možností **ON**, **10**, **20**, **30**, **45**, **60**, **90**, **120**, nebo **180** sekund.

## Nastavení v hlavním menu

Z hlavního menu můžete aktivovat provozní režimy stejným způsobem, jako byste je otevřeli tlačítkem

**MODE:**  
**INTERNET RADIO**  
**SPOTIFY**  
**MUSIC PLAYER**  
**DAB**  
**FM**  
**AUX IN**

Můžete zde také nastavit funkce časovače, přechodu do režimu spánku a budíku.

## Timer

Nastavení časovače. Když uplyne nastavený čas, ozve se akustická signalizace a její hlasitost se postupně zvyšuje.

- Stisknutím otočného ovladače **OK** vyberte hodiny, minuty a sekundy a poté je otáčením ovladače nastavte.

Časovač se spustí, jakmile nastavíte poslední číslici.

### Reset timer

- Stiskněte a podržte tlačítko **TIMER/BACK**, aby se otevřel časovač.
- Stiskněte znovu tlačítko **TIMER/BACK** a nastavení časovače se resetuje.

## Sleep

- Otáčením a poté stisknutím otočného ovladače **OK** vyberte některé z následujících nastavení času pro automatické vypnutí:

**SLEEP OFF – 15 MINS – 30 MINS – 45 MINS – 60 MINS**

Pokud volíte možnost **SLEEP OFF** funkce se vypne.

Čas nastavujete opakovaným stiskem tlačítka **SLEEP**.

## Alarm

Na internetovém rádiu můžete nastavit dva časy buzení.



Abyste mohli nastavit čas buzení, musíte nejdříve nastavit hodiny rádia (viz výše „Nastavení času a data“).

- Vyberte budík a stiskněte otočný ovladač **OK**.
- Vyberte některé z níže uvedených nastavení a pro jeho uložení stiskněte otočný ovladač **OK**.

### Allow

- Volbou **OFF** funkci budíku vypnete.
- Výběrem **DAILY** (denně), **ONCE** (jedenkrát), **WEEKENDS** (So - Ne) nebo **WEEKDAYS** (Po - Pá) funkci budíku aktivujete.

### Time

- Nastavte čas buzení.

### Mode

- Zde nastavte režim buzení:  
**SUMMER**: Buzení bzučákem budíku.  
**INTERNET RADIO**: Buzení internetovým rádiem.  
**DAB RADIO**: Buzení DAB rádiem.  
**FM**: Buzení FM rádiem.

### Programme

- V případě, že jako zdroj signalizace buzení zvolíte internetové rádio, nebo FM/DAB rádio, vyberte číslo předvolby, pod kterým je stanice uložena.

### Volume

- Nastavení hlasitosti.

### Save settings

- Pro uložení výše provedeného nastavení vyberte **SAVE** a stiskněte otočný ovladač **OK**.

## Přehrávání audio signálů z externích zařízení

Na boční straně rádia je audio vstup pro připojení externích zařízení (**AUX IN**).

- Audio kabelem s 3,5 mm konektorem propojte audio výstup externího zařízení a zdířku **AUX IN** na rádiu. Audio signály ze zařízení pak můžete přehrávat na internetovém rádiu.
- Poté vyberte menu **AUX**. Můžete také stisknout tlačítko **MODE** na dálkovém ovladači a poté tlačítky se šipkami vybrat provozní režim a potvrdit ho tlačítkem **OK**.

Audio signály z externího zařízení se nyní budou přehrávat z reproduktorů na internetovém rádiu.

## Přístup na webové rozhraní internetového rádia

- Pokud v internetovém prohlížeči zadáte IP adresu internetového rádia, otevře se webové rozhraní rádia.

Aktuální IP adresu najdete pod **SYSTEM SETTINGS > NETWORK > VIEW SETTINGS** (viz výše „how settings“).

Můžete zde rádiu přidělit nový název (výchozí název internetového rádia je [MEDIION] + [MAC adresa]).

## Ovládání rádia v aplikaci Lifestream II

Své internetové rádio můžete ovládat pomocí aplikace Lifestream II z chytrého telefonu nebo z tabletu. Kromě běžných možností nastavení a ovládání jako start, stop, opakování nebo vytváření seznamu oblíbených stanic a vyhledávání stanic vám aplikace Lifestream II umožňuje upravit si zvukový výstup podle vlastních požadavků.

## Instalace přímým odkazem

Naskenujte si vedle uvedený QR kód, který vás přesměruje na stránku pro stažení aplikace Lifestream II v Google Play, nebo v případě Apple v App Store.



## Instalace z Google Play nebo Apple App Store

- Otevřete si Google Play, nebo Apple App Store a vyhledejte aplikaci s názvem MEDION Lifestream II.
- Postupujte podle pokynů na displeji a aplikaci nainstalujte.

 k instalaci aplikace Lifestream II je potřebné připojení k internetu.

## Práce s aplikací

- Pokud jste si nainstalovali aplikaci, musíte připojit internetové rádio k chytrému telefonu nebo k tabletu.
- Otevřete aplikaci a zapněte internetové rádio. Dávejte pozor, aby byl váš chytrý telefon nebo tablet připojen k stejné síti WLAN jako internetové rádio.
- Při prvním spuštění se v aplikaci objeví seznam názvů všech internetových rádií detekovaných v síti (viz výše „Přístup na webové rozhraní internetového rádia“).
- Vyberte název požadovaného rádia, které chcete použít s aplikací.

 V případě, že funkce WLAN je v provozních režimech, které nevyžadují WLAN, vypnuta (tj. nastavení v „MAINTAIN NETWORK CONNECTION“), nebude možné pomocí aplikace Lifestream II rádio ovládat.

## Řešení problémů

Problém	Možná příčina	Řešení
Nefunguje dálkové ovládání	Je správně vložena baterie?	Vložte správné baterie.
	Nejste dále, než 7 m od rádia?	Přistupte blíže k rádiu.
	Nejsou mezi dálkovým ovladačem a rádiem nějaké překážky?	Odstraňte překážky.
	Směřuje dálkový ovladač na senzor přijímače?	Nasměrujte správně ovladač.
Displej zůstává tmavý.	Je napájecí kabel na obou koncích správně připojen?	Zapojte napájecí kabel přiloženého adaptéru do zdířky DC IN na rádiu a do zásuvky 230 V AC, 50 Hz.
Nelze poslouchat zvolenou stanici.	Volbu stanice musíte potvrdit tlačítkem OK.	-
	Je aktivní vypnutí zvuku MUTE.	Stiskněte tlačítko  , aby se aktivoval zvuk.
	Hlasitost je nastavena na nízkou úroveň.	Zkontrolujte nastavení hlasitosti.
	Jsou připojena sluchátka.	Odpojte sluchátka, která deaktivují reproduktory.
Špatný příjem FM.	Nemáte příjem signálu.	Zkontrolujte nastavení sítě.
	Není správně nasměrována anténa.	Upravte nastavení antény.
Nelze poslouchat internetové rádio.	Rádio nemá připojení k WLAN.	Zkontrolujte nastavení WLAN routeru nebo připojení. V případě potřeby upravte nastavení WLAN antény.
K rádiu se nelze připojit z PC (mediální server)	Potřeba zadání hesla.	Vložte správné heslo. Viz také nastavení na PC.
Nefunguje budík.	Funkce je vypnuta.	Zkontrolujte nastavení buzení.

Problém s připojením k routeru.	Je aktivní server DHCP.	Zkontrolujte nastavení routeru.
	Bylo zadáno špatné přístupové heslo.	Vložte znovu heslo.
	Chyba portu RJ45 nebo na WiFi modulu.	Kontaktujte servisní centrum.
Nebyla nalezena IP adresa.	DNS nereaguje.	Zkontrolujte nastavení DNS na routeru.
	Používaná DNS nerozpoznala název vTuner.com.	Použijte jiný DNS server.
Nemám připojení k serveru vTuner.	Blokovaný přístup k internetu.	Zkuste se znovu připojit.
	vTuner nepracuje, nebo je přetížený.	Zkontrolujte server vTuner.
	Nebyla úspěšná registrace.	Opakujte postup registrace.
	Poskytovatel streamu rádia je nedostupný nebo je přetížený.	Zkuste znovu.
	Internetové rádio nepodporuje daný typ služby stanice.	-
Internetové rádio naběhne normálně, ale nezíská IP adresu.	Problém s připojením k internetu. Nedostatečné pásmo pro zajištění stabilního přenosu dat.	Zvyšte propustnost nebo šířku pásma.
	Není aktivován DHCP server.	Zkontrolujte nastavení routeru.
	Bylo zadáno špatné přístupové heslo.	Vložte znovu heslo.
Internetové rádio nelze ovládat z aplikace Lifestream II.	Problém se síťovým rozhraním.	Zkontrolujte rozhraní.
	Internetové rádio a chytrý telefon (tablet) nejsou v stejné síti WLAN.	Zkontrolujte stav připojení internetového rádia a telefonu (tablet).

## Bezpečnostní předpisy, údržba a čištění

Z bezpečnostních důvodů a z důvodů registrace (CE) neprovádějte žádné zásahy do DAB rádia. Případné opravy svěřte odbornému servisu. Nevystavujte tento výrobek přílišné vlhkosti, nenamáčejte jej do vody, nevystavujte jej vibracím, otřesům a přímému slunečnímu záření. Tento výrobek a jeho příslušenství nejsou žádné dětské hračky a nepatří do rukou malých dětí! Nenechávejte volně ležet obalový materiál. Fólie z umělých hmot představují nebezpečí pro děti, neboť by je mohly spolknout.



Pokud si nebudete vědět rady, jak tento výrobek používat a v návodu nenajdete potřebné informace, spojte se s naší technickou poradnou nebo požádejte o radu kvalifikovaného odborníka.

K čištění pouzdra používejte pouze měkký, mírně vodou navlhčený hadřík. Nepoužívejte žádné prostředky na drhnutí nebo chemická rozpouštědla (ředidla barev a laků), neboť by tyto prostředky mohly poškodit displej a pouzdro rádia.

## Recyklace



Elektronické a elektrické produkty nesmějí být vhažovány do domovních odpadů. Likviduje odpad na konci doby životnosti výrobku přiměřeně podle platných zákonných ustanovení.

**Šetřete životní prostředí! Přispějte k jeho ochraně!**



## Manipulace s bateriemi a akumulátory



Nenechávejte baterie (akumulátory) volně ležet. Hrozí nebezpečí, že by je mohly spolknout děti nebo domácí zvířata! V případě spolknutí baterií vyhledejte okamžitě lékaře! Baterie (akumulátory) nepatří do rukou malých dětí! Vyteklé nebo jinak poškozené baterie mohou způsobit poleptání pokožky. V takovémto případě použijte vhodné ochranné rukavice! Dejte pozor nato, že baterie nesmějí být zkratovány, odhazovány do ohně nebo nabíjeny! V takovýchto případech hrozí nebezpečí exploze! Nabíjet můžete pouze akumulátory.



Vybité baterie (již nepoužitelné akumulátory) jsou zvláštním odpadem a nepatří do domovního odpadu a musí být s nimi zacházeno tak, aby nedocházelo k poškození životního prostředí!



K těmto účelům (k jejich likvidaci) slouží speciální sběrné nádoby v prodejnách s elektrospotřebiči nebo ve sběrných surovinách!

**Šetřete životní prostředí!**

## Technické údaje

### Napájecí adaptér

Model:	YN12W-0750120VZ
Výrobce:	Winna
Vstupní napětí:	100 – 240 V AC, 50/60 Hz, 0,3 A
Výstupní napětí:	7,5 V DC, 1,2 A



### Dálkový ovladač

Baterie dálkového ovladače:	1 x knoflíková baterie CR2025, 3 V
-----------------------------	------------------------------------

### Internetové rádio

Reproduktory:	2 x 2,8 W RMS
Rozměry (D x Š x V):	cca 237 x 72 x 137 mm
Hmotnost:	cca 960 g
Pásmo DAB III:	174,928 – 239,200 MHz
Pásmo FM:	87,5 – 108 MHz

### WiFi

Frekvenční pásmo:	2,4 GHz
WiFi standard:	802.11 b/g/n
Zabezpečení:	WEP, WPA, WPA2
Dosah:	V otevřeném prostoru 100 – 300 m

### Připojení

Vstup napájecího adaptéru:	DC 7,5 V, 1,2 A
Linkový výstup:	Stereo konektor 3,5 mm
AUX IN:	Stereo konektor 3,5 mm

Překlad tohoto návodu zajistila společnost Conrad Electronic Česká republika, s. r. o.

Všechna práva vyhrazena. Jakékoliv druhy kopíí tohoto návodu, jako např. fotokopie, jsou předmětem souhlasu společnosti Conrad Electronic Česká republika, s. r. o. Návod k použití odpovídá technickému stavu při tisku! **Změny vyhrazeny!**

© Copyright Conrad Electronic Česká republika, s. r. o.

REI/12/2017