



CZ NÁVOD K OBSLUZE

Zavlažovací počítač



Obj. č. 156 11 20

Easy

Obj. č. 156 11 21

Easy Duo



Vážený zákazníku,

děkujeme Vám za Vaši důvěru a za nákup zavlažovacího počítače.

Tento návod k obsluze je nedílnou součástí tohoto výrobku. Obsahuje důležité pokyny k uvedení výrobku do provozu a k jeho obsluze. Jestliže výrobek předáte jiným osobám, dbejte na to, abyste jim odevzdali i tento návod k obsluze.

Ponechejte si tento návod, abyste si jej mohli znovu kdykoliv přečíst.



Účel použití

Tento výrobek slouží jako automatický prostředek pro zavlažování (dále v návodu jen zavlažovací počítač, počítač nebo zavlažovací hodiny) vaší zahrady. Zavlažovací počítač je určený pro připojení ke vhodnému vodovodnímu systému. Čas a interval zavlažování je možné libovolně naprogramovat. Počítač je napájen z baterií (baterie nejsou součástí této dodávky). Celé zařízení je vyrobeno se stupněm ochrany IP 67 (voděodolnost).

Popis a ovládací prvky

1 – Připojení k vodovodnímu systému – Vstup.

2 – Tlačítko „-“.

3 – Tlačítko **SELECT** ▲.

4 – Tlačítko „+“.

5 – Tlačítko **ON/OFF MANUAL**.

6 – Tlačítko **OK**.

7 – Tlačítko **ZONE 1 2**.

8 – Výstup pro připojení hadice (Zone 2).

9 – Výstup pro připojení hadice (Zone 1).

10 . Displej.

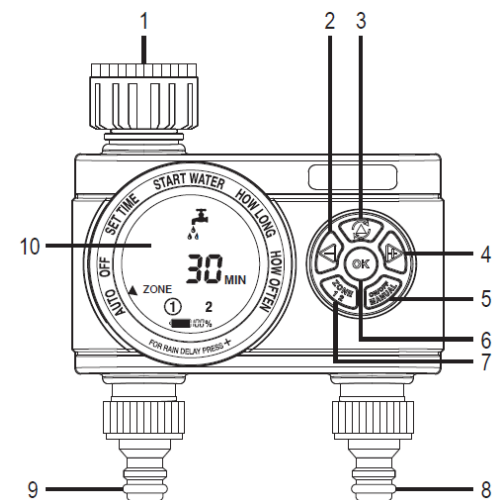

Zavlažovací počítač model 1561121.

→ Zavlažovací počítač modelové řady **1561121** nemá ovládací prvek č. 7 = Tlačítko ZONE 1 2. a č. 8. = Výstup pro připojení hadice (Zone 2).

Vložení / Výměna baterií



K napájení tohoto zavlažovacího počítače používejte výhradně běžné (nenabíjecí) baterie. Nikdy proto nepoužívejte nabíjecí baterie (akumulátory).

Výměna baterií musí vždy proběhnout v co nejkratším čase. V opačném případě dojde ke ztrátě veškerého uživatelského nastavení (naprogramovaných časů pro zavlažování). Otevřete přihrádku bateriového prostoru v zadní části hodin. Do přihrádky vložte 2 baterie o velikosti AA. Při vkládání baterií dbejte na jejich vložení do přihrádky se správnou polaritou. Všimněte si proto příslušných symbolů „+“ a „-“ na bateriích a stejně tak i těchto symbolů v samotné přihrádce. Při uzavírání bateriové přihrádky dbejte na správné usazení gumového těsnění. Na závěr řádně uzavřete bateriovou přihrádku.

→ Baterie vyměňte ve chvíli, kdy se na displeji a jeho spodní části zobrazí indikátor slabé baterie na úrovni 0 %.

Připojení

→ Zavlažovací počítač můžete programovat před a stejně tak i po zapojení do vodovodního systému.

Připojte do zavlažovacího počítače a jeho vstupu (1) hadici vašeho vodovodního systému. Použijte k tomu vhodný ventil, popřípadě využijte vhodný adaptér. Otevřete ventil vodovodního systému a ponechte jej i nadále otevřený. Po spuštění některého zavlažovacího programu dojde k výpustí vody skrze korespondující výstup ve spodní části zavlažovacích hodin.

Uvedení do provozu

Hlavní systémová nabídka

Pro výběr další položky menu stiskněte tlačítko SELECT ▲. Všechny položky menu jsou natištěné na okraji displeje. Aktuálně vybraná položka menu je vždy označena symbolem šipky „►“.

Výběr zóny (platí pouze pro model č. 1561121))

Pro položky menu START WATER, HOW LONG a HOW OFTEN stiskněte tlačítko ZONE 1 2 a vyberte jeden ze dvou výstupů pro použití v zavlažovacím programu. Aktuálně vybraná zóna je označena v kroužku. Oba výstupy přitom můžete naprogramovat nezávisle na sobě.

Nastavení času a dne v týdnu

Vyberte menu SET TIME. Nastavte aktuální den v týdnu. Použijte k tomu tlačítka „+“ a „-“. Aktuálně vybraný den v týdnu bude označen v rámečku.

SU	Neděle
MO	Pondělí
TU	Úterý
WE	Středa
TH	Čtvrtek
FR	Pátek
SA	Sobota

Potvrzení výběru zajistíte stiskem tlačítka OK. Na displeji budou v té chvíli blikat údaje pro nastavení času. Nastavte aktuální čas. Použijte k tomu tlačítka „+“ a „-“. Delším přidržením tlačítka „+“ nebo „-“ zajistíte rychlejší přechod na požadovanou hodnotu.

→ **Systém počítače používá 12. hodinový formát času!**

AM = „dopoledne“ doba od půlnoci do pravého poledne (0 – 12 h).
PM = „odpoledne“ doba od pravého poledne do půlnoci (12 – 24 h).

Nastavení času potvrďte stiskem tlačítka OK.

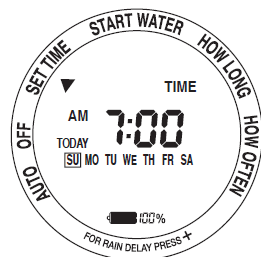

Čas spuštění zavlažování „START WATER“

Vstupte do menu START WATER. Čas pro spuštění zavlažování nastavte pomocí tlačítek „+“ a „-“. Delším přidržením některého tlačítka „+“ nebo „-“ zajistíte rychlejší přechod na požadovanou hodnotu.

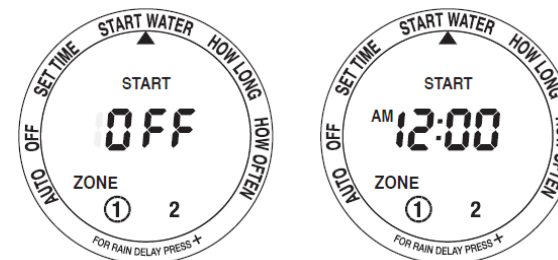

Doba (průběh) zavlažování „HOW LONG“

Přejděte do menu HOW LONG. Doba pro zavlažování nastavte pomocí tlačítek „+“ a „-“. Nastavit můžete dobu v rozsahu 1 – 360 minut.

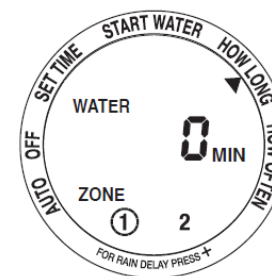

Režim pro nastavení délky zavlažování.

Zavlažovací cyklus / Interval „HOW OFTEN“

Zavlažování ve vybraném dni

Přejděte do menu HOW OFTEN. Konkrétní den vyberte pomocí tlačítek „+“ a „-“ a potvrďte stiskem tlačítka OK. Den, ve kterém bude probíhat zavlažování pak bude označený uvnitř rámečku. Nyní nastavte interval v hodinách pro spuštění opětovného zavlažování ve vybraném dni. Použijte proto tlačítka „+“ a nastavte jim režim „EVERY HRS“. Počet hodin pak nastavte pomocí „+“ a „-“.

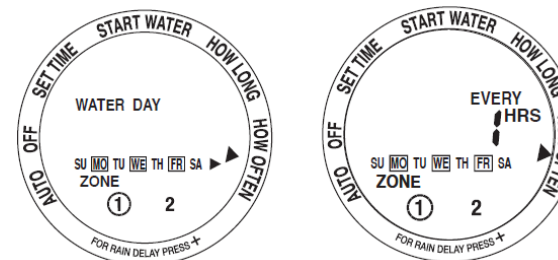

Interval

Přejděte do menu HOW OFTEN. Opakovaným stiskem tlačítka „+“ vyberte režim „EVERY DAY“. Konkrétní den pak nastavte pomocí tlačítek „+“ a „-“. Výběrem režimu „EVERY 1 DAY“ bude zavlažování probíhat každý den.

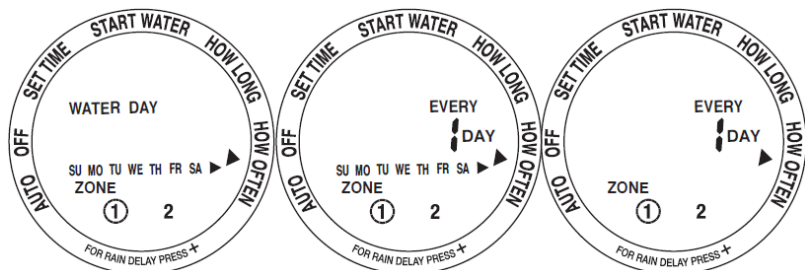

Aktivace automatického zavlažování

Přejděte do menu AUTO. Zavlažovací počítač tak bude spouštět zavlažování v souladu s předchozím nastavením. Na displeji se budou střídavě zobrazovat následující parametry:

- Aktuální čas a aktuální den.
- Čas do spuštění zavlažování pro ZONE 1.
- Čas do spuštění zavlažování pro ZONE 2 (volitelně).



Vypnutí automatického zavlažování

Pro ukončení funkce automatického zavlažování vyberte menu OFF.

Deaktivace automatického zavlažování.

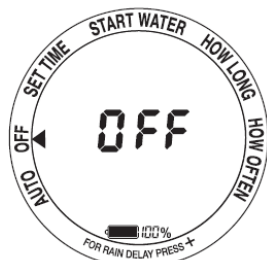

Odložení automatického zavlažování

→ V případě předpovědi deště můžete konfigurovat zpoždění pro automatické zavlažování na předem stanovenou dobu.

Vstupte do nabídky AUTO. Stiskněte tlačítko „+“. Na displeji se zobrazí indikace DELAY. Pomocí tlačítek „+“ a „-“ nastavte dobu pro odložení zavlažování. Nastavit můžete 12 hodin nebo 1 až 7 dní. Pro přechod zpět do běžného režimu opakovaně stiskněte tlačítko „-“ dokud se na displeji nezobrazí aktuální čas.

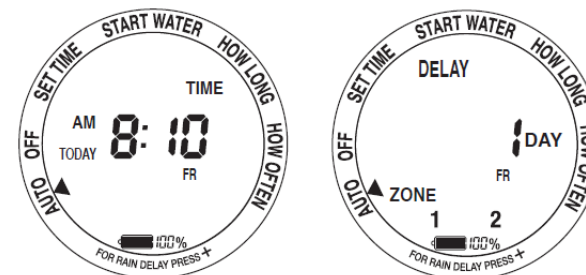

Manuální spuštění zavlažování

→ Funkce pro manuální spuštění zavlažování není k dispozici zatímco je použita funkce pro odložené zavlažování.

Stiskněte tlačítko ON/OFF MANUAL. Nastavte interval v rozsahu 1 až 360 minut. Použijte proto funkci tlačítka „+“ nebo „-“. Nastavení potvrďte stiskem tlačítka OK.

Režim pro manuální zavlažování.

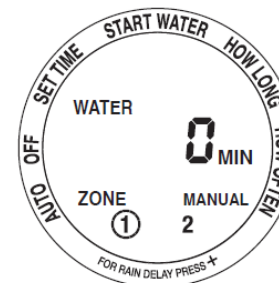

Reset

Uvedení systému do továrního stavu

Stiskněte a přidržeťte tlačítko OK po dobu 7. sekund. Tím dojde k odstranění veškerého uživatelského nastavení a uvedení systému hodin do výchozí (tovární) konfigurace.

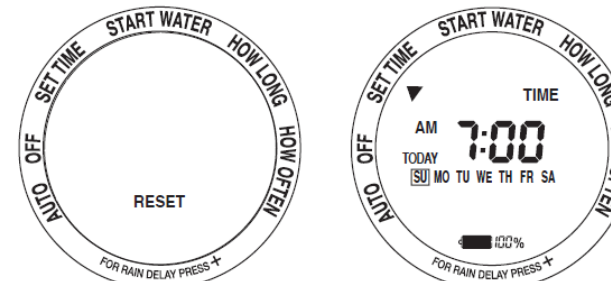

Uskladnění zavlažovacího počítače v zimním období

Uzavřete vstupní ventil a odpojte hadici vašeho vodovodního systému ze zavlažovacích hodin. Pro otevření vnitřního ventilu a vypuštění zbylé vody stiskněte tlačítko ON/OFF MANUAL. Nastavte interval 1 minuty a potvrďte stiskem tlačítka OK. Vyčkejte, než dojde k vypuštění zbylé vody. Vyjměte obě baterie z bateriové přihrádky. Zavlažovací hodiny uskladněte na suchém místě mimo dosah malých dětí.

Údržba a čištění

Tento zavlažovací počítač nevyžaduje, vyjma občasné výměny baterií žádnou zvláštní údržbu. K čištění povrchu zavlažovacích hodin nikdy nepoužívejte žádné chemikálie, rozpouštědla ani prostředky pro drhnutí. V opačném případě může dojít k nevratnému poškození celého zařízení. V případě znečištění povrchu hodin použijte suchý hadřík s mikrovláknem. Pouze v případě silnějšího znečištění můžete použít šetrný prostředek (na bázi mýdla), který hadřík jen mírně navlhčete. Dbejte na řádné očištění šroubení u vstupu a obou výstupů zavlažovacích hodin.

Manipulace s bateriemi a akumulátory



Nenechávejte baterie (akumulátory) volně ležet. Hrozí nebezpečí, že by je mohly spolknout děti nebo domácí zvířata! V případě spolknutí baterií vyhledejte okamžitě lékaře! Baterie (akumulátory) nepatří do rukou malých dětí! Vyteklé nebo jinak poškozené baterie mohou způsobit poleptání pokožky. V takovémto případě použijte vhodné ochranné rukavice! Dejte pozor nato, že baterie nesmějí být zkratovány, odhazovány do ohně nebo nabíjeny! V takovýchto případech hrozí nebezpečí exploze! Nabíjet můžete pouze akumulátory.



Vybité baterie (již nepoužitelné akumulátory) jsou zvláštním odpadem a nepatří do domovního odpadu a musí být s nimi zacházeno tak, aby nedocházelo k poškození životního prostředí!



K těmto účelům (k jejich likvidaci) slouží speciální sběrné nádoby v prodejnách s elektrospotřebiči nebo ve sběrných surovinách!

Šetřete životní prostředí!

Recyklace



Elektronické a elektrické produkty nesmějí být vhažovány do domovních odpadů. Likviduje odpad na konci doby životnosti výrobku přiměřeně podle platných zákonných ustanovení.

Šetřete životní prostředí! Přispějte k jeho ochraně!

Technické údaje

Napájení	2 baterie velikosti AA
Tlak vody	max. 6,89 bar (100 psi)
Doba zavlažování	1 – 360 minut
Podmínky provozu / Uskladnění	teplota 0 až +60 °C, 10 – 100 % relativní vlhkosti (RH)
Počet zavlažovacích cyklů	13 / den
Připojení	24,2 mm (3/4") IG 30,3 mm (1") IG
Rozměry	135 x 165 x 63 mm

Překlad tohoto návodu zajistila společnost Conrad Electronic Česká republika, s. r. o.

Všechna práva vyhrazena. Jakékoliv druhy kopií tohoto návodu, jako např. fotokopie, jsou předmětem souhlasu společnosti Conrad Electronic Česká republika, s. r. o. Návod k použití odpovídá technickému stavu při tisku! **Změny vyhrazeny!**

© Copyright Conrad Electronic Česká republika, s. r. o.

RE/1/2019