

Přenosný CD přehrávač MPCD-122C **BASETech**



Obj. č.: 156 13 40

Vážení zákazníci,

děkujeme Vám za Vaši důvěru a za nákup přenosného CD přehrávače MPCD- 122C. Tento návod k obsluze je součástí výrobku. Obsahuje důležité pokyny k uvedení výrobku do provozu a k jeho obsluze. Jestliže výrobek předáte jiným osobám, dbejte na to, abyste jim odevzdali i tento návod.

Ponechejte si tento návod, abyste si jej mohli znovu kdykoliv přečíst!

Účel použití

Tento výrobek je určen k přehrávání audio souborů uložených na CD, MP3-CD nebo CD-R přes přiložená sluchátka.

Rozsah dodávky

- Přenosný CD přehrávač
- Sluchátka
- Návod k obsluze



Popis a ovládací prvky

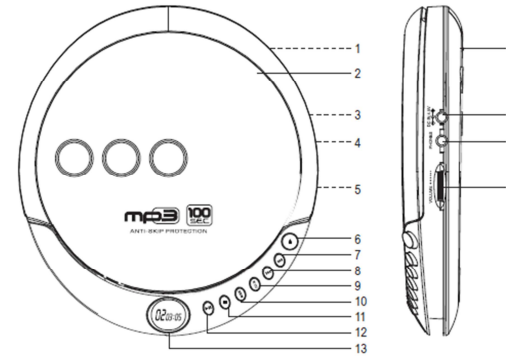

1. Schránka baterií (není vidět)
2. Kryt CD
3. Vstup napájení DC IN 4,5 V
4. Zdířka pro připojení sluchátek PHONES
5. Ovladač hlasitosti VOLUME
6. Tlačítko otevření ▲
7. Tlačítko pro rychlý posun/vyhledávání dopředu ►►
8. Tlačítko pro rychlý posun/vyhledávání dozadu ◄◄

9. Programovací tlačítko PROG
10. Tlačítko MODE
11. Tlačítko pro vypnutí a zastavení ■
12. Tlačítko přehrávání a pozastavení ►||
13. LCD displej

LCD displej

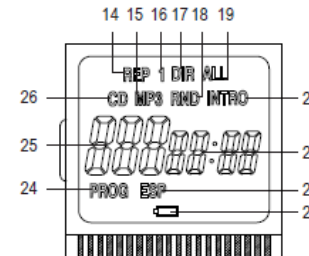

- | | |
|--|---|
| 14, 16 REP 1: Opakování aktuální skladby | 21. Čas přehrávání |
| 14, 17 REP DIR: Opakování složky/alba (jen CD MP3) | 22. ESP (Electronic Shock Protection) CD -40 s, MP3 – 100 s – ochrana proti oťřesům |
| 14, 19 REP ALL: Opakování všech stop na CD/CD MP3 | 23. Symbol baterie |
| 15. MP3: Přehrávání CD MP3 | 24. PROG: Vlastní program (pořadí) přehrávání |
| 18. RND: Přehrávání všech stop v náhodném pořadí | 25. Číslo stopy |
| 20. INTRO: Přehrávání krátkých ukázek | 26. CD: Přehrává se CD |







Obsluha

Vložení a výměna baterií





Před prvním použitím se musí do schránky baterií (1) na zadní straně přehrávače vložit 2 baterie typu AA 1,5 V (baterie nejsou součástí dodávky).

- Otevřete schránku baterií a vložte dovnitř 2 baterie při dodržení jejich správné polaritě podle označení +/- na baterii a v schránce.
- Schránku baterií znovu zavřete.
- Baterie se musí vyměnit, když na displeji začne blikat symbol baterie , který signalizuje, že baterie jsou slabé.
- Výrobek se může napájet také externím napájecím adaptérem s vnějším průměrem konektoru 3,5 mm a vnitřním průměrem 1,35 mm, jehož polarita (+/-) musí odpovídat označení na výrobku.









Vložení a přehrávání CD MP3 nebo CD



- Stiskněte tlačítko  (6), aby se otevřel kryt CD (2).
- Vložte do přehrávače CD MP3, nebo CD potíštěnou stranou směrem nahoru.
- Kryt znovu zavřete a CD nebo CD MP3 se načte. Když se vloží CD, na displeji (13) začne blikat „CD“ (26). Když se vloží CD MP3, na displeji (13) bude blikat „MP3“ (15). Když chcete přehrávání CD, nebo CD MP3 ukončit, stiskněte během přehrávání tlačítko  (11). Dalším stiskem tlačítka  se CD přehrávač vypne.
- Zapojte 3,5 mm konektor přiložených sluchátek do zdířky PHONES (4).
- Pokud se CD, resp. CD MP3 načte, stiskněte tlačítko  (12), aby se zahájilo přehrávání. Automaticky se aktivuje ochrana proti ořesům na 40 a/nebo 100 sekund a na displeji začne blikat symbol „ESP“ (22). Pokud se přehrávač vystaví ořesům, tato funkce zabezpečí nerušené přehrávání.
- Ovladačem hlasitosti VOLUME (5) nastavte úroveň hlasitosti.
- Pro pozastavení přehrávání stiskněte tlačítko .
- Dalším stiskem tlačítka  se přehrávání obnoví.

Vyhledávání a přeskokování stop

- Stiskněte během přehrávání jedenkrát nebo opakovaně tlačítko  (7) pro přeskočení jedné nebo několika skladeb na CD nebo CD MP3 směrem dopředu.
- Pokud tlačítko  (7) během přehrávání podržíte stisknuté, můžete vyhledat určité místo v skladbě. Jakmile tlačítko uvolníte, přehrávání CD se obnoví.
- Stiskněte během přehrávání jedenkrát nebo opakovaně tlačítko  (8) pro přeskočení jedné nebo několika skladeb na CD nebo CD MP3 směrem dozadu.
- Když tlačítko  (8) během přehrávání podržíte stisknuté, můžete vyhledat určité místo v skladbě. Jakmile tlačítko uvolníte, přehrávání CD se obnoví.

Vytvoření vlastního programu skladeb

- Stiskněte tlačítko PROG (9). Na displeji začne blikat číslo stopy „001“ (25) a symbol „PROG“ (24), který signalizuje, že můžete zadat první stopu vlastního programu přehrávání.
- Tlačítky  a  vyberte první stopu vlastního programu přehrávání.
- Stiskněte tlačítko PROG (9), aby se zvolená stopa uložila. Na displeji začne blikat číslo stopy „002“ a symbol „PROG“, který signalizuje, že můžete zadat druhou stopu vlastního programu přehrávání.
- Opakujte výše uvedené kroky a naprogramujte v požadovaném pořadí další vlastní stopy (celkem až 20 stop). Když se přehrává CD MP3, můžete celkem naprogramovat až 99 stop.
- Pro zahájení přehrávání vlastního programu skladeb stiskněte tlačítko .
- Pro pozastavení přehrávání stiskněte tlačítko .
- Dalším stiskem tlačítka  se přehrávání programu obnoví od stejného místa.
- Stiskněte během přehrávání jedenkrát nebo opakovaně tlačítko  (7) pro přeskočení jedné nebo několika skladeb na CD nebo CD MP3 směrem dopředu.
- Pokud tlačítko  (7) během přehrávání podržíte stisknuté, můžete vyhledat určité místo v skladbě. Jakmile tlačítko uvolníte, přehrávání CD se obnoví.
- Stiskněte během přehrávání jedenkrát nebo opakovaně tlačítko  (8) pro přeskočení jedné nebo několika skladeb na CD nebo CD MP3 směrem dozadu.

- Pokud tlačítko  (8) během přehrávání podržíte stisknuté, můžete vyhledat určité místo v skladbě. Jakmile tlačítko uvolníte, přehrávání CD se obnoví.
- Pro zrušení vlastního programu přehrávání stiskněte tlačítko  (11).

Změna režimu přehrávání

- Pro změnu režimu přehrávání stiskněte tlačítko MODE (10).
- Pro nepřetržitě opakovaní aktuálně přehrávané skladby stiskněte jedenkrát tlačítko MODE. Na displeji se zobrazí „REP 1“ (14, 16).
- Pro opakování celého CD, nebo CD MP3 stiskněte znovu (dvakrát) tlačítko MODE. Na displeji se zobrazí „REP ALL“ (14, 19).
- Pro opakování celé složky na CD MP3 stiskněte znovu (třikrát) tlačítko MODE. Na displeji se zobrazí „REP DIR“ (14, 17).

→ Funkce opakování skladeb ve složce „REP DIR“ je dostupná jen při přehrávání CD MP3.

- Pro přehrávání všech skladeb na CD, nebo CD MP3 v náhodném pořadí skladeb stiskněte znovu (4x) tlačítko MODE. Na displeji se zobrazí „RND“ (18).
- Pro přehrávání krátkých ukávek (10 s) všech skladeb na CD, nebo CD MP3 stiskněte znovu (5x) tlačítko MODE. Na displeji se zobrazí „INTRO“ (20).
- Pokud znovu (pošesté) stisknete tlačítko MODE, CD přehrávač se vrátí k normálnímu režimu přehrávání.

Bezpečnostní předpisy, údržba a čištění

Z bezpečnostních důvodů a z důvodů registrace (CE) neprovádějte žádné zásahy do CD přehrávače. Případné opravy svěřte odbornému servisu. Nevystavujte tento výrobek přílišné vlhkosti, nenamácejte jej do vody, nevystavujte jej vibracím, ořesům a přímému slunečnímu záření. Tento výrobek a jeho příslušenství nejsou žádné dětské hračky a nepatří do rukou malých dětí! Nenechávejte volně ležet obalový materiál. Fólie z umělých hmot představují nebezpečí pro děti, neboť by je mohly spolknout.



Pokud si nebudete vědět rady, jak tento výrobek používat a v návodu nenajdete potřebné informace, spojte se s naší technickou poradnou nebo požádejte o radu kvalifikovaného odborníka.

K čištění pouzdra používejte pouze měkký, mírně vodou navlhčený hadřík. Nepoužívejte žádné prostředky na drhnutí nebo chemická rozpouštědla (ředidla barev a laků), neboť by tyto prostředky mohly poškodit displej a pouzdro CD přehrávače.

Manipulace s bateriemi a akumulátory



Nenechávejte baterie (akumulátory) volně ležet. Hrozí nebezpečí, že by je mohly spolknout děti nebo domácí zvířata! V případě spolknutí baterií vyhledejte okamžitě lékaře! Baterie (akumulátory) nepatří do rukou malých dětí! Vyteklé nebo jinak poškozené baterie mohou způsobit poleptání pokožky. V takovém případě použijte vhodné ochranné rukavice! Dejte pozor nato, že baterie nesmějí být zkratovány, odhazovány do ohně nebo nabíjeny! V takovýchto případech hrozí nebezpečí exploze! Nabíjet můžete pouze akumulátory.



Vybité baterie (již nepoužitelné akumulátory) jsou zvláštním odpadem a nepatří do domovního odpadu a musí být s nimi zacházeno tak, aby nedocházelo k poškození životního prostředí!



K těmto účelům (k jejich likvidaci) slouží speciální sběrné nádoby v prodejnách s elektrospotřebiči nebo ve sběrných surovinách!

Šetřete životní prostředí!

Recyklace



Elektronické a elektrické produkty nesmějí být vhažovány do domovních odpadů. Likviduje odpad na konci doby životnosti výrobku přiměřeně podle platných zákonných ustanovení.

Šetřete životní prostředí! Přispějte k jeho ochraně!

Technické údaje

Vstupní napětí a proud:	4,5 V DC, 600 mA (napájecí adaptér není součástí dodávky) 2 x baterie 1,5 V AA (baterie nejsou součástí dodávky)
Max. výstupní výkon:	16 mW + 16 mW (32 Ω)
Frekvenční odezva:	20 Hz – 20 kHz
Vzorkovací frekvence:	44,1 kHz
DAC:	16 bit
Ochrana proti ořesům:	40 s pro CD a 100 s pro CD MP3
Metoda ochrany:	Cyklické samoopravné kódy CIR (Cross-Interleave Reed-Solomon)
Programovatelná paměť:	20 stop pro CD a 99 stop pro CD MP3
Formát přehrávaných CD:	Audio CD, CD MP3, CD-R
Snímání:	Jednopaprskový polovodičový laser (vlnová délka 780 nm)
Zdířka sluchátek:	Pro 3,5 mm stereo konektor; Impedance 16 – 32 Ω
Provozní podmínky:	Teplota: +5 °C až +35 °C Relativní vlhkost vzduchu: 45 až 80% (nekondenzující)
Skladovací podmínky:	Teplota: 0 °C až +40 °C Relativní vlhkost vzduchu: 35 až 90% (nekondenzující)
Rozměry (Š x V x H):	145 x 25 x 132 mm
Hmotnost:	190 g



Záruka

Na přenosný CD přehrávač Basetech MPCD 122C poskytujeme záruku 24 měsíců. Záruka se nevztahuje na škody, které vyplývají z neodborného zacházení, nehody, opotřebení, nedodržení návodu k obsluze nebo změn na výrobku, provedených třetí osobou.

Příklad tohoto návodu zajistila společnost Conrad Electronic Česká republika, s. r. o.

Všechna práva vyhrazena. Jakékoliv druhy kopii tohoto návodu, jako např. fotokopie, jsou předmětem souhlasu společnosti Conrad Electronic Česká republika, s. r. o. Návod k použití odpovídá technickému stavu při tisku! **Změny vyhrazeny!**

© Copyright Conrad Electronic Česká republika, s. r. o.

VAL/1/2019