

**S** smartwares®



DIC-222 SÉRIE

## ! VAROVÁNÍ

1. Před instalací a prvním použitím si, prosím, přečtěte pozorně tyto pokyny.
2. Neodpojujte kabel napájení, abyste ho prodloužili; zařízení (transformátor) nebude pracovat s delším kabelem. Nepřipojujte zařízení, dokud není dokončena veškerá kabeláž.

## BEZPEČNOST PŘI INSTALACI

1. Děti a okolní návštěvníky nesmí být v kontaktu při instalaci produktů. Rozptýlení může způsobit, že ztratíte kontrolu.
2. Nepřipojujte při instalaci tohoto výrobku. Zajistěte správnou stabilitu a rovnováhu. To umožňuje lepší kontrolu v neočekávaných situacích.
3. Tento produkt není hračka! Výrobek uchovávejte mimo dosah dětí.

## BEZPEČNOST PROVOZU

1. Nepoužívejte elektricky poháněné výrobky ve výbušném prostředí, například v přítomnosti hořlavých kapalin, plynů nebo prachu. Výrobky s elektrickým pohonem vytvářejí jiskry, které mohou zapálit prach nebo výpary.
2. Upozornění, bezpečnostní opatření a pokyny uvedené v tomto návodu k obsluze nemohou pokrýt všechny možné podmínky a situace, které se mohou vyskytnout. Provozovatel musí pochopit, že zdravý rozum a opatrnost jsou faktory, které nelze do tohoto výrobku zabudovat, ale musí být dodány provozovatelem.
3. Nevystavujte napájecí adaptér tohoto výrobku dešti nebo mokřým podmínkám. Voda vstupující do napájecího adaptéru zvýší riziko úrazu elektrickým proudem.
4. Nepoškozuje napájecí kabel. Nikdy nepoužívejte kabel pro odpojení zástrčky ze zásuvky. Udržujte kabel mimo dosah tepla, oleje, ostrých hran nebo pohyblivých částí. Poškozené nebo zapletené šňůry zvyšují riziko úrazu elektrickým proudem.
5. Adaptér musí odpovídat zásuvce. Zástrčku nikdy neupravujte. Nemodifikované zástrčky a odpovídající zásuvky sníží riziko úrazu elektrickým proudem.

## OBSAH BALENÍ

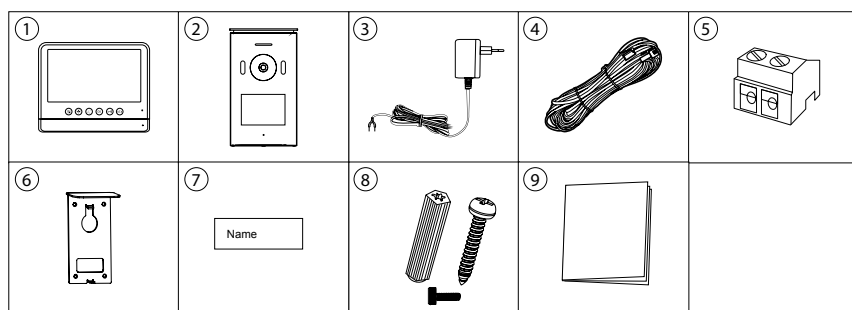

- |                      |                      |
|----------------------|----------------------|
| 1. Vnitřní jednotka  | 6. Montážní deska    |
| 2. Venkovní jednotka | 7. Typový štítek     |
| 3. Adaptér           | 8. Šrouby a zástrčky |
| 4. Elektrické vedení | 9. Rychlý návod      |
| 5. Terminál          |                      |

## PŘEHLED PRODUKTU

### VNITŘNÍ JEDNOTKA

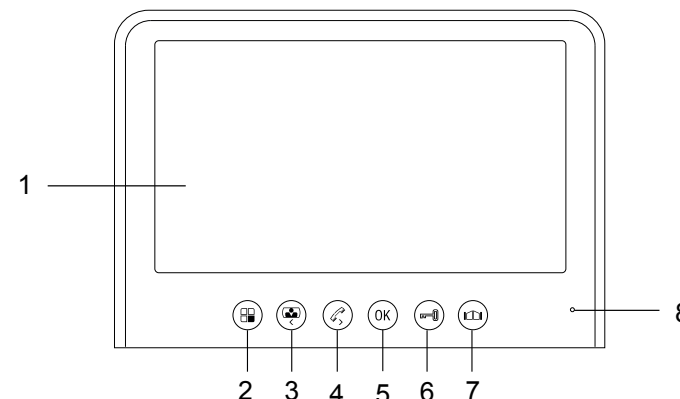

1. Filtr
2. Tlačítko Menu / tlačítko Konec
3. Tlačítko monitoru / levé tlačítko
4. Interkom tlačítko / interní volání / pravé tlačítko
5. Tlačítko OK
6. Tlačítko odemčení dveří
7. Tlačítko odemčení brány
8. Mikrofon

### POPIS LED INDIKÁTORU

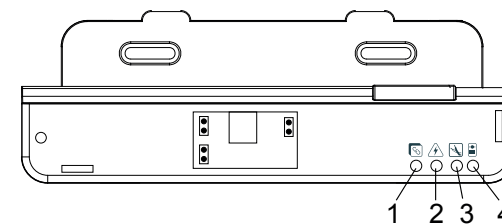

1. ČERVENÁ: Další monitor je připojen chybně  
MODRÁ: **OK** (pokud žádný další monitor - MODRÁ)
2. ČERVENÁ: Napětí > 16V  
MODRÁ: Napětí < 16V **OK**
3. ČERVENÁ: Nesprávné připojení kabelů z venkovního prostředí  
MODRÁ: **OK**
4. ČERVENÁ: Spojení se ztrácí mezi vnitřní a venkovní oblastí  
MODRÁ: **OK**

### VENKOVNÍ JEDNOTKA

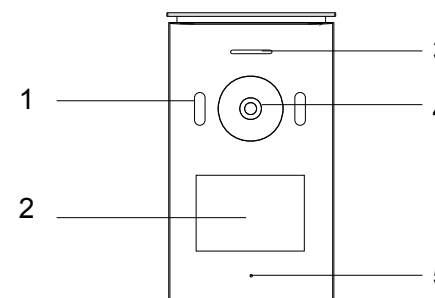

1. Infračervené LED
2. Tlačítko volání / vizitka
3. Reprodukční
4. Čočky kamery
5. Mikrofon
6. Odemkněte časový spínač

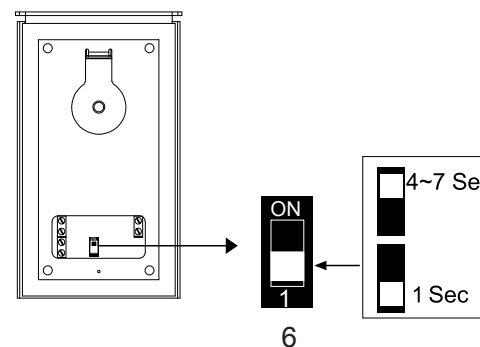

Při instalaci venkovní jednotky se ujistěte, že místo, ne které chcete instalovat, je suché. Je důležité, aby se elektroniky nezatežovaly.

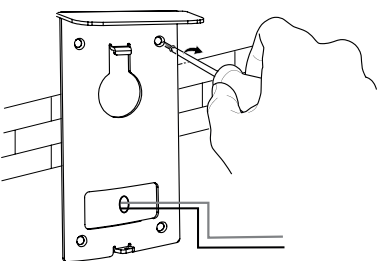

1. Vyvrtejte otvory ve stěně, zasuňte zátky do otvorů. Umístěte držák a utáhněte šrouby.

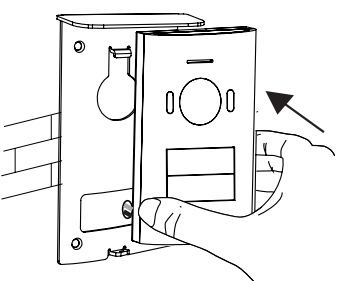

2. Připojte dráty. Věnujte pozornost barevným značkám
3. Namontujte venkovní jednotku na držák. Ujistěte se, že je správně zajištěna.

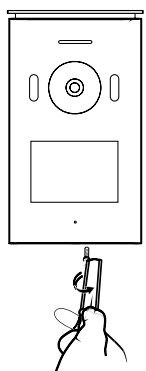

4. Použijte speciální bezpečnostní šroub na spodní straně přístroje, abyste zabránili krádeži.

5. Je možné změnit úhel kamery. Vyjměte jednotku z držáku. Povolte šroub na zadní straně přístroje (přímo za kamerou), změňte úhel a znovu utáhněte šroub.

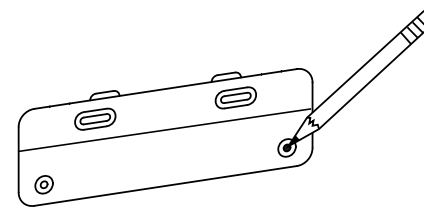

1. Označte umístění instalace

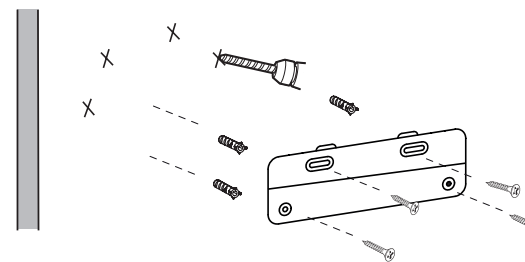

2. Vyvrtejte otvor do stěny, zasuňte zástrčky do zásuvky a přišroubujte jednotku na stěnu

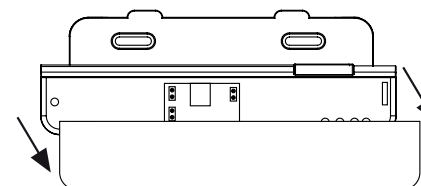

3. Otevřete panel ve směru šipky

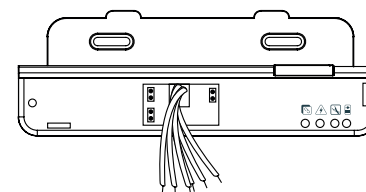

4. Vytáhněte dráty otvorem

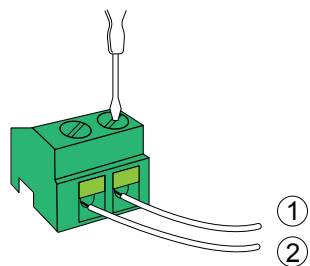

5. Vyměte zelenou svorku z tašky na příslušenství, připojte vodiče k venkovní jednotce

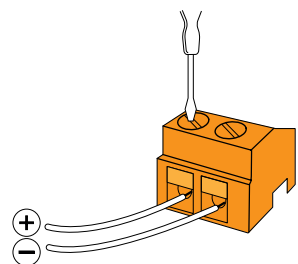
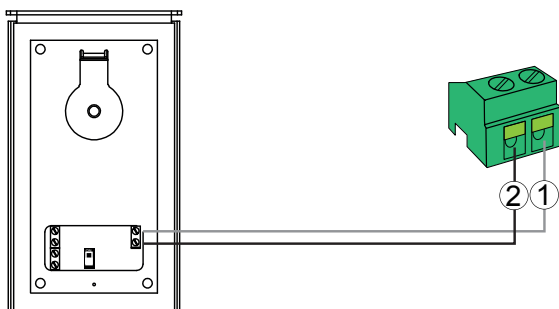

6. Vyměte oranžovou svorku z tašky na příslušenství, připojte vodiče k napájení

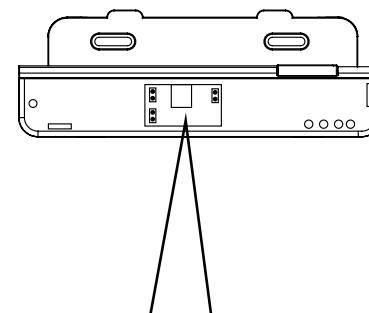
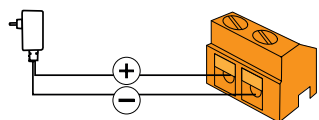

- 7. Zelené terminály do 1.2
- 8. Oranžový terminál do DC 15V IN

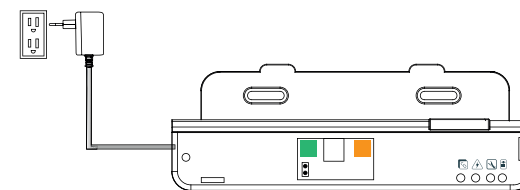
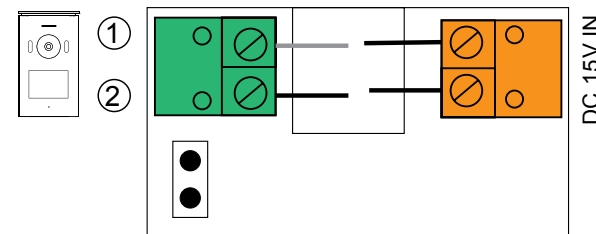

9. Zapojte napájení a zkontrolujte, zda je zapojení správné

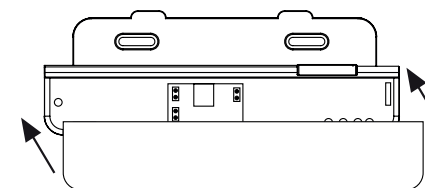

10. Zakryjte panel

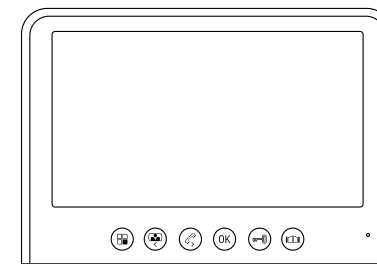

11. Vložte vnitřní monitor do upraveného držáku

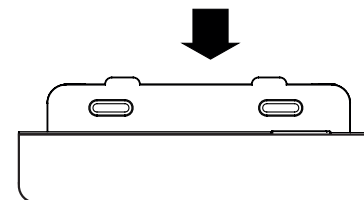

JAK PŘIPOJIT DALŠÍ MONITOR

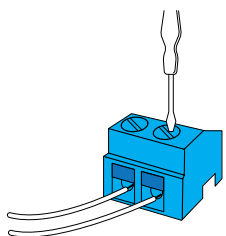

1. Vyměňte modrou svorku z tašky na příslušenství, připojte vodiče k rozšiřující jednotce

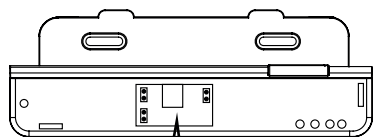

2. Modrý terminál do 3.4

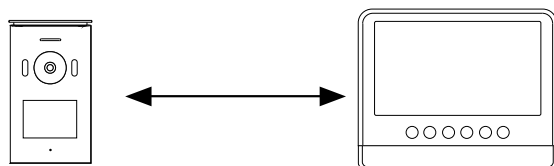
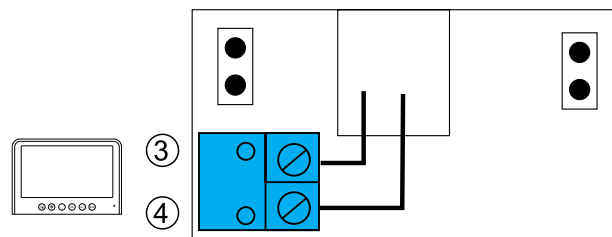

Distance between units	Wiring
1 - 50m	2 x 0.75mm <sup>2</sup>
1 - 100m	2 x 1.5mm <sup>2</sup>

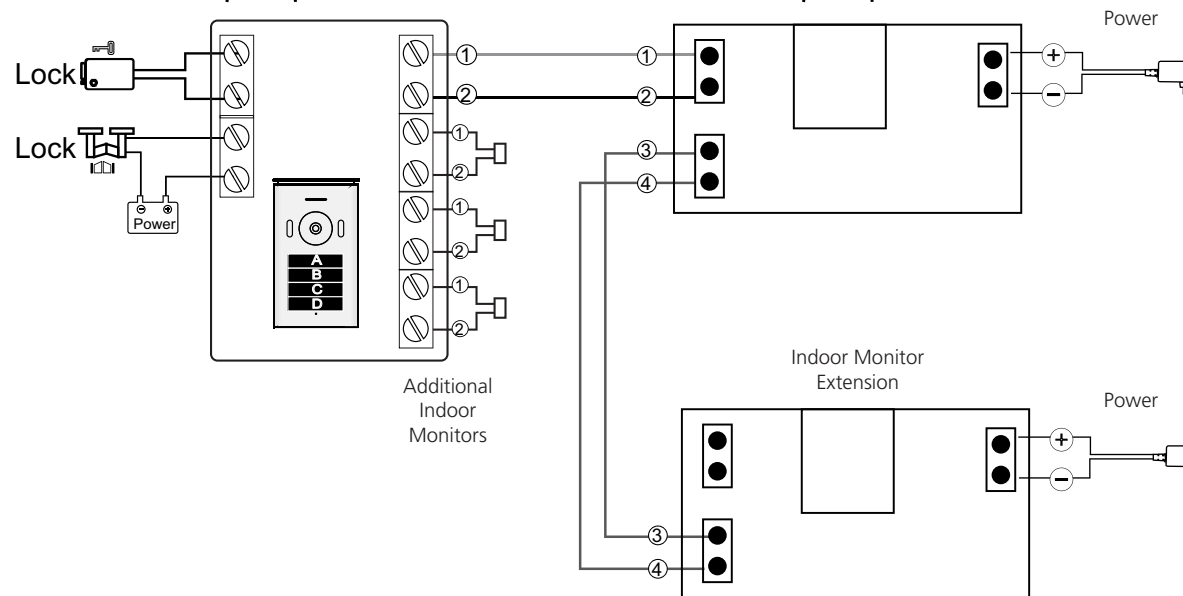
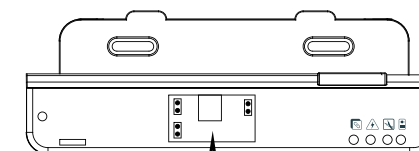
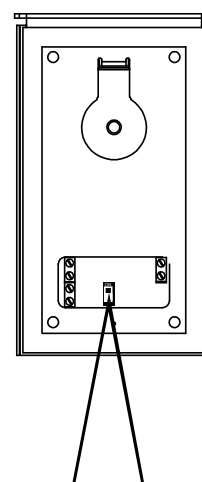
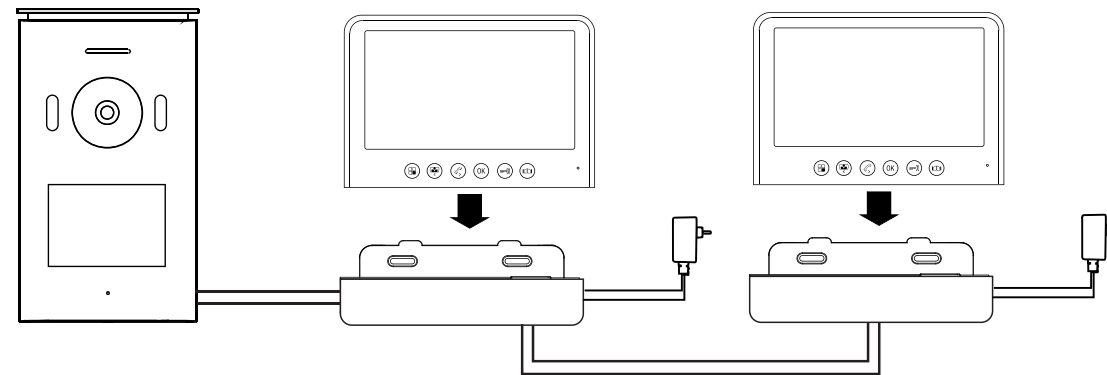

Další vnitřní monitory jsou volitelné, v závislosti na počtu vnitřních monitorů, které hodláte používat.



**Funkce Intercom:** V pohotovostním režimu návštěvník stiskne tlačítko volání na venkovní jednotce, vnitřní displej zvoní a uvidíte živě návštěvníka na obrazovce. Stiskněte tlačítko intercomu a promluvíte s návštěvníkem.



**Funkce monitoru:** Stisknutím tohoto tlačítka na jednotce vnitřní obrazovky zobrazíte živý pohled na kameru venkovní jednotky.



**Interní Intercom:** V pohotovostním režimu stiskněte a podržte tlačítko interkomu pro aktivaci interní funkce interkomu. Použijte toto pro komunikaci mezi různými vnitřními monitory.



**Odemknutí dveří:** Po identifikaci návštěvníka můžete stisknutím tohoto tlačítka odemknout dveře.



**Odemknutí brány:** Po identifikaci návštěvníka můžete stisknutím tohoto tlačítka odemknout dveře.



**Fotografování / nahrávání videa:** Když někdo zazvoní na zvonek, pořizuje se automaticky fotografie nebo video. Při hovoru, Intercom, stavu monitoru a po stisknutí tlačítka se pořídí fotografie nebo video. Paměť může uložit až 100 fotek, pokud je plná paměť, zapíše se na první fotografii. Video soubory lze ukládat pouze na kartě TF, pokud nevložíte kartu TF, video nelze uložit.

SOUHRN IKON

	Volání		Fotografie
	Monitor		Doba videa
	Intercom		Nastavte počet fotografií
	Interní volání		Fotografie
	Interní Intercom		Video
	Odemčení brány		Upravte efekty obrazu
	Odemčení dveří		Upravte vyzvánění a hlasitost
	Hlavní menu		Nastavení času
	Zobrazit video		Formátování
	Zobrazit fotografii		Verze
	Nastavení menu		

HLAVNÍ MENU

- Stiskněte tlačítko menu, abyste vstoupili do hlavního menu.
- Přejděte do nabídky pomocí levého a pravého tlačítka. Potvrďte výběr pomocí tlačítka OK. Vraťte krok zpět tlačítkem menu.

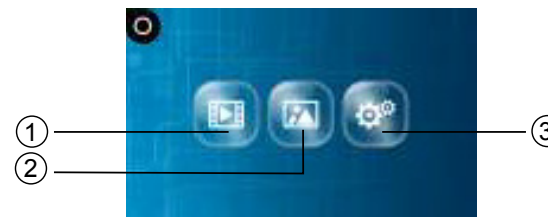

Z tohoto menu můžete zadat následující podnabídky:

1. Video menu: Můžete procházet zaznamenané videoklipy. Soubory můžete také smazat nebo je zkopírovat na kartu TF.
2. Menu fotografie: Můžete procházet statické snímky. Soubory můžete také smazat nebo je zkopírovat na kartu TF.
3. Menu nastavení systému: V této nabídce můžete změnit různá nastavení.

MENU NASTAVENÍ



1. Vybrat fotografie nebo videa
2. Doba videa
3. Nastavte počet fotografií
4. Upravte efekty obrazu
5. Upravte vyzvánění a hlasitost
6. Nastavení data/času
7. Formátování
8. Informace o verzi



## VNITŘNÍ MONITOR

Napájecí napětí	15V $\pm$ 1A
Velikost obrazovky	7"(diagonálně) palců
Nastavení barev	R.G.B.delta
Video systém	PAL/NTSC
Efektivní pixely	800x3(RGB)x480
Spotřeba proudu	500 $\pm$ 200mA
Provozní teplota	-10°C - +50°C
Provozní vlhkost	85%(Max)
Typ obrázku	JPEG
Typ videa	AVI

## VENKOVNÍ KAMERA

Typ snímače zobrazení	1/4" CMOS
Pozorovací úhel	about 100°
Efektivní pixely	1288 (H) x 728 (V)
Minimální osvětlení	1Lux/F1.2
Vzdálenost nočního vidění	okolo 0.5m
Efektivní okno pole	640 (H) x 480 (V)
Provozní teplota	-10°C - +50°C
Provozní vlhkost	$\leq$ 85%RH

## INFORMACE O BEZPEČNOSTI

## Bezpečnostní opatření

- Nezakrývejte větrací otvory předměty, jako jsou noviny, ubrusy, závěsy apod.
- Nedovolte, aby tento výrobek přišel do kontaktu s teplem nebo otevřeným ohněm.
- Normální fungování výrobku může být rušeno silným elektromagnetickým rušením.
- Toto zařízení je vyrobeno výhradně pro domácí použití.
- Zařízení nesmí být vystaveno postřikání a nesmí být ponořeno
- Na zařízení se nesmí umísťovat předměty naplněné tekutinami, jako například vázy.
- Udržujte minimální bezpečnostní vzdálenost 10 cm od celého výrobku, abyste zajistili správné větrání.
- Ujistěte se, že venkovní jednotka není nainstalována tam, kde by mohla být pokryta vodou nebo deštěm.
- Nenechávejte děti, aby si se zařízením hrály



V souladu se všemi příslušnými evropskými směrnicemi.



Tento symbol je znám jako "symbol přeškrtnuté popelnice". Je-li tento symbol umístěn na výrobku nebo baterii, znamená to, že nesmí být likvidován spolu s běžným komunálním odpadem. Některé chemické látky obsažené v elektrických/elektronických výrobcích nebo bateriích mohou být škodlivé pro zdraví a životní prostředí. Likvidujte elektrické/elektronické/bateriové předměty pouze ve sběrnách, které obstarávají obnovu a recyklaci materiálů obsažených uvnitř předmětů. Vaše spolupráce je nezbytná pro zajištění úspěchu těchto způsobů likvidace a pro ochranu životního prostředí

Smartwares Europe	TEL: 003576501	COMBIBLANK
	BE: 078 481094(NL) Lokaal tarief	BE: 078 481540(FR) Tarif local
Jules Verneweg 87 5015 BH Tilburg The Netherlands	FR: 0825 560 650 18ct/min	
	DE: +49 (0) 1805 010762 14Ct./Min. dt. Festnetz, Mobil max. 42Ct./Min	
service.smartwares.eu	UK: +44 (0) 345 230 1231	
	ES: +34 938427589	