



CZ NÁVOD K OBSLUZE

Ochlazovač vzduchu Arctic Air

Obj. č.: 168 73 82



Vážení zákazníci,

děkujeme Vám za Vaši důvěru a za nákup ochlazovače vzduchu Arctic Air. Tento návod k obsluze je součástí výrobku. Obsahuje důležité pokyny k uvedení výrobku do provozu a k jeho obsluze. Jestliže výrobek předáte jiným osobám, dbejte na to, abyste jim odevzdali i tento návod.

Ponechejte si tento návod, abyste si jej mohli znovu kdykoliv přečíst!

Rozsah dodávky

- Ochlazovač vzduchu
- USB kabel
- USB napájecí adaptér
- Návod k obsluze



Popis a ovládací prvky

1. LED kontrolky rychlosti otáček ventilátoru
2. Tlačítko zap. / vyp.
3. Zadní mřížka
4. Zásobník na vodu
5. Tlačítko světla
6. Tlačítko nastavení rychlosti otáček
7. Přední mřížka
8. Jezdec pro nastavení mřížky

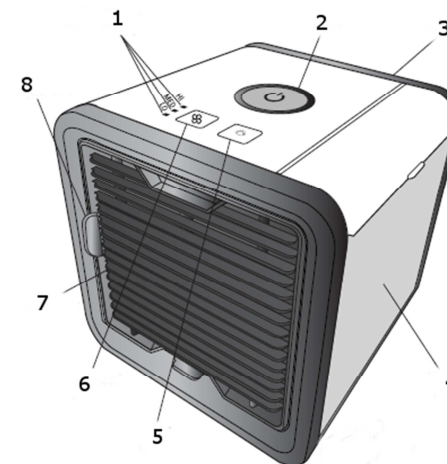



Příprava k uvedení do provozu

1. Položte Arctic Air na rovný povrch (viz obrázek 1).
2. Otevřete zásobník a naplňte ho vodou (viz obrázek 2). Doporučujeme použít džbáněk nebo odměrku.
3. Zapojte napájecí USB adaptér do síťové zásuvky. Širší konec USB kabelu vložte do adaptéru a menší konec do napájecího portu na zadní straně Arctic Air (viz obrázek 3).

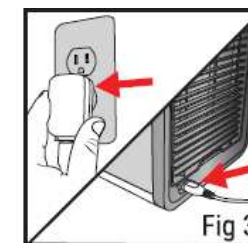
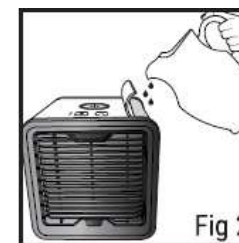
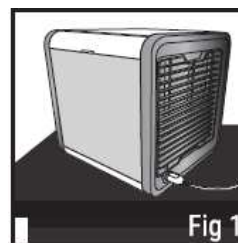
Poznámka: Širší konec USB kabelu můžete zapojit také do USB portu na počítači a Arctic Air napájet z PC.



Použití

1. Stisknete tlačítko zap. / vyp., aby se spotřebič zapnul (viz obrázek 4).
2. Stiskem tlačítka  nastavíte rychlost otáček ventilátoru. Můžete si vybrat režim nízkých (Low), středních (Medium), nebo vysokých (High) otáček. Právě používanou rychlost ventilátoru signalizuje LED kontrolka vedle tlačítka (viz obrázek 5).
3. Stiskem tlačítka  vyberte barvu osvětlení zásobníku. Můžete si zvolit stálou barvu, nebo střídání barev. (Pořadí barev: modrá, červená, bílá, modrozelená, purpurová, žlutá, zelená a střídání barev.)
4. Pro nastavení intenzity barevného světla stisknete a 3 sekundy podržte tlačítko . Zásobník na vodu začne blikat. Opakovaným stiskem tlačítka vyberte High, Medium, nebo Low. Zásobník po 3 sekundách zabliká a potvrdí nové nastavení.
5. Pomocí jezdcy na přední mřížce můžete nastavit směr proudění vzduchu (viz obrázek 7).
Poloha dole – vzduch proudí nahoru.
Poloha uprostřed – vzduch proudí v přímé rovině.
Poloha nahoře – vzduch proudí směrem dolů.
6. Pokud chcete provoz ukončit, stisknete znovu tlačítko zap. / vyp. a spotřebič se vypne.

Pozor: Doporučujeme, abyste před vypnutím nechali Arctic Air běžet alespoň 5 minut na nejvyšší rychlost (HIGH) a mohl tak vyschnout.

Nízká hladina vody

Pokud je hladina vody v zásobníku nízká, zásobník každých 60 sekund 3x zabliká žlutou barvou. Když se voda v zásobníku znovu doplní, světlo bude fungovat obvyklým způsobem.

Rady:

- Položte Arctic Air na nějaké vyvýšené místo, jako např. na stůl nebo na přiborník. Prostor kolem vás se tak bude ochlazovat nejrychleji.
- Po naplnění zásobníku a předtím než Arctic Air zapnete, nechte filtr asi po dobu 3 minut, aby plně absorboval vodu. Z přístroje tak bude rychleji vycházet chladný vzduch.
- Zůstaňte ve vzdálenosti několika stop od Arctic Air. Účinek nejlépe pocítíte, když budete sedět přímo před přední mřížkou.
- Při nízké rychlosti otáček vydrží Arctic Air běžet s jednou náplní vodního zásobníku asi 8 hodin. Ještě po vyprázdnění zásobníku zůstane filtr vlhký a Arctic Air bude po určitou dobu chladit.





Čištění a údržba

Doporučujeme čistit zásobník na vodu a vnitřní část přístroje 1x za týden. K čištění nepoužívejte abrazivní čisticí prostředky, ale jen měkký hadřík, který můžete v případě potřeby navlhčit v běžném prostředku na mytí nádobí.

Pro zajištění správného provozu vyměňte vodní filtr alespoň jedenkrát za 6 měsíců.

Nový filtr zakoupíte na www.ArcticAirFilter.com, nebo nám napište na arcticair@worldpackusa.com.

Výměna filtru

Vodní filtr by se měl měnit každých 6 měsíců, nebo když cítíte, že Arctic Air nepracuje obvyklým způsobem. Vodní filtr svítí žlutým světlem, dokud se neresetuje. Pro resetování stisknete a 3 sekundy podržte tlačítko  a , až zásobník přestane svítit žlutě.

Postup při výměně filtru:

1. Odpojte Arctic Air od napájení.
2. Opatrně zatlačte na úchyt v dolní části přední mřížky a mřížku zatáhněte dolů a odpojte její dolní stranu od přístroje (viz obrázek 8).
3. Uchopte filtr a opatrně ho vysuňte z přístroje (viz obrázek 9).
4. Vložte do přístroje nový filtr podle označení na filtru (viz obrázek 10).
5. Vložte do výjezu úchyt v horní části přední mřížky a mřížku zamáčkněte na místo (viz obrázek 11).

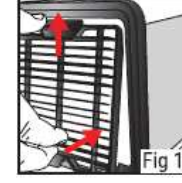
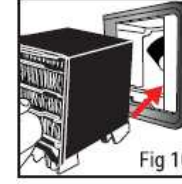
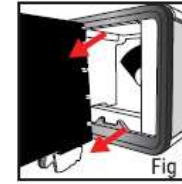
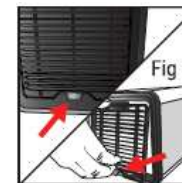

Bezpečnostní předpisy, údržba a čištění

Z bezpečnostních důvodů a z důvodů registrace (CE) neprovádějte žádné zásahy do ochlazovače vzduchu. Případné opravy svěřte odbornému servisu. Nevystavujte tento výrobek přílišné vlhkosti, nenamáčejte jej do vody, nevystavujte jej vibracím, otřesům a přímému slunečnímu záření.

Tento výrobek a jeho příslušenství nejsou žádné dětské hračky a nepatří do rukou malých dětí!

Nenechávejte volně ležet obalový materiál. Fólie z umělých hmot představují velké nebezpečí pro děti, neboť by je mohly spolknout.



Pokud si nebudete vědět rady, jak tento výrobek používat a v návodu nenajdete potřebné informace, spojte se s naší technickou poradnou nebo požádejte o radu kvalifikovaného odborníka.

- Nepřenášejte Arctic Air, pokud je v zásobníku voda.
- V zásobníku používejte jen čistou a v případě potřeby destilovanou vodu.

Recyklace



Elektronické a elektrické produkty nesmějí být vhažovány do domovních odpadů. Likviduje odpad na konci doby životnosti výrobku přiměřeně podle platných zákonných ustanovení.

Šetřete životní prostředí! Přispějte k jeho ochraně!

Technické údaje

Počet režimů ventilátoru:	3
Rychlost otáček ventilátoru:	2700 ot. / min.
Průtok vzduchu:	85 m ³ / hod.
Rozměry (Š x V x D):	17 x 17 x 17 cm
Hlučnost:	60 dB



Záruka

Na ochlazovač vzduchu Arctic Air poskytujeme **záruku 24 měsíců**.

Záruka se nevztahuje na škody, které vyplývají z neodborného zacházení, nehody, opotřebení, nedodržení návodu k obsluze nebo změn na výrobku, provedených třetí osobou.

Překlad tohoto návodu zajistila společnost Conrad Electronic Česká republika, s. r. o.

Všechna práva vyhrazena. Jakékoliv druhy kopií tohoto návodu, jako např. fotokopie, jsou předmětem souhlasu společnosti Conrad Electronic Česká republika, s. r. o. Návod k použití odpovídá technickému stavu při tisku! **Změny vyhrazeny!**

© Copyright Conrad Electronic Česká republika, s. r. o.

VAL/8/2018