



Objednávací název

NDP20-FP-V1

Systém přenosových prvků, indukční

Vlastnosti

- Připojení přes konektor V1 (M12 x 1)
- Kompaktní konstrukce
- Vzdálenost přenosu až 20 mm

Charakteristický diagramy

Přenosová vzdálenost

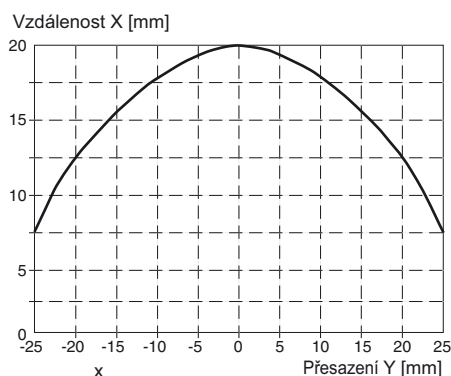

Datum vystavení: 2016-08-19 16:11 Datum vydání: 2016-08-19 210657_cze.xml

Technická data

Všeobecné specifikace

Montáž	ne v jedné rovině
Přenosová vzdálenost	0 ... 20 mm

Okolní podmínky

Okolní teplota	0 ... 50 °C (32 ... 122 °F)
Teplota při skladování	-25 ... 85 °C (-13 ... 185 °F)

Mechanické specifikace

Materiál pouzdra	Polybutylterefalát
Čelní plocha	Polybutylterefalát
Spodní díl krytu/skříně	Polybutylterefalát
Třída ochrany	IP67
Montáž	Montáž pomocí šroubů
Vzdálenost od kovových stěn B	≥ 150 mm
Bezpečnostní zóna W x H	≥ 150 mm x 25 mm

Všeobecné informace

Pokyn	Maximální délka kabelu mezi modulem WIS a vysílačem WIS nesmí přesáhnout 5 m.
-------	---

Shoda s normami a směrnicemi

Shoda se směrnicemi	
Směrnice o elektromagnetické kompatibilitě 89/336/EHS	EN 61000-6-2:2001, EN 61000-6-4:2001, EN 50295:1999

Shoda se standardy

Normy	EN 60947-5-2:2007 IEC 60947-5-2:2007
-------	---

Schválení a certifikáty

Schválení CCC	Pro výrobky s max. provozním napětím ≤36 V není nutné povolení. Z tohoto důvodu nejsou opatřeny označením CCC.
---------------	--

Rozměry

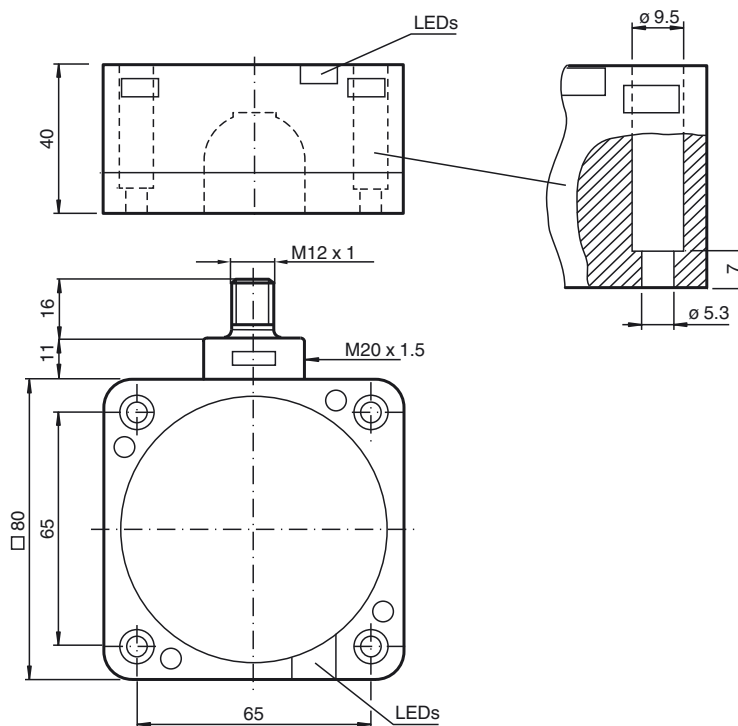

Připojení

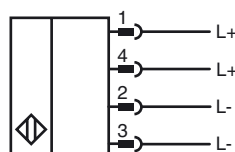

Pinout

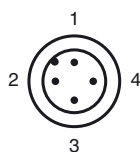

Popis funkce

Indukční přenosový systém WIS (wireless inductive system) se skládá vždy ze 4 komponent:

- primární modul WIS,
- primární přenosový člen WIS,
- sekundární přenosový člen WIS,
- sekundární modul WIS.

Primární modul WIS je instalován do stacionární části zařízení a spojen s následně řazeným řízením (např. řídicím automatem SPS). K primárnímu modulu WIS je připojen primární přenosový člen WIS. Sekundární přenosový člen WIS a s ním spojený sekundární modul WIS jsou instalovány na pohyblivé části zařízení. Sekundární modul WIS je vybaven možností připojení několika snímačů. Pokud jsou oba přenosové členy instalovány v rámci dosahu systému proti sobě, dochází k přenosu elektrického výkonu z primární strany na sekundární. Snímače připojené k sekundárnímu modulu WIS jsou nyní napájeny elektrickou energií a zahájí provoz. Výstupní signály snímače jsou přenášeny v opačném směru ze sekundární strany na primární stranu a jsou k dispozici samostatně na výstupních svorkách primárního modulu WIS k dalšímu zpracování řídicí jednotkou zařízení. Stav signálů snímačů je navíc indikován pomocí kontrolky LED, které jsou přiřazeny kanálům snímačů.

Samostatný výstupní signál Tx na primárním modulu WIS informuje o stavu komunikace. Signál „High“ signalizuje komunikaci mezi přenosovými členy WIS. To je indikováno svítící kontrolkou LED Tx.

Pomocí vstupu EN je možné na primárním modulu WIS aktivovat nebo deaktivovat přenos výkonu v systému.

Vstupní signál EN	Funkce
+ UB (24 V DC)	Přenos aktivován
GND nebo rozpojeno (otevřeno)	Přenos deaktivován.

Funkční schéma zapojení

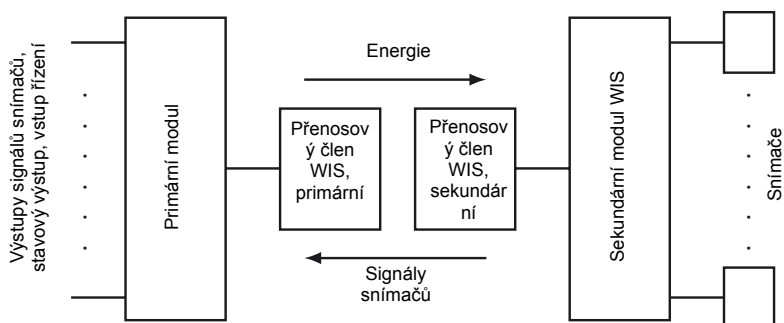

Součet klidových proudů všech snímačů připojených k sekundárnímu modulu WIS nesmí být vyšší než maximální možný přenášený proud. Ten se vypočítá z výkonu stanoveného přenosovými členy / 12 V.

Montážní podmínky

Při přenosu elektrické energie k napájení snímačů z primární strany přenosového systému na sekundární stranu dochází za provozu k zahřívání primárního přenosového zařízení WIS o cca. 40 K nad okolní teplotu.

Při montáži několika systémů je třeba použít oddělené kabelové vedení.

Při montáži přenosového zařízení WIS je třeba dbát na dodržení minimální vzdálenosti od kovových částí. Vzhledem k induktivnímu principu činnosti je možné, že se kovové části působením indukce v důsledku vířivého proudu zahřejí.

Additional Information

Možný přenášený výkon

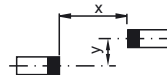
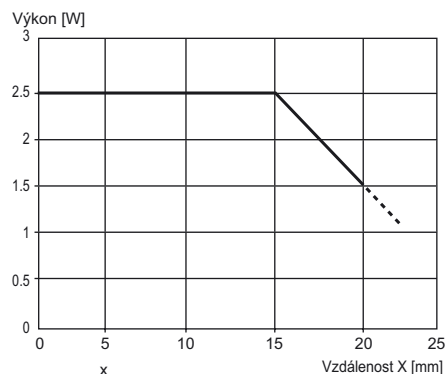

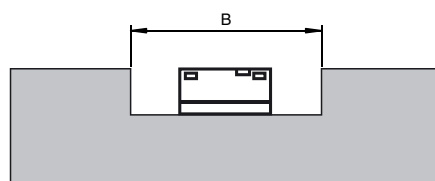

Z důvodu zamezení změn charakteristiky přenašeče je třeba dodržet uvedenou vzdálenost od kovových stěn, které přesahují minimální volnou vzdálenost.

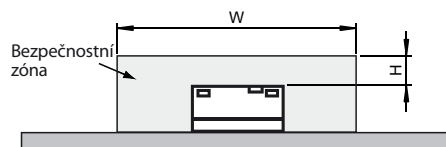

V oblasti bezpečnostní zóny je během provozu zakázáno manipulovat s kovovými předměty.

Pokud nelze takovému jednání zabránit, je třeba deaktivovat přenos prostřednictvím odpovídajícího seřízení aktivačního vstupu EN.

Montážní rozměry zjistíte v technických údajích.