

**miniaturní průmyslové relé
do plošných spojů**

Typ 55.12

- 2P / 10 A

Typ 55.13

- 3P / 10 A

Typ 55.14

- 4P / 7 A

- cívky AC a DC
- materiál kontaktů bez Cd
- reléové krytí RT III (mytí odolné) na vyžádání

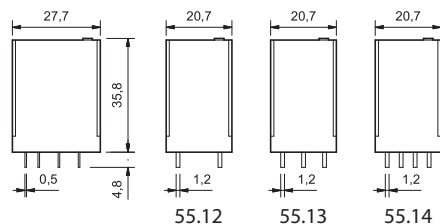

55.12



- 2P / 10 A
- do PS

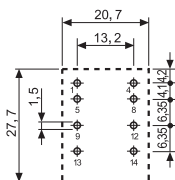
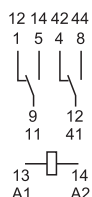

pohled ze strany vývodů

55.13



- 3P / 10 A
- do PS

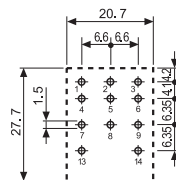
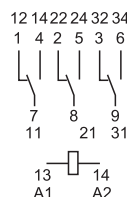

pohled ze strany vývodů

55.14



- 4P / 7 A
- do PS

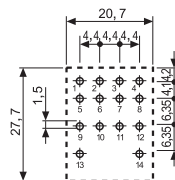
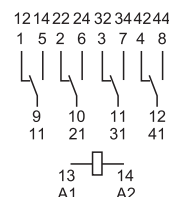

pohled ze strany vývodů

Kontakty

Počet kontaktů	2P	3P	4P
Max. trvalý proud / max. spínaný proud	A	10/20	10/20
Jmenovité napětí / max. spínané napětí	V AC	250/400	250/400
AC1 max. spínaný výkon	VA	2500	2500
AC15 max. spínaný výkon (230 V AC)	VA	500	500
AC3 zátěž, 1 fázový motor (230 V AC)	kW	0,37	0,37
DC1 max. spínaný proud: 30/110/220 V	A	10/0,25/0,12	10/0,25/0,12
Min. spínaný výkon	mW (V/mA)	300 (5/5)	300 (5/5)
Standardní materiál kontaktů		AgNi	AgNi

Cívka

Jmenovité napětí (U _N)	V AC (50/60 Hz)	6 - 12 - 24 - 48 - 60 - 110 - 120 - 230 - 240		
	V DC	6 - 12 - 24 - 48 - 60 - 110 - 125 - 220		
Jmenovitý příkon AC/DC	VA (50 Hz)/W	1,5/1	1,5/1	1,5/1
Pracovní rozsah	AC	(0,8...1,1) U _N		
	DC	(0,8...1,1) U _N		
Přídržné napětí	AC/DC	0,8 U _N / 0,5 U _N		
Napětí návratu	AC/DC	0,2 U _N / 0,1 U _N		

Všeobecné údaje

Mechanická životnost AC/DC	počet sepnutí	20 · 10 ⁶ / 50 · 10 ⁶	20 · 10 ⁶ / 50 · 10 ⁶	20 · 10 ⁶ / 50 · 10 ⁶
Elektrická životnost AC1	počet sepnutí	200 · 10 ³	200 · 10 ³	150 · 10 ³
Doba rozběhu / návratu	ms	10/5	10/5	11/3
Napěťová pevnost cívka/ kontaktní sada (1,2/50 μs)	kV	4	4	4
Napěťová pevnost rozepnutých kontaktů	V AC	1000	1000	1000
Teplota okolí	°C	-40...+85	-40...+85	-40...+85
Reléové krytí		RT I	RT I	RT I

Schválení zkoušek (podrobnosti na vyžádání)



miniaturní průmyslové relé do patice

Typ 55.32

- 2P / 10 A

Typ 55.33

- 3P / 10 A

Typ 55.34

- 4P / 7 A

- cívky AC a DC
- zkušební tlačítko s aretací a mechanický indikátor standardně u 2P a 4P
- provedení s LED a ochrannou diodou
- patice řady 94 do PS nebo na DIN-lištu ČSN EN 60175 se šroubovými, bežešroubovými nebo push-in svorkami
- příslušenství LED a EMC odrušovací moduly řady 99 a časové moduly řady 86.30
- příslušenství adaptér na panel nebo na DIN-lištu
- materiál kontaktů bez Cd
- evropský patent

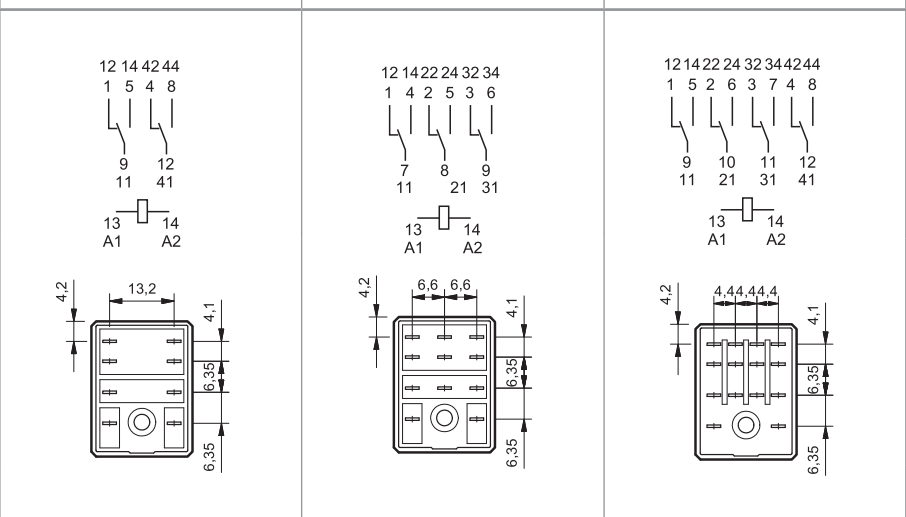
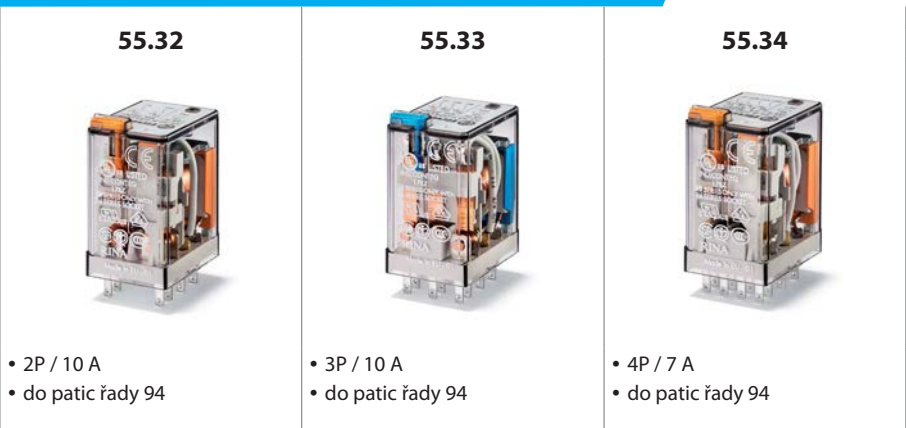
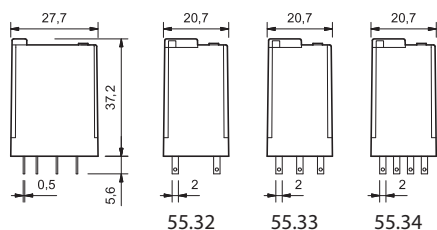

Kontakty				
Počet kontaktů		2P	3P	4P
Max. trvalý proud / max. spínaný proud	A	10/20	10/20	7/15
Jmenovité napětí / max. spínané napětí	V AC	250/400	250/400	250/250
AC1 max. spínaný výkon	VA	2500	2500	1750
AC15 max. spínaný výkon (230 V AC)	VA	500	500	350
AC3 zátěž, 1 fázový motor (230 V AC)	kW	0,37	0,37	0,125
DC1 max. spínaný proud: 30/110/220 V	A	10/0,25/0,12	10/0,25/0,12	7/0,25/0,12
Min. spínaný výkon	mW (V/mA)	300 (5/5)	300 (5/5)	300 (5/5)
Standardní materiál kontaktů		AgNi	AgNi	AgNi
Cívka				
Jmenovité napětí (U _N)	V AC (50/60 Hz)	6 - 12 - 24 - 48 - 60 - 110 - 120 - 230 - 240		
	V DC	6 - 12 - 24 - 48 - 60 - 110 - 125 - 220		
Jmenovitý příkon AC/DC	VA (50 Hz)/W	1,5/1	1,5/1	1,5/1
Pracovní rozsah	AC	(0,8...1,1) U _N	(0,8...1,1) U _N	(0,8...1,1) U _N
	DC	(0,8...1,1) U _N	(0,8...1,1) U _N	(0,8...1,1) U _N
Přidržené napětí	AC/DC	0,8 U _N / 0,5 U _N	0,8 U _N / 0,5 U _N	0,8 U _N / 0,5 U _N
Napětí návratu	AC/DC	0,2 U _N / 0,1 U _N	0,2 U _N / 0,1 U _N	0,2 U _N / 0,1 U _N
Všeobecné údaje				
Mechanická životnost AC/DC	počet sepnutí	20 · 10 ⁶ / 50 · 10 ⁶	20 · 10 ⁶ / 50 · 10 ⁶	20 · 10 ⁶ / 50 · 10 ⁶
Elektrická životnost AC1	počet sepnutí	200 · 10 ³	200 · 10 ³	150 · 10 ³
Doba rozběhu / návratu	ms	10/5	10/5	11/3
Napěťová pevnost cívky/kontaktní sada (1,2/50 μs)	kV	4	4	4
Napěťová pevnost rozeprnutých kontaktů	V AC	1000	1000	1000
Teplota okolí	°C	-40...+85	-40...+85	-40...+85
Reléové krytí		RT I	RT I	RT I

Schválení zkušeben (podrobnosti na vyžádání)



Objednací kód

Příklad: řada 55, relé do patice, 4P / 7 A, jmenovité napětí cívky 12 V DC, mechanická aretace, mechanický indikátor.

A

5 5 . 3 4 . 9 . 0 1 2 . 0 0 4 0

řada 5 5

typ 3

počet kontaktů 4

buzení cívky 9

jmenovité napětí cívky 0 1 2

viz tabulka cívek

A: materiál kontaktů
0 = standard AgNi
5 = AgNi + Au

B: druh kontaktů
0 = P

D: provedení
0 = standard
1 = mytí odolné (RT III)
jen u 55.12, 55.13, 55.14

C: možnosti
0 = neobsazeno
1 = mechanická aretace
2 = mechanický indikátor
3 = LED pro AC
4 = mechanická aretace +
mechanický indikátor
5 = mechanická aretace + LED pro AC
54 = mechanická aretace + LED pro AC
+ mechanický indikátor
6* = LED pro DC + ochranná dioda,
neutrální polarita, **nestandardní**
7* = mechanická aretace + LED pro
DC + ochranná dioda, neutrální
polarita, **nestandardní**
74* = mechanická aretace + LED pro DC
+ ochranná dioda + mechanický
indikátor, neutrální polarita,
nestandardní
8* = LED pro DC + ochranná dioda
(+ na A1/13)
9* = mechanická aretace + LED pro DC
+ ochranná dioda (+ na A1/13)
94* = mechanická aretace + LED pro DC
+ ochranná dioda (+ na A1/13) +
mechanický indikátor

přednostní provedení tištěna **tučně**
všechna provedení jen výběrem A, B, C, D z jednoho řádku

Typ	Cívka	A	B	C	D
55.32/34	AC - DC	0 - 5	0	0	0
	AC	0 - 5	0	2 - 3 - 4 - 5	0
	AC	0 - 5	0	54	/
	DC	0 - 5	0	2 - 4 - 6 - 7 - 8 - 9	0
	DC	0 - 5	0	74 - 94	/
55.33	AC - DC	0 - 5	0	0	0
	AC	0 - 5	0	1 - 3 - 5	0
	DC	0 - 5	0	1 - 6 - 7 - 8 - 9	0
55.12/13/14	AC - DC	0 - 5	0	0	0 - 1

Možnosti

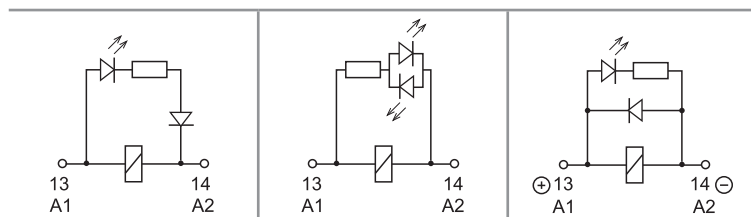

C: možnost 3, 5, 54
LED (AC)

C: možnost 6, 7, 74
LED antiparalelně pro
AC/DC (DC - neutrální
polarita)

C: možnost 8, 9, 94
LED + ochranná dioda
pro DC (+ na A1/13)

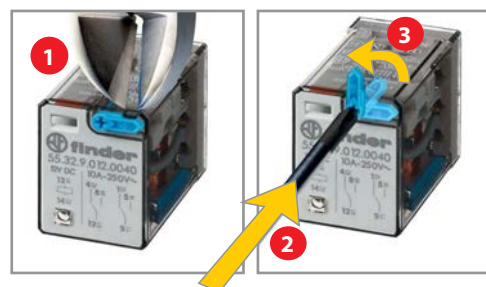

Aretovatelné zkušební tlačítko (0010, 0040, 0050, 0054, 0070, 0074, 0090, 0094)

Speciální zkušební tlačítko Finder se dvěma účely použití:

1. Nearetovatelné zkušební tlačítko – kontakty budou sepnuty po dobu stlačení tlačítka
2. Aretovatelné zkušební tlačítko (po odstranění zajišťovacího nátlisku) – kontakty budou sepnuty po dobu otočení páčky tlačítka o 90°. Otočená páčka tlačítka je zároveň indikací o vnějším mechanickém sepnutí kontaktů. V původní poloze bude mít páčka opět funkci nearetovatelného zkušební tlačítka.



Všeobecné údaje

A

Izolační vlastnosti dle ČSN EN 61810-1		2P - 3P	4P
Jmenovité napájecí napětí (sít)	V AC	230/400	230
Zkušební napětí	V AC	400	250
Stupeň znečištění		2	2
Izolace mezi cívkou a kontaktní sadou			
Druh izolace		základní izolace	základní izolace
Kategorie přepětí		III	III
Zkušební pulsní napětí	kV (1,2/50 μs)	4	4
Napěťová pevnost	V AC	2000	2000
Izolace mezi sousedními kontaktními sadami			
Druh izolace		základní izolace	základní izolace
Kategorie přepětí		III	II
Zkušební pulsní napětí	kV (1,2/50 μs)	4	2,5
Napěťová pevnost	V AC	2000	2000
Izolace mezi rozeprnutými kontakty			
Druh rozpojení		mikrorozpojení	mikrorozpojení
Napěťová pevnost	V AC/kV (1,2/50 μs)	1000/1,5	1000/1,5
EMC – odolnost rušení ovládacího obvodu (cívky)			
BURST (5...50)ns, 5 kHz, na A1 - A2 dle ČSN EN 61000-4-4		třída 4 (4 kV)	
SURGE (1,2/50 μs) na A1 - A2 (diferenciální mod) dle ČSN EN 61000-4-5		třída 4 (4 kV)	
Další údaje			
Doba odskakování při spínání: Z/R	ms	1/3	
Odolnost vibracím (5...55)Hz: Z/R	g	15/15	
Odolnost rážům	g	16	
Vyzařování tepla do okolí	bez proudu kontakty	W	1
	při proudu kontakty	W	3 (55.12, 55.32) 4 (55.13, 55.33) 3 (55.14, 55.34)
Doporučená vzdálenost mezi relé na PS	mm	≥ 5	

Kontakty

F 55 - elektrická životnost při AC

2P nebo 3P

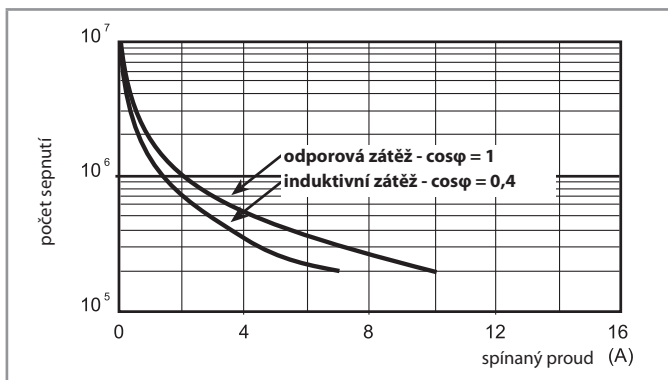

F 55 - elektrická životnost při AC

4P

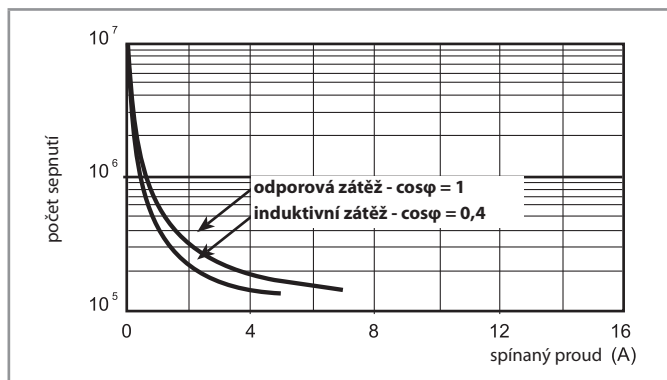

H 55 - spínací schopnost při DC1

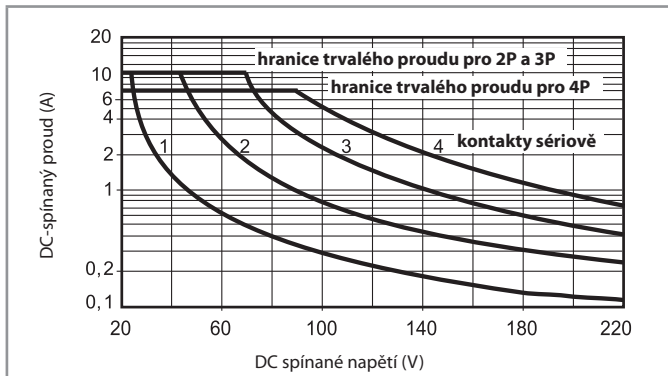

- při ohmické zátěži (DC1) a pro bod proudu a napětí pod křivkou může být elektrická životnost ≥ 100.000 sepnutí
- při indukční zátěži (DC13) je zapojena ochranná dioda paralelně k zátěži
upozornění: doba odpadu se prodlužuje

Cívka

DC provedení

Jmenovité napětí U_N V	Kód cívky	Pracovní rozsah		Odpor R Ω	Proud I mA
		U_{min} V	U_{max} V		
6	9.006	4,8	6,6	40	150
12	9.012	9,6	13,2	140	86
24	9.024	19,2	26,4	600	40
48	9.048	38,4	52,8	2400	20
60	9.060	48	66	4000	15
110	9.110	88	121	12500	8,8
125	9.125	100	138	17300	7,2
220	9.220	176	242	54000	4

AC provedení

Jmenovité napětí U_N V	Kód cívky	Pracovní rozsah		Odpor R Ω	Proud I mA
		U_{min} V	U_{max} V		
6	8.006	4,8	6,6	12	200
12	8.012	9,6	13,2	50	97
24	8.024	19,2	26,4	190	53
48	8.048	38,4	52,8	770	25
60	8.060	48	66	1200	21
110	8.110	88	121	3940	12,5
120	8.120	96	132	4700	12
230	8.230	184	253	17000	6
240	8.240	192	264	19100	5,3

R 55 - pracovní rozsah DC cívek

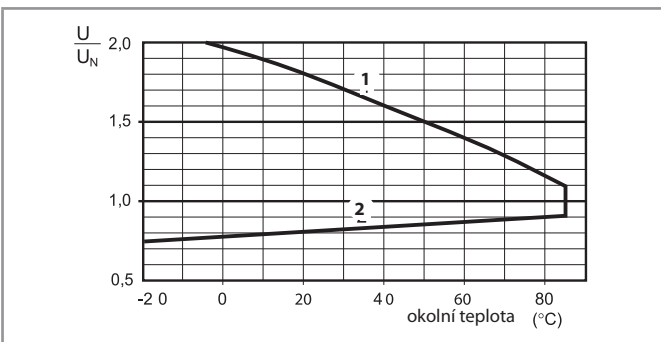

1 - max. přípustné napětí cívky
2 - napětí rozběhu při teplotě cívky rovné okolní teplotě

R 55 - pracovní rozsah AC cívek

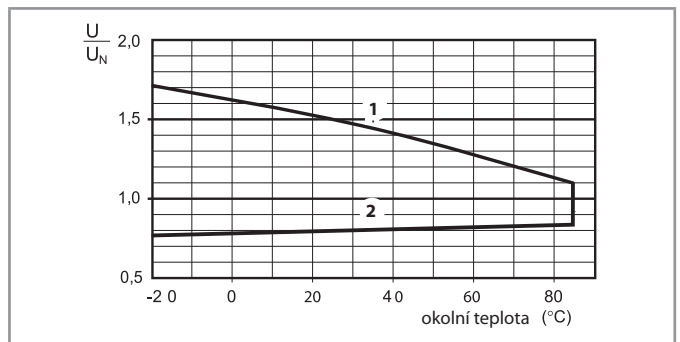

1 - max. přípustné napětí cívky
2 - napětí rozběhu při teplotě cívky rovné okolní teplotě

Príslušenství



056.25

056.25 s relé

Adaptér na panel nahoře pro 55.32, 55.33, 55.34

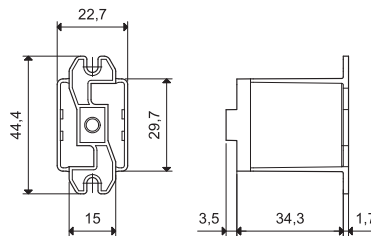

056.25

přívody pájením se smršťovací izolací nebo izolovanými fastony (2 x 0,5 mm)

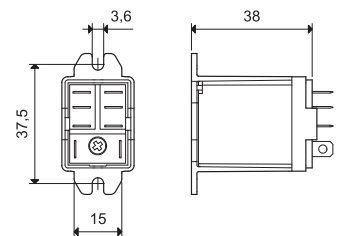

056.25 s relé



056.26

056.26 s relé

Adaptér na panel vzadu pro 55.32, 55.33, 55.34

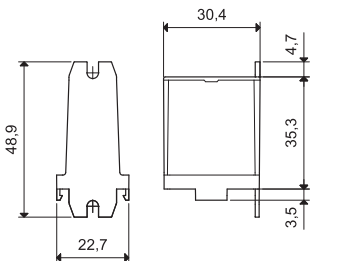

056.26

přívody pájením se smršťovací izolací nebo izolovanými fastony (2 x 0,5 mm)

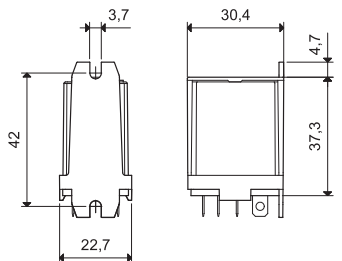

056.26 s relé



056.27

056.27 s relé

Adaptér na DIN-lištu nahoře pro 55.32, 55.33, 55.34

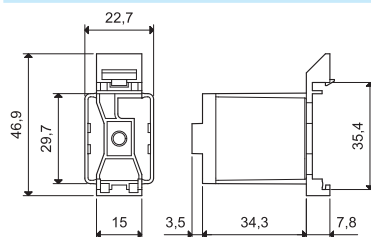

056.27

přívody pájením se smršťovací izolací nebo izolovanými fastony (2 x 0,5 mm)

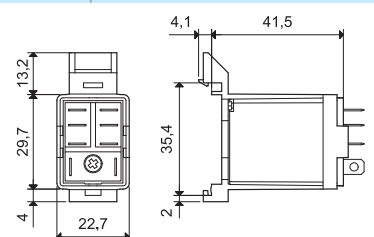

056.27 s relé

A

NEW



94.P4
strana 7



94.04
strana 9



94.54
strana 10

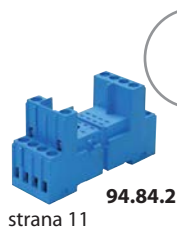

94.84.2
strana 11



94.94.3
strana 12



94.74
strana 13



94.14
strana 14



94.22
strana 14



94.34
strana 14

Modul	Patice	Relé	Popis	Uchytení	Příslušenství
99.02	94.P3	55.33	Patice s push-in svorkami - časová úspora připojení	na DIN-lištu ČSN EN 60175 TH35 nebo šrouby na panel	- Indikační a odruš. EMC moduly - Časové moduly - Propojovací lišta - Variclip, plastová přídržná a demontážní spona
	94.P4	55.32 55.34			

Modul	Patice	Relé	Popis	Uchytení	Příslušenství
99.02	94.02	55.32	Patice se šroubovými svorkami (klecové svorky)	na DIN-lištu ČSN EN 60175 TH35 nebo šrouby na panel	- Indikační a odruš. EMC moduly - Časové moduly - Propojovací lišta - Variclip, plastová přídržná a demontážní spona
	94.03	55.33			
	94.04	55.32 55.34			

Modul	Patice	Relé	Popis	Uchytení	Příslušenství
99.02	94.54	55.32 55.34	Patice s bežešroubovými svorkami - časová úspora připojení	na DIN-lištu ČSN EN 60175 TH35 nebo šrouby na panel	- Indikační a odruš. EMC moduly - Časové moduly - Propojovací lišta - Variclip, plastová přídržná a demontážní spona

Modul	Patice	Relé	Popis	Uchytení	Příslušenství
99.80	94.84.2	55.32 55.34	Patice se šroubovými svorkami (klecové svorky)	na DIN-lištu ČSN EN 60175 TH35 nebo šrouby na panel	- Indikační a odruš. EMC moduly - Propojovací lišta - Variclip, plastová přídržná a demontážní spona

Modul	Patice	Relé	Popis	Uchytení	Příslušenství
99.80	94.92.3	55.32	Patice se šroubovými svorkami (klecové svorky)	na DIN-lištu ČSN EN 60175 TH35 nebo šrouby na panel	- Indikační a odruš. EMC moduly - Propojovací lišta - Variclip, plastová přídržná a demontážní spona
	94.94.3	55.32 55.34			

Modul	Patice	Relé	Popis	Uchytení	Příslušenství
99.01	94.72	55.32	Patice se šroubovými svorkami	na DIN-lištu ČSN EN 60175 TH35 nebo šrouby na panel	- Indikační a odruš. EMC moduly - Spona kovová
	94.73	55.33			
	94.74	55.32 55.34			
	94.82	55.32			

Modul	Patice	Relé	Popis	Uchytení	Příslušenství
—	94.12	55.32	Patice do PS	letováním do PS	- Spona kovová
—	94.13	55.33			
—	94.14	55.32 55.34			

Modul	Patice	Relé	Popis	Uchytení	Příslušenství
—	94.22	55.32	Patice do panelu	západky pro panel tloušťky 1 mm	- Spona kovová
—	94.23	55.33			
—	94.24	55.32 55.34			

Modul	Patice	Relé	Popis	Uchytení	Příslušenství
—	94.32	55.32	Patice do panelu	M3 šrouby na panel	- Spona kovová
—	94.33	55.33			
—	94.34	55.32 55.34			

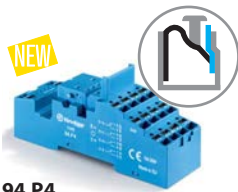

94.P4

schválení zkušeben (podrobnosti na vyžádání)



schválení zkušebny pro kombinaci patice a relé jako vazební člen



094.91.3

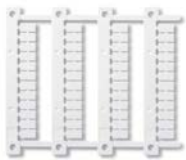

060.48

Patice s push-in svorkami na DIN-lištu ČSN EN 60175 TH 35		94.P3 modrá	94.P4 modrá
Relé		55.33	55.32, 55.34
Příslušenství			
Spona, kovová			094.71
Variclip, plastová přídržná a demontážní spona			094.91.3
Propojovací lišta 6-pólová pro propojení A1 nebo A2			094.56
Štítek plastový pro patici, bílý (15 x 9 mm) (1 ks součástí patice)			095.00.4
Propojovací lišta 2-pólová			094.52.1
Propojovací lišta 2-pólová			097.52
Držák štítku			097.00
Indikační a odrušovací EMC moduly			99.02
Časový modul			86.30
Popisný štítek-matice, pro Variclip 094.91.3 a držák 097.00, 48 štítků (6 x 12 mm) pro tiskárnou s termálním přenosem			060.48
Všeobecné údaje			
Zatížení kontaktů		10 A - 250 V	
Napěťová pevnost		kV AC	2
Krytí		IP 20	
Teplota okolí		°C	-40...+70
Délka odizolování		mm	8
Min. průřez přívodů pro patice 94.P3 a 94.P4		drát	lanko
		mm ²	0,5
Max. průřez přívodů pro patice 94.P3 a 94.P4		AWG	21
		drát	lanko
		mm ²	2 x 1,5 / 1 x 2,5
		AWG	2 x 16 / 1 x 14

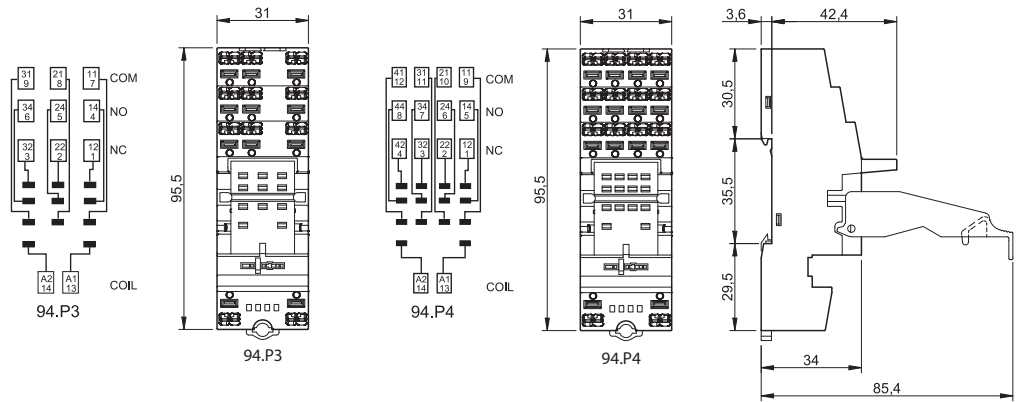

094.56



Propojovací lišta 6-pólová pro patice 94.P3 a 94.P4	094.56 (modrá)
Jmenovité hodnoty	10 A - 250 V

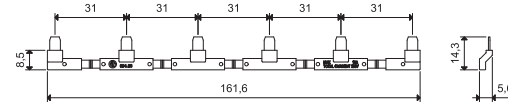

094.52.1

Propojovací lišta 2-pólová pro patice 94.P3 a 94.P4	094.52.1
Jmenovité hodnoty	10 A - 250 V

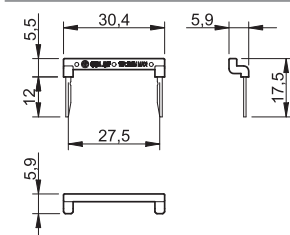

A



097.52

Propojovací lišta 2-pólová pro patice 94.P3 a 94.P4	097.52
Jmenovité hodnoty	10 A - 250 V

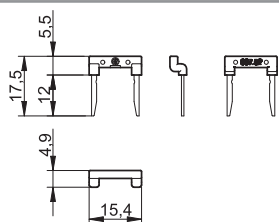

097.00

Držák šítku pro patice 94.P3 a 94.P4	097.00
---	--------

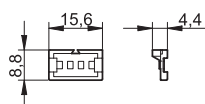

86.30

Časový modul 86.30		
---------------------------	--	--

Zpožděný rozběh, přechodný kontakt (0,05s...100h)	(12...24)V AC/DC	86.30.0.024.0000
schválení zkušeben (podrobnosti na vyžádání)		



99.02

schválení zkušeben
(podrobnosti na
vyžádání)

* při DC je třeba
+ pól připojit na A1,
nestandardní moduly
s + pólem na A2
na vyžádání

Indikační a odrušovací EMC moduly řady 99.02 pro patice 94.P3 a 94.P4		
--	--	--

		šedá
Ochranná dioda (+ na A1)	(6...220)V DC	99.02.3.000.00
LED bez EMC ochrany*	(6...24)V DC/AC	99.02.0.024.59
LED bez EMC ochrany*	(28...60)V DC/AC	99.02.0.060.59
LED bez EMC ochrany*	(110...240)V DC/AC	99.02.0.230.59
LED + ochranná dioda + dioda proti přepólování (+ na A1)	(6...24)V DC	99.02.9.024.99
LED + ochranná dioda + dioda proti přepólování (+ na A1)	(28...60)V DC	99.02.9.060.99
LED + ochranná dioda + dioda proti přepólování (+ na A1)	(110...220)V DC	99.02.9.220.99
LED + varistor*	(6...24)V DC/AC	99.02.0.024.98
LED + varistor*	(28...60)V DC/AC	99.02.0.060.98
LED + varistor*	(110...240)V DC/AC	99.02.0.230.98
RC člen	(6...24)V DC/AC	99.02.0.024.09
RC člen	(28...60)V DC/AC	99.02.0.060.09
RC člen	(110...240)V DC/AC	99.02.0.230.09
Svodový odpor	(110...240)V AC	99.02.8.230.07



94.04

schválení zkušeben (podrobnosti na vyžádání)



schválení zkušebny pro kombinaci patice a relé jako vazební člen



094.91.3

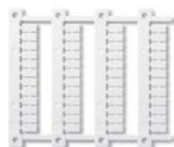

060.48

Patice se šroubovými svorkami na DIN-lištu ČSN EN 60175 TH 35		94.02 modrá	94.02.0 černá	94.03 modrá	94.03.0 černá	94.04 modrá	94.04.0 černá
Relé		55.32		55.33		55.32, 55.34	
Příslušenství							
Spona, kovová		094.71					
Variclip, plastová přídržná a demontážní spona		094.91.3	094.91.30	094.91.3	094.91.30	094.91.3	094.91.30
Propojovací lišta, pro propojení svorek A1 nebo A2 až 6 patic, max. proud 10 A		094.06	094.06.0	094.06	094.06.0	094.06	094.06.0
Štítek plastový pro patici, bílý (25 x 9 mm) (1 ks součástí patice)		094.00.4					
Držák štítku		097.00					
Indikační a odrušovací EMC moduly		99.02					
Časový modul		86.30					
Popisný štítek-matice, pro Variclip 094.91.3 a držák 097.00, 48 štítků (6 x 12 mm) pro tiskárnou s termálním přenosem		060.48					
Všeobecné údaje							
Zatížení kontaktů		10 A - 250 V					
Napětová pevnost		kV AC		2			
Krytí		IP 20					
Teplota okolí		°C -40...+70					
Utahovací moment		Nm		0,5			
Délka odizolování		mm 8					
Max. průřez přívodů pro patice 94.02/03/04		drát		lanko			
		mm ²		1 x 6 / 2 x 2,5			
		AWG		1 x 10 / 2 x 14			

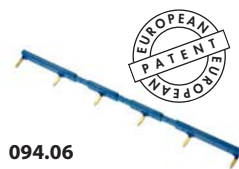
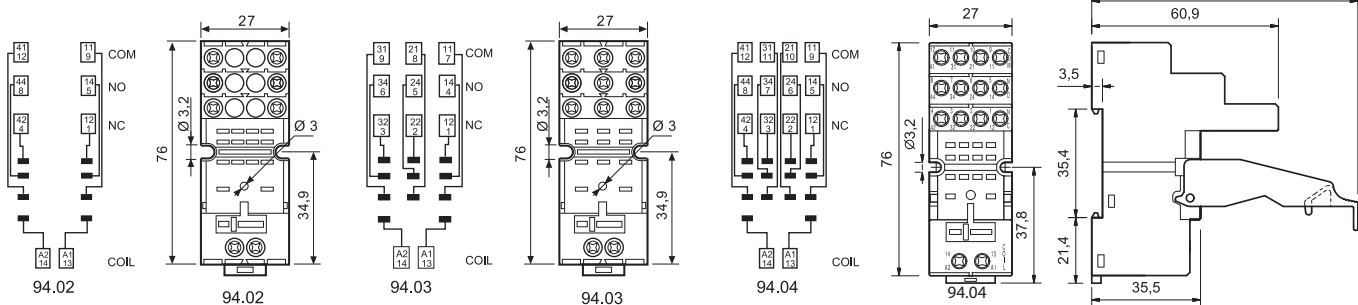

094.06



Propojovací lišta, propojení A1 nebo A2 až 6 patic 94.02, 94.03 nebo 94.04	094.06 (modrá)	094.06.0 (černá)
Jmenovité hodnoty	10 A - 250 V	

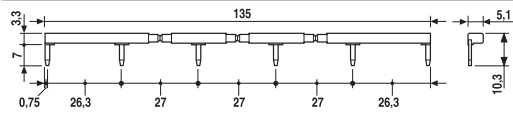

86.30

Časový modul 86.30		
Zpožděný rozběh, přechodný kontakt (0,05s...100h)	(12...24)V AC/DC	86.30.0.024.0000

schválení zkušeben (podrobnosti na vyžádání)



99.02

schválení zkušeben (podrobnosti na vyžádání)



Indikační a odrušovací EMC moduly řady 99.02 pro patice 94.02, 94.03 a 94.04		šedá
Ochranná dioda (+ na A1)	(6...220)V DC	99.02.3.000.00
LED bez EMC ochrany*	(6...24)V DC/AC	99.02.0.024.59
LED bez EMC ochrany*	(28...60)V DC/AC	99.02.0.060.59
LED bez EMC ochrany*	(110...240)V DC/AC	99.02.0.230.59
LED + ochranná dioda + dioda proti přepólování (+ na A1)	(6...24)V DC	99.02.9.024.99
LED + ochranná dioda + dioda proti přepólování (+ na A1)	(28...60)V DC	99.02.9.060.99
LED + ochranná dioda + dioda proti přepólování (+ na A1)	(110...220)V DC	99.02.9.220.99
LED + varistor*	(6...24)V DC/AC	99.02.0.024.98
LED + varistor*	(28...60)V DC/AC	99.02.0.060.98
LED + varistor*	(110...240)V DC/AC	99.02.0.230.98
RC člen	(6...24)V DC/AC	99.02.0.024.09
RC člen	(28...60)V DC/AC	99.02.0.060.09
RC člen	(110...240)V DC/AC	99.02.0.230.09
Svodový odpor	(110...240)V AC	99.02.8.230.07

* při DC je třeba + pól připojit na A1, nestandardní moduly s + pólem na A2 na vyžádání

A



94.54

schválení zkušeben
(podrobnosti na vyžádání)



094.91.3

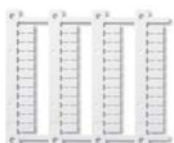

060.48

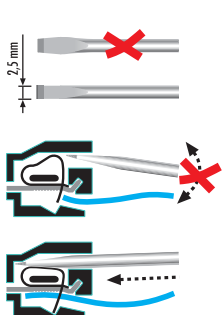

Patice s bezešroubovými svorkami na DIN-lištu ČSN EN 60175 TH 35		94.54 (modrá)	
Relé		55.32, 55.34	
Příslušenství			
Spona, kovová		094.71	
Variclip, plastová přídržná a demontážní spona		094.91.3	
Propojovací lišta, pro propojení svorek A1 nebo A2 až 6 patic, max. proud 10 A		094.56	
Indikační a odrušovací EMC moduly		99.02, 86.30	
Popisný štítek-matice, pro Variclip 094.91.3, 48 štítků (6 x 12 mm), pro tiskárnou s termálním přenosem		060.48	
Všeobecné údaje			
Zatížení kontaktů		10 A - 250 V	
Napěťová pevnost	kV AC	2	
Krytí		IP 20	
Teplota okolí	°C	-25...+70	
Délka odizolování	mm	10	
Max. průřez přívodů pro patice 94.54	drát	lanko	
	mm ²	2 x (0,5...1,5)	2 x (0,5...1,5)
	AWG	2 x (21...14)	2 x (21...14)

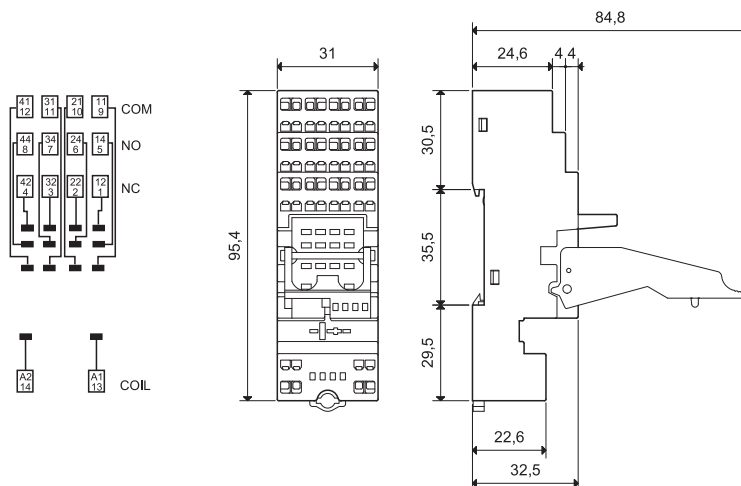

Patice +
Propojovací
lišta

Propojovací lišta, propojení A1 nebo A2 až 6 patic 94.54	094.56 (modrá)
Jmenovité hodnoty	10 A - 250 V

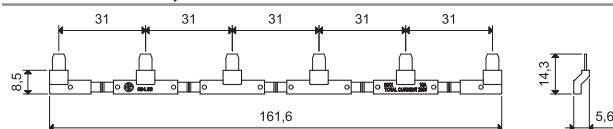

094.56



86.30

Časový modul 86.30		
Zpožděný rozběh, přechodný kontakt (0,05s...100h)	(12...24)V AC/DC	86.30.0.024.0000

schválení zkušeben
(podrobnosti na vyžádání)



99.02

schválení zkušeben
(podrobnosti na vyžádání)



* při DC je třeba
+ pól připojit na A1,
nestandardní moduly
s + pólem na A2
na vyžádání

Indikační a odrušovací EMC moduly řady 99.02 pro patice 94.54		šedá
Ochranná dioda (+ na A1)	(6...220)V DC	99.02.3.000.00
LED bez EMC ochrany*	(6...24)V DC/AC	99.02.0.024.59
LED bez EMC ochrany*	(28...60)V DC/AC	99.02.0.060.59
LED bez EMC ochrany*	(110...240)V DC/AC	99.02.0.230.59
LED + ochranná dioda + dioda proti přepólování (+ na A1)	(6...24)V DC	99.02.9.024.99
LED + ochranná dioda + dioda proti přepólování (+ na A1)	(28...60)V DC	99.02.9.060.99
LED + ochranná dioda + dioda proti přepólování (+ na A1)	(110...220)V DC	99.02.9.220.99
LED + varistor*	(6...24)V DC/AC	99.02.0.024.98
LED + varistor*	(28...60)V DC/AC	99.02.0.060.98
LED + varistor*	(110...240)V DC/AC	99.02.0.230.98
RC člen	(6...24)V DC/AC	99.02.0.024.09
RC člen	(28...60)V DC/AC	99.02.0.060.09
RC člen	(110...240)V DC/AC	99.02.0.230.09
Svodový odpor	(110...240)V AC	99.02.8.230.07

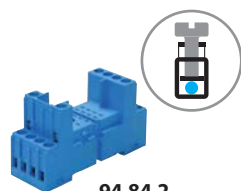

94.84.2

schválení zkušeben
(podrobnosti na vyžádání)



094.91.3

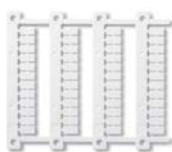

060.48

Patice se šroubovými svorkami na DIN-lištu ČSN EN 60175 TH 35		94.84.2 modrá	94.84.20 černá
Relé		55.32, 55.34	
Příslušenství			
Spona, kovová		094.71	
Variclip, plastová přídržná a demontážní spona		094.91.3	094.91.30
Propojovací lišta, pro propojení svorek A1 nebo A2 až 6 patic, max. proud 10 A - 250 V		094.06	094.06.0
Štítek, plastový, bílý, (23x9) mm (1 ks součástí patice)		094.80.3	
Indikační a odrušovací EMC moduly		99.80	
Popisný štítek-matice, pro Variclip 094.91.3, 48 štítků (6 x 12 mm) pro tiskárnou s termálním přenosem		060.48	
Všeobecné údaje			
Zatížení kontaktů		10 A - 250 V	
Napěťová pevnost		kV AC	2
Krytí		IP 20	
Teplota okolí		°C	-40...+70
Utahovací moment		Nm	0,5
Délka odizolování		mm	7
Max. průřez přívodů pro patice 94.84.2		drát	lanko
		mm ²	1 x 6 / 2 x 2,5 1 x 4 / 2 x 2,5
		AWG	1 x 10 / 2 x 14 1 x 12 / 2 x 14

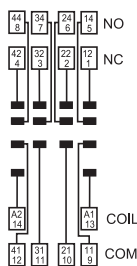

94.84.2

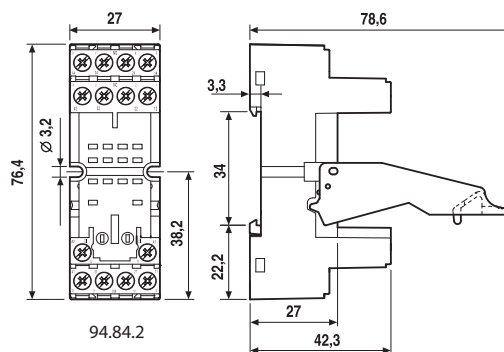

94.84.2

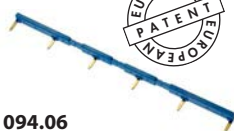

094.06



Propojovací lišta, pro patice 94.84.2	094.06 (modrá)	094.06.0 (černá)
Jmenovité hodnoty	10 A - 250 V	

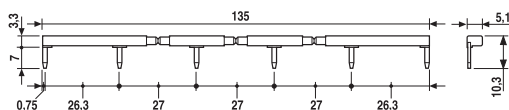

99.80

schválení zkušeben
(podrobnosti na vyžádání)



* Bpři DC je třeba
+ pól připojit na A1,
nestandardní moduly
s + pólem na A2
na vyžádání

Indikační a odrušovací moduly EMC moduly pro patice 94.84.2		modrá	
		LED zelená	LED červená
Ochranná dioda (+ na A1)	(6...220)V DC	99.80.3.000.00	
LED bez EMC ochrany*	(6...24)V DC/AC	99.80.0.024.59	
LED bez EMC ochrany*	(28...60)V DC/AC	99.80.0.060.59	
LED bez EMC ochrany*	(110...240)V DC/AC	99.80.0.230.59	
LED + ochranná dioda (+ na A1)	(6...24)V DC	99.80.9.024.99	99.80.9.024.90
LED + ochranná dioda (+ na A1)	(28...60)V DC	99.80.9.060.99	99.80.9.060.90
LED + ochranná dioda (+ na A1)	(110...220)V DC	99.80.9.220.99	99.80.9.220.90
LED + varistor*	(6...24)V DC/AC	99.80.0.024.98	99.80.0.024.08
LED + varistor*	(28...60)V DC/AC	99.80.0.060.98	99.80.0.060.08
LED + varistor*	(110...240)V DC/AC	99.80.0.230.98	99.80.0.230.08
RC člen	(6...24)V DC/AC	99.80.0.024.09	
RC člen	(28...60)V DC/AC	99.80.0.060.09	
RC člen	(110...240)V DC/AC	99.80.0.230.09	
Svodový odpor	(110...240)V AC	99.80.8.230.07	

A



94.94.3

schválení zkušeben
(podrobnosti na vyžádání)



094.91.3

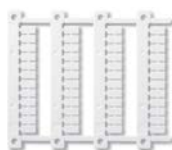

060.48



Patice se šroubovými svorkami na DIN-lištu ČSN EN 60175 TH 35	94.92.3 modrá	94.92.30 černá	94.94.3 modrá	94.94.30 černá
Relé	55.32		55.32, 55.34	
Příslušenství				
Spona, kovová	094.71			
Variclip, plastová přídržná a demontážní spona	094.91.3	094.91.30	094.91.3	094.91.30
Propojovací lišta, pro propojení svorek A1 nebo A2 až 6 patic, max. proud 10 A - 250 V	094.06	094.06.0	094.06	094.06.0
Štítek, plastový, bílý, (23 x 9) mm (1 ks součástí patice)	094.80.3			
Indikační a odrušovací EMC moduly	99.80			
Popisný štítek-matice, pro Variclip 094.91.3, 48 štítků (6 x 12 mm) pro popis tiskárnou s termálním přenosem	060.48			
Všeobecné údaje				
Zatížení kontaktů	10 A - 250 V			
Napěťová pevnost	kv AC 2			
Krytí	IP 20			
Teplota okolí	°C -25...+70			
Utahovací moment	Nm 0,5			
Délka odizolování	mm 8			
Max. průřez přívodů pro patice 94.92.3 a 94.94.3	drát		lanko	
	mm ² 1 x 6 / 2 x 2,5		1 x 4 / 2 x 2,5	
	AWG 1 x 10 / 2 x 14		1 x 12 / 2 x 14	

NEW

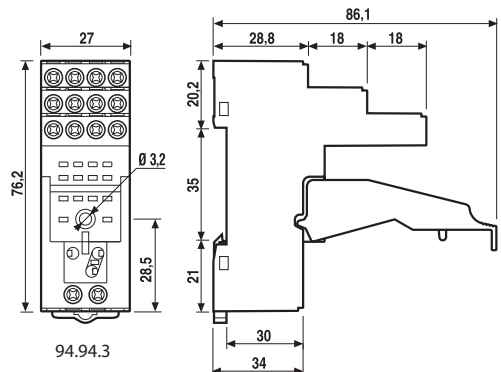
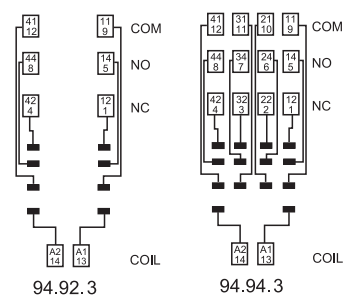

Propojovací lišta, pro patice 94.92.3 a 94.94.3	094.06 (modrá)	094.06.0 (černá)
Jmenovité hodnoty	10 A - 250 V	

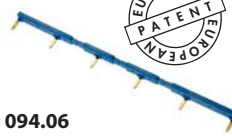

094.06

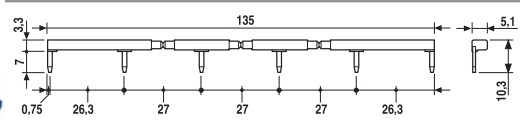

Indikační a odrušovací EMC moduly 99.80 pro patice 94.92.3 a 94.94.3	modrá	
	LED zelená	LED červená



99.80

schválení zkušeben
(podrobnosti na vyžádání)



* při DC je třeba
+ pól připojit na A1,
nestandardní moduly
s + pólem na A2
na vyžádání

		modrá	
		LED zelená	LED červená
Ochranná dioda (+ na A1)	(6...220)V DC	99.80.3.000.00	
LED bez EMC ochrany*	(6...24)V DC/AC	99.80.0.024.59	
LED bez EMC ochrany*	(28...60)V DC/AC	99.80.0.060.59	
LED bez EMC ochrany*	(110...240)V DC/AC	99.80.0.230.59	
LED + ochranná dioda (+ na A1)	(6...24)V DC	99.80.9.024.99	99.80.9.024.90
LED + ochranná dioda (+ na A1)	(28...60)V DC	99.80.9.060.99	99.80.9.060.90
LED + ochranná dioda (+ na A1)	(110...220)V DC	99.80.9.220.99	99.80.9.220.90
LED + varistor*	(6...24)V DC/AC	99.80.0.024.98	99.80.0.024.08
LED + varistor*	(28...60)V DC/AC	99.80.0.060.98	99.80.0.060.08
LED + varistor*	(110...240)V DC/AC	99.80.0.230.98	99.80.0.230.08
RC člen	(6...24)V DC/AC	99.80.0.024.09	
RC člen	(28...60)V DC/AC	99.80.0.060.09	
RC člen	(110...240)V DC/AC	99.80.0.230.09	
Svodový odpor	(110...240)V AC	99.80.8.230.07	

94.74

schválení zkušeben
(podrobnosti na vyžádání)



94.82

schválení zkušeben
(podrobnosti na vyžádání)



94.72

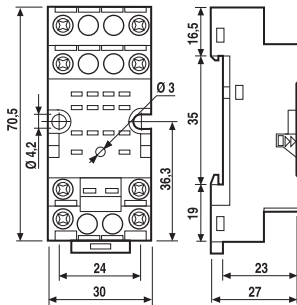

94.72

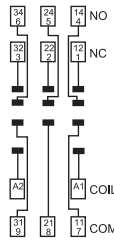

94.73

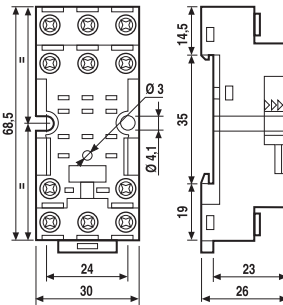

94.73

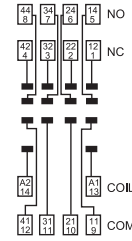

94.74

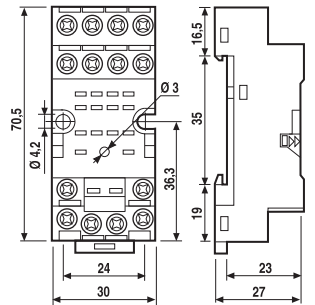

94.74

Patice se šroubovými svorkami na DIN-lištu ČSN EN 60175 TH 35	94.72 modrá	94.72.0 černá	94.73 modrá	94.73.0 černá	94.74 modrá	94.74.0 černá
Relé	55.32		55.33		55.32, 55.34	
Příslušenství						
Spona, kovová	094.71					
Indikační a odrušovací EMC moduly	99.01					
Patice se šroubovými svorkami šířky 23 mm na DIN-lištu ČSN EN 60175 TH 35	94.82 (modrá)			94.82.0 (černá)		
Relé	55.32			55.32		
Příslušenství						
Spona, kovová	094.71					
Indikační a odrušovací EMC moduly	99.01					
Všeobecné údaje						
Zatížení kontaktů	10 A - 250 V					
Napěťová pevnost	KV AC 2					
Krytí	IP 20					
Teplota okolí	°C -40...+70					
Utahovací moment	Nm 0,5					
Délka odizolování	mm 8 (94.72/73/74)			9 (94.82)		
Max. průřez přívodů	drát mm ² 1 x 2,5 / 2 x 1,5			lanko mm ² 1 x 2,5 / 2 x 1,5		
pro patice 94.72, 94.73, 94.74 nebo 94.82	AWG 1 x 14 / 2 x 16			1 x 14 / 2 x 16		

Indikační a odrušovací EMC moduly řady 99.01 pro patice 94.72, 94.73, 94.74 a 94.82

		modrá	
		LED zelená	LED červená
Ochranná dioda (+ na A1)	(6...220)V DC	99.01.3.000.00	
Ochranná dioda (+ na A2, nestandardní polarita)	(6...220)V DC	99.01.3.000.00	
LED bez EMC ochrany*	(6...24)V DC/AC	99.01.0.024.59	
LED bez EMC ochrany*	(28...60)V DC/AC	99.01.0.060.59	
LED bez EMC ochrany*	(110...240)V DC/AC	99.01.0.230.59	
LED + ochranná dioda (+ na A1)	(6...24)V DC	99.01.9.024.99	99.01.9.024.90
LED + ochranná dioda (+ na A1)	(28...60)V DC	99.01.9.060.99	99.01.9.060.90
LED + ochranná dioda (+ na A1)	(110...220)V DC	99.01.9.220.99	99.01.9.220.90
LED + ochranná dioda (+ na A2, nestandardní polarita)**	(6...24)V DC	99.01.9.024.99	
LED + ochranná dioda (+ na A2, nestandardní polarita)**	(28...60)V DC	99.01.9.060.99	
LED + ochranná dioda (+ na A2, nestandardní polarita)**	(110...220)V DC	99.01.9.220.99	
LED + varistor*	(6...24)V DC/AC	99.01.0.024.98	99.01.0.024.08
LED + varistor*	(28...60)V DC/AC	99.01.0.060.98	99.01.0.060.08
LED + varistor*	(110...240)V DC/AC	99.01.0.230.98	99.01.0.230.08
RC člen	(6...24)V DC/AC	99.01.0.024.09	
RC člen	(28...60)V DC/AC	99.01.0.060.09	
RC člen	(110...240)V DC/AC	99.01.0.230.09	
Svodový odpor	(110...240)V AC	99.01.8.230.07	

99.01

schválení zkušeben
(podrobnosti na vyžádání)



* při DC je třeba
+ pól připojit na A1,
nestandardní moduly
s + pólem na A2
na vyžádání



A

94.14

schválení zkušeben
(podrobnosti na vyžádání)



Patice do PS	94.12 modrá	94.12.0 černá	94.13 modrá	94.13.0 černá	94.14 modrá	94.14.0 černá
Relé	55.32		55.33		55.32, 55.34	
Příslušenství	094.51					
Spona, kovová	094.51					
Všeobecné údaje						
Zatížení kontaktů	10 A - 250 V					
Napěťová pevnost	kV AC 2					
Teplota okolí	°C -40...+70					

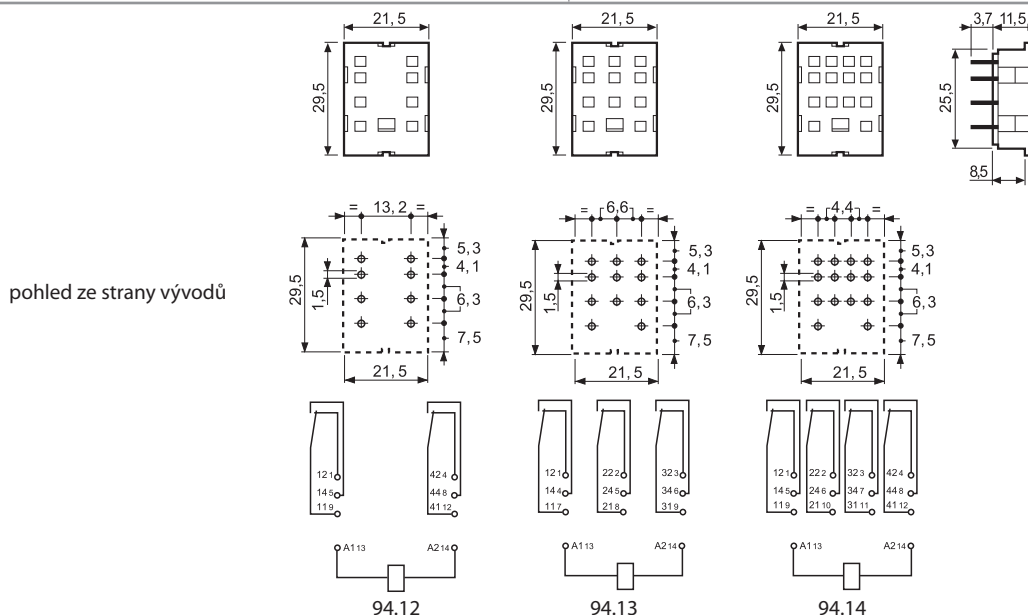

94.22

schválení zkušeben
(podrobnosti na vyžádání)



Patice do panelu, západky pro panel tloušťky 1 mm	94.22 modrá	94.22.0 černá	94.23 modrá	94.23.0 černá	94.24 modrá	94.24.0 černá
Relé	55.32		55.33		55.32, 55.34	
Příslušenství	094.51					
Spona, kovová	094.51					
Všeobecné údaje						
Zatížení kontaktů	10 A - 250 V					
Napěťová pevnost	kV AC 2					
Teplota okolí	°C -40...+70					

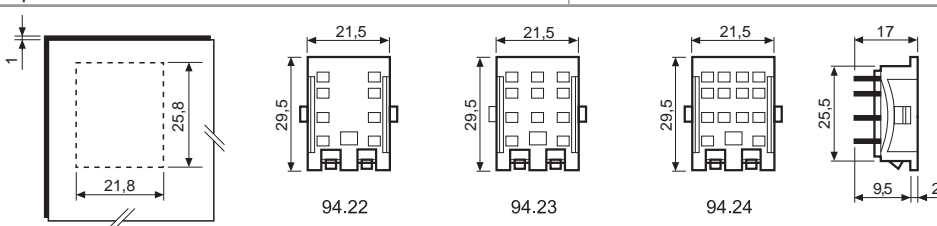

94.34

schválení zkušeben
(podrobnosti na vyžádání)



Patice do panelu, upevnění M3 šrouby do panelu	94.32 modrá	94.32.0 černá	94.33 modrá	94.33.0 černá	94.34 modrá	94.34.0 černá
Relé	55.32		55.33		55.32, 55.34	
Příslušenství	094.51					
Spona, kovová	094.51					
Všeobecné údaje						
Zatížení kontaktů	10 A - 250 V					
Napěťová pevnost	kV AC 2					
Teplota okolí	°C -40...+70					

