

DAB Bluetooth Record-Player TX-137

Niniejszym producenta Technaxx Deutschland GmbH & Co.KG oświadcza, że to urządzenie, do którego odnoszą się instrukcja obsługi, jest zgodny z zasadniczymi wymaganiami norm określonych dyrektywą Rady RED 2014/53/UE. Deklarację zgodności odnajdziesz na stronie: www.technaxx.de/ (w pasku na dole "Konformitätserklärung"). Przed pierwszym użyciem urządzenia należy dokładnie przeczytać instrukcję.

Numer telefonu do wsparcia technicznego: 01805 012643 (14 centów/minuta z niemieckiego telefonu stacjonarnego i 42 centów/minuta z sieci komórkowych).

Email: support@technaxx.de

Zachować instrukcję obsługi do wykorzystania w przyszłości lub udostępnienia produktu ostrożnie. Zrób to samo z oryginalnych akcesoriów dla tego produktu. W przypadku gwarancji, należy skontaktować się ze sprzedawcą lub ze sklepem, w którym zakupiono ten produkt.

Gwarancja 2 lata

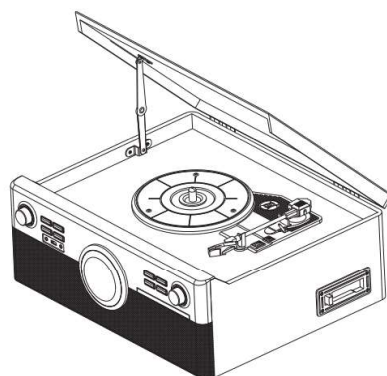

Funkcje

- Digitalizacja płyt winylowych/kaset/CD/BT lub AUX-IN na USB
- Odtwarzanie i nagrywanie muzyki przez Bluetooth 5.0
- Odtwarzanie plików muzycznych MP3/WMA z urządzeń USB/CD/Bluetooth
- Nagrywanie plików muzycznych MP3 na USB do 32GB
- Nie wymaga komputera/notebooka
- Wyjście RCA do podłączenia do systemów HiFi
- Odtwarzacz płyt z automatycznym/ręcznym zatrzymaniem i 3 prędkościami obrotów: 33, 45, 78rpm
- Wbudowane głośniki stereo
- Wbudowany odtwarzacz kasetowy i CD
- Wbudowane radio DAB / FM
- Gniazdo 3,5mm AUX-IN i gniazdo słuchawkowe 3,5mm
- Wysoka jakość wykonania z funkcjonalną obsługą

Spis treści

FUNKCJE	87
DANE TECHNICZNE	89
OPIS PRODUKTU.....	91
PIERWSZE URUCHOMIENIE.....	94
USTAWIANIE SYSTEM WYŚWIETLANIA.....	94
TRYB PHONO (PŁYTA WINYLOWA).....	96
TRYB CD.....	99
TRYB USB.....	102
TRYB BLUETOOTH	103
TRYB TAŚMY MAGNETOFONOWEJ.....	104
TRYB AUX	105
TRYB RADIA	106
FUNKCJA GOTOWOŚCI	107
CZĘSTO ZADAWANE PYTANIA	107

Przed użyciem

- Uważnie wybierz miejsce instalacji urządzenia. Unikaj umieszczania go w miejscu nasłonecznionym i w pobliżu źródeł ciepła. Unikaj także miejsc z drganiami, nadmiernie zakurzonych, gorących, zimnych lub wilgotnych.
- Nie instaluj urządzenia w pozycji pochylonej. Jest przeznaczone do pracy wyłącznie w pozycji poziomej.
- Jeśli urządzenie zostanie przeniesione bezpośrednio z zimnego do ciepłego miejsca, wilgoć może skroplić się wewnątrz odtwarzacza i spowodować jego uszkodzenie. Przy pierwszej instalacji urządzenia lub po przeniesieniu go z miejsca chłodnego do ciepłego, odczekaj 30 minut przed włączeniem.
- Otwory wentylacyjne nie powinny być zakryte. Upewnij się, że nad i obok wzmacniacza/odbiornika jest wystarczająco dużo miejsca.
- Nie stawiaj odtwarzacza CD ani innego sprzętu na urządzeniu.
- Nie otwieraj obudowy. Może to spowodować uszkodzenie obwodów lub porażenie prądem.
- Jeśli nie zamierzasz korzystać z odtwarzacza przez dłuższy czas, odłącz go od źródła zasilania. Wyjmując wtyczkę z gniazdka, nigdy nie szarp za kabel.
- Aby uniknąć niebezpieczeństwa pożaru lub porażenia prądem, należy odłączyć urządzenie od źródła zasilania podczas czyszczenia. Podczas czyszczenia i wycierania części z tworzyw sztucznych należy zachować ostrożność. Nie próbuj czyścić urządzenia z użyciem rozpuszczalników chemicznych - może to uszkodzić powierzchnię.

Dane techniczne

Bluetooth	V5.0; profil A2DP & HFP; zasięg ~10m w otwartej przestrzeni	
Częstotliwość transmisji Bluetooth 2,4GHz		
Promieniowana moc wyjściowa max. 2,5mW		
Tryb	Phono, kasetta, CD, USB, Bluetooth, AUX-IN, radio FM / DAB	
Głośniki	2 głośniki stereo 9W (8x8x2cm), wejście $\leq 60\text{mV}/30\text{k}\Omega$, impedancja 4Ω , zakres częstotliwości 90Hz–16kHz	
Radio	FM: 87,5-108MHz; kabel antenowy DAB: (5A)174,928-(13F)239,200MHz	
CD	Funkcja odtwarzania i nagrywania; format: CD-DA/CD-R/ CD-RW/ MP3/WMA; częstotliwość 20Hz–20kHz $\pm 3\text{dB}$; S/N >60dB	
Kaseta	Funkcja odtwarzania i nagrywania; 4 ścieżki 2-kanałowy format; 1x głowica; $\leq \text{C-90}$; prędkość 4,8cm na sekundę; częstotliwość 127Hz–3,6kHz / S/N $\geq 25\text{dB}$	
Phono	Gramofon: EP/LP/SP; silnik DC; prędkości: 33/45/78rpm; S/N $\geq 45\text{dB}$; wkładka igły (402–M208-015); napęd paskowy i półautomatyczne ramię	
Gniazdko AUX-IN i słuchawkowe		3,5mm
Wyjście RCA		Cinch (lewy i prawy)

Napięcie wyjściowe / prąd	100-240V 50/60Hz 0,65A
Zużycie energii	Maks. 24W
Ciężar / Wymiary	7kg / (D) 48,0 x (SZ) 43,0 x (W) 19,5cm
Gniazdo USB napędu flash	
Rozmiar	Maks. 32GB
Format odtwarzania	MP3, WMA
Format nagrywania	MP3 128kb/s
Katalogi	Maks. 99
Pliki	Maks. 999
Czas nagrywania	Wykorzystanie 4GB pamięci wynosi ~ 65 godzin czasu nagrywania
Zawartość opakowania	
DAB Bluetooth Record-Player TX-137, pojedynczy krążek adaptera 45 obr./min, zasilacz, instrukcja obsługi, pilot, baterie (2x AAA)	

CE

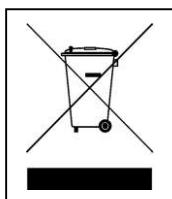

Wskazówki dotyczące ochrony środowiska: Materiały opakowania utworzono z surowców wtórnych i można poddać je recyklingowi. Nie usuwać starych urządzeń ani baterii z odpadami gospodarstwa domowego. **Czyszczenie:** Chronić urządzenie przed skażeniem i zanieczyszczeniami. Czyścić urządzenie wyłącznie miękką szmatką lub ścierką, nie używać materiałów szorstkich ani ścierających. **NIE** używać rozpuszczalników ani żrących środków czyszczących. Dokładnie wytrzeć urządzenie po czyszczeniu. **Dystrybutor:** Technaxx Deutschland GmbH & Co.KG, Kruppstr. 105, 60388 Frankfurt a.M., Niemcy

Opis produktu

Widok od przodu i z góry

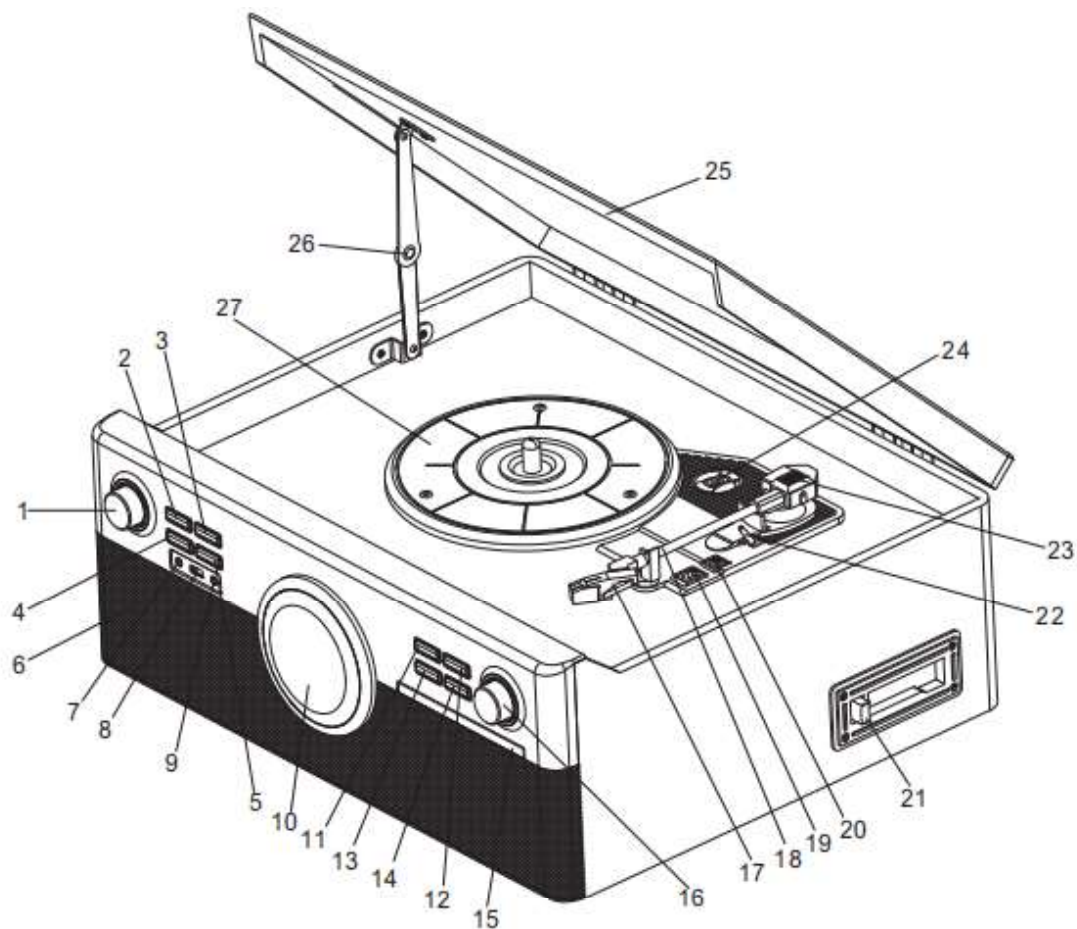

Widok z tyłu

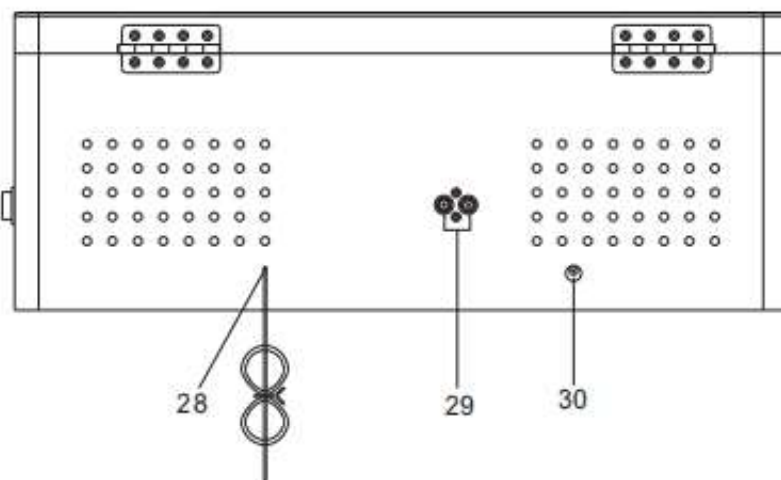

1	Zasilanie/Źródło	2	REPEAT/PROG
3	Poprzedni/pomiń	4	Scan / play / pause / enter
5	Następny/pomiń	6	Głośnik stereo
7	Gniazdko słuchawkowe 3,5mm	8	Port USB
9	Gniazdko AUX-IN 3,5mm	10	Wyświetlacz LCD
11	Preset	12	OTWÓRZ/ZAMKNIJ
13	Stop / menu / info	14	REC/DEL
15	Szuflada CD	16	Pokrętko głośności
17	Igła	18	Ramię gramofonu
19	Przełącznik automatycznego zatrzymania	20	Przełącznik prędkości 33/45/78
21	Przycisk wysuwania kasety	22	Dźwignia opuszczania ramienia
23	Ciężarek ramienia gramofonu	24	Adapter 45 obr./min
25	Pokrywa talerza obrotowego	26	Zatrask podtrzymujący pokrywę
27	Talerz obrotowy gramofonu	28	Antena DAB/FM
29	Gniazda wyjściowe RCA (lewy& prawy)	30	Gniazdo wejściowe zasilania (DC 12 V 2 A)

Przed użyciem zdejmij osłonę wkładki igły (biała plastikowa osłona), ściągnając ją od przodu zespołu w kierunku wskazywanym przez strzałkę.



Pilot

1	Włącznik / Wyłącznik
2	Przycisk otwierania/zamykania szuflady napędu CD
3	Przycisk nagrywania (REC)
4	Przycisk kasowania (DEL)
5	Przycisk Mode (tryb)
6	Przycisk Stop
7	Głośność +
8	Głośność -
9	Przycisk Play / Pause (Odtwarzanie / Pauza)
10	Przycisk SCAN (wyszukaj)
11	Przycisk EQ (equalizer)
12	Przycisk przeskocz-/przewiń do tyłu
13	Przycisk przeskocz+ / przewiń do

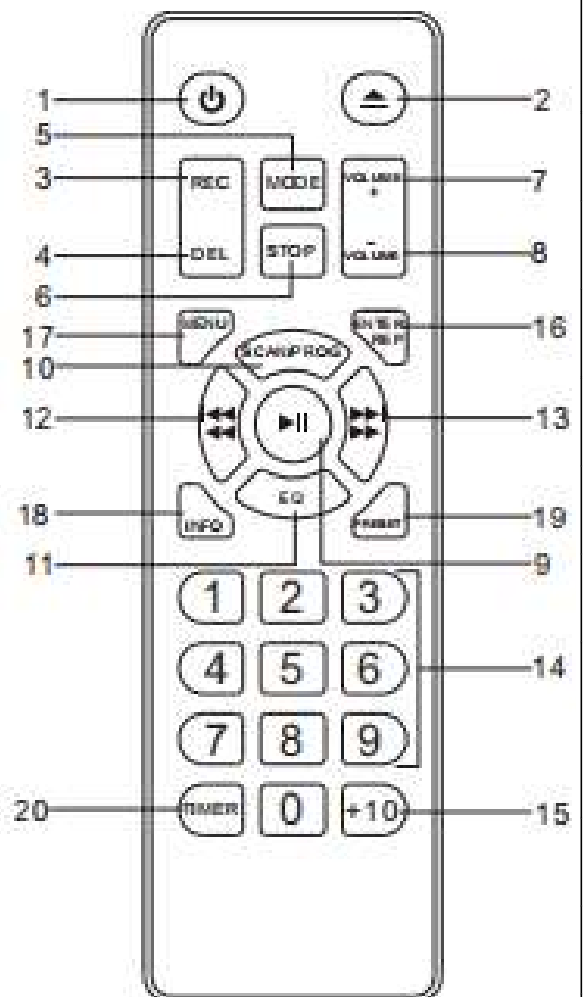

	przodu	
14	Klawiatura numeryczna	
15	+ 10	
16	Enter (potwierdź)	
17	Przycisk Menu	
18	Przycisk Info	
19	Przycisk Preset (wstępnie zaprogramowane)	
20	Przycisk Timer (programator czasowy)	

Pierwsze uruchomienie

Z uwagą przeczytaj instrukcję. Podłącz zasilacz do gniazdka sieciowego 100–240V, a drugi koniec do TX-137 (30). Należy pamiętać: „Niepodłączone do takiej sieci elektrycznej urządzenia zawsze działają wadliwie”. Włącz urządzenie naciskając przycisk zasilania (1). Następnie należy uruchomić żądany tryb odtwarzania. Użyj pokrętła, aby zmienić źródło (1).

Ustawianie system wyświetlania

1. Naciśnij przycisk zasilania/źródła (1), aby włączyć urządzenie. Wyświetlacz zaświeci się.
2. Przytrzymaj i naciśnij przycisk MENU (13). Następnie naciskaj przycisk poprzedni lub następny (3/5), aż wybierzesz „SYSTEM”. Naciśnij przycisk poprzedni lub następny ponownie, aby wybrać **time set up (ustawienie czasu) / alarms (budzik) / sleep (uśpienie) / equalizer(equalizer) / language (język) / back light (podświetlenie) / factory reset (przywrócenie ustawień fabrycznych) / SW version (wersja oprogramowania)**.
3. Następnie wybierz **time set up (ustawienie czasu)** przez naciśnięcie ENTER (potwierdź) (4), naciśnij przycisk poprzedni lub następny, aby

wybrać ustawianie godziny/ustawianie daty/ustawianie automatycznej aktualizacji/ustawianie formatu 12 lub 24 godziny. Następnie naciśnij przycisk ENTER (potwierdź).

4. Ustawiając **clock (zegar)** lub **date (datę)**, naciśnij i przytrzymaj przycisk poprzedni lub następny, aby ustawić godzinę i minuty, a następnie naciśnij przycisk ENTER (potwierdź), aby potwierdzić.

5. Ustawiając **Auto-Updating (automatyczna aktualizacja)**, wykonaj powyższą procedurę 2-3 i wybierz opcję automatycznej aktualizacji. Następnie naciśnij przycisk poprzedni lub następny, aby wybrać opcje, takie jak radio.

6. Ustawiając **alarms (budzik)**, naciśnij przycisk poprzedni lub następny, aby wybrać ustawianie budzika, a następnie wybierz włączenie lub wyłączenie budzika oraz budzik 1 lub 2. Ustawianie czasu budzika po wybraniu trybu budzika (Szczegół / DAB / FM / brzęczyk) i ustawianie głośności budzika.

7. Ustawiając **sleep (uśpienie)**, naciśnij przycisk poprzedni lub następny, aby wybrać tryb uśpienia i naciśnij przycisk ENTER (potwierdź), aby potwierdzić. Wybór wyłącznika czasowego 15/30/45/60/90 minut i wyłączony.

8. Ustawiając **equaliser (equalizer)**, naciśnij przycisk poprzedni lub następny, aby wybrać equalizer i naciśnij przycisk ENTER (potwierdź), aby potwierdzić, wybierając EQ flat / rock / classic / jazz / pop / bass / custom (wybranie custom - ustawienia niestandardowego i naciśnięcie przycisku poprzedni lub następny wybierze efekt basów lub tonów wysokich).

9. Ustawiając **back light (podświetlenie)**, naciśnij przycisk poprzedni lub następny, aby wybrać podświetlenie i naciśnij przycisk ENTER (potwierdź), aby potwierdzić, wybierając poziom podświetlenia (wysoki/niski/średni) i czas podświetlenia (10/20/30/45/60/90/120/180) sek.

10. Ustawiając **factory reset (przywrócenie ustawień fabrycznych)**, przycisk poprzedni lub następny, aby wybrać przywrócenie ustawień fabrycznych i naciśnij przycisk ENTER (potwierdź), aby potwierdzić, wybierz tak lub nie, po wybraniu resetu usuń wszystkie ustawienia do ustawień fabrycznych (tak).

11. Ustawiając **SW version (wersja oprogramowania)**, naciśnij przycisk poprzedni lub następny, aby wybrać SW Version i naciśnij przycisk ENTER (potwierdź), aby potwierdzić, a system wyświetli komunikat produkcyjny.

Tryb Phono (płyta winylowa)

Otwieranie pokrywy gramofonu

- Podnieś pokrywę gramofonu (25) do końca, aż się zatrzyma.
 - Opuszczaj powoli pokrywę, aż zatrzaśnie się zatrzask.
- Jeśli zatrzask nie zatrzaśnie się, ręką pociągnij dolną podporę.
- Pokrywa pozostanie otwarta.

Zamykanie pokrywy gramofonu

- Podnieś pokrywę (25) do końca, aż się zatrzyma.
 - Zatrzask powinien się odblokować. Powoli opuść pokrywę.
- Jeśli zatrzask nie rozłącza się, ręką popchnąć dolną podporę.
- Upewnij się, że trzymasz ostrożnie pokrywę, aby uniknąć przygniecenia palców podczas zamykania.

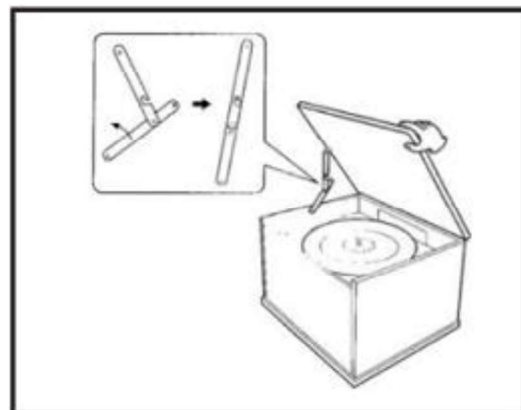

Wskazówki dotyczące postępowania z płytami winylowymi

- Nie dotykaj rowków płyt. Płyty chwytaj za ich brzegi lub etykiety. Upewnij się, że masz czyste ręce. Tłuszcz na skórze stopniowo pogorszy jakość płyt.
- Trzymaj płyty z dala od kurzu i przechowuj w suchym, chłodnym miejscu.
- Jeśli nie są używane, płyty trzymaj w ich obwolutach w celu ochrony przed zakurzeniem i zadrapaniem.
- Płyty przechowuj w pozycji pionowej. Płyty przechowywane poziomo ulegną ugięciu i wypaczeniu.
- Nie przechowuj płyt w bagażniku samochodu.
- Przechowuj płyty w miejscu o stabilnej temperaturze i niskiej wilgotności.
- Aby je wyczyścić, delikatnie przetrzyj powierzchnię okrężnym ruchem miękką ściereczką antystatyczną.

Odtwarzanie płyty winylowej (! WAŻNE !)

Uruchamiając gramofon zdejmij osłonę igły (2). Powinna się łatwo zsunąć z zespołu wkładki gramofonowej (1). Ponadto, należy pamiętać, aby przed użyciem odłączyć blokadę ramienia i zabezpieczyć je ponownie po użyciu.

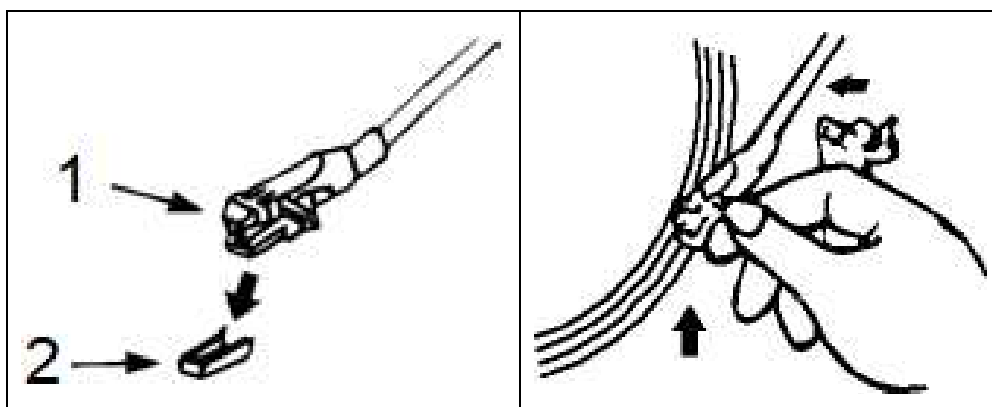

- Włącz urządzenie i dostosuj głośność do odpowiedniego poziomu.
- Obróć pokrętko funkcji do pozycji PHONO.
- Umieść płytę na talerzu gramofonu i wybierz prawidłową prędkość odtwarzania: 33, 45, 78 obr/min - odpowiednio do wybranej płyty. Przy odtwarzaniu płyty 45 obr/min należy użyć adaptera 45 obr/min.
- Ustaw automatyczne/ręczne sterowanie zatrzymaniem: Ustaw przełącznik auto stop w pozycji ON (wł.), aby zatrzymać obracanie talerza po zakończeniu odtwarzania płyty. Jeśli ten przełącznik jest wyłączony (OFF), talerz gramofonu będzie nadal się obracał po zakończeniu odtwarzania.
- Zdejmij osłonę igły i odblokuj blokadę ramienia.
- Popchnij dźwignię podnoszenia w górę, aby podnieść ramię, a następnie delikatnie przesunąć ramię do żądanej pozycji nad płytą.

Talerz zacznie się obracać, gdy ramię zostanie przesunięte w kierunku płyty. Pchnij dźwignię podnoszenia (22) do przodu, aby wolno opuścić ramię gramofonu w żądanym położeniu na płycie. Rozpocznie się odtwarzanie płyty.

- Jeśli przełącznik automatyczny (19) zostanie ustawiony w pozycji ON (wł.), odtwarzanie zatrzyma się automatycznie. Jeśli jednak przełącznik ten jest w położeniu OFF (wył.), płyta nie zatrzyma się automatycznie.
- Po zakończeniu płyty popchnij dźwignię podnoszenia (22) do tyłu, aby podnieść ramię i delikatnie przesunąć je z powrotem do pozycji

spoczynkowej.

● Po zakończeniu odtwarzania płyt włącz blokadę ramienia, aby zabezpieczyć je przed przypadkowym ruchem. Odłącz gramofon od zasilania, jeśli nie będzie używany przez pewien czas.

UWAGA: W przypadku przerwania odtwarzania przed zakończeniem ostatniej ścieżki przełącznik zatrzymania należy ustawić w położeniu OFF (wył.). Płyta teraz będzie grać do końca, ale konieczne będzie zatrzymanie talerza ręcznie.

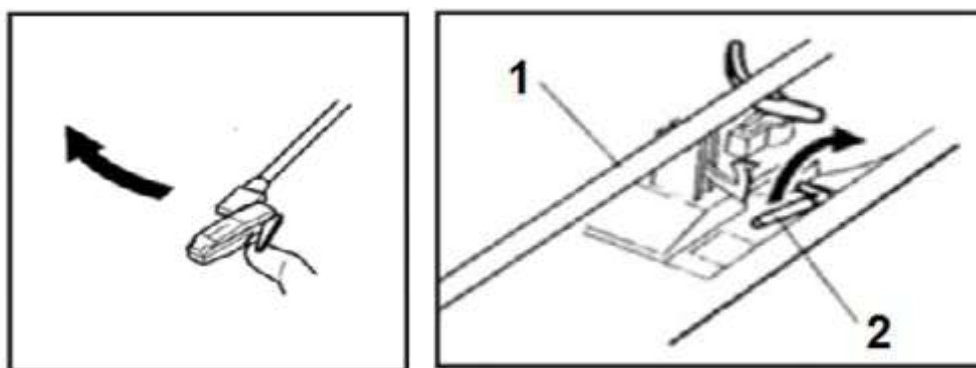

1. Ramię gramofonu / 2. Dźwignia opuszczania ramienia

Wymiana igły gramofonowej

Zaleca się wymianę igły, gdy tylko zauważysz zmianę w jakości dźwięku. Zbyt długie użytkowanie zużytej igły może uszkadzać odtwarzane płyty. Szybkość zużywania się igły będzie większa przy odtwarzaniu płyt 78 obr/min.

A: Wyjmowanie igły z obudowy

Umieść końcówkę śrubokrętu na końcu kasety i popchnij w dół w kierunku pokazanym na rysunku jako „A”. Zdejmij osłonę głowicy igły, ciągnąc ją do przodu i pchając w dół.



B: Zakładanie nowej igły

Chwyć końcówkę osłony głowicy igły i włóż ją, naciskając w kierunku pokazanym na „B”. Wciśnij osłonę igły do góry w kierunku pokazanym na rysunku jako „C” tak, aby igła zablokowała się w pozycji końcówki.



(1) Wprowadź wtyki do wewnątrz.

Uwaga

● Nie wolno zginać igły. ● Nie dotykaj igły, aby uniknąć obrażeń. ● Przed wymianą igły wyłącz zasilanie urządzenia. ● Przechowuj poza zasięgiem dzieci. ● Obchodź się z igłą ostrożnie, gdyż jest delikatna. Używanie zgiętej lub uszkodzonej igły może uszkadzać płyty i powodować nieprawidłowe działanie urządzenia. ● Nie wystawiaj igły na skrajnie wysokie temperatury. ● Skontaktuj się z wykwalifikowanym pracownikiem naprawy, jeśli masz trudności z wymianą.

Tryb CD

Wskazówki dotyczące płyt CD

● Ten odtwarzacz jest kompatybilny z tradycyjnymi płytami audio CD i poprawnie sfinalizowanymi płytami CD-R oraz CD-RW. ● Płytę CD zawsze należy umieszczać na tacce etykietą do góry. (Płyty kompaktowe mogą być nagrywane lub odtwarzane tylko z jednej strony.) ● Aby wyjąć płytę z jej opakowania, należy wcisnąć środek opakowania i podnieść płytę, ostrożnie trzymając ją za brzeg. W przypadku zabrudzenia płyty należy wytrzeć jej powierzchnię ruchem okrężnym od środka ku brzegowi suchą, miękką ściereczką.



● Nigdy nie używaj środków chemicznych, takich jak spraye do płyt, spraye antystatyczne lub płyn, benzen lub rozcieńczalnik do czyszczenia dysku. Takie chemikalia spowodują nieodwracalne uszkodzenie plastikowej powierzchni dysków. ● Po użyciu włóż dysk z powrotem do pudełka, aby uniknąć kurzu i zarysowań. ● Nie wystawiaj płyt na bezpośrednie działanie promieni słonecznych lub wysokich temperatur przez dłuższy czas. Długie wystawienie na działanie wysokich temperatur spowoduje wypaczenie dysku. ● Odtwarzanie wypaczonych płyt może uszkodzić urządzenie. ● Dyski, na których można drukować nie są zalecane do użytku z tym urządzeniem, ponieważ strona etykiety może być lepka i uszkodzić urządzenie. ● Nie należy nakładać ochronnego sprayu na dyski. ● Nie pisz na dyskach długopisem lub piórem. Używaj tylko pisaków olejowych

z filcowymi końcówkami. ● Nie używaj stabilizatorów. Stosowanie dostępnych na rynku stabilizatorów CD może spowodować uszkodzenie tego urządzenia. ● Nie należy używać płyt CD o nieregularnym kształcie, ponieważ mogą one uszkodzić urządzenie.

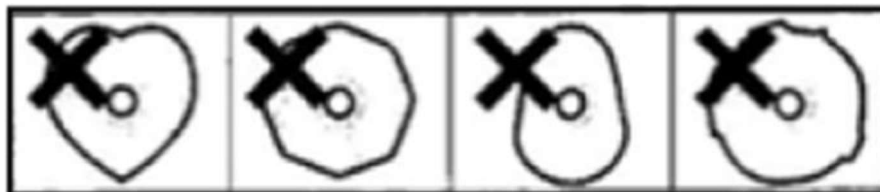

● W przypadku jakichkolwiek wątpliwości dotyczących dbałości o oraz obchodzenia się z dyskiem CD, należy przeczytać akapity dotyczące środków ostrożności lub skontaktować się bezpośrednio z producentem.

Odtwarzanie płyt CD

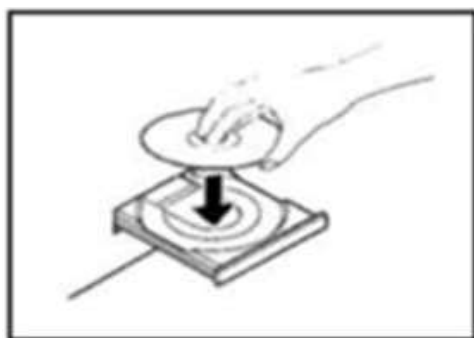

● Włącz urządzenie, naciskając przycisk zasilania. Ustaw pokrętko funkcyjne w pozycji CD.

● Umieść dysk na tacce, nadrukowaną etykietą do góry.

● Naciśnij przycisk OPEN/CLOSE (▲), aby zamknąć szufladę.

● Całkowita liczba utworów pojawi się na

ekranie wyświetlacza.

● System rozpocznie odtwarzanie automatycznie po kilku sekundach lub naciśnij przycisk PLAY/PAUSE (odtwarzanie/pauza) (▶||), aby rozpocząć odtwarzanie.

● Odtwarzanie płyty rozpoczyna się od pierwszego utworu i wskaźnik PLAY (odtwarzanie) zaświeci się.

● Podczas odtwarzania numer odtwarzanego utworu zostanie wyświetlony na ekranie.

● Obróć pokrętko głośności, aby wyregulować głośność.

● Wciśnij przycisk PLAY/PAUSE (odtwarzanie/pauza) (▶||) podczas odtwarzania. Odtwarzanie zatrzyma się w bieżącej pozycji.

● Aby wznowić odtwarzanie, naciśnij przycisk PLAY/PAUSE (odtwarzanie/pauza) (▶||) jeszcze raz.

● Wciśnij przycisk STOP (■), aby zatrzymać odtwarzanie.

UWAGA:

- Nie wkładaj do szuflady więcej niż jednego dysku naraz.
- Dysk należy umieścić na środku tacy.
- Jeśli dysk nie zostanie poprawnie włożony, wyjęcie dysku może być niemożliwe po zamknięciu szuflady.
- Nie otwieraj ani nie zamykaj szuflady na siłę ręką.

Przeskakiwanie do następnej lub poprzedniej ścieżki

- Podczas odtwarzania naciśnij kilkakrotnie przyciski NEXT/PREVIOUS (następny/poprzedni) (◀◀/▶▶), aż do znalezieniażądanego utworu. Wybrana ścieżka będzie odtwarzana od początku.
- W trybie STOP naciśnij przyciski NEXT/PREVIOUS (następny/poprzedni) (◀◀/▶▶), aż zostanie znaleziony żądany utwór. Wciśnij przycisk PLAY/PAUSE (odtwarzanie/pauza) (▶||), aby rozpocząć odtwarzanie od wybranej ścieżki.
- Kiedy przycisk PREVIOUS (poprzedni) (◀◀) zostanie naciśnięty podczas odtwarzania, odtwarzanie utworu rozpocznie się od początku. Aby powrócić do poprzedniej ścieżki, należy dwukrotnie nacisnąć przycisk PREVIOUS (poprzedni) (◀◀).

Wyszukiwanie części ścieżki

- Podczas odtwarzania naciśnij i przytrzymaj przyciski NEXT lub PREVIOUS (następny/poprzedni) (◀◀/▶▶) w celu szybkiego przewijania do tyłu/do przodu, a następnie zwolnij przycisk po znalezieniu żadanego fragmentu.

Funkcja powtarzania

Wciśnij REPEAT/PROG (powtórz/programowanie), aby włączyć tę funkcję. Wszystkie ścieżki można odtwarzać w różnym trybie w następujący sposób:

- Repeat all (powtórz wszystkie): ta funkcja umożliwia wielokrotne słuchanie żądanych utworów lub folderu.
- Repeat one (powtórz jeden): ta funkcja umożliwia wielokrotne słuchanie żadanego utworu.
- Random play (odtwarzanie losowe): za pomocą tej funkcji można słuchać wszystkich utworów lub folderów w losowej kolejności.

Funkcja PROGRAM

Dla mp3 można zaprogramować do 99 utworów (20 utworów z płyty CD) i odtwarzać je w żądanej kolejności. Przed wykonaniem programowania należy pamiętać, aby system był zatrzymany (STOP).

1. Przejdź do trybu CD i naciśnij przycisk ■ (13), aby zatrzymać odtwarzanie płyty CD.
2. Wciśnij przycisk PROG (programowanie) (2); na wyświetlaczu pojawi się „PROG” (programowanie). Ponadto, wyświetli się nr programu i cyfry numeru utworu do zaprogramowania.
3. Wybór żądanego utworu za pomocą SKIP UP/DOWN (przeskocz do góry/w dół) (3/5)
4. Naciśnij przycisk programowania (2), aby zapisać utwór w pamięci.
5. Powtórz kroki 3 i 4, aby w razie konieczności wprowadzić do pamięci dodatkowe utwory.
6. Po zaprogramowaniu wszystkich żądanych utworów naciśnij przycisk PLAY/PAUSE (odtwarzanie/pauza) (4), aby odtworzyć płytę w przypisanej kolejności.
7. Aby usunąć zaprogramowaną kolejność plików, naciśnij ponownie przycisk STOP.

Tryb USB

Odtwarzanie USB

- Włącz urządzenie i dostosuj głośność do odpowiedniego poziomu.
- Włóż urządzenie USB do portu USB, upewniając się, że zostało włożone prosto, bez zginania.
- Ustaw pokrętkę funkcji w pozycji USB.

Przyciski sterowania odtwarzaniem

- Aby wstrzymać odtwarzanie, naciśnij raz przycisk PLAY/PAUSE (odtwarzanie/pauza) (▶||), aby zatrzymać odtwarzanie. Naciśnij go ponownie, aby kontynuować odtwarzanie.
- Aby odtworzyć poprzedni utwór, naciśnij raz ◀◀ lub przytrzymaj ten przycisk wciśnięty, aby szybko przeskakiwać poprzednie utwory.
- Aby odtworzyć następny utwór, naciśnij raz ▶▶ lub przytrzymaj ten przycisk wciśnięty, aby szybko przeskakiwać następne utwory.
- Aby zatrzymać odtwarzanie ścieżki muzycznej, naciśnij przycisk STOP/■.

Nagrywanie na USB

To urządzenie może kodować tradycyjne media muzyczne (płyty winylowe, kasety, audio Bluetooth, radio lub płyty CD) w formacie cyfrowym i nagrywać je na urządzenie USB jako pliki MP3.

- Włóż urządzenie pamięci masowej (USB) do gniazda USB.
- Przygotuj tradycyjne media muzyczne do odtwarzania: Należy umieścić albo płytę na talerzu gramofonu, wsunąć kasetę magnetofonową w kieszeń odtwarzacza, albo włożyć płytę CD do odtwarzacza CD czy podłączyć inny odtwarzacz do gniazda AUX IN.
- Ustaw przełącznik funkcji na odpowiednią funkcję: PHONO, CD, TAPE, RADIO (FM/DAB), BT lub AUX.
- Naciśnij przycisk RECORD (nagraj) (14), aby rozpocząć nagrywanie.
- Wciśnij przycisk STOP, aby zatrzymać nagrywanie. Ścieżki muzyczne zostaną zapisane bezpośrednio na pamięci masowej USB jako pliki MP3.

UWAGA: Jeśli nagrywasz przez kasetę, upewnij się, że do gniazda AUX nie jest podłączony kabel AUX IN. ● Wyciszenie głośności spowoduje także wyciszenie nagrania. Zmniejszenie lub zwiększenie głośności nie ma wpływu na nagranie. ● Szybkość nagrywania to 1:1. Nagrywanie zajmie tyle samo czasu, ile odtwarzanie kasety magnetofonowej czy płyty CD. ● Format zapisu jest fabrycznie zaprogramowany na MP3 i jakość na 128kb/s.

KASOWANIE Z USB

Aby usunąć plik z urządzenia pamięci masowej, w trybie zatrzymania najpierw wybierz utwór za pomocą przycisku ◀ lub ▶. Możesz także usunąć utwór, który jest aktualnie odtwarzany w trybie odtwarzania. Naciśnij i przytrzymaj przycisk REC/DEL (zapisz/usuń), aż na wyświetlaczu zacznie migać wskaźnik DEL (usuń). Możesz wybrać jeden plik, folder lub wszystkie, naciskając przycisk ◀ lub ▶. Następnie naciśnij ponownie przycisk REC/DEL (zapisz/usuń), a plik zostanie usunięty.

Tryb Bluetooth

Odtwarzanie Bluetooth

- Wybierz przełącznikiem źródło „Bluetooth”. Następnie należy włączyć telefon lub inne urządzenie multimedialne i uruchomić funkcję wyszukiwania Bluetooth, operator odbierający otrzyma numer identyfikacyjny Bluetooth dla: „Technaxx TX-137”; w momencie uzyskania połączenia z urządzeniem Bluetooth, głośnik wyda dźwięk.

Przyciskami ►►, ◀◀, ►|| lub ■ można pauzować/odtwarzać, przerywać lub zatrzymywać utwory. Aby wyjść z tej funkcji, zmień źródło lub naciśnij ZASILANIE, aby przełączyć urządzenie w tryb gotowości.

Uwaga: Przy ponownym uruchamianiu maszyny należy powtórzyć te czynności, aby ponownie uruchomić funkcję Bluetooth. W sytuacji funkcji Bluetooth nie jest dostępna funkcja głośnomówiąca. Ostatnio podłączone urządzenie łączy się automatycznie.

Tryb taśmy magnetofonowej

Wskazówki dotyczące taśmy magnetofonowej

- Taśmy metalowe i chromowane (kobaltowe) mają otwory identyfikacyjne.
- Za pomocą palca lub ołówka obróć piastę kasety i naciągnij luźną taśmę.
- Unikaj dotykania taśmy. Odciski palców przyciągają kurz i brud.
- Unikaj upuszczania lub narażania kaset na nadmierne wstrząsy lub siły.

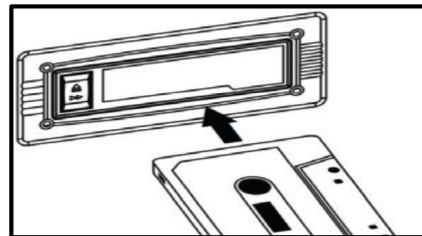
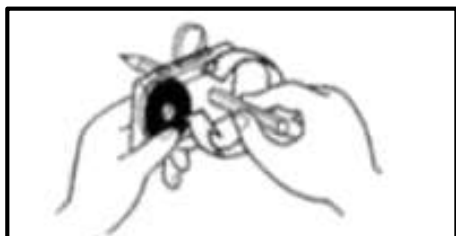

WAŻNE, gdy jest używany magnetofon kasetowy:

- Upewnij się, że kaseeta jest włożona we właściwym kierunku.
- Aby uniknąć uszkodzenia kasety, zdecydowanie zalecamy wyjęcie jej ze sprzętu po jej odtworzeniu.

Odtwarzanie kasety magnetofonowej

- Włącz urządzenie i dostosuj głośność do odpowiedniego poziomu.
- Ustaw pokrętkę funkcji w Kaseeta. ● Włóż nagrany taśmę do kieszeni magnetofonu stroną z taśmą po prawej stronie. Przez lekkie popchnięcie taśma wskoczy na swoje miejsce i automatycznie rozpocznie się odtwarzanie.

UWAGA: ● Aby szybko przewinąć kasetę do przodu, naciśnij przycisk wysuwania taśmy (21) do połowy podczas odtwarzania kasety. ● Aby wznowić normalne odtwarzanie, zwolnij przycisk. ● Aby zatrzymać odtwarzanie, naciśnij przycisk do końca. Odtwarzanie zostanie zatrzymane, a kaseeta zostanie wysunięta.

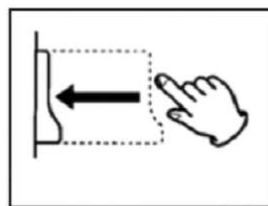
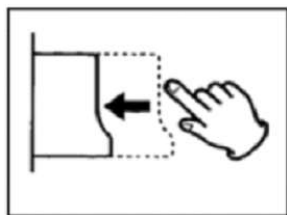

Tryb AUX

Odtwarzanie muzyki z wejścia AUX

- Włącz urządzenie, naciskając przycisk zasilania.
- Ustaw źródło na AUX.
- Podłącz jeden koniec przewodu AUX-IN 3,5mm (nie dołączony do zestawu), do gniazdka AUX-IN 3,5mm na przednim panelu urządzenia, a drugi koniec do gniazda AUX swojego urządzenia audio (odtwarzacz CD, tablet, odtwarzacz MP3, smartfon, itp.).
- Naciśnij PLAY (odtwarzanie) na zewnętrznym źródle audio.

UWAGA: ● Poziom głośności zależy od poziomu głośności na urządzeniu źródłowym. Upewnij się, że głośność źródła jest ustawiona na około 70-80%, aby uniknąć zniekształcenia dźwięku. ● Odtwarzania nie można kontrolować z przedniego panelu w przypadku korzystania z trybu AUX IN. Odtwarzanie musi być kontrolowane z podłączonego urządzenia audio.

Podłączanie słuchawek

- Przed założeniem słuchawek dostosuj głośność do odpowiedniego poziomu.
- Włóż wtyczkę kabla słuchawkowego do 3,5mm gniazda słuchawkowego.

Podłączenie do zewnętrznego wzmacniacza

- Ta funkcja umożliwia odtwarzanie muzyki z gramofonu przez wzmacniacz lub głośniki zewnętrzne. Aby wykonać to połączenie potrzebny jest przewód RCA (poza zestawem).
- Podłącz jeden koniec kabla RCA (czerwony i biały) do gniazd LINE OUT (29) z tyłu TX-137, a drugi koniec do gniazd R (czerwony) i L (biały) z tyłu wzmacniacza lub do głośników zewnętrznych.

Tryb radia

OBSŁUGA RADIA DAB/FM

To urządzenie jest wyposażone w antenę DAB/FM. Przed pierwszym użyciem zdejmij czarny plastikowy pasek mocujący antenę. Trzymaj urządzenia cyfrowe lub telefony komórkowe z dala od anteny, ponieważ może to prowadzić do zakłóceń odbioru. Antena może wymagać zmiany pozycji w przypadku przeniesienia urządzenia w inne miejsce.

● Włącz ZASILANIE, aby wybrać **FM** lub **DAB**. (1) ● Wciśnij przycisk SCAN (wyszukiwanie) (4), aby wyszukać żądaną stację radiową, jednocześnie tak ustawiając antenę, aby uzyskać jak najlepszy odbiór.

Automatyczne strojenie FM

● W trybie pracy FM naciśnij przycisk MENU, a następnie naciśnij przycisk SCAN (wyszukaj), aż do wybrania „scanning” (wyszukiwanie) lub naciśnij i przytrzymaj klawisz poprzedni lub następny. ● Naciśnij przycisk SCAN (wyszukaj), a urządzenie wyszuka wszystkie stacje FM.

Informacje o systemie danych radiowych

W trybie FM naciśnij przycisk INFO, aby wyświetlić informacje: nr programu / typ programu / siła sygnału / godzina i data.

Odbiór FM-Mono i FM-Stereo

Odbiór stereo jest możliwy, gdy dostrojona stacja FM nadaje w stereo. Wciśnij przycisk MENU, aż do wybrania „AUDIO SETTING” (ustawienia audio), a następnie naciśnij poprzedni lub następny, aby wybrać pomiędzy FORCED MONO (wymuszone Mono) lub STEREO ALLOWED (dozwolone stereo).

Automatyczne strojenie DAB

● Przytrzymaj przycisk menu, aby wybrać wyszukiwanie stacji. ● Naciśnij przycisk SCAN (wyszukaj), aby rozpocząć wyszukiwanie stacji DAB / DAB+.

Strojenie ręczne

● Naciśnij przycisk poprzedni lub następny. Żądana stacja zostanie wyszukana ręcznie. ● Podczas odbioru DAB naciśnij przycisk INFO, aby wyświetlić informacje o stacji DAB na wyświetlaczu. Typ programu / nr programu / zakres częstotliwości / siła sygnału / godzina i data, itp.

Zaprogramowana pamięć FM/DAB/DAB+

● Po wybraniu żądanej stacji naciśnij i przytrzymaj przycisk PRESET

(zaprogramowane) (11) przez 2 sekundy. ● Wyświetlacz pokazuje „Preset Store 1: (Empty)” (zaprogramowana 1 (pusta); naciśnij przycisk poprzedni lub następny, aby wybrać żądany numer w pamięci, a następnie naciśnij i przytrzymaj przycisk Enter, aby zapisać stację.

Funkcja gotowości

- Naciśnij przycisk zasilania, aby natychmiast przejść do trybu gotowości.
- Urządzenie automatycznie przejdzie w tryb gotowości po 15 minutach, gdy nie będzie odtwarzać żadnej muzyki. Naciśnij przycisk ZASILANIA (1), aby ponownie włączyć zasilanie. Naciśnij dowolny inny przycisk, a wyświetlacz zaświeci się na kilka sekund.

Często zadawane pytania

Urządzenie się nie włącza

→ Upewnij się, że kabel zasilania jest podłączony do odpowiedniego gniazdka elektrycznego i jest ono włączone.

Brak dźwięku

→ Obróć pokrętko zasilania/głośności w prawo, aby zwiększyć głośność.

Nie można odtworzyć kasety

→ Upewnij się, że pokrętko funkcji jest ustawione na żądaną funkcję. Upewnij się, że kaseeta jest prawidłowo włożona.

Nie można odtworzyć płyty winylowej

→ Upewnij się, że pokrętko funkcji jest ustawione na żądaną funkcję. Upewnij się, że talerz gramofonu pracuje z odpowiednią prędkością (33, 45 lub 78 obr/min).

Nic nie gra przez złącze AUX IN

→ Upewnij się, że kabel jest dobrze podłączony i sprawdź, czy urządzenie zewnętrzne jest czyste i nieuszkodzone. Upewnij się, że przełącznik funkcji jest ustawiony na żądaną funkcję. Sprawdź, czy głośność urządzenia zewnętrznego jest na poziomie 70-80%.

Nic nie gra z USB

→ Upewnij się, że urządzenie pamięci masowej jest prawidłowo włożone do portu USB, i że wybrano prawidłową funkcję. Media mogą wymagać sformatowania.

UWAGA: Jeśli nie można uzyskać właściwego działania urządzenia, należy wyjąć z gniazdka wtyczkę zasilania i włożyć ją ponownie.

Ważne wskazówki

- **Rozpakowanie i obsługa:** Otwórz opakowanie ostrożnie i wyciągnij radio. Usuń folie z radia i zachowaj wszystkie opakowania w celu późniejszego wykorzystania. Umieść opakowanie z dala od małych dzieci i zwierząt.
- **Pozycjonowanie centrum muzycznego:** Urządzenia należy umieścić na stabilnej powierzchni, z dala od źródeł ciepła i zapewnić odpowiednią wentylację wokół centrum muzycznego.
- **Wentylacja i źródła ciepła:** Podczas używania nie wolno umieszczać materiału na szczelinach wentylacyjnych, co spowoduje przegrzanie i uszkodzenie radia. Nie umieszczaj radia w bezpośrednim świetle słonecznym lub w pobliżu źródeł ciepła, takich jak grzejniki lub ogień.
- **Świece i płomienie:** Nie umieszczaj zapalonych świec/lamp na górze/bokach radia. Nie wolno dopuścić do bezpośredniego ognia w pobliżu radia.
- **Znajomości:** Radio jest podłączone do zasilania: należy wyciągnąć wtysek z gniazdka zasilającego z ostrożnością i nie należy umieszczać na nim ciężkich przedmiotów.
- **Wilgoć:** Nie umieszczaj radia w mokrych/wilgotnych warunkach (np. kuchnie, łazienki, piwnice). Zapobiegaj radiu przed wodą. Nie wyciągaj adaptera zasilającymi mokrymi rękami. Jeśli wilgoć wejdzie do radia, odłącz ją od zasilania.
- **Czyszczenie i pielęgnacja:** Odłącz radio od zasilania. Użyj miękkiej, suchej ściereczki o łagodnym detergencie. Nie używaj płynów zawierających alkohol/materiałów ściernych.

NIE WOLNO

- Urządzenie to zostało zaprojektowane do użytku prywatnego i nie nadaje się do celów komercyjnych.
- **Nie** upuszczaj urządzenia ani nim nie uderzaj i zawsze obsługuj go z należytą ostrożnością. W przeciwnym razie może ulec uszkodzeniu.
- **Nie** wolno demontować, modyfikować lub naprawiać urządzenia. Niebezpieczeństwo pożaru lub porażenia prądem.
- **Nie** pozostawiaj urządzenia w miejscach, które są narażone na znaczne wzrosty temperatury. Obudowa i elementy wewnętrzne mogą ulec uszkodzeniu, co z kolei może spowodować pożar.
- **Przestán używać**, gdy zachodzą nietypowe zniekształcenia zapachu/grzania/zmiana koloru materiału powłoki lub innej nieprawidłowej sytuacji.
- Urządzenie i akcesoria mogą być wykorzystywane wyłącznie przez osoby, które są fizycznie i psychicznie w stanie używać je bezpiecznie. Zagrożenia dla dzieci i osób o ograniczonej zdolności do obsługi urządzeń elektronicznych