

**DÖRR**

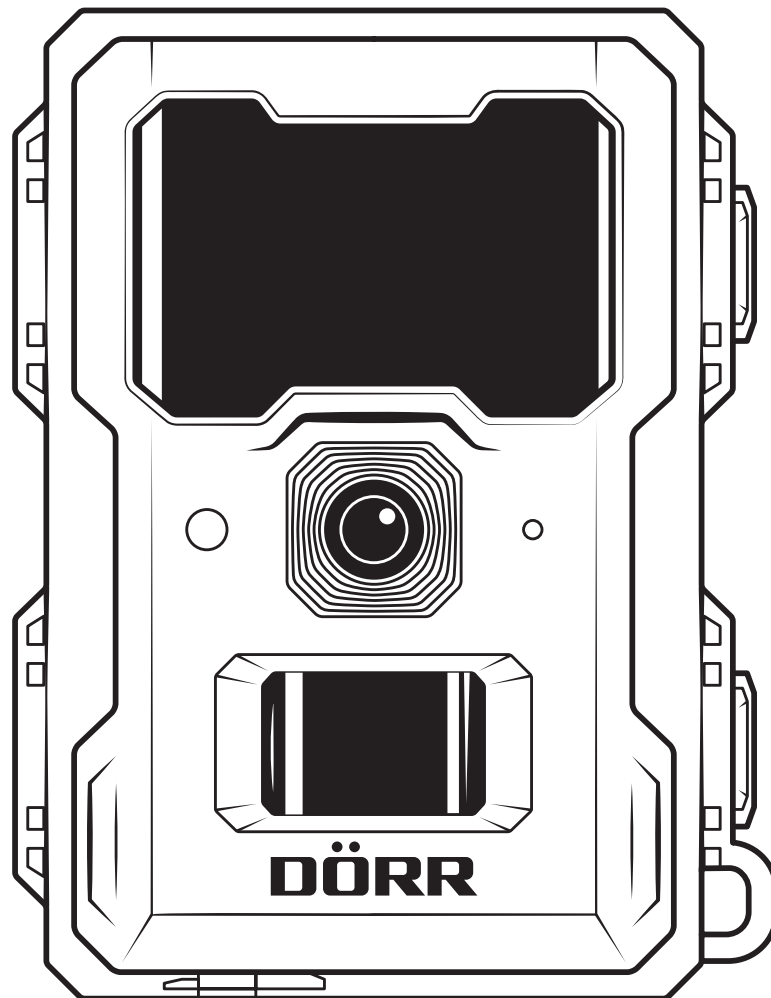

---

# MONITOROVACÍ KAMERA

**CZ** NÁVOD K POUŽITÍ



# SNAPSHOT MINI 5.0 PRO

OBSAH	STRANA
01    BEZPEČNOSTNÍ POKYNY	3
02    VÝSTRAHY PRO BATERII	4
03   USTANOVENÍ O OCHRANĚ OSOBNÍCH ÚDAJŮ	4
04   POPIS ČÁSTÍ	4
05   ČÁSTI OBRÁZKU	5
06   PRVNÍ UVEDENÍ DO PROVOZU	6
06.1 Vložení baterií	6
06.2 Alternativní napájení elektrickým proudem	6
06.3 Vložte paměťovou kartu SD/SDHC/SDXC	6
06.3.1  <b>DŮLEŽITÉ</b> Paměťové karty SDXC 64 GB a 128 GB	6
07   OVLÁDÁNÍ	7
07.1 Přehled na úvodní obrazovce	7
07.2 Všechna základní tovární nastavení	7
07.3 Hlavní nabídky	7
07.4 Navigace/navigace v nabídce	7
08   NASTAVENÍ A FUNKCE	8
08.1 Hlavní nabídka CAM	8
08.2 Hlavní nabídka PIR	9 - 10
08.3 Hlavní menu SYS	11 - 12
08.4 Rychlý náhled nastavení	12
09   TESTOVACÍ VÝSTŘELY / ZOBRAZIT NAHRÁVKY	13
10   MONTÁŽ · VYROVNÁNÍ · ZAPNUTÍ	13
10.1 Montáž a vyrovnaní kamery	13
10.2 Zapněte kameru a začněte sledovat	13
10.3 Pokyny k montáži	13
10.3.1 Hlásič pohybu	13
10.3.2 Světelné podmínky	13
10.3.3 Ochrana proti počasí	14
11   VOLITELNÉ PŘÍSLUŠENSTVÍ	14
11.1 Volitelné montážní příslušenství	14
11.2 Volitelná zařízení proti krádeži	14
12   ČIŠTĚNÍ A ULOŽENÍ	14
13   ROZSAH DODÁVKY	15
14   TECHNICKÉ ÚDAJE	14
15   LIKVIDACE, OZNAČENÍ CE	16
15.1 Likvidace baterie/akumulátoru	16
15.2 UPOZORNĚNÍ WEEE	16
15.3 Likvidace obalu	16
15.4 Konformita ROHS	16
15.5 Označení CE	16

**DĚKUJEME VÁM**, že jste se rozhodli pro kvalitní produkt firmy **DÖRR**.

**Před prvním použitím si prosím pozorně přečtěte návod k použití a bezpečnostní pokyny.**

Návod k použití si uložte spolu s přístrojem pro pozdější použití. Používají-li tento přístroj jiné osoby, dejte jim prosím tento návod k použití k dispozici. Jestliže tento přístroj prodáte, patří tento návod k použití k přístroji a je nutné ho k přístroji přiložit.

**Společnost DÖRR neručí v případě nesprávného použití nebo nerespektování návodu k použití a bezpečnostních pokynů za vzniklé škody.**

Při škodách způsobených nesprávným používáním nebo cizím působením zaniká nárok na záruku a reklamaci. Manipulace, montážní změny produktu a otevření krytu uživatelem nebo neautorizovanými třetími osobami se považuje za nesprávné používání.

## 01 | ⚠️ BEZPEČNOSTNÍ POKYNY

- ⚠️ **Přístroj není žádná hračka! Aby se zabránilo nehodám a udušení uchovávejte přístroj, součástky a obalové materiály mimo dosah dětí a domácích zvířat.**
- ⚠️ Osoby s fyzickým nebo kognitivním omezením by měly ovládat kameru pouze po zaškolení a pod dohledem.
- ⚠️ Osoby s kardiostimulátorem, defibrilátorem nebo s jinými elektrickými implantáty by měly **dodržovat minimální vzdálenost 30 cm**, protože přístroj vytváří elektromagnetická pole
- Vaše **kamera má kryt odolný vůči povětrnostním vlivům IP66** (ochrana proti prachu a stříkající vodě) a je proto vhodná pro venkovní použití. I přesto chraňte Vaši kameru před extrémními povětrnostními vlivy a přímým slunečním zářením.
- **Používejte výhradně nové alkalicko-manganové baterie Mignon AA LR6 1,5V nebo nabíjecí akumulátory NiMH stejného typu a výrobce. Nikdy nekombinujte alkalicko-manganové baterie s akumulátory NiMH! Při vkládání dbejte na správné pólování (+/-).** Pokud kamera nebudete delší dobu používat, vyjměte baterie.
- **Používejte pouze paměťové karty SD/SDHC od 8GB do 32GB (SDXC 64GB až max. 128GB viz kapitola 06.3.1). Použití karty Micro SD ve spojení s adaptérem může vést k poruchám.**
- Kameru chraňte před pádem na tvrdé povrchy. Kameru po pádu nepoužívejte. V takovém případě nechte kameru před opětovným zapnutím zkontrolovat kvalifikovaným elektrikářem.
- Je-li kamera vadná nebo poškozená, nepokoušejte se kameru demontovat nebo vlastnoručně opravit. **Vzniká nebezpečí zásahu elektrickým proudem!** Kontaktujte prosím Vašeho specializovaného obchodníka.
- Při otevření krytu kamery (kromě víka krytu a přihrádky na baterie) zaniká záruka. Oprávnění otevřít kryt má pouze odborný personál společnosti DÖRR GmbH.
- Světelné zdroje LED může vyměňovat pouze odborný personál společnosti DÖRR GmbH.
- Kameru nepoužívejte v přímém okolí zařízení, které vytváří silná elektromagnetická pole.
- Zabraňte dotyku prstů s čočkou kamery.
- Kameru chraňte před silným znečištěním. Kameru nečistěte benzinem nebo agresivními čisticími prostředky. K čištění vnějších součástí kamery a čočky doporučujeme hadřík z mikrovlákna, který neuvolňuje vlákna. **Před čištěním prosím vyjměte baterie/akumulátory.**
- Jestliže kameru nepoužíváte, ukládejte ji na suchém, chladném místě chráněném před prachem.
- Je-li kamera vadná nebo není-li plánované její další využití zlikvidujte ji v souladu se směrnicí o odpadních elektrických a elektrotechnických zařízeních WEEE. V případě dotazů se obraťte na místní úřady, které mají na starosti likvidaci.

## 02 | ⚠ BATERIE/AKUMULÁTOR VÝSTRAŽNÉ

Používejte pouze kvalitní značkové baterie nebo akumulátory. **Při vkládání baterií/ akumulátorů dbejte na správné pólování (+/-).** Nepoužívejte baterie/akumulátory různých typů a baterie vyměňujte vždy současně. **Nikdy nekombinujte alkalicko-manganové baterie s akumulátory NiMH!** Nekombinujte použité baterie s novými bateriemi. Při delším nepoužívání baterie/akumulátory prosím vyjměte. **Baterie/akumulátory neházejte do ohně, nezkratujte je ani uje nedemontujte. Běžné baterie nikdy znovu nenabíjejte – nebezpečí výbuchu!** Abyste zabránili vytečení kyselin odstraňte z baterie okamžitě prázdné baterie z přístroje. Baterie, které vytekly, okamžitě vyjměte ze zařízení. Před vložením nových baterií vyčistěte kontakty. **Existuje nebezpečí poleptání kyselinou z baterie! Při kontaktu s kyselinou z baterie okamžitě omyjte postižená místa dostatečným množstvím čisté vody a okamžitě kontaktujte lékaře. Při požití baterie může dojít k nebezpečí života. Baterie/akumulátory uchovávejte tak, aby byly nedosažitelné pro děti a domácí zvířata.** Baterie/akumulátory se nesmí likvidovat s domácím odpadem (viz také kapitola "Likvidace akumulátorů/baterií").

## 03 | USTANOVENÍ O OCHRANĚ OSOBNÍCH ÚDAJŮ

V každé zemi/spolkovém státě platí zákonná ustanovení o ochraně osobních údajů. Protože tato ustanovení mohou být v každém státě nebo spolkové zemi různé, doporučujeme zjistit si informace u příslušného úřadu a u osoby zodpovědné za ochranu osobních údajů. Tato ustanovení také dodržujte! V každém případě platí:

- **Nemonitorujte žádná veřejná místa jako jsou chodníky, silnice, parkoviště atd.**
- **Nikdy nemonitorujte zaměstnance na pracovišti.**
- **Neporušujte „osobnostní práva“ nebo „právo na vlastní fotografie“.**
- **Nezveřejňujte žádné fotografie na kterých jsou osoby, jejichž výslovný souhlas nemáte. Nezveřejňujte žádné fotografie s identifikovatelnou SPZ.**
- **Na monitoring fotografiemi a videem upozorněte pomocí tabulky a informujte případně sousedy a návštěvníky.**

## 04 | POPIS ČÁSTÍ

- 01 Infračervený blesk
- 02 Ukazatel LED/světelný senzor
- 03 Hlásič pohybu (senzor PIR)
- 04 Čočka kamery
- 05 Napínací upevnění
- 06 Mikrofon
- 07 Očko pro zámek podkovu (zámek volitelně)
- 08 LCD kamerový displej
- 09 Tlačítko nabídky MENU
- 10 Tlačítko OK
- 11 Posuvník ON (zapnout)/SETUP/OFF (vypnout)
- 12 Navigační tlačítka
- 13 Bateriová přihrádka
- 14 Zásuvka USB-C
- 15 Připojení externí baterie DC 12V
- 16 ¼" připojovací závit
- 17 Očko pro montážní pás
- 18 Provedení kabelového zámku (zámek volitelně)
- 19 Otvor pro kartu SD
- 20 Upevňovací pás

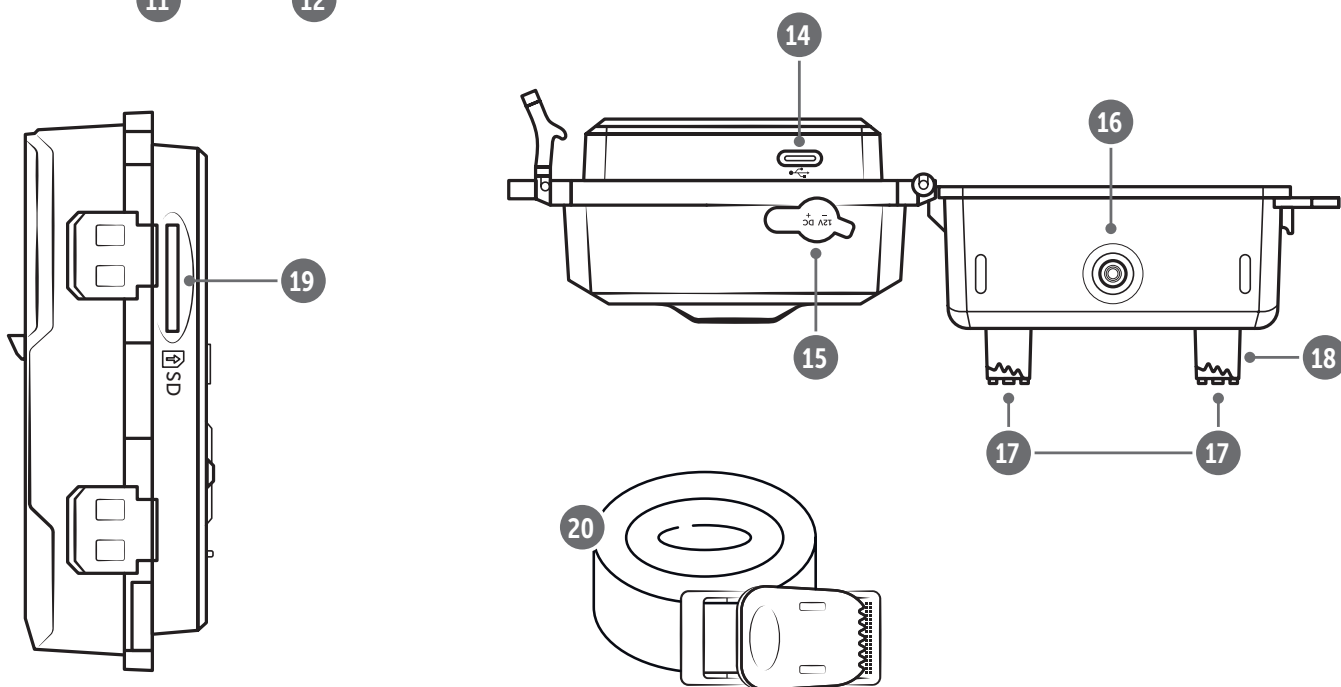
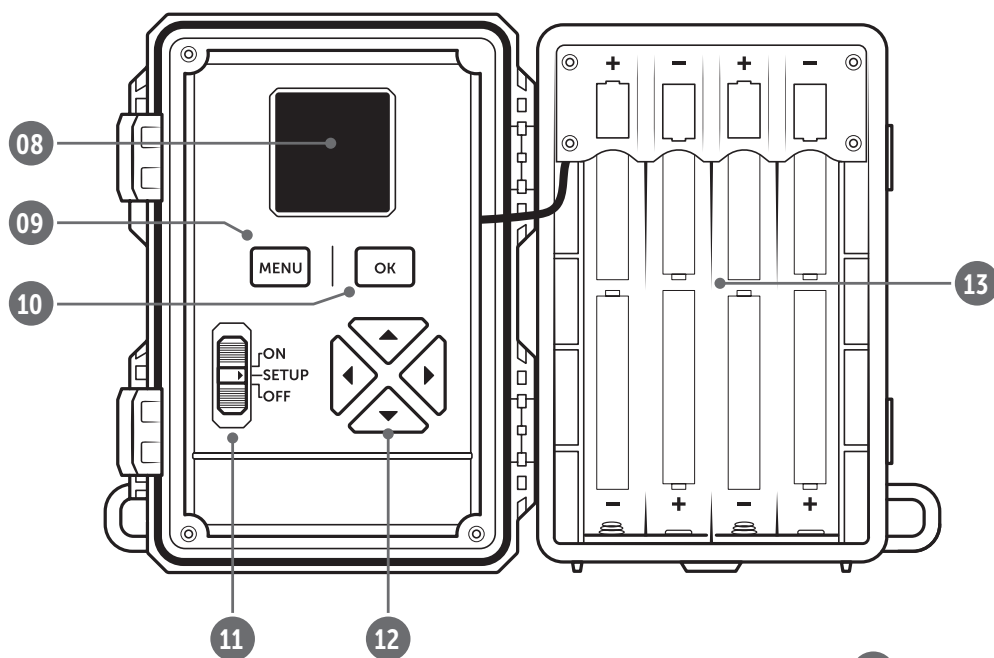
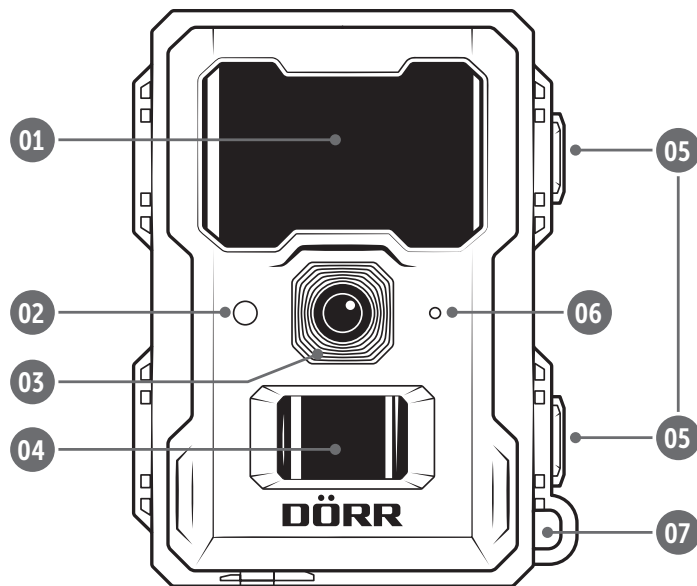

## 06 | PRVNÍ UVEDENÍ DO PROVOZU

### **POZOR**

Při následujících akcích musí být kamera vypnutá (posuvník 11 = poloha OFF). Jinak může dojít k poškození kamery!

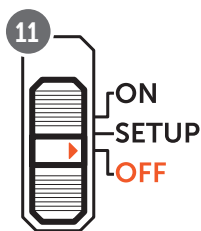

### 06.1 Vložení baterií

#### **POZOR**

Používejte výhradně nové alkalicko-manganové baterie Mignon AA LR6 1,5V nebo nabíjecí akumulátory NiMH stejného typu a výrobce. Nikdy nekombinujte alkalicko-manganové baterie s akumulátory NiMH! Při vkládání dbejte na správné pólování (+/-). Pokud kamera nebudete delší dobu používat, vyjměte baterie.

Kameru otevřete pomocí bočního napínacího upevnění (05). Zkontrolujte, za posuvník (11) je v poloze **OFF** (vypnuto). Vložte **8 AA baterií 1,5 V** (nejsou součástí balení) do prostoru pro baterie (13). **Dbejte na správnou polaritu (+/-).**

#### **UPOZORNĚNÍ**

Pokud používáte kameru s bateriemi NiMH, vyberte v položce menu "Typ baterie" na kartě menu kamery "SYS" možnost NiMH, abyste zajistili přesné zobrazení stavu baterie (viz kapitola 08.3).

### 06.2 Alternativní napájení elektrickým proudem

Pro udržitelnou a prodlouženou dobu provozu použijte **solární panel DÖRR s integrovaným lithiovým iontovým akumulátorem 1500mAh**. Volitelně k dispozici v našem **internetovém obchodě DÖRR**:

**Solární panel DÖRR Li-1500 12V/6V**  
[www.doerr-outdoor.de/204446](http://www.doerr-outdoor.de/204446)

Alternativně lze kameru provozovat pomocí **externí baterie 12V** spolu s naším **bateriovým kabelem DÖRR**. Vše volitelně dostupné v našem **internetovém obchodě DÖRR**:

**Olověná baterie 12V/12Ah**  
[www.doerr-outdoor.de/204351](http://www.doerr-outdoor.de/204351)

Kabel k baterii DÖRR 2m s plochou zástrčkou

[www.doerr-outdoor.de/204364](http://www.doerr-outdoor.de/204364)

Solární panel i síťová část a externí baterie jsou s kamerou propojené připojením DC 12V (15). Případně vložené baterie/akumulátory AA není nutné při připojení napájení vyjmát. Jakmile bude kamera opět odpojena od externího napájení začne automaticky využívat energii z vložených baterií.

### 06.4 Vložte paměťovou kartu SD/SDHC/SDXC

#### **UPOZORNĚNÍ**

Používejte pouze pamové karty SD/SDHC/SDXC od 8GB do maximální kapacity 128GB. Použití karty Micro SD ve spojení s adaptérem může vést k poruchám. Dbejte na to, aby karta SD byla naformátovaná a odblokovaná.

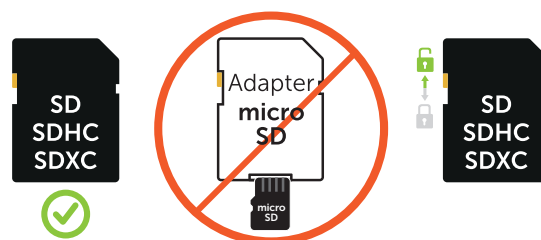

#### 06.3.1 Paměťové karty SDXC 64 GB a 128 GB

#### **DŮLEŽITÉ**

**Paměťové karty SDXC 64 GB a 128 GB**

Paměťové karty SDXC s kapacitou 64 GB a 128 GB je kvůli jejich standardnímu formátování nutné před použitím s monitorovací kamerou naformátovat. Pro formátování karty SDXC pomocí monitorovací kamery přečtěte si kapitulu 08.3.

Paměťovou kartu SD/SDHC/SDXC (není součástí dodávky) vložte **popsanou stranou nahoru** do otvoru pro karty SD (19) až karta zaklapne.

## 07 | OVLÁDÁNÍ

### 07.1 Přehled na úvodní obrazovce

Posuvník (11) posuňte do polohy **SETUP**.

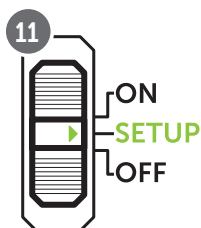

Po logu DÖRR se na LCD displeji (08) zobrazí základní tovární nastavení:



	Fotoaparát je v režimu fotografie (pořízení jednoho snímku)
5M	Rozlišení obrázku 5 megapixelů
	Úroveň baterie
01-01-2024 00:00:00	Datum a čas
0.0GB/14.7GB	Použité/volné místo (Příklad s 16GB SDHC kartou)

### 07.2 Všechna základní tovární nastavení

<b>CAM</b>	Režim kamery: Fotky	
	Nastavení fotografií: Velikost fotky: 5 M	
		Série fotky: 1 fotka
		Výkon blesku: Vysoká
<b>PIR</b>	Režim spouště: PIR Senzor ZAP	
	Citlivost PIR: Úroveň 7	
	Prodleva PIR: Vypnout	
	Časosběr: Vypnout	
	Časovač 1 + 2: Vypnout	
<b>SYS</b>	Jazyk: Německý *	
	Heslo: Vypnout	
	Typ baterie: Alkalický	
	Přepis SD: Zapnout	

\* Jazyk nabídky fotoaparátu je z výroby nastaven na **NĚMECKÝ**. Chcete-li změnit jazyk nabídky, přejděte na **kapitolu 08.3**.

### 07.3 Hlavní nabídky

Chcete-li upravit nastavení pro své účely, posuňte posuvník (11) do střední polohy **SETUP** a stiskněte tlačítko nabídky (09) **MENU**. V horní části LCD displeje (08) se zobrazí 3 hlavní nabídky. Hlavní menu, ve kterém se nacházíte, je **zvýrazněno žlutou** barvou:



#### Hlavní nabídka CAM

Zde se provádí **nastavení fotoaparátu**. Různá nastavení můžete vidět v **kapitole 08.1**.



#### Hlavní nabídka PIR

Zde lze nastavit různé **režimy uvolnění**. Různá nastavení můžete vidět v **kapitole 08.2**.



#### Hlavní nabídka SYS

Zde můžete zadat **datum/čas, jazyk, heslo atd.** Různá nastavení můžete vidět v **kapitole 08.3**.

### 07.4 Navigace/navigace v nabídce

- Stisknutím navigačních tlačítek (12) nebo se dostanete do požadované podnabídky. Podnabídka, ve které se nacházíte, je **zvýrazněna žlutě**:

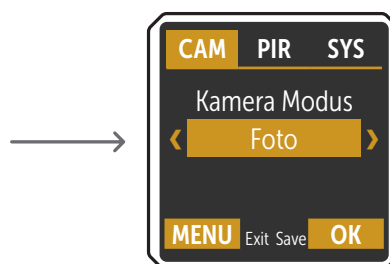

- Pomocí navigačních tlačítek (12) nebo vyberte požadované nastavení.
- Pro uložení výběru stiskněte tlačítko OK (10) .
- Stiskem tlačítka menu (09) se vrátíte na hlavní obrazovku.

## 08.1 Hlavní nabídka CAM

## Režim kamery

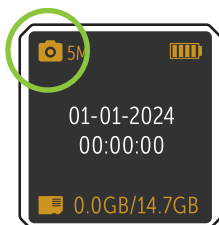

< Fotky > Výběr < Foto >. Fotoaparát pořizuje snímky podle vašeho dalšího, následného nastavení fotografie.

**Velikost fotky** Zvolte požadované **rozlišení snímku**.

< 5M >	5 MP (3072 x 1728)
< 3M >	3 MP (2304 x 1280)

**Série fotky** Zvolte **počet snímků** na jeden pohyb/spuštění.

&lt; 1 Fotka &gt;

&lt; 2 Fotky &gt;

&lt; 3 Fotky &gt;

**Výkon blesku** Vyberte požadovaný **dosah blesku**.

&lt; Nízká &gt;

do cca 8 metrů

&lt; Vysoká &gt;

do cca 20 metrů

## Režim kamery



< Video > Výběr < Video >. Kamera vytváří videa podle vašich dalších nastavení videa níže.

**Velikost video** Zvolte požadovaný **formát videa**.

< HD-720P >	HD (1280 x 720)
< FHD-1080P >	Full HD (1920 x 1080)

**Délka videa** Vyberte požadovanou **délku videa**.

&lt; Sek &gt;

5 - 59 sekund

**Výkon blesku** Vyberte požadovaný **dosah blesku**.

&lt; Nízká &gt;

do cca 8 metrů

&lt; Vysoká &gt;

do cca 20 metrů

## Režim kamery

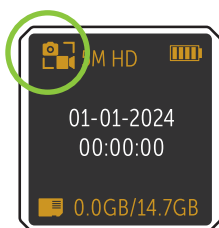

< Fotky+Video > Výběr < Foto+Video >. Die Kamera macht zunächst ein Foto bzw. Fotos und nimmt anschließend ein Video auf, gemäß Ihren weiteren, nachfolgenden Einstellungen für Fotos und Videos.

**Velikost fotky** Zvolte požadované **rozlišení snímku**.

< 5M >	5 MP (3072 x 1728)
< 3M >	3 MP (2304 x 1280)

**Série fotky** Zvolte **počet snímků** na jeden pohyb/spuštění.

&lt; 1 Fotka &gt;

&lt; 2 Fotky &gt;

&lt; 3 Fotky &gt;

**Velikost video** Zvolte požadovaný **formát videa**.

< HD-720P >	HD (1280 x 720)
< FHD-1080P >	Full HD (1920 x 1080)

**Délka videa** Vyberte požadovanou **délku videa**.

&lt; Sek &gt;

5 - 59 sekund

**Výkon blesku** Vyberte požadovaný **dosah blesku**.

&lt; Nízká &gt;

do cca 8 metrů

&lt; Vysoká &gt;

do cca 20 metrů



## PIR Senzor

&lt; ZAP &gt;

Výběr < ZAP > **Pasivní infračervený sensor (PIR)** se spustí, jestliže se v oblasti dosahu dojde k rozeznání pohybu a rozdílných teplot.

&lt; VYP &gt;

## Citlivost PIR

Nastavte **citlivost detektoru** pohybu.

&lt; Úroveň 1 &gt;

&lt; Úroveň 2 &gt;

&lt; Úroveň 3 &gt;

&lt; Úroveň 4 &gt;

&lt; Úroveň 5 &gt;

&lt; Úroveň 6 &gt;

&lt; Úroveň 7 &gt;

&lt; Úroveň 8 &gt;

&lt; Úroveň 9 &gt;

Pokud se kamera spouští příliš často vlivem okolních vlivů (padající větve, silné sluneční světlo atd.).

Kamera detekuje i ty nejmenší pohyby a teplotní rozdíly.

## Prodleva PIR

Nastavte dobu, po kterou má **hlásič po spuštění udělat přestávku**. Toto nastavení zabrání, že kamera udělá příliš mnoho snímků/videí.

&lt; VYP &gt;

&lt; ZAP &gt;

Po výběru < ZAP > a stisknutí tlačítka OK (10) se otevře další okno pro zadání doby trvání:

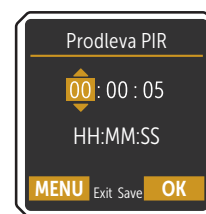
**Příklad nastavení 5 minut:**

Po spuštění vyčká kamera 5 minutu do spuštění dalšího snímku/video pohybem.

Možné zpoždění: **min. 05 sekund až max. 24 hodin (zadejte 23:59:59)**

Pomocí tlačítek (12) ▲ nebo ▼ vyberte **hodiny**. Pomocí tlačítka ► přejděte na další vstupní pole. Podle toho vyberte **minuty a sekundy**. Potvrďte zadání tlačítkem OK (10).

## Časoběr

Nastavte pevný časový úsek, ve kterém kamera vytvoří snímek/video **nezávisle na hlásiči pohybu**.

&lt; VYP &gt;

&lt; ZAP &gt;

Po výběru < ZAP > a stisknutí tlačítka OK (10) se otevře další okno pro zadání časového intervalu:

**Příklad nastavení 01:00:00:**

Kamera udělá každou hodinu snímek/video nezávisle na tom, zda dojde k pohybu nebo ne.

Možný časový interval: **min. 05 sekund až max. 24 hodin (zadejte 23:59:59)**



Pomocí tlačítek (12) ▲ nebo ▼ vyberte **hodiny**. Pomocí tlačítka ► přejděte na další vstupní pole. Podle toho vyberte **minuty a sekundy**. Potvrďte zadání tlačítkem OK (10).

## Časovač 1

Nastavte pevný časový rámec, kdy je kamera aktivní. Mimo tuto dobu se nedělají žádné snímky ani se neregistrují pohyby.

**Příklad nastavení 14.00 – 17.00:**

Kamera je aktivní pouze mezi 14.00 a 17.00 hodinou.

V tomto bodu nabídky zvolte funkci **< VYP >**, kamera pracuje 24 hodin. Můžete nastavit až **2 časové úseky** za den.

&lt; VYP &gt;

&lt; ZAP &gt;

Výběr **< VYP >** Kamera funguje 24 hodin.

Po výběru **< ZAP >** a stisknutí tlačítka **OK (10)** se otevře další okno pro zadání času začátku a konce:



Pomocí tlačítek (12) ▲ nebo ▼ vyberte **hodiny**. Pomocí tlačítka ► přejděte na další vstupní pole. Vyberte **minuty**. Potvrďte zadání **tlačítkem OK (10)**.

## Časovač 2

Nastavte pevný časový rámec, kdy je kamera aktivní. Mimo tuto dobu se nedělají žádné snímky ani se neregistrují pohyby.

**Příklad nastavení 14.00 – 17.00:**

Kamera je aktivní pouze mezi 14.00 a 17.00 hodinou.

V této položce nabídky vyberte funkci **< VYP >** kamera funguje 24 hodin nebo **podle vašeho zadání v časovém okně 1.**

&lt; VYP &gt;

&lt; ZAP &gt;

Po výběru **< ZAP >** a stisknutí tlačítka **OK (10)** se otevře další okno pro zadání času začátku a konce:



Pomocí tlačítek (12) ▲ nebo ▼ vyberte **hodiny**. Pomocí tlačítka ► přejděte na další vstupní pole. Vyberte **minuty**. Potvrďte zadání **tlačítkem OK (10)**.

## Datum &amp; Čas

Nastavte **datum** a **čas**.

Formát data: **DD / MM / RRRR**

Formát času: **24 hodin**

< Vstup >

Po výběru < **Vstup** > a stisknutí tlačítka **OK (10)** se otevře další okno pro zadání data a času:

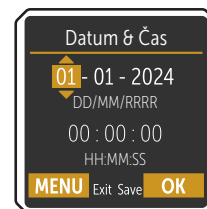

Pomocí tlačítek (12) ▲ nebo ▼ vyberte **den**. Pomocí tlačítka ► přejděte na další vstupní pole. Podle toho vyberte **měsíc** a **rok**.

Pomocí tlačítka ► přejděte do pole pro zadání času. Pomocí tlačítek (12) ▲ nebo ▼ vyberte **hodinu**. Pomocí tlačítka ► přejděte na další vstupní pole. Podle toho nastavte **minuty** a **sekundy**. Potvrďte zadání **tlačítkem OK (10)**.

## Jazyk

Vyberte požadovaný **jazyk** pro nabídku fotoaparátu.

< Deutsch > \*

\* **přednastavení**

< English >

< Français >

< Italiano >

< Español >

< Čeština >

< Dansk >

< Suomi >

< Magyar >

< Nederlands >

< Svenska >

## Heslo

Kameru lze chránit před neoprávněnými uživateli zadáním **hesla**.

**Je-li funkce hesla aktivována, je třeba zadat toto heslo bezprostředně po zapnutí kamery.**

Tovární výchozí heslo:

< 0 0 0 0 0 >

▶ **UPOZORNĚNÍ**

Doporučujeme heslo zapsat na bezpečném místě, protože při ztrátě hesla nelze kameru provozovat.

< VYP >

Při zapnutí není vyžadováno heslo.

< ZAP >

Po výběru < **ON** > a stisknutí tlačítka **OK (10)** se otevře další okno pro zadání 6místného číselného kódu:



Pomocí tlačítek (12) ▲ nebo ▼ vyberte **číslo**. Pomocí tlačítka ► přejděte na další vstupní pole. Potvrďte zadání **tlačítkem OK (10)**.

## 08.3 Hlavní menu SYS

<b>Typ baterie</b>	Chcete-li zajistit přesné zobrazení stavu baterií, vyberte, zda jste do fotoaparátu vložili <b>alkalické baterie nebo Ni-MH akumulátory</b> .	<b>&lt; Alkalické &gt; *</b> <b>&lt; Ni-MH &gt;</b>	<b>* přednastavení</b>
<b>Přepis SD</b>	<b>Výběr &lt; AUS &gt;</b> Je-li karta SD plná, <b>zastaví kamera funkci nahrávání/fotografování</b> , dokud se nevymění resp. nenaformátuje karta SD.  <b>VÝBĚR &lt; EIN &gt;</b> Je-li karta SD plná, <b>přepíše</b> kamera nejstarší snímky.	<b>&lt; VYP &gt;</b> <b>&lt; ZAP &gt;</b>	<b>Nastavení funkce nahrávání</b> <b>Přepsání nejstarších snímků</b>
<b>FW Update</b>	<b>Pouze pro servisní práce DÖRR!</b>	<b>&lt; ANO &gt;</b>	Stisknutím <b>tlačítka menu (09)</b> tuto funkci ukončíte a vrátíte se na úvodní obrazovku.
<b>Formátování SD</b>	<b>Tato funkce vymaže všechny soubory z SD karty a přeformátuje kartu.</b>  <b>▶ UPOZORNĚNÍ</b> <b>Před formátováním se absolutně ujistěte, že na SD kartě nejsou žádné soubory, které byste ještě potřebovali!</b>	<b>&lt; ANO &gt;</b>	Stisknutím <b>tlačítka menu (09)</b> tuto funkci ukončíte a vrátíte se na úvodní obrazovku.
<b>Resetovat</b>	<b>Obnovení továrního nastavení.</b> Původní nastavení, kromě data a času, lze obnovit.	<b>&lt; ANO &gt;</b>	Stisknutím <b>tlačítka menu (09)</b> tuto funkci ukončíte a vrátíte se na úvodní obrazovku.

## 08.4 Rychlý náhled nastavení

Chcete-li rychle zobrazit a zkontrolovat svá nastavení, nastavte posuvník (11) do polohy **SETUP**.

Poté stisknete tlačítko (12) . Na LCD displeji se zobrazí přehled vašich nastavení.



Použijte tlačítka (12)  nebo  k procházení přehledem.

## 09 | TESTOVACÍ VÝSTŘELY / ZOBRAZIT NAHRÁVKY

V režimu **SETUP** (posuvník 11 do polohy SETUP) lze spustit testovací snímek, testovací video nebo testovací foto+video **podle vašeho nastavení v hlavní nabídce CAM režim fotoaparátu**.

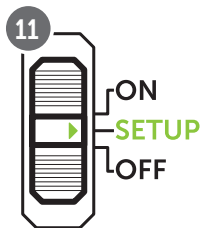

**Chcete-li spustit testovací záznam, stiskněte tlačítko OK (10).**

Pokud je testovací záznam úspěšný, v závislosti na nastaveném režimu kamery se na displeji zobrazí následující:



Záznamy lze prohlížet pomocí notebooku nebo PC. Máte k tomu 2 možnosti:

1. Připojte fotoaparát přímo k počítači pomocí volitelného **datového kabelu USB-C**. Chcete-li to provést, zapojte datový kabel USB-C do zásuvky USB-C (14) na fotoaparátu a připojte jej k portu USB na počítači.
2. Vyjměte paměťovou kartu z fotoaparátu a načtěte ji **pomocí externí čtečky** (volitelně k dispozici).

## 10 | MONTÁŽ / VYROVNÁNÍ / ZAPNUTÍ

### 10.1 Montáž a vyrovnaní kamery

**Upevňovací pás (20)**, který je součástí dodávky, protáhněte oky (17) na zadní části kamery a kameru upevněte na strom, sloup nebo jiný vhodný objekt. Pás zatím neutahujte.

Kameru doporučujeme pověsit do výšky **0,75 m až 1,00 m**. Optimální vzdálenost k objektu je mezi **3 a 10 m**. Větší vzdálenosti jsou také možné, ale pak už nelze garantovat spolehlivost pohybového senzoru. Čočka kamery (04) by měla být zaměřena na bod, kde lze očekávat fotografovaný objekt.

Pro kontrolu, zda je kamera pověšená ve správném úhlu,

doporučujeme provést **testovací snímek** (viz **kapitola 09**). Kameru nastavte tak, aby očekávaný objekt byl uprostřed snímku. Případně kameru znovu nastavte a znovu proveďte testovací snímek.

### ▶ UPOZORNĚNÍ

Pro změnu úhlu záznamu lze mezi kameru a kmen stromu upnout malý dřevěný klínek. Všimněte si také **kapitoly 11** s naší rozsáhlou řadou **příslušenství pro instalaci a ochranu proti krádeži**.

Pokud je kamera ve správné poloze, pro stabilní upevnění pevně utáhněte upevňovací pásek (20). Po úspěšném sestavení a zkušebním záznamu kameru vypněte (11 = **OFF**).

### 10.2 Zapněte kameru a začněte sledovat

Pro provozování kamery nastavte posuvník (11) do polohy **ON** a zavřete kryt kamery. **Po cca. 10 sekundách** je kamera aktivní a bude snímat při pohybu podle Vašich nastavení.

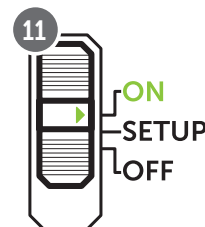

### 10.3 Pokyny k montáži

#### 10.3.1 Hlásič pohybu

Hlásič pohybu reaguje pouze za určitých předpokladů a v určitém rozsahu. Zachycení objektů závisí v značné míře na okolní teplotě a dalších okolnostech jako např. porostu, reflektujících plochách atd. Při optimálních poměrech, perfektním zaměření a nastavení na nejvyšší citlivost může ke spuštění docházet až do 20 m. Běžně by se ale mělo počítat s rozsahem do 15 m. Pro nalezení optimální polohy je případně nutné provést několik pokusů. Při pokusech o spuštění osobami prosím zohledněte, že zvířata jsou podstatně menší a proto často proběhnou pod oblastí, která monitoruje spuštění.

#### 10.3.2 Světelné podmínky

Jako u běžného fotografování se nedoporučuje přímé protisvětlo. Polohu kamery zvolte tak, aby světlo nepřicházelo přímo zepředu nebo kamera byla ve stínu.

#### 10.3.3 Ochrana proti počasí

I když je kamera odolná vůči vlivům počasí a je vhodná pro použití venku (ochranná třída IP66 má ochranu proti prachu a stříkající vodě) doporučujeme kameru umístit - je-li to možné - na

chráněném místě. Kameru chraňte před silným deštěm a stálým slunečním zářením. Po delší vlhké periodě např. i po častých mlhách doporučujeme kameru nechat několik dní v suché místnosti.

## 11 | VOLITELNÉ PŘÍSLUŠENSTVÍ

### 11.1 Volitelné montážní příslušenství

Naše volitelné příslušenství, jako je **patentovaný montážní systém DÖRR** ve spojení s našim **univerzálním adaptérem DÖRR**, umožňuje velmi rychlou a snadnou montáž kamery na stromy, stěny a další. Kamera se zacvakne do systému uchycení, bezpečně drží a lze ji rychle zase vyjmout pro změnu umístění. Kulatá hlava se zajišťovacím šroubem umožní flexibilní nastavení kamery. Držákem lze otáčet o 360° a natáčet ho 30° do všech směrů:

#### Připevňovací systém DÖRR Multi pro SnapShot

[www.doerr-outdoor.de/204490](http://www.doerr-outdoor.de/204490) 

#### Univerzální adaptér DÖRR UNI-1 pro přidržovací systém

[www.doerr-outdoor.de/204495](http://www.doerr-outdoor.de/204495) 

### 11.2 Volitelná zařízení proti krádeži

Pro zabezpečení krytu kamery protáhněte **podkovu zámku** (volitelně k dispozici) očkem (07):

#### Kombinační zámek DÖRR 3místný malý

[www.doerr-outdoor.de/204454](http://www.doerr-outdoor.de/204454) 

Pomocí **kabelového zámku DÖRR** (volitelně k dispozici), který protáhnete příslušným otvorem (18) na zadní straně kamery, lze kameru dodatečně zajistit proti krádeži:

#### Univerzální lankový zámek DÖRR 1,80m

[www.doerr-outdoor.de/204452](http://www.doerr-outdoor.de/204452) 

 **Navštivte náš internetový obchod [www.doerr-outdoor.de](http://www.doerr-outdoor.de)**  
pro další výběr příslušenství fotoaparátu, kde se dozvíte více o naší rozsáhlé nabídce pro lov a outdoorové vybavení!

## 12 | ČIŠTĚNÍ A ULOŽENÍ

Přístroj nečistěte benzínem nebo agresivními čisticími prostředky. Pro čištění vnějších součástí přístroje doporučujeme hadřík z mikrovlákna, který neuvolňuje vlákna. **Před čištěním vyjměte baterie.** Když přístroj nepoužíváte, skladujte ho na bezprašném, suchém, chladném místě. **Přístroj není hračka - uložte ho na místě mimo dosah dětí.** **Přístroj chraňte před domácími zvířaty.**

## 13 | ROZSAH DODÁVKY

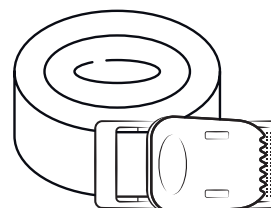
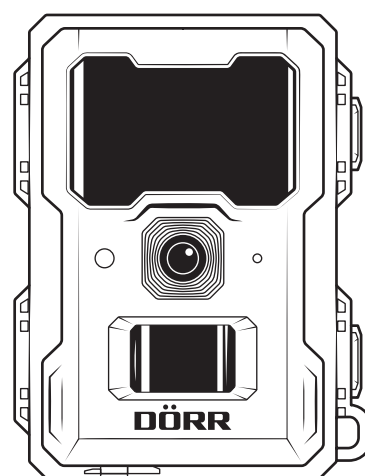

## 14 | TECHNICKÉ ÚDAJE

Možnost fotografování	Foto / video se zvukem / foto+video se zvukem
Kombinovaná funkce snímků a videa	ano
Počet LED/Typ LED	60 neviditelné infračervené LED, 940nm
Dosah blesku max. cca	20 m
Rozsah senzoru pohybu cca.	20 m / 60°
Úhel snímků cca.	60°
Reakční doba PIR senzoru cca.	0,5 - 0,6 s
Senzor snímků	3MP barevný CMOS Sensor
Poměr stran	16:9
Rozlišení	3MP (2304x1280) / 5MP (3072x1728)
Rozlišení videa	Full HD 1080P (1920x1080) / HD 720P (1280x720)
Délka videa	5 - 59 s
Digitální formát snímků	JPEG
Digitální videoformát	MP4
Mobilní zaslání	ne
Displej	TFT barevný displej 1,4"
Přehrávání na displeji	(pouze nastavení)
Objektiv	F = 2.0 / 60°
Sériové snímky (snímky podle rozlišení)	1 - 3 obrázků
Zpoždění senzoru PIR	5 sekund až 24 hodin
Citlivost senzoru PIR	1 - 9 úrovní
Časové okno na den	2
Funkce časového posunu	ano
Časové razítko na snímku	Název kamery, stav baterie, teplota (°F/°C), měsíční fáze, datum, čas
Jazyk nabídky	DE, GB, FR, ES, IT, CZ, DK, FI, HU, NL, SE
Ochrana hesla	ano
Paměťová karta	SD/SDHC od 8GB do 32GB (SDXC 64GB až max. 128GB viz návod k obsluze) Paměťová karta není součástí balení
Připojovací závit 1/4"	ano
Kompatibilní s držákem DÖRR (produkt č. 204490)	ano, s adaptérem DÖRR Uni 1 (č. zboží 204495, nepovinné)
Napájení	8x alkalické baterie Mignon AA LR6 1,5 V nebo odpovídající dobíjecí baterie NiMH (nejsou součástí balení)
Provozní napětí	DC 12 V
Spotřeba energie cca.	v provozu 38-321mA ve dne, 45-722mA v noci / pohotovostní režim 0,16mA
Doba provozu v režimu pracovní pohotovosti cca.	až 8 měsíců s bateriemi 8x AA
Připojení externí baterie	ano
USB port	USB-C
Stupeň krytí	IP66
Teplota pro provoz cca.	-20°C až +55°C
Skladovací teplota cca.	-25°C až +60°C
Vlhkost vzduchu cca.	5% - 90%
Barva	kamufláž/černá
Rozměry cca.	9,3 x 12,5 x 7,5 cm
Hmotnost bez baterií cca.	256 g

Společnost DÖRR GmbH si vyhrazuje provádění technických změn bez předchozího upozornění.

## 15 | LIKVIDACE, OZNAČENÍ CE

### 15.1 LIKVIDACE BATERIE/AKUMULÁTORU

Baterie a akumulátory jsou označeny symbolem přeškrtnuté popelnice. Tento symbol upozorňuje, že prázdné baterie nebo akumulátory, které nelze znovu nabít, nelze likvidovat spolu s domovním odpadem. Staré baterie mohou obsahovat škodliviny způsobující poškození zdraví a životního prostředí. Jako koncový uživatel máte povinnost staré baterie vrátit na k tomu určená místa (zákon o bateriích § 11 zákona o nové regulaci zodpovědnosti za likvidaci produktů s ohledem na baterie a akumulátory). Po použití můžete baterie bezplatně vrátit buď přímo v obchodě nebo ve Vašem bezprostředním okolí (např. v komunálních sběrných místech nebo v maloobchodech). Baterie můžete také zaslat zpět dodavateli poštou.

### 15.2 UPOZORNĚNÍ WEEE

Směrnice WEEE (Waste Electrical and Electronic Equipment), která je platná jako evropský zákon od 13. února 2003, nařídila rozsáhlé změny týkající se likvidace starých elektrozařízení. Hlavním účelem této směrnice je minimalizace elektronizace elektrického odpadu při současně podpoře opětovného použití, recyklace a jiných forem regenerace pro snížení odpadu. Zobrazené logo WEEE (popelnice) na produktu a na obalu upozorňuje, že produkt nelze likvidovat s domovním odpadem. Zodpovídáte za dopravu veškerých vysloužilých elektrických a elektronických zařízení na k tomu určená sběrná místa. Dělení odpadu a smysluplná recyklace elektroodpadu pomáhá šetrnému zacházení s přirozenými zdroji. Dále je recyklace elektroodpadu příspěvkem k udržování našeho životního prostředí a tím i lidského zdraví. Další informace o likvidaci elektrických a elektronických přístrojů, jejich recyklaci a sběrných místech získáte u místních úřadů, recyklačních firem, ve specializovaných obchodech a u výrobců zařízení.

### 15.3 LIKVIDACE OBALU

Obaly zlikvidujte podle typu. Přidejte karton a lepenku k odpadovému papíru, fólie do sběru recyklovatelného odpadu.

### 15.4 KONFORMITA ROHS

Tento produkt odpovídá evropské směrnici RoHS pro omezení používání určitých nebezpečných látek v elektrických a elektronických přístrojích a jejich modifikacích.

### 15.5 OZNAČENÍ CE

Natištěné označení CE odpovídá platným normám EU a znamená, že přístroj splňuje požadavky všech směrnic EU pro tento produkt.

**DÖRR Monitorovací kamera**  
**SnapShot Mini 5.0 Pro**  
Produkt č. **204501**

Made in China

**DÖRR GmbH**  
Messerschmittstr. 1  
D-89231 Neu-Ulm  
Fon: +49 731 970 37 69  
hello@doerr.gmbh  
<https://doerr-outdoor.de>