

KRUPS

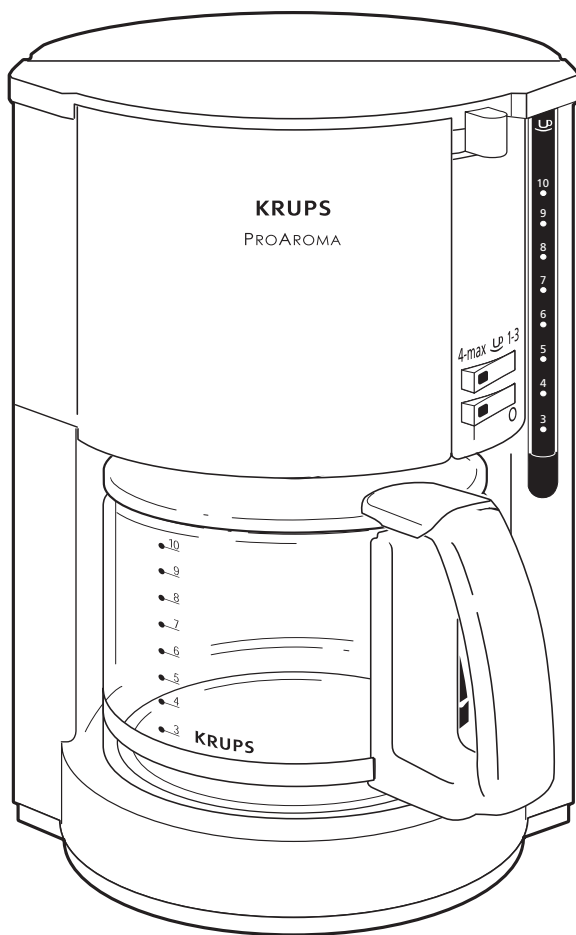

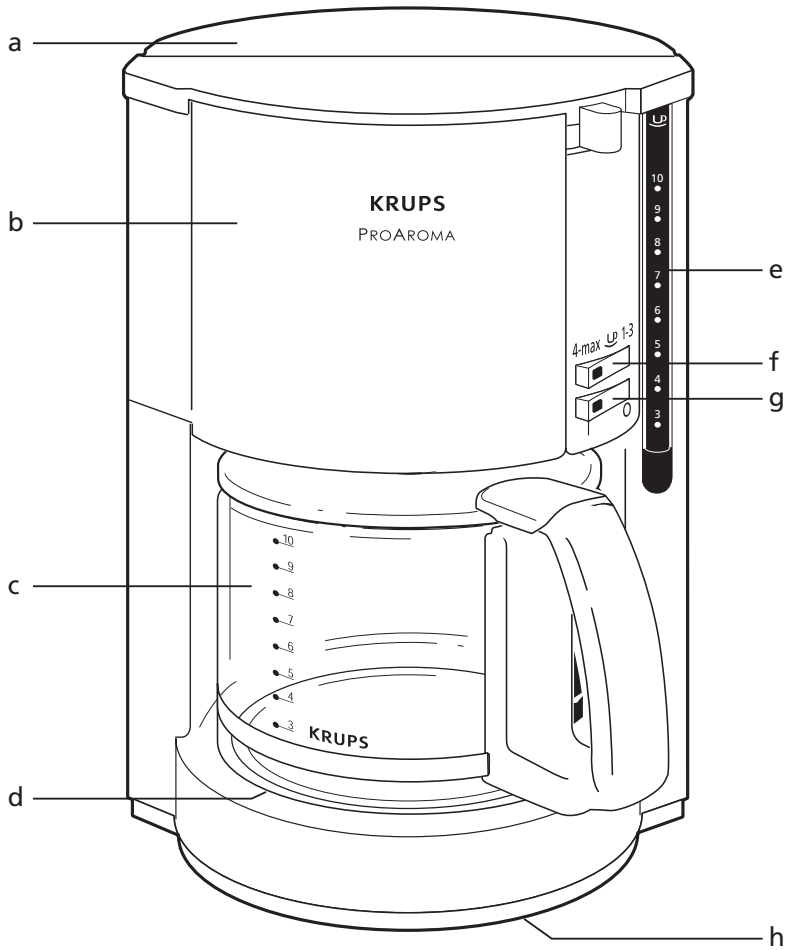

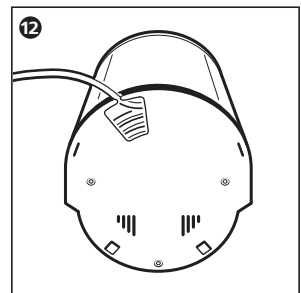
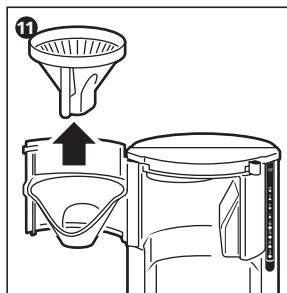
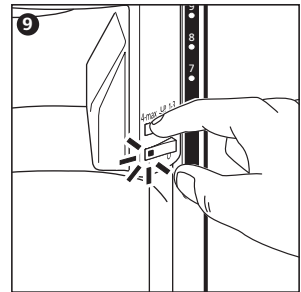
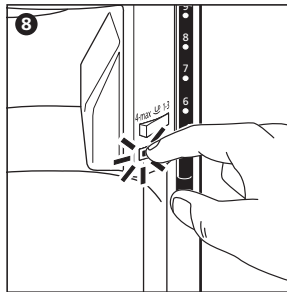
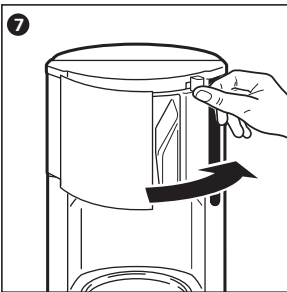
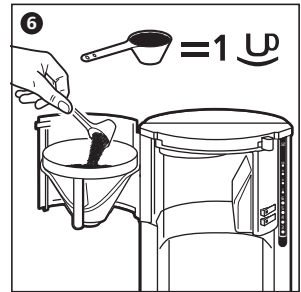
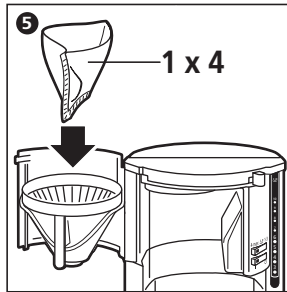
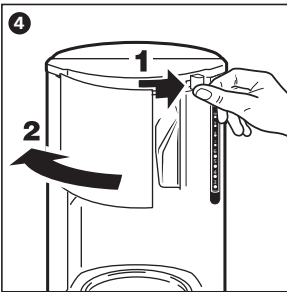
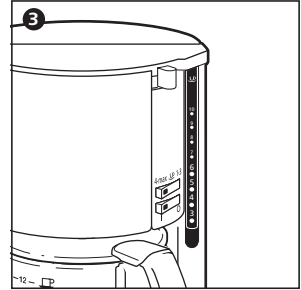
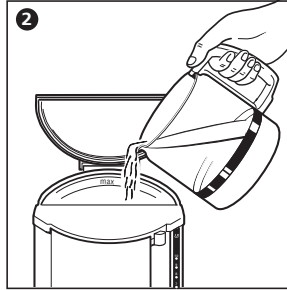
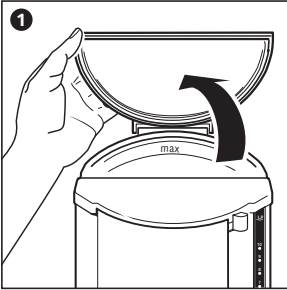

Sikkerhedsanvisninger



- Læs disse anvisninger omhyggeligt igennem, før apparatet tages i brug første gang; Krups kan ikke drages til ansvar, hvis apparatet ikke bruges i overensstemmelse med disse anvisninger.
- Dette apparat er ikke beregnet til at blive brugt af personer (herunder børn), hvis fysiske, sensoriske eller mentale evner er svækkede eller personer blottet for erfaring eller kendskab, med mindre de er under opsyn eller har modtaget instruktioner om brugen af apparatet af en person, der er ansvarlig for deres sikkerhed. Børn skal være under opsyn for at sikre, at de ikke leger med apparatet.
- Før apparatet tilsluttes, skal man kontrollere, at el-installationens spænding svarer til det, der er anført på apparatets typeskilt og at stikkontakten er ekstrabeskyttet.

Garantien bortfalder i tilfælde af tilslutning ved forkert spænding.

- Dette produkt er udelukkende beregnet til brug i en almindelig husholdning.
- Tag apparatets stik ud i tilfælde af længere fravær og under rengøring.
- Brug ikke apparatet, hvis det ikke fungerer korrekt eller hvis det er beskadiget. Kontakt i så fald et autoriseret Krups serviceværksted.
- Reparationer og service ud over kundens almindelige rengøring og vedligeholdelse skal foretages af et autoriseret Krups serviceværksted.
- Brug ikke apparatet, hvis ledningen eller stikket er beskadiget. De beskadigede dele skal udskiftes af fabrikanten, dennes kundeserviceafdeling eller en person med lignende kvalifikation for at undgå enhver fare.
- Kom ikke apparatet, ledningen eller stikket ned i vand eller enhver anden væske.
- Lad ikke ledningen hænge ned.
- Ledningen må aldrig komme i nærheden af eller i kontakt med apparatets varme dele, en varmekilde eller en skarp kant.
- Af sikkerhedsårsager må man kun bruge tilbehørsdele og reservedele fra Krups, som passer til modellen.
- Tag ikke stikket ud af stikkontakten ved at trække i ledningen.
- Stil ikke kaffekanden ind i en mikrobølgeovn og brug den ikke på et gasblus eller en kogeplade.
- Fyld ikke kaffemaskinen op med vand, mens den stadig er varm.
- Alle apparater er underkastet en streng kvalitetskontrol. Hvis kaffemaskinen ser ud til at have været brugt, skyldes det, at der afprøves tilfældigt udvalgte apparater.

Før første ibrugtagning

- Første gang kaffemaskinen tages i brug, skal den startes uden kaffe og med fyldt vandbeholder for at skylle kredsløbet.

Kaffebrygning

- Følg illustrationerne fra **1 til 10**.
- Brug kun koldt vand og filterpapir nr. 4.
- I kraft af et drypstopsystem kan man tage kanden ud og skænke en kop kaffe under brygningen. Stil hurtigt kanden tilbage igen for at undgå, at filtret løber over.
- Overskrid ikke den maksimale mængde vand.

Kom den maledede kaffe direkte ned i det permanente filter. Kast kaffegrumsset bort efter brug og skyl filtret under rindende vand.

Kaffemaskinen er udstyret med et "forstærket aroma" system til 1 til 3 kopper (afhængig af model):

I kraft af dette system forlænges den tid, hvor vandet løber igennem, hvis man kun vil have 1, 2 eller 3 kopper. (9)

Kaffemaskinen er udstyret med et system til automatisk slukning (afhængig af model):

- Kaffemaskinen holder automatisk op med at varme efter 2 timer.
- Man kan slukke kaffemaskinen på et vilkårligt tidspunkt ved at stille kontakten på "0".

Pro Aroma låg:

Når kaffe er løbet igennem, lukkes åbningen i kandens låg med den sidste dråbe, der kommer fra filtret.

Rengøring

- Tag apparatets stik ud.
- Rengør ikke apparatet, mens det er varmt.

- Rengør det med en fugtig klud eller svamp.
- Dyp aldrig apparatet ned i vand og hold det aldrig ind under rindende vand. **(11)**
- Tag filterholderen ud af kaffemaskinen for at kaste det brugte kaffegrums bort.
- Kanden, låget og filterholderen kan vaskes i opvaskemaskine.

Afkalkning

- Afkalk kaffemaskinen efter hver 40 kaffebrygninger.
- Man kan bruge:
 - en pose afkalkningsmiddel opløst i 2 store kopper vand,
 - eller 2 store kopper hvid eddike.

Hæld blandingen ned i vandbeholderen og start kaffemaskinen (uden kaffe). Lad et rumfang svarende til en kop løbe igennem og stands dernæst kaffemaskinen. Lad blandingen, der er blevet i kaffemaskinen, virke i en time. Start kaffemaskinen igen for at lade resten af væsken løbe igennem og lad til slut kaffemaskinen køre 2 til 3 gange med klart vand (fyldt vandbeholder).

Vigtigt: Posen med afkalkningsmiddel skal opbevares uden for børns rækkevidde.

Garantien udelukker kaffemaskiner, der ikke virker eller som fungerer dårligt på grund af manglende afkalkning.

Ledningsrum

Den del af ledningen, der ikke bruges, kan opbevares indeni kaffemaskinen. **(12)**

Tilbehørsdele

Hvis kaffemaskinen ikke fungerer

- Kontrollér:
 - at stikket er sat i,
 - at kontakten står på "I".
- Hvis vandet løber for langsomt igennem eller kaffemaskinen støjer for meget:
- afkalk kaffemaskinen.

Hvis kaffemaskinen stadig ikke fungerer, kontakt et autoriseret serviceværksted (se listen i hæftet "Krups Service").



Vi skal alle være med til at beskytte miljøet!

① Apparatet indeholder mange materialer, der kan genvindes eller genbruges.

➔ Bring det til et specialiseret indsamlingssted for genbrug eller et autoriseret serviceværksted, når det ikke skal bruges mere.

Dk p. 12 - 13

0828 284

De/En/Fr/Nl/Dk/No/Sv/Su