



Security Tech Germany

Smartvest



Betjeningsvejledning

Vigtige henvisninger og FAQs vedrørende dette produkt og andre produkter findes på internetsiden

www.abus.com

Version 1.2

*Dansk oversættelse af den originale tyske betjeningsvejledning.
Opbevares til fremtidig anvendelse!*



Indledning

Kære kunde

Tak, fordi du har valgt at købe dette produkt.

Dette udstyr opfylder kravene i gældende EU-direktiver. Overensstemmelseserklæringen kan rekvireres hos:

ABUS Security-Center GmbH & Co. KG
Linker Kreuthweg 5
86444 Affing
TYSKLAND

For at kunne bibeholde denne tilstand og sikre en ufarlig drift skal du som bruger følge denne betjeningsvejledning!

Læs hele betjeningsvejledningen igennem før idriftsættelsen af produktet, og overhold alle betjenings- og sikkerhedshenvisninger!

Alle indeholdte firmanavne og produktbetegnelser er varemærker, der tilhører den pågældende ejer. Alle rettigheder forbeholdes.

I tilfælde af spørgsmål bedes du henvende dig til din installatør eller forhandler!





Ansvarsfritagelse

Denne betjeningsvejledning er udarbejdet meget omhyggeligt. Hvis du alligevel finder udeladelser eller unøjagtigheder, bedes du meddele os dette skriftligt på den ovenfor anførte adresse.

ABUS Security-Center GmbH påtager sig intet ansvar for tekniske og typografiske fejl og forbeholder sig retten til på ethvert tidspunkt uden forudgående varsel at ændre produktet og betjeningsvejledningerne.

ABUS Security-Center er ikke ansvarlig for direkte og indirekte følgeskader, der opstår i forbindelse med dette produkts udstyr, funktion og anvendelse. Der gælder ingen garanti for indholdet i dette dokument.

Symbolforklaring

	Symbolet med lynet i trekanten anvendes, når der er helbredsfare, f.eks. på grund af elektrisk stød.
	Et udråbstegn, der befinder sig i trekanten, gør opmærksom på vigtige henvisninger i betjeningsvejledningen, som ubetinget skal overholdes.
	Dette symbol vises, når du skal have særlige tips og henvisninger vedr. betjeningen.

Opremsninger

1. ... 2. ...	Opremsninger med fastlagt rækkefølge i teksten eller advarsel.
• ... • ...	Opremsninger uden fastlagt rækkefølge i teksten eller advarsel.

Korrekt anvendelse

Brug kun udstyret til det formål, som det er blevet bygget og udviklet til! Enhver anden anvendelse anses for at være ukorrekt!



Udstyret må kun bruges til følgende formål:

- Det trådløse Smartvest-alarmanlæg giver dig en ukompliceret start i et moderne hjem takket være den pålidelige allround-sikkerhed kombineret med attraktive automatiske funktioner. Smartvest-alarmcentralen forbinder op til 32 trådløse enheder og op til 4 IP-kameraer med den gratis app, der giver global adgang til alarmcentralen. I tilfælde af en alarm har alarmcentralen en integreret, kraftig sirene på 90 dB. Den kan alarmere parallelt med push-meddelelse via app og e-mail.

Vigtige sikkerhedshenvisninger

Generelt

Inden du bruger udstyret første gang, skal du læse følgende anvisninger grundigt igennem og overholde alle advarsler, også selvom du føler dig fortrolig med håndteringen af elektronisk udstyr.

	Ved skader, der skyldes manglende overholdelse af denne betjeningsvejledning, bortfalder garantien. Vi påtager os intet ansvar for følgeskader!
	Vi påtager os intet ansvar i forbindelse med materielle skader og/eller personskader, der skyldes ukorrekt håndtering eller manglende overholdelse af sikkerhedshenvisningerne. I sådanne tilfælde bortfalder enhver form for garanti!

Opbevar denne håndbog omhyggeligt som fremtidig reference.

Hvis du sælger eller giver udstyret videre, er det vigtigt, at også denne vejledning følger med.

Følgende sikkerheds- og farehenvisninger anvendes ikke kun til at beskytte dit helbred, men også til at beskytte udstyret. Læs følgende punkter grundigt igennem:

Strømforsyning

- Tilslut kun dette udstyr til en strømkilde, der leverer den netspænding, der er anført på typeskiltet. Hvis du ikke er sikker på, hvilken netspænding der findes hos dig, skal du kontakte dit elforsyningselskab.
- Afbryd udstyret fra netstrømforsyningen, før der udføres vedligeholdelses- eller installationsarbejder
- For at koble udstyret helt fra strømforsyningen skal netstikket trækkes ud af netstikdåsen.
- For at undgå brandfare bør udstyrets netstik trækkes ud af netstikdåsen, hvis udstyret ikke skal bruges i en længere periode.

Overbelastning / overspænding

- Træk stikket ud af stikdåsen inden en storm og/eller et uvejr, hvis der er fare for lynnedslag, eller slut udstyret til en uafbrudt strømforsyning.
- Undgå at overbelaste stikdåser, forlængerledninger og adaptere, da dette kan medføre brand eller elektrisk stød.

Kabel

- Tag altid fat i alle kabler ved stikket, og træk ikke i selve kablet
- Tag aldrig fat i kablet med våde hænder, da dette kan medføre en kortslutning eller elektrisk stød.
- Undlad at stille udstyret, møbler eller andre tunge genstande på kablet, og pas på, at kablerne ikke bliver bøjet, især ved stikket og ved tilslutningsbøsningerne
- Bind aldrig en knude på et kabel, og bind det ikke sammen med andre kabler.
- Alle kabler skal lægges, så ingen træder på dem eller kan falde over dem.
- Et beskadiget netkabel kan medføre brand eller elektrisk stød. Kontroller netkablet regelmæssigt.
- Netkabel og netstik må ikke ændres eller manipuleres.
- Undlad at bruge adapterstik eller forlængerkabler, der ikke svarer til de gældende sikkerhedsstandarder, og undlad at foretage indgreb på strøm- og netkabler.

Børn

- Elektrisk udstyr skal opbevares utilgængeligt for børn! Lad aldrig børn bruge elektrisk udstyr uden opsyn. Børn kan ikke altid se de mulige farer. Smådele kan være livsfarlige, hvis de sluges.
- Hold også emballagefolie væk fra børn. Der er fare for kvælning!
- Dette udstyr skal ikke betjenes af børn. Fjedrende dele kan springe ud, hvis udstyret bruges ukorrekt, og kan medføre kvæstelser (f.eks. øjnene) på børnene.

Placering / driftsomgivelser

Stil eller monter din Smartvest på en fast, jævn overflade eller væg, og undlad at stille tunge genstande på udstyret.

Der skal altid være tilstrækkelig ventilation (undlad at placere Smartvest i en reol, på et tykt tæppe, på en seng eller således, at ventilationsåbninger dækkes, og hold mindst 10 cm afstand til alle sider)

Smartvest er ikke konstrueret til drift i rum med høj temperatur eller luftfugtighed (f.eks. badeværelser) eller uforholdsmæssig høj støvdannelse.

I forbindelse med enheder, der kun er egnet til indendørs anvendelse, skal du være opmærksom på, at

- ingen direkte varmekilder (f.eks. radiatorer) påvirker enhederne.
- der ikke er direkte sollys eller kraftigt kunstigt lys på enhederne.
- ingen åbne brandkilder (f.eks. brændende stearinlys) står på eller ved siden af enhederne.
- kontakt med vandsprøjt og -dråber undgås.
- enhederne ikke må fungere i nærheden af vand; enhederne må især aldrig nedsænkes i væske (stil ingen genstande, der er fyldt med væsker, f.eks. vaser eller drikke, på eller ved siden af udstyret).
- enhederne ikke udsættes for kraftige temperatursvingninger, da luftfugtigheden kan kondensere og føre til kortslutninger.

I forbindelse med enheder, der er egnet til inden- og udendørs anvendelse, skal du være opmærksom på, at

- enhederne ikke udsættes for uforholdsmæssigt store rystelser og vibrationer.
- enhederne ikke står i umiddelbar nærhed af magnetfelter (f.eks. højtalere).
- kontakt med aggressive væsker undgås.
- ingen fremmedlegemer trænger ind i det.
- enhedernes driftstemperatur og driftsluftfugtighed overholdes.

Til korrekt montering og overholdelse af enhedernes driftsomgivelser skal den enkelte kvikguide, de tekniske data og monteringsvejledningen i kapitel 3 overholdes.

Batteri

Alle enheder på Smartvest, undtaget den trådløse stikdåse, forsynes eller kan forsynes med et batteri. For at garantere en lang levetid og undgå brande og kvæstelser skal du overholde følgende henvisninger:

- Batteriet må ikke bortskaffes med husholdningsaffaldet.
- Batteriet må ikke udsættes direkte for en varmekilde eller solindstråling og må ikke opbevares på et sted med meget høj temperatur.
- Batteriet må ikke brændes.
- Batteriet må ikke komme i berøring med vand.
- Batteriet må ikke skilles ad, stikkes i eller beskadiges.
- Batterikontakterne må ikke kortsluttes.
- Batteriet må ikke komme i hænderne på små børn.
- Batteriet er ikke genopladeligt.

Udpakning

Håndtér udstyret meget forsigtigt, når du pakker det ud.

Emballage og emballagetilbehør kan genbruges og skal principielt afleveres til genanvendelse.

Vi anbefaler dig følgende:

Papir, pap og bølgepap eller plastemballage bør afleveres i de dertil beregnede containere.

Hvis sådanne containere ikke findes der, hvor du bor, kan du smide dem ud sammen med husholdningsaffaldet.

	<p>Advarsel</p> <p>Kontrollér i første omgang udstyret, hvis den originale emballage er beskadiget. Hvis udstyret er beskadiget, skal du sende det tilbage sammen med emballagen og informere transportfirmaet.</p>
---	--

Idriftsættelse

Før den første idriftsættelse skal alle sikkerheds- og betjeningshenvisninger læses!

	<p>Advarsel</p> <p>Ukorrekt og uprofessionelt arbejde på strømmettet eller på husets installationer er ikke kun en fare for dig selv, men også for andre personer.</p> <p>Træk installationernes kabler, så net- og lavspændingskredse altid forløber adskilt og ikke er forbundet med hinanden på noget sted eller kan forbindes på grund af en defekt.</p>
---	---

Vedligeholdelse og pleje

Vedligeholdelse er nødvendig, hvis udstyret er blevet beskadiget, f.eks. hvis netstik, netkabel eller hus er beskadiget, der er trængt væske eller genstande ind i udstyret, hvis det er blevet udsat for regn eller fugt, eller hvis det ikke fungerer fejlfrit eller er faldet ned.

Vedligeholdelse

- Hvis du konstaterer røgudvikling, unormale lyde eller lugte, skal du straks slukke for udstyret og trække stikket ud af stikdåsen. I disse tilfælde må udstyret ikke anvendes igen, før en fagmand har foretaget en kontrol.
- Bed kvalificeret fagpersonale om at udføre al vedligeholdelse.
- Åbn aldrig huset på udstyr eller tilbehør. Hvis huset er åbent, er der livsfare på grund af elektrisk stød.

Rengøring

- Udstyrets hus må kun rengøres med en fugtig klud.
- Brug ikke opløsningsmidler, spiritus, fortyndere osv. Undlad at bruge følgende substanser: Saltvand, insektfjerner, klor- eller syreholdige opløsningsmidler (salmiak), skurepulver.
- Tør forsigtigt over overfladen med bomuldskluden, til overfladen er helt tør.

	<p>Udstyret fungerer med farlig spænding. Afbryd udstyret fra nettet ved vedligeholdelse (f.eks. rengøring)!</p>
---	---

Indhold

1. Beskrivelse af udstyret	8
1.1. FUAA35000 Smartvest.....	8
1.2. FUHA35000 trådløs stikdåse.....	11

1.3.	FUMK35000 åbningsføler.....	12
1.4.	FUBW35000 bevægelsesføler	13
1.5.	FURM35000 røg-/varmealarm.....	13
1.6.	FUSG35000 sirene	14
1.7.	FUBE35000 fjernbetjening	15
2.	Idriftsættelse	16
2.1.	Installation af Smartvest-appen	16
2.2.	Indstilling af Smartvest	16
2.3.	Indlær enhederne	19
2.4.	Generelle indstillinger	21
3.	Montering.....	23
3.1.	FUAA35000 Smartvest.....	23
3.2.	FUHA35000 trådløs stikdåse.....	24
3.3.	FUMK35000 åbningsføler.....	24
3.4.	FUBW35000 bevægelsesføler	26
3.5.	FURM35000 røg-/varmealarm.....	27
3.6.	FUSG35000 sirene	28
3.7.	FUBE35000 fjernbetjening	29
4.	Betjening.....	30
4.1.	Navigationslinje og bundtekst.....	31
4.2.	Oversigt	32
4.3.	Hotkeys.....	34
4.4.	Rum	35
4.5.	Kameraer	37
4.6.	Kontakter	39
4.7.	Hændelser	40
4.8.	Alarmvisning	41
5.	Konfiguration.....	42
5.1.	Konfigurationsoversigt	43
5.2.	Enheder	44
5.3.	Hotkeys.....	52
5.4.	Scenarier	54
5.5.	Tidsplaner	55
5.6.	Udvidede indstillinger	56
6.	Tekniske data	61

1. Beskrivelse af udstyret

I dette kapitel beskrives Smartvest og de dertilhørende enheder.

1.1. FUAA35000 Smartvest

Forside

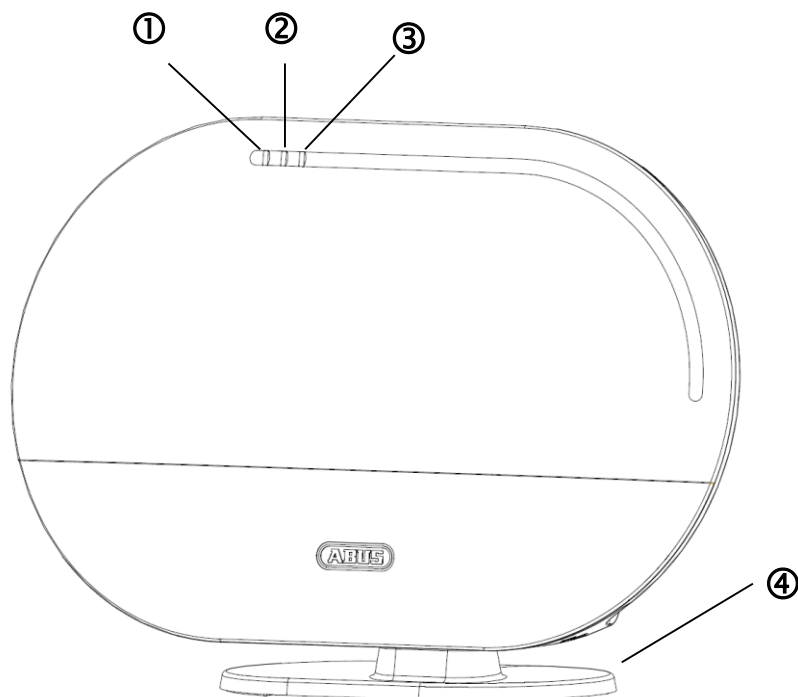

①	Power-LED	Grøn	Til	Systemet forsynes med spænding	
			Fra	Ingen spændingsforsyning	
②	Status-LED		Fra	Systemet er "inaktivt"	
			Gul	Til	Systemet er "inaktivt", og der foreligger en fejl (f.eks. batteri fladt eller åbningsføler er "åben")
			Blå	Til	Systemet er "aktivt"
			Rød	Til	Systemet er "aktivt" og i alarmtilstand (normal alarm, sabotagealarm eller panikalarm)
③	Netværks-LED	Grøn	Til	Forbindelse til netværk og internet	
			Fra	Forbindelse til netværk uden internet	
			Rød	Blinker	Ingen netværksforbindelse
④	Valgfrit stativ. Kan tages af til vægmontering.				

Underside

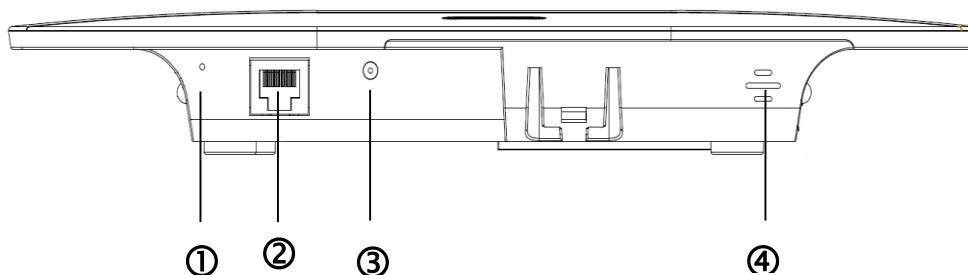

①	Reset-knap	<p>Nulstilling af kodeord til fabriksindstillinger (123456) og netværksindstillinger til DHCP: Tryk på reset-knappen med en clip i > 10 sekunder, mens alarmanlægget er i drift. Power LED'en slukker, og der lyder en konstant tone. Anlægget starter derefter igen.</p> <p>Nulstilling af anlægget til fabriksindstillinger, dvs. alle indstillinger nulstilles, og pairingen af enhederne slettes. Tryk på reset-knappen, mens alarmcentralen er uden spænding, og hold den inde > 10 sekunder, mens du forsyner alarmcentralen med spænding. Power LED'en slukker, og der lyder en konstant tone. Anlægget starter derefter igen.</p>
②	RJ45-tilslutning	Integreret netværkstilslutning 10/100 Mbit
③	Spændingsforsyning	5V DC / 1,5 A. Udstyret starter automatisk ved netspænding
④	Hygrometer	Integreret hygrometer til måling af temperatur og luftfugtighed

Bagside

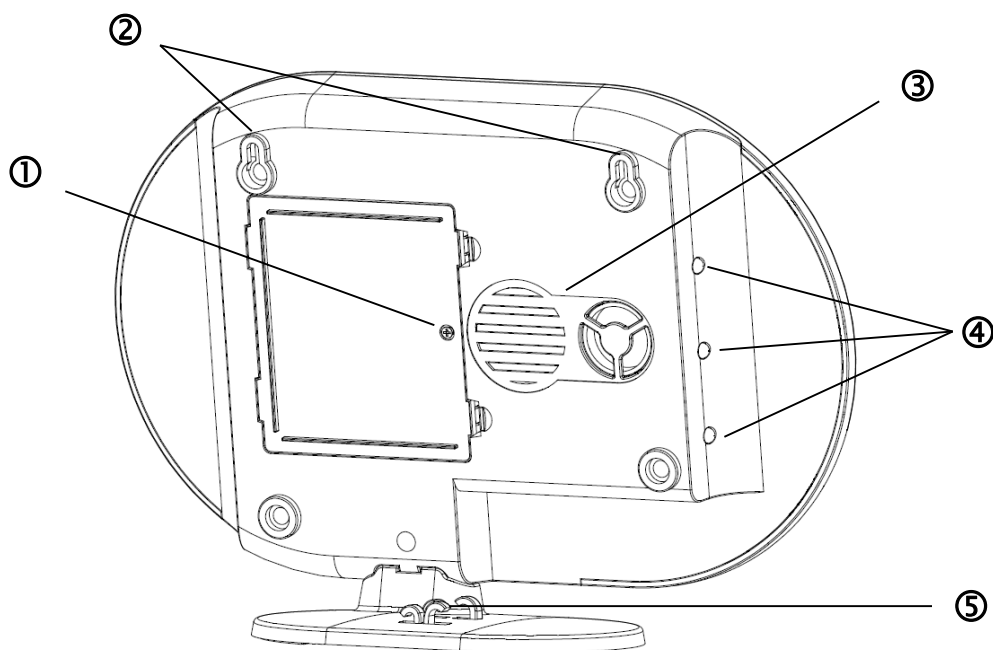

①	Batterirum	6x AA (1,5 V) Batterier til nødstrømsforsyning (ca. 5 h batterilevetid)		
		Batteriskift Tryk på klemmerne for at åbne batterirummets afdækning. Tag de flade 6 AA (1,5 V) batterier ud af rummet, og læg nye 6 AA (1,5 V) batterier i. Sørg for, at batterierne vender i den retning, der er beskrevet i bunden. Luk derefter batterirummet med afdækningen.		
②	Ophængning	Ophængning til vægmontering Afstand mellem borehuller: 10 cm (boreskabelon følger med)		
③	Højttaler	Højttaler på Smartvest med maksimal lydstyrke på 90 dB.		
④	Baggrunds-LED'er	Fra	Fra	Systemet er "inaktivt"
		Gul	Til	Systemet er "inaktivt", og der foreligger en fejl (f.eks. batteri tomt, åbningsføler er åben)
		Blå	Til	Systemet er "aktivt"
		Rød	Til	Systemet er "aktivt" og i alarmtilstand (f.eks. åbningsføler åbnet)
⑤	Kabelføring	Kabelføring til spændingsforsyning og netværkskabel.		

1.2. FUHA35000 trådløs stikdåse

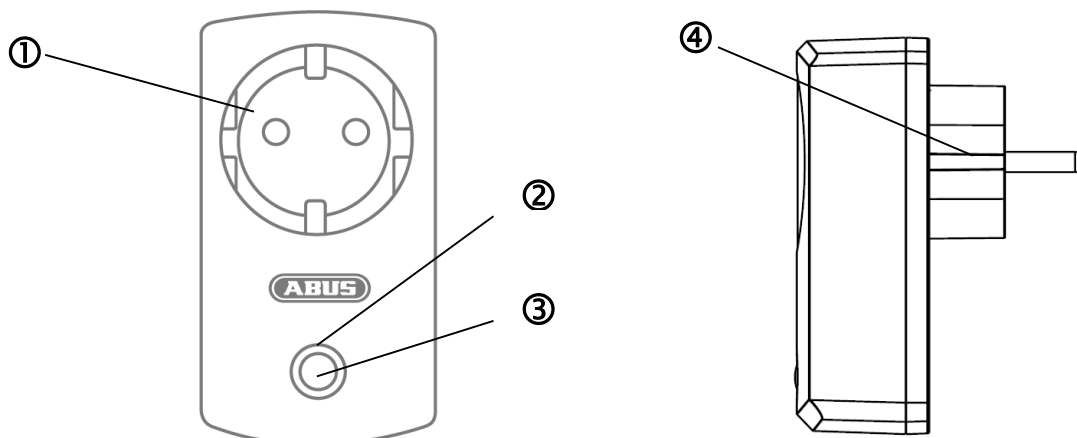

①	Schuko-dåse	Schuko-dåse type F (CEE 7/4). Kan bruges i følgende lande: Tyskland, Østrig, Sverige, Holland		
②	Status-LED	Blå	Fra	Den trådløse stikdåse er aktiv, spændingen videregives.
			Til	Den trådløse stikdåse er klar og inaktiv, spændingen gives ikke videre til forbrugeren.
		Orange	Blinker	Den trådløse stikdåse starter
			Til	Repeater-modus startet. Den trådløse stikdåse er klar og inaktiv, spændingen gives ikke videre til forbrugeren. Repeater-modus til og forbundet med en enhed.
③	Tast	Tryk på denne tast én gang for at aktivere eller deaktivere den trådløse stikdåse.		
		Hold knappen inde i 5 sekunder for at aktivere repeater-modus.		
④	Schuko-stik	Schuko-stik type F (CEE 7/4). Kan bruges i følgende lande: Tyskland, Østrig, Sverige, Holland		

Repeater-modus

Den trådløse stikdåse kan ud over at til-/frakoble forbrugere også bruges som trådløs repeater til en anden enhed. Følg disse trin:

1. Hold knappen inde i 5 sekunder for at aktivere repeater-modus. Status-LED begynder at blinke orange.
2. På den enhed, som du vil forbinde med den trådløse stikdåse, skal du gennemføre en manuel indlæring af en enhed (se kapitel 5 Konfiguration).
3. Når forbindelsen er etableret, lyser status-LED orange.
4. For at deaktivere repeater-modus igen skal du trække stikket til stikdåsen ud. Tryk nu på tasten, og hold den inde. Sæt atter stikdåsen i. Vent, til LED'en blinker blåt, og slip først tasten nu. Hvis deaktivering er gennemført, lyser LED'en nu blåt.



Bemærk

Der kan altid kun forbindes én enhed med en trådløs stikdåse.

1.3. FUMK35000 åbningsføler

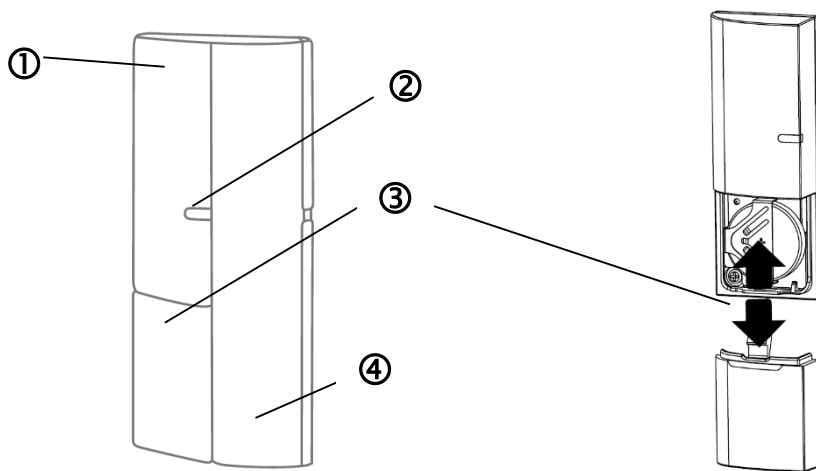

①	Sender-enhed	Indeholder trådløs enhed Montering på vinduesrammen		
②	Signal-LED	Blå	Blinker	Åbningsføler lukkes Åbningsføler åbnes
③	Batterirum	1x 3 V knapbatteri (CR2032) til spændingsforsyning (op til 1 års batterilevetid) Smartvest-appen advarer ved lavt batteriniveau. Følg anvisningerne i appen. Batteriskift Skyd batterirummets afdækning ud ved at trække nedad. Tag det flade 3 V-knapbatteri ud af det dertil beregnede beslag, og læg et nyt 3 V-knapbatteri i. Luk igen batterirummet med afdækningen.		
④	Magnet-enhed	Indeholder magnet-enhed Montering på vinduet		

1.4. FUBW35000 bevægelsesføler

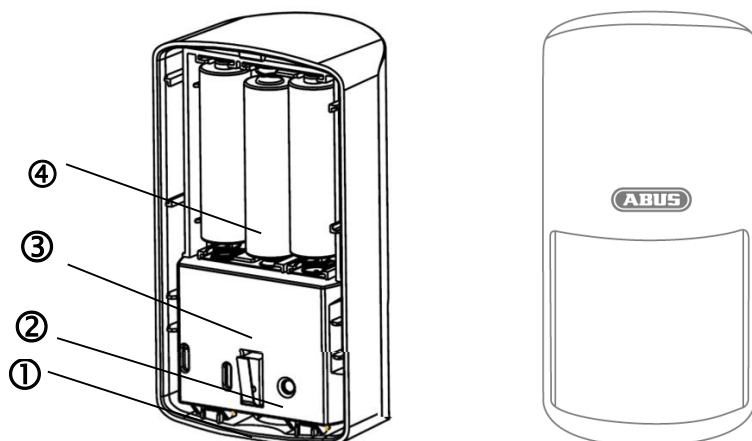

①	Knap	Knap til at tage bagsiden af med
②	Indlærings-tast	Tast til manuel indlæring i Smartvest Aktivering testmodus: Tryk 5 s Deaktivering testmodus: Tryk 5 s
③	Sabotagekontakt	Sabotagekontakt til alarmering ved uønsket afmontering
④	Batterirum	3x AA (1,5 V) batterier som spændingsforsyning (op til 2 års batterilevetid) Smartvest-appen advarer ved lavt batteriniveau. Følg anvisningerne i appen. Batteriskift Tryk knappen på undersiden af bevægelsesføleren ind, og fjern bevægelsesfølerens bagside. Tag de flade 3 AA (1,5 V) batterier ud af rummet, og læg nye 3 AA (1,5 V) batterier i. Sørg for, at batterierne vender i den retning, der er beskrevet i bunden. Placér igen bevægelsesføleren på den monterede bagside.



Bemærk

I testmodus deaktiveres bevægelsesfølerens energisparemodus og udløses dermed ved alle registrerede bevægelser. Brug denne modus for at kontrollere, om føleren dækker hele det overvågede rum. Deaktiver testmodus efter anvendelse, ellers vil batterilevetiden blive væsentligt nedsat!

1.5. FURM35000 røg-/varmealarm

Se beskrivelsen i vejledningen til røg-/varmealarmen.

1.6. FUSG35000 sirene

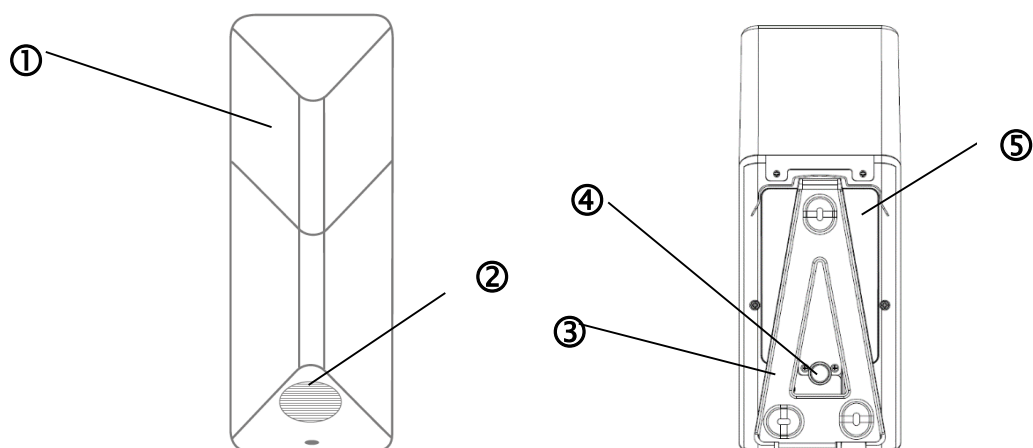

①	LED-kammer	LED'en blinker (afhængigt af indstilling) i tilfælde af en alarm og som tilbagemelding ved ændringer af sireneindstillinger.
②	Højtaler	Sirenens højtaler med en lydstyrke på maksimalt 80 dB eller 100 dB.
③	Indlærings-tast	Tast til manuel indlæring i Smartvest
④	Sabotagekontakt	Sabotagekontakt til alarmering ved uønsket afmontering.
⑤	Batterirum	<p>4x C (1,5 V) batterier som spændingsforsyning (op til 2 års batterilevetid)</p> <p>Batteriskift</p> <p>Løsn de to skruer på afdækningen. Du må ikke tage skruerne helt af. Vip afdækningen på den nederste side opad, og tag derefter afdækningen ud.</p> <p>Du kan fjerne gummiafdækningen på sabotagekontakten kortvarigt under batteriskiftet for at få bedre adgang til skruerne.</p> <p>Tag de flade 4 C (1,5 V) batterier ud af rummet, og læg nye 4 C (1,5 V) batterier i. Sørg for, at fjederen altid er på batteriets negative (-) side. Før den øverste side af afdækningen i de dertil beregnede huller, og monter afdækningen på den underste side ved hjælp af de to skruer.</p>

1.7. FUBE35000 fjernbetjening

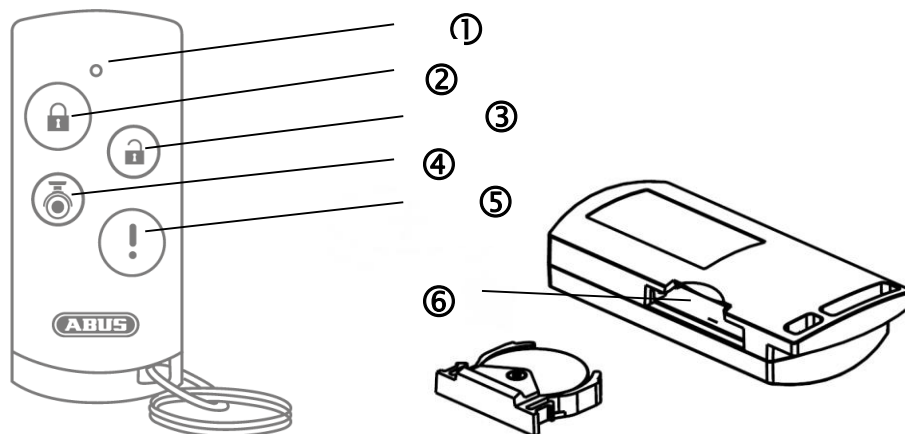

①	Signal-LED	Blå	Blinker	Feedback ved tryk på en knap
②	Aktiv-tast	Tast til aktivering af Smartvest Hold knappen inde i 5 sekunder for at delaktivere		
③	Inaktiv-tast	Tast til deaktivering af Smartvest		
④	Kamera-tast	Tast til start på optagelser for tilsluttede kameraer		
⑤	Panik-tast	Tast til udløsning af panikalarmen (tryk på den 3 sekunder)		
⑥	Batterirum	<p>1x 3 V knapbatteri (CR2032) til spændingsforsyning (op til 2 års batterilevetid)</p> <p>Smartvest-appen advarer ved lavt batteriniveau. Følg anvisningerne i appen.</p> <p>Batteriskift</p> <p>Træk batterirummet ud på siden af fjernbetjeningen</p> <p>Tag det flade 3 V-knappbatteri ud af det dertil beregnede beslag, og læg et nyt 3 V-knappbatteri i. Skyd atter batterirummet ind i fjernbetjeningen.</p>		





Bemærk





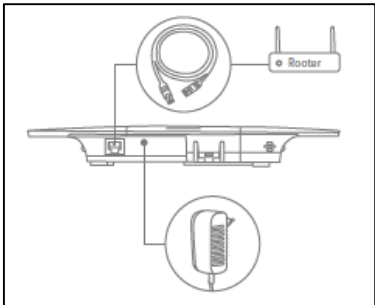

Den præcise reaktion, der følger efter et tryk på en tast, afhænger af indstillingerne i appen. I forbindelse med aktiv-tasten og inaktiv-tasten skal du være opmærksom på afsnit 5.6 Udvidede indstillinger og i forbindelse med kamera-tast og panik-tast afsnit 5.3 Hotkeys.

2. Idriftsættelse

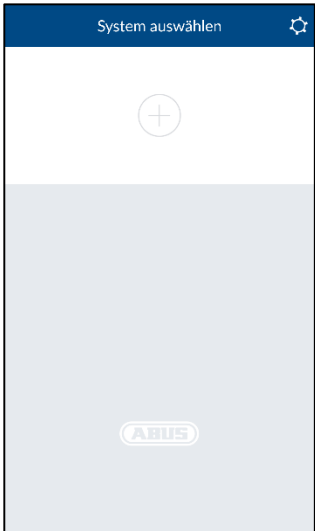
Inden du monterer din Smartvest og følerne, skal du udføre følgende trin for at tage din Smartvest i drift og indlære enhederne i Smartvest.

2.1. Installation af Smartvest-appen					
	<p>I Google Playstore og iOS App Store er der en app med navnet "Smartvest" klar til at downloade på din Smartvest. Denne app kan bruges på smartphones og tablets, i det følgende kaldet slutudstyr.</p> <p>For at installere skal du på Google Playstore eller iOS App Store søge efter begrebet "Smartvest".</p> <p>Installer Smartvest-appen.</p> <p> Bemærk Vær opmærksom på, at Smartvest-appen forudsætter følgende driftssystemer som minimumsforudsætning:</p> <table style="margin-left: auto; margin-right: auto;"> <tr> <td>Apple</td> <td>iOS 7</td> </tr> <tr> <td>Android</td> <td>4.0</td> </tr> </table>	Apple	iOS 7	Android	4.0
Apple	iOS 7				
Android	4.0				

2.2. Indstilling af Smartvest	
	<p>Slut først det medfølgende LAN-kabel til undersiden af Smartvest, og forbind det med din router.</p> <p>Tilslut derefter den medfølgende spændingsforsyning.</p> <p> Bemærk Kontroller, at funktionen DHCP er aktiveret i din router, da det ellers ikke er muligt at skabe forbindelse til Smartvest.</p> <p>Du skal først starte med at indstille Smartvest via appen, når den grønne power-LED lyser permanent, og alarmcentralen har bippet to gange.</p> <p>Ved integrering i et lokalt netværk uden internetadgang bortfalder den dobbelte biplyd.</p>

	<p>Åbn Smartvest-appen, og gennemfør følgende trin:</p> <p>Start indstilling</p> <p>Tryk på plustegnet  for at tilføje en Smartvest. Appen søger automatisk efter udstyr i dit netværk.</p>
	<p>Vælg</p> <p>Vælg Smartvest i listen. Hvis du vil integrere din Smartvest fra et andet netværk, eller hvis din Smartvest ikke kan findes, skal du indtaste DID manuelt. Alle følgende indtastninger skal i så fald ske manuelt.</p>
	<p>Sikkerhedskode</p> <p>Standardsikkerhedskoden "123456" er allerede gemt. Ved den første indstilling skal du trykke på "Fortsæt". Hvis sikkerhedskoden allerede er ændret, skal du indtaste den korrekte kode.</p> <p> Standardsikkerhedskode: "123456" Ved den første login bliver du opfordret til at ændre denne sikkerhedskode.</p> <p> Bemærk Du kan ændre sikkerhedskoden i indstillingerne. Hvis du allerede har ændret sikkerhedskoden, kan du indtaste den manuelt her, inden du trykker på "Fortsæt".</p>

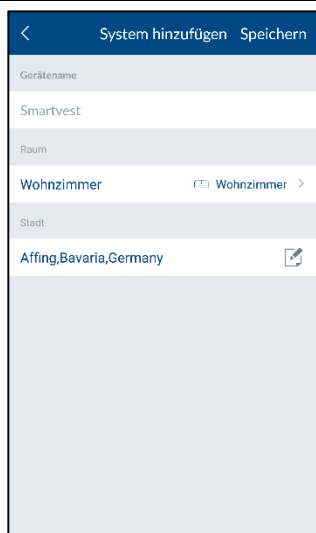

Tildeling af navn, rum- og stedsangivelser

Tildel din Smartvest et navn. Navnet "Smartvest" er gemt på forhånd.

Åbn listen over rum, og vælg det rum, hvor din Smartvest skal monteres. Tryk på pilen  for at komme tilbage til det foregående vindue.

For at se oplysninger om vejret skal du trykke på by-linjen og søge efter din by ved hjælp af bynavnet eller postnummeret og vælge din by i resultaterne.



Bemærk

Data vedr. stedet bruges udelukkende til bestemmelse af vejrdata.

Afslut indstilling

Tryk på "Gem" for at afslutte indtastningen.

Du har nu integreret appen i din Smartvest.

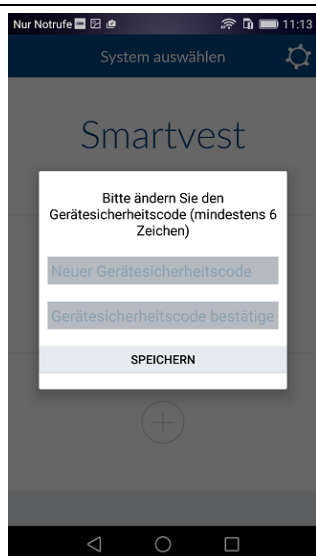

Skift sikkerhedskode ved første idrifttagning

Ved den første idrifttagning (eller efter nulstilling af alarmcentralen til fabriksindstillinger) bliver du opfordret til at ændre sikkerhedskoden. Den skal være på mindst 6 og maksimalt 16 tegn. Følgende tegn er tilladt:

- Bogstaver (a - z / A - Z)
- Tal (0 - 9)
- Specialtegn: + - * / % = _ ! ? @ # \$ & () , . ; :



Bemærk

Den ændrede sikkerhedskode må ikke være 123456. Du kan til enhver tid ændre sikkerhedskoden igen i indstillingerne (udvidede indstillinger / sikkerhedsindstillinger).

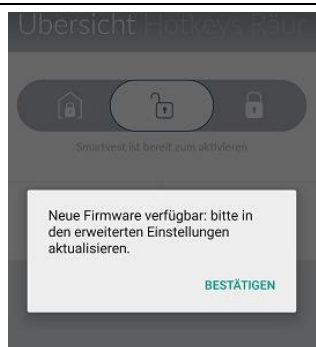

Ny firmware til rådighed

Gennemfør en firmware-opdatering af Smartvest-alarmcentralen, så du kan bruge alle nye funktioner på Smartvest-appen.

Opdateringen startes i de udvidede indstillinger (kapitel 5.6)

2.3. Indlær enhederne

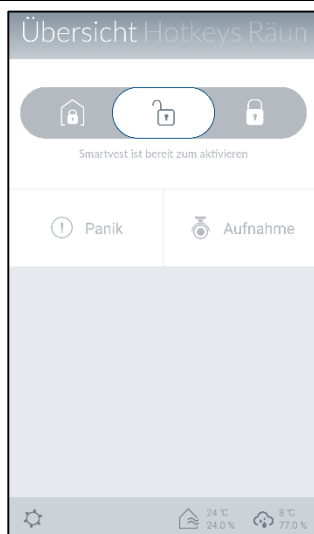

Åbn Smartvest-appen, og forbind med din Smartvest.



Bemærk

Indstillingerne til dine enheder findes i kapitel 5.1 Enheder.

Udfør følgende trin:

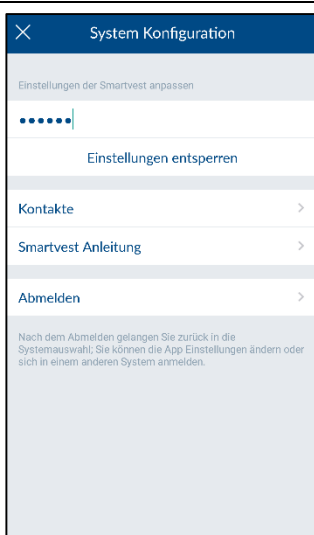

Åbn Smartvest-indstillingerne

Tryk på indstillingssymbolet  i betjeningsvisningen nede til venstre for at komme til indstillingerne til din Smartvest. Indtast kodeordet til indstillingen (standard: "123456") for at åbne alle indstillingsmuligheder.



Standardkodeord til indstillinger: "123456" Du kan tilpasse dem i de "udvidede indstillinger / sikkerhedsindstillinger".

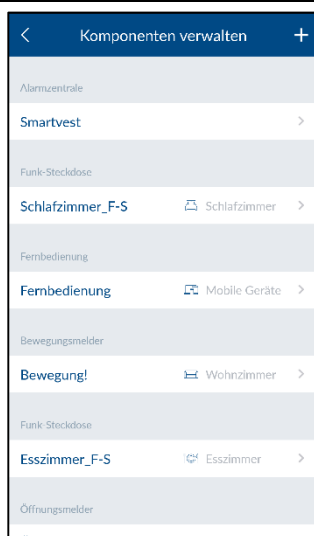

Vælg enhed

Vælg "Enheder" helt øverst i listen.

Tryk øverst til højre på plussymbolet  for at tilføje en enhed.

Vælg den ønskede enhed i listen.

Tryk i de enkelte vinduer på "Afbryd" for at forlade indlæringen af en enhed før tiden.

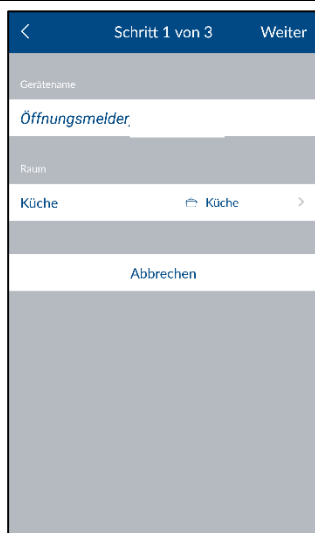

Indlær enheder

Bestem et navn til enheden.



Bemærk

Navnet må maksimalt bestå af 15 tegn. Yderligere tegn fjernes automatisk, når der gemmes.

Åbn listen over rum, og vælg det rum, hvor din enhed skal monteres. Tryk på pilen  for at komme tilbage til indstillingerne.

Tryk derefter på "Fortsæt".

Følg anvisningerne i appen.

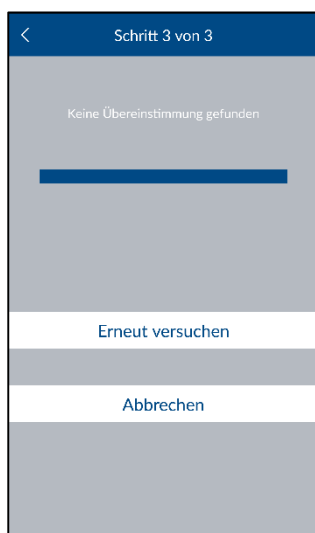

Bemærk

Hvis den automatiske indlæring ikke fungerer efter anvisningerne, findes der en proces til manuel indlæring af alle enheder. De findes i kapitel 5.1 Enheder.

Indstillinger af dine enheder findes ligeledes i kapitel 5.1 Enheder.

Gentag disse trin for alle dine enheder.



Bemærk

Alle enheder sender principielt indlæsningssignalet, når de forsynes med spænding.



Bemærk

Når de kompatible kameraer til Smartvest skal integreres, skal du først følge den enkelte vejledning til kameraet, der skal indstilles i dit netværk. Hvis du har tilsluttet kameraet via LAN-kabel til det samme netværk som Smartvest-alarmcentralen, kan du også foretage indstillingen i Smartvest-appen. Indlæring af kameraet beskrives i kapitel 5 Konfiguration.

Gennemfør nu monteringen af enhederne og af Smartvest, der er beskrevet i næste kapitel Montering.

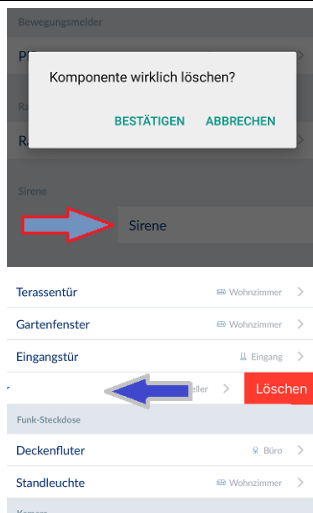

Fjern enheder

Åbn listen over enheder og...

Til Android:

... skyd enhederne ud til højre kant af skærmen, og bekræft, at de skal fjernes

Til IOS:

... skyd enhederne ud til venstre kant af skærmen, og tryk på slet

2.4. Generelle indstillinger

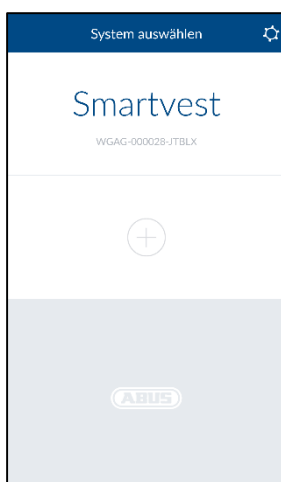

Åbn Smartvest-appen, og tryk på indstillingssymbolet  oppe til højre for at åbne de generelle indstillinger.

Tilgængelige systemer

Tilføj en ny Smartvest til appen, eller vælg din Smartvest for at åbne de generelle indstillinger til Smartvest.

Smartvest-detaljer

Hvis sikkerhedskoden er blevet ændret eller indtastet forkert, kan du her tilpasse den til forbindelsen med din Smartvest.



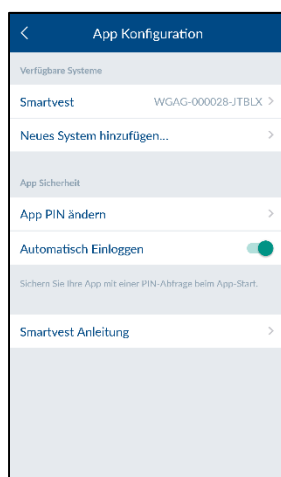

Bemærk

Det beskrives i kapitel 5 Konfiguration, hvordan du skifter sikkerhedskode.

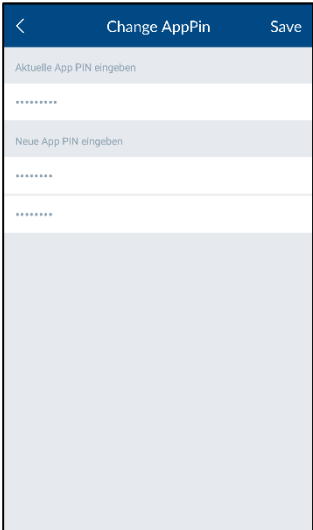

Aktivér automatisk login for at springe over den manuelle tilslutning med Smartvest. Når du starter appen næste gang, kommer du direkte til Smartvest-oversigten.

Tryk på "Fjern system fra appen" for at slette din Smartvest.

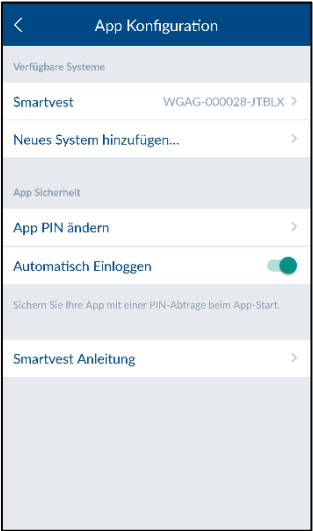
	<h3>App-sikkerhed</h3> <p>Tryk på "Skift app-PIN" for at vælge din egen app-PIN. Ved den første indstilling er app-PIN "123456" gemt som standard.</p> <p> Bemærk Når app-PIN er aktiveret, anmodes der om den, hver gang appen startes på dit slutudstyr. Hvis du har glemt din app-PIN, skal du afinstallere din Smartvest-app og geninstallere den.</p> <p> Standard-app-PIN: "123456"</p> <p>Deaktiver automatisk login til app-PIN, så der anmodes om app-PIN, hver gang appen startes. Brug denne funktion for at hindre adgang til appen, hvis andre personer bruger dit slutudstyr.</p>
	<h3>Vejledning</h3> <p>Her kan du åbne Smartvest-vejledningen på din mobiltelefon.</p>

3. Montering

I dette kapitel beskrives monteringen af din Smartvest og de dertilhørende enheder.
Læs kapitel 4 og 5 vedr. betjening og indstilling af Smartvest via Smartvest-appen.

	<p>Advarsel</p> <p>Hvis du bruger klæbepuder, skal du være opmærksom på, at underlaget er rent, slidstærkt og tørt.</p> <p>Overflader som tapet og Styropor® eller overflader, der er belagt med silikone eller teflon, er på grund af deres beskaffenhed ikke egnede til montering.</p>
---	---

3.1. FUA35000 Smartvest

Smartvest er kun egnet til indendørs anvendelse. Overhold henvisningerne om opstillingssted og driftsomgivelser i sikkerhedsanvisningerne.

Generelle monteringsanvisninger

Inden montering skal du sikre nødstrømsforsyning til din Smartvest ved hjælp af batteri.

1. For at gøre dette skal du åbne batterirummets afdækning ved at trykke på begge klemmer.
2. Træk plaststrimlerne af.
3. Luk derefter afdækningen igen.

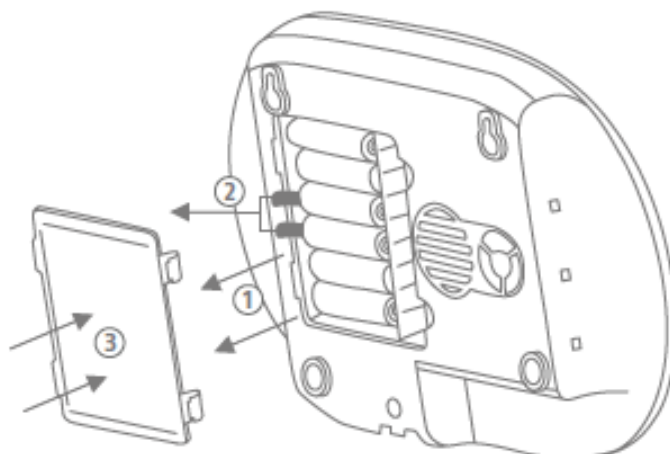

Stående montering

Tryk Smartvest på stativet, og stil din Smartvest på det ønskede sted. Kablerne kan klemmes ind i kabelføringen på stativet, så de ligger ordentligt.

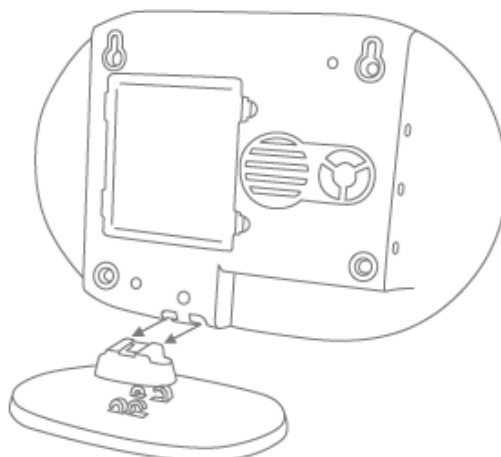

Vægmontering

Lim den medfølgende boreskabelon til Smartvest på det ønskede installationssted. Brug et vaterpas, så boreskabelonen er lige. Bor huller på de foreskrevne steder, og sæt de medfølgende dyvler i. Nu skal de medfølgende skruer skrues ind i dyvlerne, så hovederne stikker ca. 6 mm frem. Hæng derefter din Smartvest på.

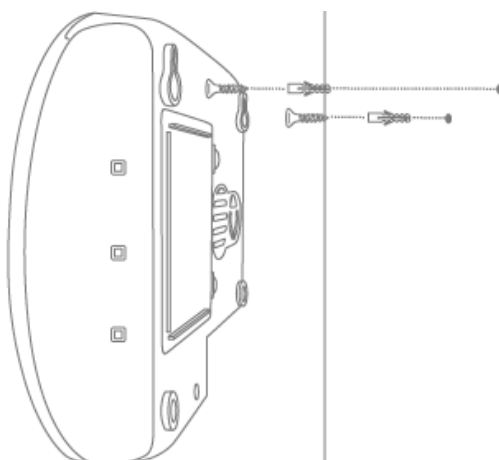

3.2. FUHA35000 trådløs stikdåse

Den trådløse stikdåse er kun egnet til indendørs anvendelse. Overhold henvisningerne om opstillingssted og driftsomgivelser i sikkerhedsanvisningerne.

Trådløse stikdåser må aldrig sættes efter hinanden.

Montering

Sæt den trådløse stikdåse i en stikdåse, og sæt den ønskede forbruger (f.eks. en lampe) i den trådløse stikdåse.

3.3. FUMK35000 åbningsføler

Åbningsføleren er kun egnet til indendørs anvendelse. Overhold henvisningerne om opstillingssted og driftsomgivelser i sikkerhedsanvisningerne.

Generelle monteringsanvisninger

- Monter altid den lille magnet-enhed på vinduet eller døren og den store sender-enhed på vindues- eller dørramme
- Monter åbningsføleren, således at de to enheder sidder horisontalt maks. 0,5 cm og vertikalt maks. 1,5 cm fra hinanden.
- Hvis du er i tvivl, skal du kontrollere, om højdeforskellen ved dit vindue eller din dør er for stor ved at holde de to enheder ved siden af hinanden hen til den ønskede position på vinduet eller døren og derpå føre sender-enheden til vindues- eller dørrammen. Hvis den blå signal-LED lyser, er højdeforskellen for stor.
- For at udligne højdeforskellen skal du bruge de medfølgende underlagsskiver, der skal placeres på bagsiden af enhederne. De medfølgende skruer passer ikke længere til montering, hvis underslagsskiverne bruges. I stedet for kan du enten bruge dine egne skruer eller de medfølgende klæbepuder (anbefalet).
- Monter altid åbningsføleren på den side, hvor vinduet eller døren åbnes, og ikke på den side, hvor hængslet sidder.
- Du kan både placere åbningsføleren på oversiden eller siden af et vindue. Hvis du monterer åbningsføleren på undersiden af et vindue, aktiveres åbningsføleren ikke, når vinduet vippes (ikke anbefalet).

Montering med klæbepuder (anbefalet)

1. Lim de to små klæbepuder på åbningsfølerens store sender-enhed og den lange klæbepude på åbningsfølerens lille magnet-enhed.
2. Lim den store sender-enhed på vinduesrammen i den ønskede position ved vinduet og den lille magnet-enhed på vinduet.

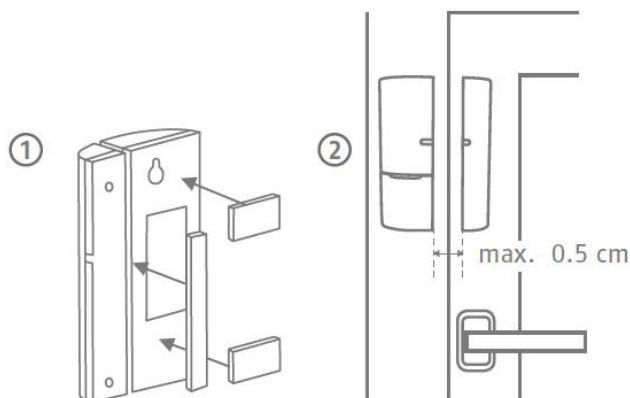

Montering med skruer

1. Åbn den lille magnet-enhed på åbningsføleren med en tynd kærveskruetrækker.
2. Fjern batterirummets afdækning på åbningsfølerens store sender-enhed.
3. Skru den lille magnet-enhed i på den ønskede position på vinduet med 2 skruer. Inden skal de dertil beregnede huller gennembrydes med en skruetrækker eller et bor.
4. Skru en skrue til sender-enhedens ophængningsøje i på vinduesrammen.
5. Hæng sender-enheden på, og fastgør den på vinduesrammen med den sidste skrue.

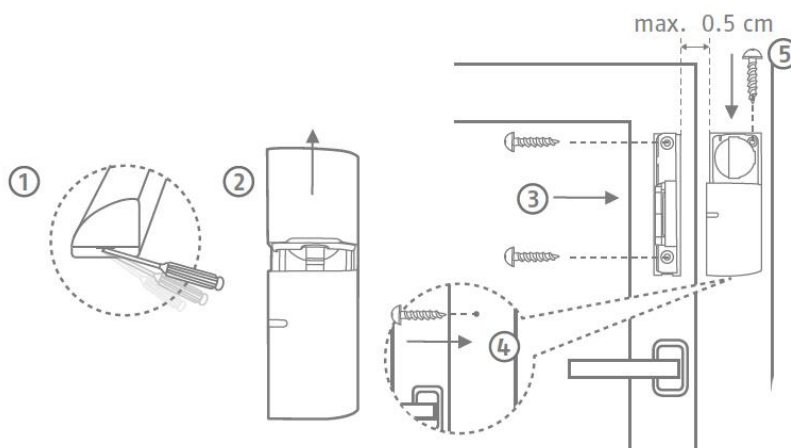

3.4. FUBW35000 bevægelsesføler

Bevægelsesføleren er kun egnet til indendørs anvendelse. Overhold henvisningerne om opstillingssted og driftsomgivelser i sikkerhedsanvisningerne.

Generelle monteringsanvisninger

- Monter bevægelsesføleren 2 - 2,5 m over gulvet for at få en rækkevidde på 12 m.
- Føleren skal enten monteres fladt på væggen eller i et hjørne (anbefalet).
- Bevægelsesføleren må ikke monteres over varmekilder eller vinduer, over en radiator, i nærheden af store metalstrukturer, tæt på netledninger eller gasledninger, tæt på elektronisk udstyr eller trådløst udstyr og ikke tættere end 30 mm fra loftet.
- Følerens detektionsområde er nedadrettet. Derfor skal føleren pege kraftigt nedad, da rækkevidden ellers minimeres. En horisontal, opretstående position anbefales.

Montering med lim

1. Ved vægmontering skal du lime de medfølgende klæbepuder på bagsiden af bevægelsesføleren.
2. Ved hjørnemontering skal du lime klæbepuderne på bevægelsesfølerens skrå flader.
3. Monter bevægelsesføleren på det ønskede installationssted på en jævn flade.

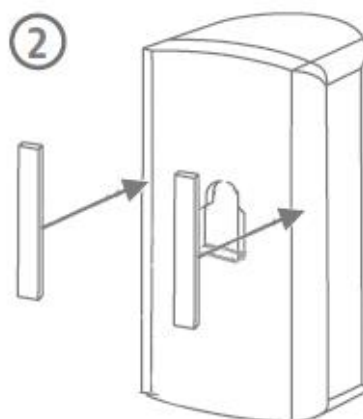
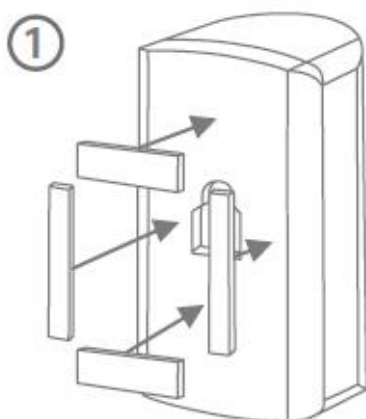

Boremontering med beslag

1. Tryk beslaget ind i bevægelsesføleren.
2. Hold bevægelsesføleren hen til det ønskede installationssted, og sæt den i den ønskede vinkel.
3. Fastgør den ønskede position ved at stramme skruen på bagsiden af beslaget.
4. Lim den medfølgende boreskabelon til bevægelsesføleren på det ønskede installationssted. Brug et vaterpas, så boreskabelonen er lige. Bor huller på de foreskrevne steder, og sæt de medfølgende dyvler i.

Tryk atter beslaget ud, og monter beslaget med de medfølgende skruer. Til sidst trykkes bevægelsesføleren atter fast på beslaget.

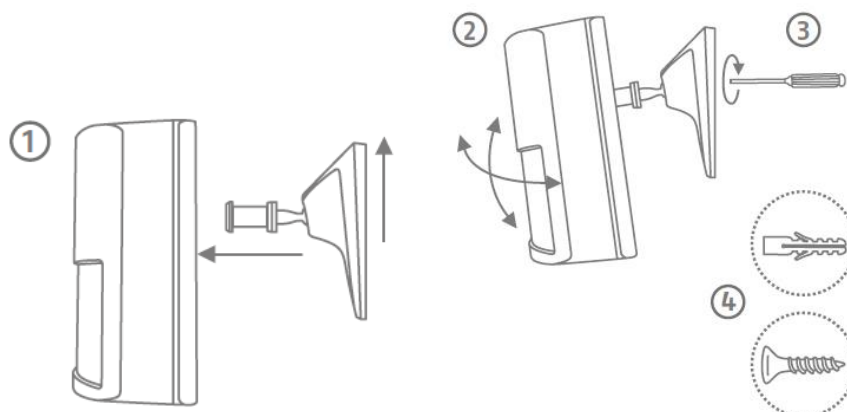

Boremontering uden beslag

1. Tryk knappen på undersiden af bevægelsesføleren ind, og fjern bevægelsesfølerens bagside.
2. Brug de dertil beregnede huller på bagsidens inderside som boreskabelon for væg- eller hjørnemontering.
3. Bor hullerne, og sæt de medfølgende dyvler i. Skru derefter bevægelsesfølerens bagside fast på væggen eller i hjørnet med de medfølgende skruer.
4. Tryk atter bevægelsesføleren fast på den monterede bundplade på bevægelsesføleren.

3.5. FURM35000 røg-/varmealarm

Røg-/varmealarmen er kun egnet til indendørs anvendelse. Overhold henvisningerne om opstillingssted og driftsomgivelser i sikkerhedsanvisningerne og i vejledningen til røg-/varmealarmen.

Montering

Mht. montering, se vejledningen til røg-/varmealarmen.

3.6. FUSG35000 sirene

Sirenen er egnet til uden- og indendørs anvendelse. Overhold henvisningerne om opstillingssted og driftsomgivelser i sikkerhedsanvisningerne.

Generelle monteringsanvisninger



Advarsel

Når sirenen monteres, kan den blive aktiveret via sabotagekontakten. Derfor er sirenen indstillet på "LED" som standard. Hvis du allerede har konfigureret sirenen til "Sirene" eller "LED og sirene", skal du atter stille den på "LED" inden montering. Ellers kan en pludselig aktivering af sirenens akustiske advarselstone ved montering højt oppe føre til alvorlige uheld og fysiske kvæstelser eller skader.

Alternativt kan du aktivere vedligeholdelsesmodus for at undgå fejlalarmer. (Se kapitel 5 Konfiguration)

Når du tester sirenens akustiske advarselstone, skal du altid holde en minimumsafstand på 3 m for at undgå fysiske skader (f.eks. på hørelsen).

- Sirenen er kun egnet til det beskyttede udeområde. (IP44)
- Sørg for, at sirenen er placeret uden for armens rækkevidde (i en monteringshøjde på min. 3 m).
- Vælg installationsstedet, således at sirenen er let at se og høre fra stor afstand.
- Sirenen aktiveres ved at trykke én gang på sabotagekontakten. Hvis sabotagekontakten derpå slippes, udløses sabotagealarmen.

Boremontering

1. Lim den medfølgende boreskabelon til bevægelsesføleren på det ønskede installationssted. Brug et vaterpas, så boreskabelonen er lige. Bor huller på de foreskrevne steder, og sæt de medfølgende dyvler i. Fjern boreskabelonen igen. Fastgør det A-formede beslag på væggen ved hjælp af skruerne.
2. Sæt den medfølgende strømforsyning til sirenen, hængt sirenen ind i beslaget ovenfra (click 1), og tryk den mod væggen (click 2).
3. Stram nu den lille skrue på undersiden af beslaget.

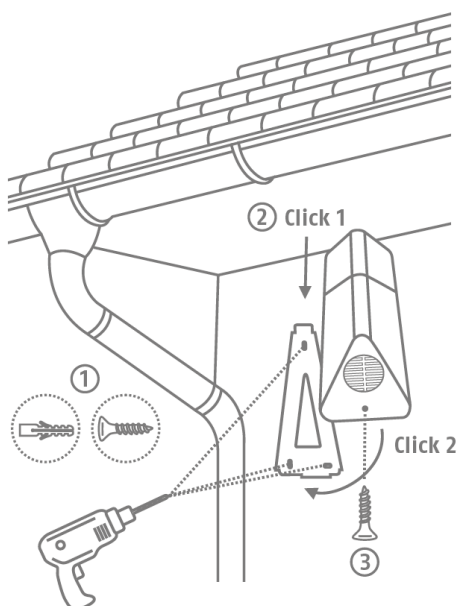

3.7. FUBE35000 fjernbetjening

Fjernbetjeningen er kun egnet til indendørs anvendelse. Overhold henvisningerne om driftsomgivelser i sikkerhedsanvisningerne.

Montering

Brug nøgleringen for at fastgøre fjernbetjeningen til dit nøglebundt eller lignende.

4. Betjening

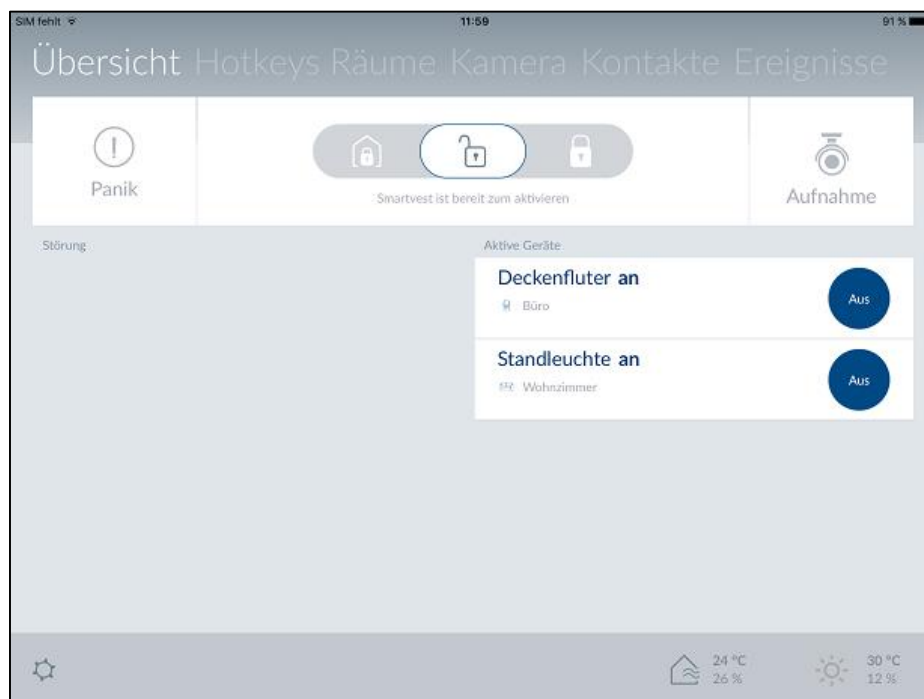

Smartvest-appen er inddelt i to grundlæggende menustyringer. Betjening og konfiguration.

I dette kapitel beskrives betjeningen på Smartvest ved hjælp af Smartvest-appen.

Se kapitel 5 vedr. konfiguration af din Smartvest.

Følgende funktioner er indeholdt i betjeningen:

- Oversigt over de vigtigste informationer og funktioner
 - Aktivering / delaktivering / deaktivering af Smartvest
 - Aktivt udstyr
 - Fejl
- Oversigt og aktivering af dine hotkeys
- Oversigt over dine rum og status for rumføleren
- Oversigt over og livevisning fra dine kameraer
- Oversigt over og åbning af dine kontakter
- Oversigt over nylige hændelser



Bemærk

Afhængigt af hvilket driftssystem og slutudstyr der bruges, kan den faktiske visning afvige en smule fra de screenshots, der vises i denne vejledning. Oversigten over menuer vises i denne vejledning ved hjælp af tablet-screenshots, mens beskrivelserne af de enkelte menupunkter vises ved hjælp af smartphone-screenshots. Betegnelserne for menupunkter og menustyring er dog identiske på alt udstyr.

4.1. Navigationslinje og bundtekst

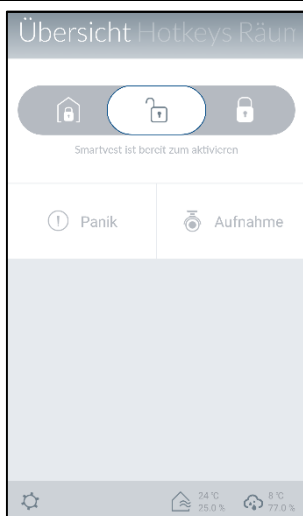

Åbn Smartvest-appen, og forbind med din Smartvest.

Navigationslinje

Visning

I navigationslinjen vises de enkelte menupunkter. Den menu, du lige nu befinder dig i, fremhæves med en farve.

Menuskift

Du kan skifte mellem de enkelte menuer ved at "swipe" (svirp med fingeren på skærmen fra højre mod venstre eller fra venstre mod højre). Alternativt kan du åbne de enkelte menuer med et tryk på den ønskede menu i menulisten.

Farvekode

Afhængigt af hvilken tilstand Smartvest er i, vises dette med en farve i navigationslinjen.

- Grå Systemet er "inaktivt"
- Gul Systemet er "inaktivt", og der foreligger en fejl (f.eks. batteri fladt)
- Blå Systemet er "aktivt"
- Rød Systemet er "aktivt" og i alarmtilstand (f.eks. åbningsføler åbnet, panik eller sabotage)

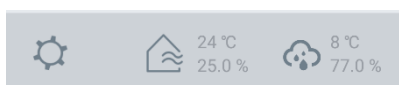

Bundtekst

Indstillinger

I bundteksten er der nederst til venstre et indstillingssymbol . Tryk på det for at komme til indstillingerne til Smartvest.

Temperatur-, luftfugtigheds-, og vejrvisning

Nederst til højre vises oplysningerne om temperatur, luftfugtighed og vejret.



Indendørstemperatur og visning af luftfugtighed, målt af hygrometret på Smartvest.



Vejrvisning for det sted, der er angivet i Smartvest-indstillingerne.



Bemærk

Hygrometerværdien for indeområdet har brug for ca. 30 minutter til at stabilisere sig, efter alarmcentralen er startet

4.2. Oversigt

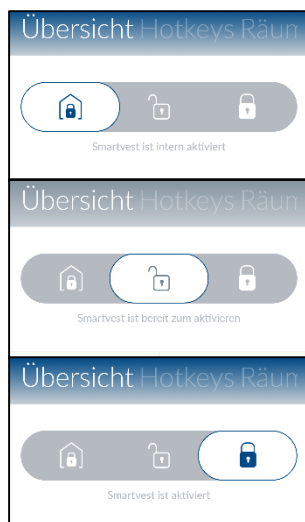

Statusvisning

I statusvisningen vises tre forskellige symboler for den enkelte status i Smartvest. Den øjeblikkelige status markeres med en farve, og den pågældende tekst står nedenunder. Du kan ændre status ved at trække mod venstre eller højre eller alternativt ved at trykke på den ønskede status.



Smartvest er nattilkoblet

Delaktiveringen er forprogrammeret på fabrikken som skalsikring. Det betyder, at åbningsføleren udløser en alarm, mens bevægelsesføleren ikke gør. Du kan bevæge dig frit i huset (internt) uden at udløse en alarm. Hvis der derimod trænger en person ind i område eksternt fra, udløser åbningsføleren en alarm. Anbefalet anvendelse: Sæt Smartvest på delaktiveret, inden du går i seng.



Smartvest er deaktiveret (klar til aktivering)

I denne status er systemet ikke aktiveret. Meddelelserne fra de fleste sensorer udløser ingen alarm. Eneste undtagelse er røgalarmen, der af sikkerhedsårsager altid udløses uafhængigt af systemstatus. Der udløses desuden en alarm, hvis en af komponenterne sender en sabotagemeddelelse. Anbefalet anvendelse: Sæt Smartvest på deaktiveret, når du kommer hjem.



Smartvest er aktiveret

Aktiveringen er forprogrammeret på fabrikken som komplet sikring. Det betyder, at alle sensorer udløser en alarm. Anbefalet anvendelse: Sæt Smartvest på aktiveret, når du forlader huset, og der ikke er nogen hjemme.



Bemærk

Ved indlæring af enheder sættes der automatisk standardværdier, for hvis status disse er aktiveret. Hvis du vil ændre indstillingerne for den enkelte status, kan du finde indstillingerne under punkt 5.5 Udvidede indstillinger / Status konfiguration.

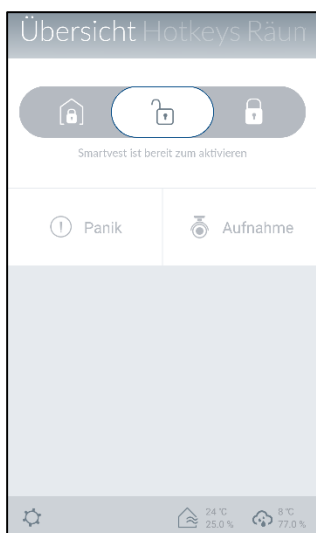

Hotkeys

Under statusvisningen er der to forkonfigurerede hotkeys, Panik og Kamera, der kan aktiveres i oversigten med et tryk. Begge disse hotkeys findes også på fjernbetjening FUBE35000, som du ligeledes kan aktivere med fjernbetjeningen.



Standard:

Alle aktuatorer aktiveres (f.eks. sirene), og alle kameraer optager



Standard:

Alle kameraer optager.



Bemærk

Ved indlæring af enheder sættes der automatisk standardværdier for de forkonfigurerede hotkeys. Hvis du vil ændre indstillingerne for den enkelte hotkey, kan du finde indstillingerne under punkt 5.3 Hotkeys.

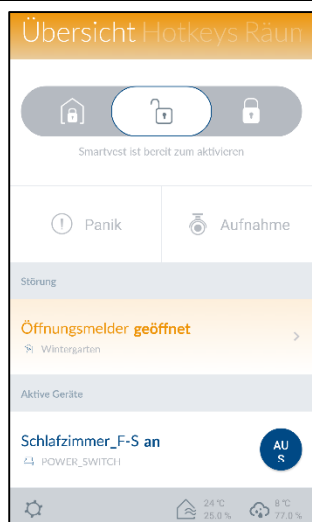

Fejl

Hvis der er fejl (f.eks. fladt batteri), vises disse under hotkeys. Hvis fejlene afhjælpes, forsvinder fejlene fra oversigten.

Du kan desuden genfinde fejlmeldingerne i hændelsesoversigten (4.7).

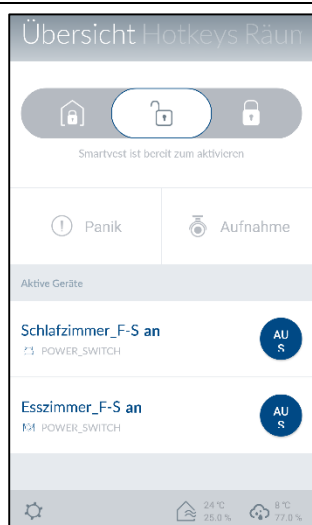

Aktivt udstyr

Enheder, der er i aktiv tilstand (f.eks. trådløs stikdåse på "Til"), vises på en liste. Hvis enhederne deaktiveres, forsvinder de fra oversigten.

På den måde har du altid overblik over eventuelle strømforbrugere.

4.3. Hotkeys

Anvendelseksemppler

Hotkeys bruges til enkel aktivering af forskellige enheder med ét tryk.

Hvis du opdager en potentiel indbrudstyv, inden han bryder ind i dit hus, kan du f.eks. konfigurere en hotkey (panik) til aktivering af sirenen og ved et tryk på en hotkey skræmme indbrudstyven væk med sirenen, allerede inden han forsøger at bryde ind.

Alternativt kan du f.eks. oprette en brugerdefineret hotkey til aktivering af en eller flere trådløse stikdåser og tænde eller slukke lyset i huset med et tryk på hotkey'en.



Hotkey-oversigt

I hotkey-oversigten kan der vises op til 11 hotkeys. 2 forkonfigurerede hotkeys, Panik og Kamera, er allerede gemt ved den første installation. I indstillingerne (se kapitel 5.3 Hotkeys) kan du tilføje 9 yderligere hotkeys til oversigten, eller du kan redigere de allerede eksisterende hotkeys.

Tryk på den ønskede hotkey for udførelse.

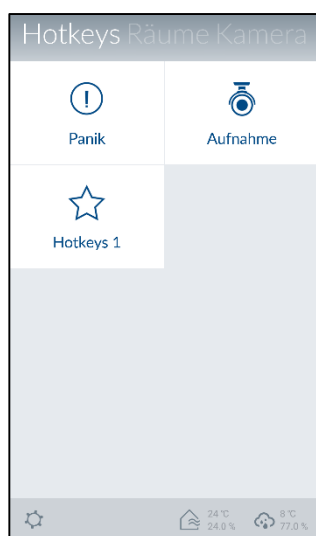

Forkonfigurerede hotkeys

Der er to forkonfigurerede hotkeys, Panik og Kamera, i hotkey-oversigten. Begge disse hotkeys findes også på fjernbetjening FUBE35000, som du ligeledes kan aktivere med fjernbetjeningen.



Standard:

Alle aktuatorer aktiveres (f.eks. sirene), og alle kameraer optager



Standard:

Alle kameraer optager.



Bemærk

Ved indlæring af enheder sættes der automatisk standardværdier for de forkonfigurerede hotkeys. Hvis du vil ændre indstillingerne på enhederne for den enkelte hotkey, kan du finde indstillingerne under punkt 5.3 Hotkeys.

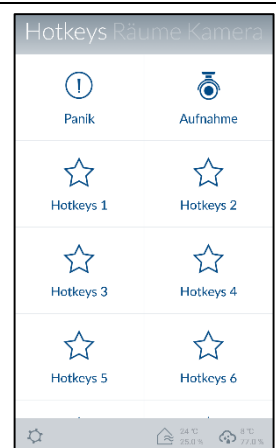

Konfigurerbare hotkeys

Du kan konfigurere op til 9 hotkeys i indstillingerne (se kapitel 5.3 Hotkeys). De vises i hotkey-oversigten, når de er oprettet, og kan udføres med et tryk.



Konfigureret hotkey

4.4. Rum

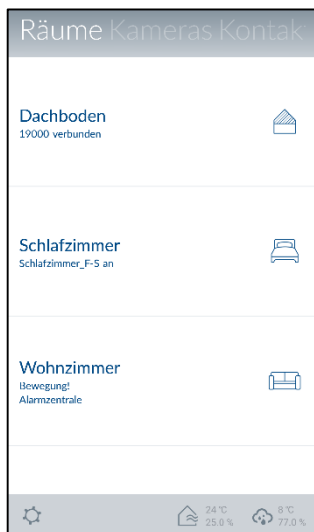

Rumoversigt

I rumoversigten findes alle rum, som har fået tilføjet mindst én enhed. Under hvert rumnavn står der maksimalt 2 enheder.

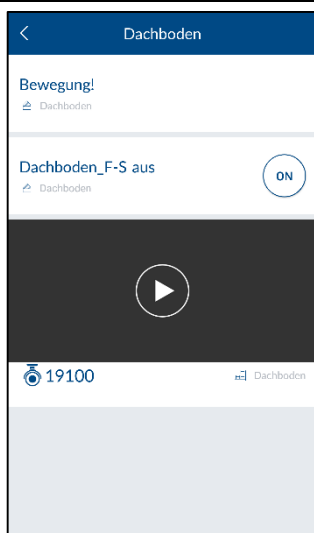

Rumdetaljer

Tryk på det ønskede rum for at åbne den enkelte rumoversigt. Alle de enheder, der er tilføjet til dette rum, opføres. Forlad den enkelte rumoversigt ved at trykke på pilen  oppe til venstre.

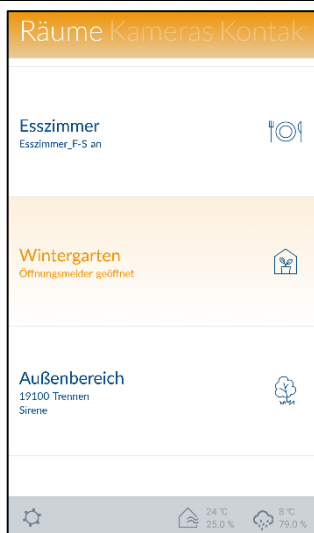

Farvekode

Hvis der opstår en fejl på enkelte enheder, markeres det pågældende rum i rumoversigten og enheden med gult.

4.5. Kameraer

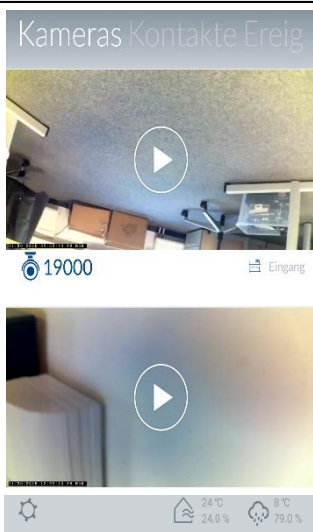

Kameraoversigt

I kameraoversigten kan der vises op til 4 kameraer. I indstillingerne (se kapitel 5.5 Udvidede indstillinger) kan du tilføje 4 kameraer til kameraoversigten eller redigere indstillingerne på de allerede eksisterende kameraer.

Ved at trykke på det enkelte kamera kommer du til livevisningen med kameraets forskellige funktioner.



TVAC19000

Livevisning

Styr kameraet ved at svirpe med fingeren over livevisningen til venstre, højre, op eller ned.

Zoom på kamerabilledet ved at trække to fingre fra hinanden.

Handlinger



Push to Talk

Hold knappen inde for at tale med personer på stedet via kameraets højttaler.



Aktivér mikrofon

Tryk på knappen for at høre den audio, der er optaget på kameraet.



Preset-positioner

Tryk på knappen for at gemme de netop indstillede positioner (preset 1, 2, 3) eller for at åbne dem.



Snapshot

Tryk på knappen for at gemme et snapshot på dit slutudstyr.



Optagelse

Tryk på knappen for at starte en optagelse på 1 minut.



Bemærk:

Det er kun muligt at lave optagelser, hvis der er et microSD-kort i kameraet! Ellers vises "Rec"-knappen ikke.



TVAC19100

Livevisning

Zoom på kamerabilledet ved at trække to fingre fra hinanden.

Handlinger



Aktivér mikrofon

Tryk på knappen for at høre den audio, der er optaget på kameraet.



Snapshot

Tryk på knappen for at gemme et snapshot på dit slutudstyr.



Optagelse

Tryk på knappen for at starte en optagelse på 1 minut.

Bemærk:



Det er kun muligt at lave optagelser, hvis der er et microSD-kort i kameraet! Ellers vises "Rec"-knappen ikke.



TVAC16000

Livevisning

Zoom på kamerabilledet ved at trække to fingre fra hinanden.

Kameraskift

Vælg det ønskede kamera (kamera 1-4)

Handlinger



Snapshot

Tryk på knappen for at gemme et snapshot på dit slutudstyr.

Optagelse



Tryk på knappen for at starte en optagelse på 1 minut.

Bemærk:



Det er kun muligt at lave optagelser, hvis der er et SD-kort i TVAC16000-monitoren! Ellers vises "Rec"-knappen ikke.

4.6. Kontakter

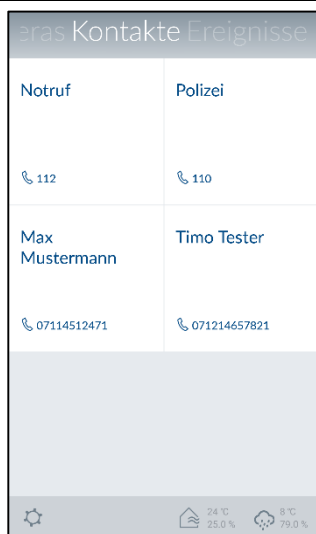

Kontaktoversigt

I kontaktoversigten kan der vises op til 4 kontakter. 2 forkonfigurerede kontakter, nødopkald og politi, er allerede gemt ved den første installation. I indstillingerne (se kapitel 5.6 Kontakter) kan du tilføje 2 yderligere kontakter til kontaktoversigten, eller du kan redigere de allerede eksisterende kontakter.

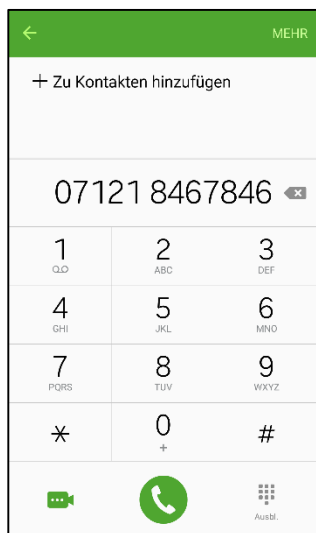





Opkald

Ved at trykke på kontaktens nummer åbnes telefonvisningen automatisk på dit slutudstyr, hvor nummeret på kontakten allerede er valgt. For at starte opkaldet skal du trykke på den specifikke opkaldstast på slutudstyret.



Bemærk

De forkonfigurerede kontakter, nødopkald og politi, må kun bruges i tilfælde af en alvorlig hændelse.

4.7. Hændelser	
	<p>Hændelsesoversigt</p> <p>Når hændelsesoversigten åbnes, vises de seneste 100 hændelser.</p> <p>Brug søgefunktionen for at se ældre hændelser. Smartvest-alarmcentralen gemmer maksimalt 1000 registreringer.</p> <p> Bemærk Kamera-hændelser indlæses direkte fra kameraet til hændelsesoversigten og opdateres. Afhængigt af netværksforbindelse kan det vare flere minutter, før der vises en ny video.</p> <p> Bemærk Hændelser fra bevægelsesføleren optælles ikke i hændelsesoversigten.</p> <p>Anvend testmodus til funktionstesten. (Se kapitel 1.4. Bevægelsesføler)</p>
	<p>Farvekode</p> <p>Hvis enheder har udløst en alarmtilstand, markeres disse med rødt i hændelsesoversigten.</p> <p>Hvis enhederne ikke sender noget signal til din Smartvest, eller hvis batteriet er fladt, markeres dette med gult i hændelsesoversigten.</p>
	<p>Eksport</p> <p>Tryk på eksportsymbolet  nede til venstre for at gemme den aktuelle hændelsesoversigt i en tekstfil på dit slutudstyr.</p>
	<p>Søg</p> <p>Tryk på søgesymbolet  nede til venstre for at søge efter hændelserne inden for et bestemt tidsrum. Tryk på "Søg" for at udføre søgningen eller på pilsymbolet  for at komme tilbage til hændelsesoversigten.</p>
	<p>Manuel opdatering</p> <p>Du kan opdatere hændelseslisten manuelt ved at stryge nedad. Dette er især nyttigt ved indlæsning af kamera-hændelser.</p>

4.8. Alarmvisning

Alarm

Reihenfolge der Ereignisse

2015-12-02

System Panik
Wohnzimmer 08:32

Aktion

Panik **Aufnahme**

19000 Eingang

19100 Dachboden

16000 Abstellkammer

Notfall Helfer

Max Mustermann **Notruf**

☎ 07121664875 ☎ 112

Situation unter Kontrolle

ALARM QUITTIEREN

Sobald der Alarm quittiert ist, sind alle Sirenen deaktiviert und das System wird deaktiviert.

Alarmvisning

Alarmvisningen åbnes ved at aktivere en alarm, når

- Smartvest-appen allerede er åben.
- Smartvest-appen åbnes efter alarmeren.
- Smartvest-appen åbnes ved at trykke på alarmens push-meddelelse.

Rækkefølge for hændelser

Rækkefølgen for hændelser viser dig, hvilken hændelse der har udløst alarmeren (fremhævet med rødt), på hvilket tidspunkt hændelsen har udløst alarmeren, og hvilke hændelser der har fundet sted, efter alarmeren er blevet udløst. Der vises op til 5 hændelser.

Handlinger

Under handlinger kan du finde de forkonfigurerede hotkeys Panik og Optagelse.



Standard:

Alle aktuatorer aktiveres (f.eks. sirene), og alle kameraer optager



Standard:

Alle kameraer optager.

Kameraoversigt

Ved at trykke på det enkelte kamera kommer du til livevisningen med kameraets forskellige funktioner.

Nødtilfælde hjælper

Kontakter, du har valgt som hjælper i nødtilfælde, vises nu og kan kontaktes for hjælp.

Ved at trykke på kontaktens nummer åbnes telefonvisningen automatisk på dit slutudstyr, hvor nummeret på kontakten allerede er valgt.



Bemærk

De forkonfigurerede kontakter, nødopkald og politi, må kun bruges i tilfælde af en alvorlig hændelse.

Situation under kontrol

Ved at trykke på "Kvitter alarm"-tasten deaktiveres alarmeren og dit system.

Du kan også kvittere alarmeren og deaktivere dit system ved at trykke én gang på "Inaktiv-tasten" på din fjernbetjening.

5. Konfiguration

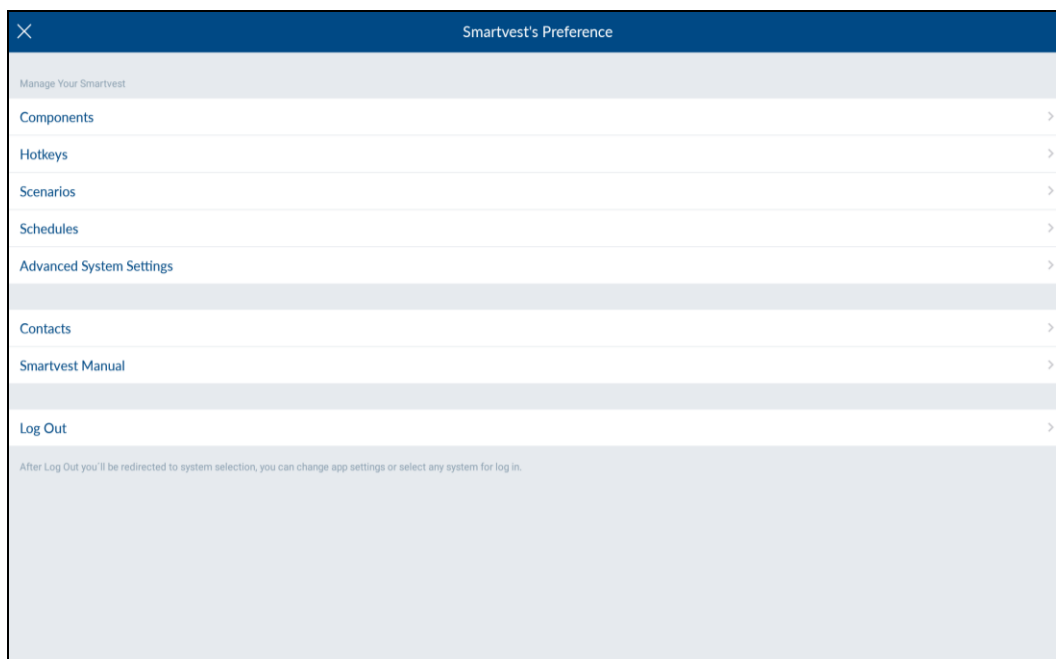

Smartvest-appen er inddelt i to grundlæggende menustyringer. Betjening og konfiguration.

I dette kapitel demonstreres konfigurationen på Smartvest ved hjælp af Smartvest-appen. Se kapitel 4 vedr. betjening af din Smartvest.

Du kan udføre følgende punkter i konfigurationen:

- Indstillinger og tilføjelse af dine enheder
- Indstillinger af dine hotkeys
- Indstillinger af dine scenarier
- Indstillinger af dine tidsplaner
- Indstillinger af netværks- og sikkerhedsparametre
- Indstillinger af modi aktiv / delvis aktiv / inaktiv
- Indstillinger af tid og firmware
- Aktivering af test-, vedligeholdelses- eller fjernbetjeningsmodus



Bemærk

Afhængigt af hvilket driftssystem og slutudstyr der bruges, kan den faktiske visning afvige en smule fra de screenshots, der vises i denne vejledning. Oversigten over menuer vises i denne vejledning ved hjælp af tablet-screenshots, mens beskrivelserne af de enkelte menupunkter vises ved hjælp af smartphone-screenshots. Betegnelserne for menupunkter og menustyring er dog identiske på alt udstyr.

5.1. Konfigurationsoversigt

Konfigurationsoversigt

I konfigurationsoversigten vises Smartvest-indstillingerne, kontakter og vejledningen.

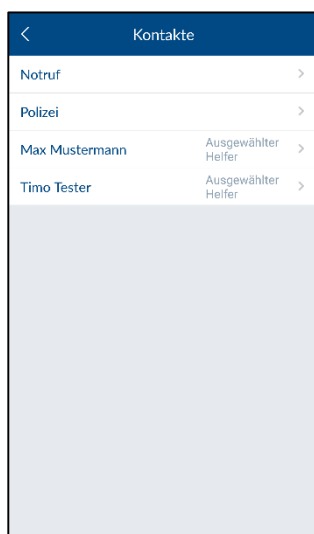
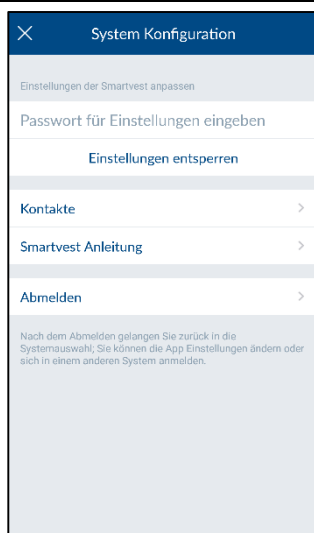

Smartvest-indstillinger

Indtast kodeordet til indstillingerne (standard: "123456") for at åbne alle indstillingsmuligheder på Smartvest.

Følgende indstillinger kan kun ændres med kodeordet til indstillingerne:

- Enheder
- Hotkeys
- Scenarier
- Tidsplaner
- Udvidede indstillinger

Disse indstillinger beskrives mere uddybende i kapitel 5.2 til 5.6.

Kontakter

Kik på "Kontakter" for at åbne kontaktlisten.

De viste kontakter skal udformes individuelt for hvert slutudstyr, da de gemmes i selve appen.

Tryk på den ønskede kontakt, som du vil ændre, eller på plussymbolet  for at tilføje en ny kontakt.

Navn

Bestem navnet på kontaktpersonen.

Nummer

Bestem kontaktpersonens opkaldsnummer

Udvalgt hjælper

Aktivér dette for de foretrukne kontakter, som du vil kontakte i tilfælde af en alarm. Hvis du har aktiveret mindst én kontakt som udvalgt hjælper, vises denne kontakt med det samme som opkaldsmulighed, næste gang der opstår en alarm på din Smartvest. Der kan aktiveres maksimalt 2 ud af de 4 kontakter som udvalgt hjælper.

Nye eller ændrede kontakter vises i kontaktoversigten (se kapitel 4.6 Kontakter).

Smartvest-vejledning

Her kan du åbne Smartvest-vejledningen på din mobiltelefon.

Logout

Tryk på "Logout" for at afslutte forbindelsen med din Smartvest. Herefter kommer du til startside.

5.2. Enheder

Oversigt over enheder

Tryk på "Enheder" for at komme til oversigten over enheder. I oversigten vises alle indlærte enheder og de dertilhørende rum.

Indlær enhed

Tryk på plussymbolet  for at tilføje en enhed. Vælg den pågældende enhed fra listen med enheder.

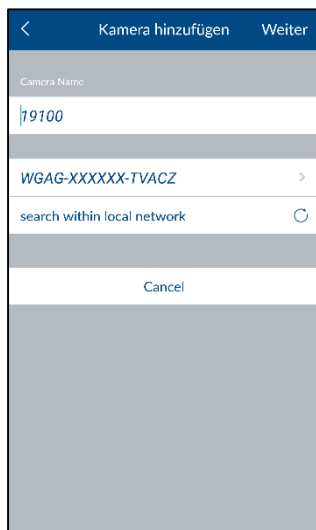

Kamera



Bemærk

Hvis du har tilsluttet kameraet via LAN-kabel til det samme netværk som Smartvest-alarmcentralen, kan du indlære og konfigurere kameraet direkte med Smartvest-appen og derpå omstille den til WLAN-drift.

Til den direkte WLAN-integrering skal du starte med at følge vejledningen til kameraet for at sætte kameraet i drift i dit hjemmenetværk.

- Bestem et navn til enheden.
- Søg efter kameraet i netværket.
- Vælg kameraets DID fra hændelserne. Alternativt kan du indtaste kameraets DID manuelt og trykke på "Fortsæt".
- Indtast nu kameraets sikkerhedskode.
- Åbn listen over rum, og vælg det rum, hvor din enhed skal monteres. Tryk på pilen  for at komme tilbage til indstillingerne.
- Klik derefter på "Fortsæt" for at afslutte indlæringen.

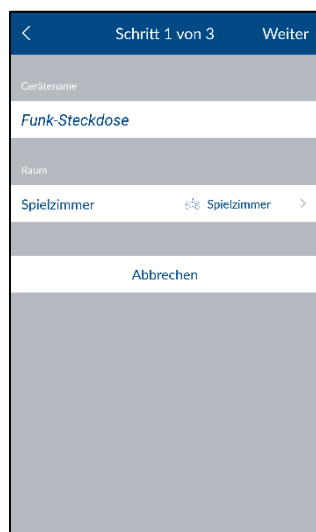







Trådløs stikdåse

- Bestem et navn til enheden.
- Åbn listen over rum, og vælg det rum, hvor din enhed skal monteres. Tryk på pilen  for at komme tilbage til indstillingerne.
- Tryk derefter på "Fortsæt"
- Følg anvisningerne i appen, og afslut processen.

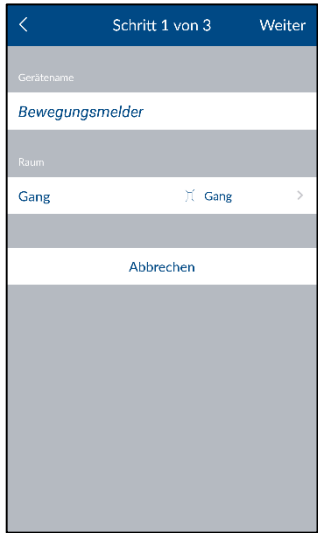

Bemærk

Hvis indlæringen ikke er gennemført, skal du gentage trinnene.

	<p>Åbningsføler</p> <ul style="list-style-type: none"> • Bestem et navn til enheden. • Åbn listen over rum, og vælg det rum, hvor din enhed skal monteres. Tryk på pilen  for at komme tilbage til indstillingerne. • Tryk derefter på "Fortsæt" • Følg anvisningerne i appen. <p> Bemærk Hvis indlæringen ikke er gennemført, skal du trykke på "Indlær", åbne åbningsfølerens batterirum og lukke det igen.</p>
	<p>Bevægelsesføler</p> <ul style="list-style-type: none"> • Bestem et navn til enheden. • Åbn listen over rum, og vælg det rum, hvor din enhed skal monteres. Tryk på pilen  for at komme tilbage til indstillingerne. • Tryk derefter på "Fortsæt" • Følg anvisningerne i appen, og afslut processen. <p> Bemærk Hvis indlæringen ikke er gennemført, skal du trykke på "Indlær", trykke på knappen på undersiden af bevægelsesføleren, tage bevægelsesføleren af husets bagside og trykke på indlær-tasten.</p>
	<p>Røg-/varmealarm</p> <ul style="list-style-type: none"> • Bestem et navn til enheden. • Åbn listen over rum, og vælg det rum, hvor din enhed skal monteres. Tryk på pilen  for at komme tilbage til indstillingerne. • Tryk derefter på "Fortsæt" • Følg anvisningerne i appen, og afslut processen. <p> Bemærk</p>



Hvis indlæringen ikke er gennemført, skal du trykke på "Indlær", løsne røg-/varmealarmen fra bundpladen, fjern batterierne og lægge dem i igen.

Sirene

- Bestem et navn til enheden.
- Åbn listen over rum, og vælg det rum, hvor din enhed skal monteres. Tryk på pilen  for at komme tilbage til indstillingerne.
- Tryk derefter på "Fortsæt"
- Følg anvisningerne i appen, og afslut processen.



Bemærk

Hvis indlæringen ikke er gennemført, skal du trykke på "Indlær" og trykke på indlær-tasten på bagsiden af sirenen.

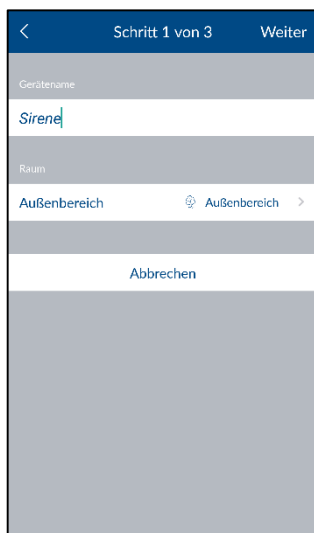

Fjernbetjening

- Bestem et navn til enheden.
- Åbn listen over rum, og vælg det rum, hvor din enhed skal monteres. Tryk på pilen  for at komme tilbage til indstillingerne.
- Tryk derefter på "Fortsæt"
- Følg anvisningerne i appen, og afslut processen.



Bemærk

Hvis indlæringen ikke er gennemført, skal du trykke på "Indlær" og trykke 5 sekunder på fjernbetjeningens kamera-hotkey.

Indstil enhed

I oversigten over enheder skal du vælge den enhed, du ønsker at indstille.

Alarmcentral

Navn

Bestem et navn på Smartvest.

Baggrunds-LED

Indstil lysstyrken for baggrunds-LED'er på "Fra", "Lav" eller "Høj".

Lydstyrke

Indstil lydstyrken på alarmcentralen ved alarmeringer eller andre hændelser på "Fra", "Lav" eller "Høj".

Fra

Lav: 70 dB

Høj: 90 dB

Reaktionstid

Indstil her alarmcentralens alarmeringsvarighed i tilfælde af en alarm.

Rum

Åbn listen over rum, og vælg det rum, hvor din Smartvest skal monteres. Tryk på pilen  for at komme tilbage til indstillingerne.

By

For at se oplysninger om vejret skal du trykke på by-linjen og søge efter din by ved hjælp af bynavnet eller postnummeret og vælg din by i resultaterne.

Trådløs stikdåse

Navn







Bestem et navn til enheden.

Automatisk frakobling efter scenariet

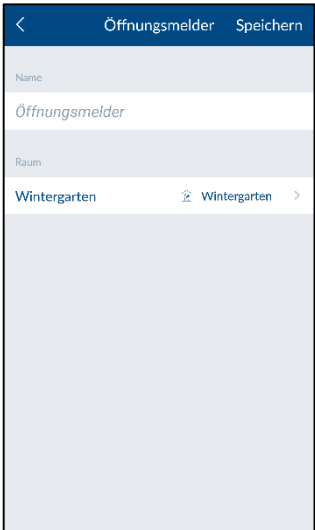
Bestem den varighed, i hvilken den trådløse stikdåse fortsat skal være aktiveret, efter den er blevet aktiveret af et scenarie.

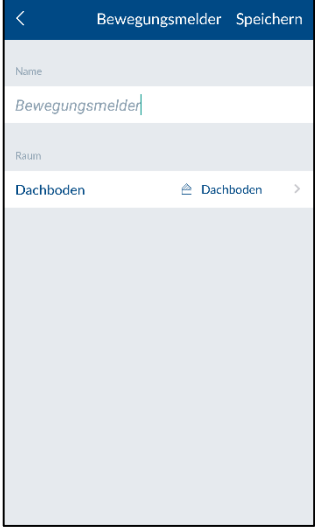
Rum

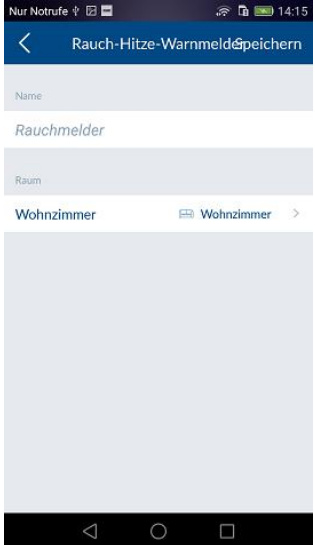
Åbn listen over rum, og vælg det rum, hvor den trådløse stikdåse skal monteres. Tryk på pilen  for at komme tilbage til indstillingerne.

	<p>Åbningsføler</p> <p><u>Navn</u> Bestem et navn til enheden.</p> <p><u>Rum</u> Åbn listen over rum, og vælg det rum, hvor åbningsføleren skal monteres. Tryk på pilen  for at komme tilbage til indstillingerne.</p>
	<p>Bevægelsesføler</p> <p><u>Navn</u> Bestem et navn til enheden.</p> <p><u>Rum</u> Åbn listen over rum, og vælg det rum, hvor bevægelsesføleren skal monteres. Tryk på pilen  for at komme tilbage til indstillingerne.</p>
	<p>Røg-/varmealarm</p> <p><u>Navn</u> Bestem et navn til enheden.</p> <p><u>Rum</u> Åbn listen over rum, og vælg det rum, hvor din enhed skal monteres. Tryk på pilen  for at komme tilbage til indstillingerne.</p>
	<p>Sirene</p> <p><u>Navn</u></p>

Bestem et navn til enheden.

Reaktionstype

Indstil, hvordan sirenen skal reagere ved aktivering.

LED	LED'er blinker
Sirene	Sirene aktiveres
LED og sirene	LED'er blinker, og sirene aktiveres

Varighed

Indstil varigheden for, hvor længe sirenen skal lyde eller LED'erne skal blinke ved aktivering.

Lydstyrke

Indstil lydstyrken for sirenen.

Fra

Lav: ca. 80 dB

Høj: ca. 100 dB



Bemærk

Ved en indstillet lydstyrke på 100 dB skal du altid holde en minimumsafstand på 3 m for at undgå fysiske skader (f.eks. på hørelsen).

Rum

Åbn listen over rum, og vælg det rum, hvor

din Smartvest skal monteres. Tryk på pilen  for at komme tilbage til indstillingerne.

Fjernbetjening

Navn

Bestem et navn til enheden.

Rum

Åbn listen over rum, og vælg det rum, hvor din Smartvest skal monteres. Tryk på pilen  for at komme tilbage til indstillingerne. Rummet "Mobilt udstyr" er tilgængeligt for fjernbetjeningen.

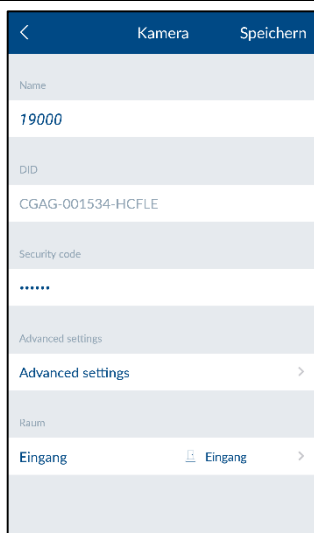

Kamera

Navn

Bestem et navn til enheden.

DID

Aflæs her kameraets DID-nummer

Security code

Indtastning af kameraets sikkerhedskode

Udvidede indstillinger

Åbn kameraets udvidede indstillinger ved at indtaste kameraets administrationskodeord (grundindstilling: 123456)

Rum

Åbn listen over rum, og vælg det rum, hvor kameraet skal monteres. Tryk på pilen  for at komme tilbage til indstillingerne.

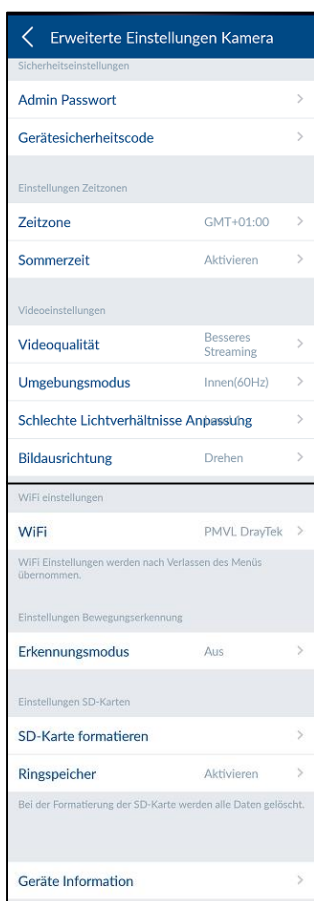

Avancerede kameraindstillinger

(fås ikke til TVAC16000-kameraer)

Administratorkodeord og sikkerhedskode

Her kan du skifte sikkerhedskode og administratorkodeord til kameraet

Sikkerhedskoden giver dig adgang til kamerabilledet

Administratorkodeord åbner de udvidede indstillinger.

Indstillinger tidszoner

Vælg her den tidszone, som kameraet er installeret i. Hvis der i din tidszone skiftes til sommertid, skal du aktivere sommertiden.

Videoindstillinger

Videokvalitet

Vælg kvaliteten af video-streamingen:

- Bedre streaming, videovisningen er mere regelmæssig.
- Bedre billede, videobilledet vises med højere opløsning.
- HD video, videobilledet overføres i HD-opløsning. Billedet kan dog blive vist forsinket på grund af den store datamængde.



Bemærk:

Brug kun indstillingen bedre billede / HD-video, hvis der er tilstrækkelig båndbredde (1 Mbps) og tilstrækkelige systemforudsætninger, og vær opmærksom på, at der på grund af forskellige overførselsteknologier til audio og video kan opstå asynkron overførsel som følge af forskellige netværksbelastninger.

Omgivelsestilstand

- Her har du muligheden for at vælge netfrekvensen indendørs (50Hz), indendørs (60Hz) og udendørs.
- standardværdi Tyskland: 50 Hz

Tilpasning af dårlige lysforhold

Tilpasning af videobilledet ved dårlige lysforhold i nattilstand i 5 trin. Trin 5 oplyser billedet mest.

Billedjustering

Her kan du dreje eller spejlvende billedet eller dreje og spejlvende det.

WiFi-indstillinger

Vælg det ønskede netværk, som kameraet skal bruges med til internetadgangen, og indtast det nødvendige WLAN-kodeord.

**Bemærk:**

For at undgå at uvedkommende får adgang, skal du beskytte dit netværk ved at låse med WPA/ WPA2/ WPA2-PSK.



Når indstillingerne er gemt, genstarter kameraet. Husk at trække Ethernet-adapterkablet ud (hvis du brugte det til den første indstilling).



Hvis det ikke lykkes at skabe forbindelse, eller hvis der indtastes forkerte WiFi-oplysninger, skal du trykke på reset-knappen i 5 sekunder for at nulstille kameraet til fabriksindstillinger.

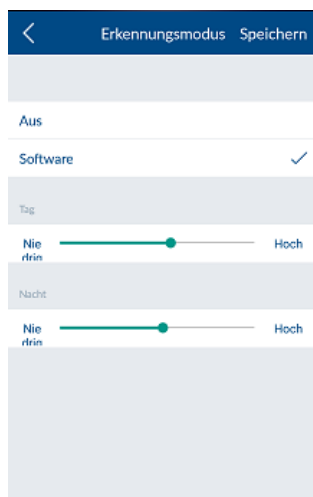

Registreringstilstand

Indstillingerne af bevægelsesgenkendelse er nødvendige til den bevægelsesstyrede optagelse.

Du kan vælge mellem Fra og Software.

- Fra: Der følger ingen besked/optagelse ved bevægelse.
- Software: Bevægelsesgenkendelsen sker via kameraets software.

Her kan du bestemme forskellige grader af følsomhed for bevægelsesgenkendelsen for dag og nat. Jo højere følsomhed, jo mindre skal bevægelsen på billedet være for at udløse bevægelsesgenkendelsen.

Indstillinger af SD-kort

Formater SD-kort

Formatering af SD-kort. Til permanent anvendelse af et SD-kort skal du bruge et SD-kort af klasse 10.

**Bemærk:**

Ved formatering af SD-kortet slettes alle data. Husk at sikre dataene inden formateringen.

Aktivér ringbufferen
 Når denne funktion er aktiveret, overskrives de ældste optagelser, når SD-kortet er fuldt.

Enhedsinformation

Her kan du se firmware-versionen, den samlede hukommelse og den frie hukommelsesplads.

5.3. Hotkeys

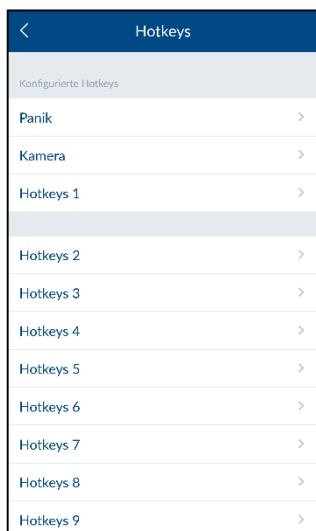

Hotkeys

Tryk på de konfigurerede hotkeys Panik eller Kamera eller på en af de 9 konfigurerbare hotkeys for at indstille dem. De konfigurerede og ikke-konfigurerede hotkeys vises adskilt af en tom linje.

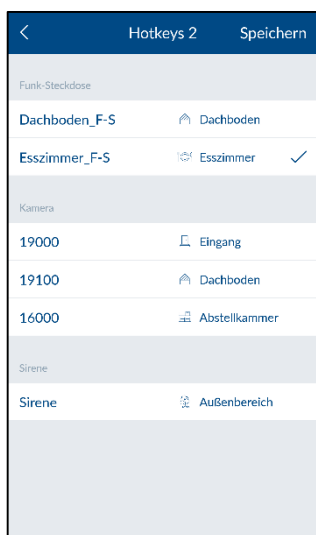

Hotkey-indstillinger

I listen over aktuatorer kan du vælge de ønskede enheder, som skal aktiveres ved at trykke på en hotkey.

Tryk på "Gem" for at oprette hotkey'en med de ønskede aktuatorer.

Derefter kan hotkey'en ses i hotkey-oversigten (se kapitel 4.3 Hotkeys) og kan aktiveres med et tryk.

5.4. Scenarier

Anvendelseksemppler

Scenarier giver mulighed for automatisering i dit hjem.

Du kan f.eks. bruge en bevægelsesføler-detektion, når et rum betrædes, eller en åbningsføler-detektion, når en dør åbnes, til at tænde lyskilder, der er sluttet til en trådløs stikdåse.

Alternativt kan du f.eks. bruge en detektion via en bevægelsesføler eller åbningsføler til at starte optagelsen på et kamera. På den måde har du altid overblik over, hvem der går ind i dit hus og hvornår.

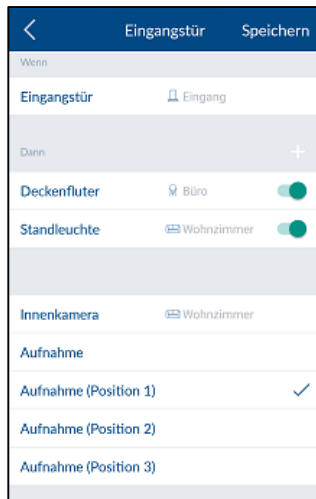

Scenarier

I listen over sensorer kan du vælge den ønskede enhed, som du vil forsyne med et scenarie.

En sensor kan tildeles så mange aktuatorer, som det ønskes.

Du kan også deaktivere eksisterende konfigurerede scenarier med TIL/FRA-afbryderen på højre side af enhederne manuelt, indtil du atter vil aktivere dem.

Scenarie-indstillinger

Tryk på plussymbolet  for at åbne listen over aktuatorer. Vælg en eller flere aktuatorer, som du vil føje til sensorens scenarie, og tryk på "Gem".

Hvis du bruger trådløse stikdåser, skal du vælge, om den trådløse stikdåse skal aktiveres ved aktivering af scenariet ("Til") eller deaktiveres ("Fra").

Hvis du indstiller TVAC19000-pan/tilt-kameraet som aktuator, kan du starte optagelsen fra 1 af 3 preset-positioner.



Bemærk:

Du kan fjerne en aktuator fra listen ved at fjerne den fra listen over aktuatorer (fjern flueben)



Bemærk:

Du skal være opmærksom på, at ingen scenarier kommer i konflikt med konfigurationen i tilfælde af en alarm.

Eksempel:

Hvis en bevægelsesføler-detektion aktiverer en trådløs stikdåse i tilfælde af en alarm, skal du ikke oprette et scenarie, hvor du slukker for den samme trådløse stikdåse.

5.5. Tidsplaner

Anvendelseksemppler

Tidsplaner bruges til automatisering og tilstedeværelsessimulering i dit hjem.

Du kan gemme tidsplaner for alle trådløse stikdåser og simulere, at du er hjemme. F.eks. kan du, hvis du er på ferie, aktivere lyskilder, der er sluttet til den trådløse stikdåse.

Alternativt kan du slutte din julebelysning til en trådløs stikdåse og aktivere den om natten via tidsplanerne.

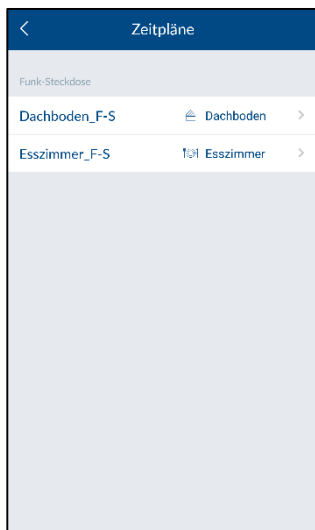

Tidsplaner

I listen over trådløse stikdåser kan du vælge den ønskede trådløse stikdåse, som du vil gemme en tidsplan på.

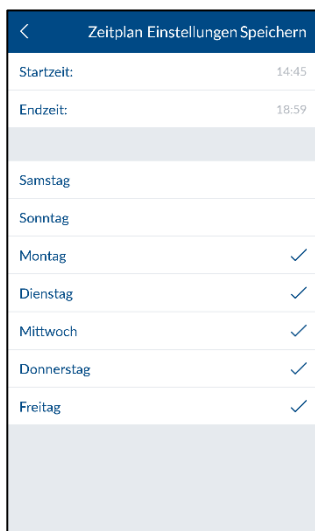

Tidsplanindstillinger

Tryk på plussymbolet  for at tilføje en tidsplan.

Vælg start- og sluttidspunkt for den periode, den trådløse stikdåse skal være aktiveret.

Vælg de ugedage, hvor tidsplanen skal være aktiveret.



Bemærk

Du kan oprette op til 10 tidsplaner for hver trådløs stikdåse.

5.6. Udvidede indstillinger

NetzwerkeinstellungenSpeichern

DHCP

IP-Adresse
192.168.0.50

Subnetzmaske
255.255.255.0

Gateway
192.168.0.1

DNS Server
192.168.0.1

Netværksindstillinger

Som standard er Smartvest indstillet på DHCP. Det betyder, at Smartvest automatisk tildeles en IP-adresse, subnetmaske, Gateway og DNS-server fra din router.

Hvis du vil indtaste oplysningerne manuelt, skal du sætte DHCP på "Fra" og indtaste oplysningerne manuelt.



Bemærk

Vi anbefaler, at du lader DHCP-funktionen stå på "Til".

IP-adresse

De eksisterende IP-adresser for Smartvest fremgår af dine router-indstillinger.

Subnetmaske

Subnetmasken afhænger af det net, du befinder dig i. Den gængse subnetmaske er: 255.255.255.0.

Gateway og DNS-server

Du skal normalt indtaste din routers IP-adresse til Gateway og DNS-serveren.



Eksempel på en manuel indtastning:

IP-adresse:	192.168.0.50
Subnetmaske:	255.255.255.0
Gateway:	192.168.0.1
DNS-server:	192.168.0.1

Klik til sidst på "Gem" for at sikre dataene.

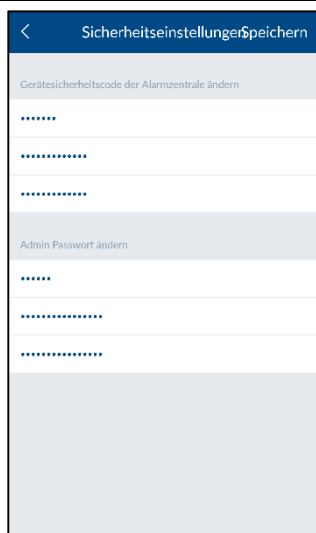

Sikkerhedsindstillinger

I sikkerhedsindstillingerne kan du ændre sikkerhedskoden og kodeordet til indstillingerne på din Smartvest. Det tilrådes på det kraftigste at ændre begge kodeord allerede ved første indstilling.

Sikkerhedskode

Indtast den gamle sikkerhedskode og derpå den nye sikkerhedskode. Bekræft den igen, og tryk på "Gem".



Bemærk

Sikkerhedskoden ændres automatisk på slutudstyret i alarmcentralens indstillinger, når ændringen er foretaget.

På andet slutudstyr skal du ændre sikkerhedskoden inden den næste login i de generelle indstillinger (se punkt 2.4 Generelle indstillinger).

Kodeord til indstillinger

Indtast det gamle kodeord til indstillingerne, og bekræft derefter det nye kodeord til indstillingerne. Bekræft det igen, og tryk på "Gem".



Bemærk

Hvis du har glemt din sikkerhedskode eller dit kodeord til indstillingerne, kan du nulstille dem til standardværdien "123456" ved hjælp af en nulstilling.

For at gøre dette skal du ved hjælp af en clip trykke på reset-knappen på Smartvest i 10 sekunder (mens alarmcentralen er i drift) for at nulstille Smartvest til fabriksindstillinger. Pairing med enhederne og de vigtigste indstillinger går hermed ikke tabt.

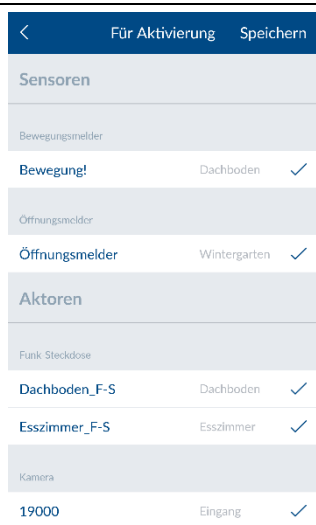

Status konfiguration

Vælg den status, som du ønsker at konfigurere. På den måde kan du bestemme, hvordan din Smartvest skal reagere i den pågældende status.

Aktiv

Vælg de aktuatorer og sensorer, der skal aktivere eller detektere i status "Aktiv".

Udgangsforsinkelse

Aktivér udgangsforsinkelsen, så du har tid nok til at forlade huset efter aktivering af Smartvest. Udgangsforsinkelsen gælder for Aktiv og Delvis aktiv.



Bemærk

I status "Aktiv" aktiveres som standard alle aktuatorer og sensorer.

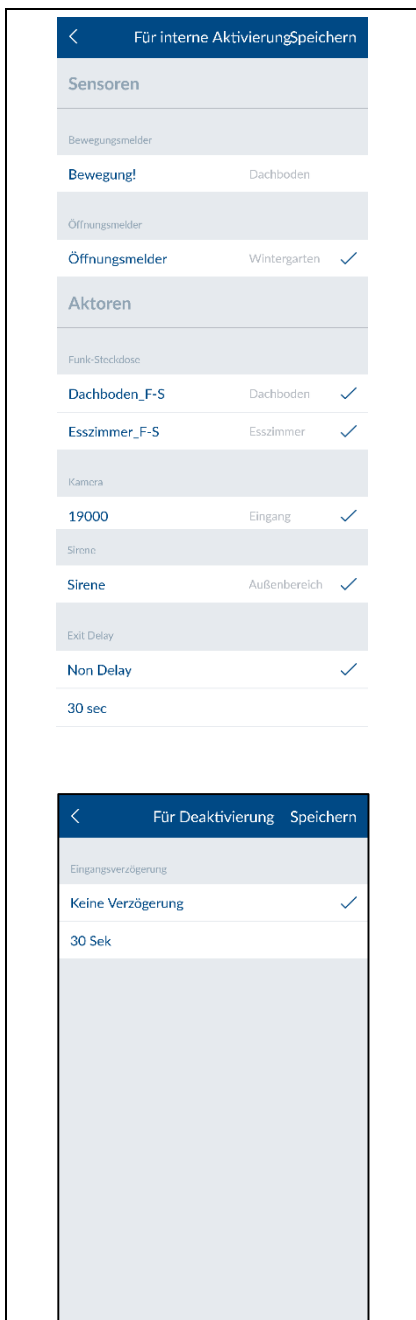

Delvis aktiv

Vælg de aktuatorer og sensorer, der skal aktivere eller detektere i status "Delvis aktiv".

Udgangsforsinkelse

Aktivér udgangsforsinkelsen, så du har tid nok til at forlade huset efter aktivering af Smartvest. Udgangsforsinkelsen gælder for Aktiv og Delvis aktiv.



Bemærk

I status "Delvis aktiv" aktiveres som standard alle aktuatorer og sensorer, undtagen bevægelsesføleren.

Inaktiv

Indgangsforsinkelse

Aktivér indgangsforsinkelsen, så du har tid nok til at deaktivere Smartvest, når du går ind i huset.



Bemærk

Indgangsforsinkelsen indebærer en øget sikkerhedsrisiko, da alarmcentralen kan blive saboteret i dette tidsrum.

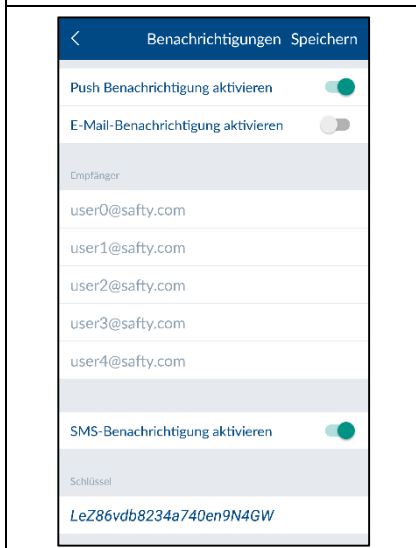

Meddelelser

Aktivér push-besked

Aktivér push-besked for at få en meddelelse om ændret status eller en alarm på dit slutudstyr.

Aktivér e-mail-besked

Aktivér e-mail-besked for at få en meddelelse om ændret status eller en alarm på dit slutudstyr.

For at gøre dette skal du indtaste din(e) e-mailadresse(r) i modtagerlisten.

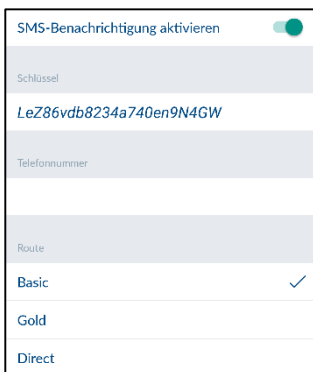

Aktivér SMS-besked

Aktivér SMS-besked for at få en meddelelse om ændret status eller en alarm på dit slutudstyr.

Hvis du ønsker en SMS-besked, skal du bestille det abonnement, der passer dig bedst, på www.smstrade.de. Når du har tilmeldt dig, bliver du bedt om en verifikation på din mobil. Bekræft denne.

Indtast nu koden og dit telefonnummer, og vælg det ønskede program.



Bemærk

"SMS Service" er et produkt fra firmaet CM Telecom Germany GmbH, Office Frankfurt, Mainfrankenpark 53, 97337 Dettelbach. Brugen sker på eget ansvar og for egen risiko. ABUS Security-Center GmbH & Co. KG, Linker Kreuthweg 5, D-86444 Affing påtager sig intet ansvar for eventuelle skader, der måtte opstå som følge af brugen af denne tjeneste.



Firmware-opdatering

Tryk på "Opdatering" for at starte firmware-opdateringen.

Vent, til meddelelsen "Opdatering afsluttet" vises. – Alarmcentralen starter derefter igen. Under boot-processen blinker netværks-LED'en rødt.



Bemærk

Det er mest ideelt at gennemføre firmware-opdateringen, når du befinder dig i samme netværk som din Smartvest.

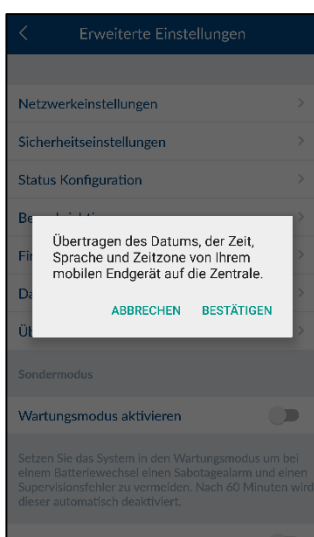



Gem tid

Tryk på Gem tid for at overføre aktuel tidszone og aktuelt klokkeslæt fra din smartphone til din Smartvest.

Om

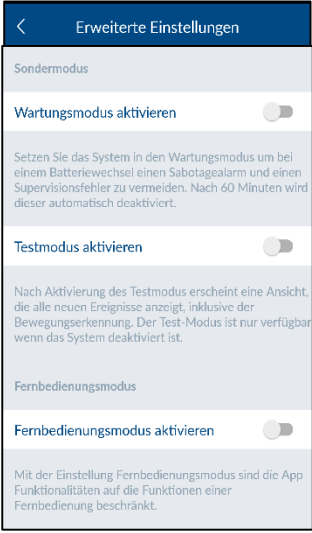
Tryk på "Om" for at se de aktuelle informationer om Smartvest-DID, aktuel firmwareversion og aktuel app-version.

	
	<p>Specialmodus</p> <p><u>Vedligeholdelsesmodus</u></p> <p>Sæt systemet i vedligeholdelsesmodus for at undgå en sabotagealarm og en supervisionsfejl ved batteriskift.</p> <p> Bemærk Husk atter at deaktivere vedligeholdelsesmodus til normal drift.</p> <p><u>Testmodus</u></p> <p>Efter aktivering af testmodus ses en visning med alle nye hændelser, inkl. bevægelsesgenkendelse. Testmodus står kun til rådighed, når systemet er deaktiveret.</p> <p> Bemærk Husk atter at deaktivere testmodus til normal drift.</p> <p><u>Fjernbetjeningsmodus</u></p> <p>Med indstillingen "Fjernbetjeningsmodus" er app-funktionaliteterne begrænset til funktionerne på en fjernbetjening. Den er egnet til brugere, der kun skal have adgang til basisfunktionerne, f.eks. dine børn.</p>

6. Tekniske data

Modelnummer		FUAA35000 – Smartvest
Batteri		6 x AA (2 x 3) (1,5 V) til nødstrømsforsyning
Batterilevetid	h	Ø 5
Driftstemperatur	°C	0 - 40
Frekvens	MHz	868,3
Vægt	g	540
Hygrometer		integreret
Mål	mm	279,6 x 89,3 x 193,8
Maks. trådløse zoner		32
Maks. luftfugtighed	%	80
Montering		Stående montering eller vægmontering.
Netværkstilslutning	Mbit.	10/100
Rækkevidde	m	Ca. 30 meter afhængigt af de lokale forhold
Lydtryk	dB	Fra, lav (70), høj (90)
Spændingsforsyning	V	5
Strømforbrug	mA	Maks. 450

Modelnummer		FUHA35000 – trådløs stikdåse
Tilslutninger		Schuko-stik på udstyret (type:F); schuko-dåse på udstyret (type:F)
Driftstemperatur	°C	0 - 40
Frekvens	MHz	868
Vægt	g	129
Mål	mm	55 x 99 x 31
Maks. luftfugtighed	%	80
Rækkevidde	m	Ca. 30 meter afhængigt af de lokale forhold
Sabotageovervågning		Nej
Brydeevne	W	< 3680
Signalkontrol		Ja, tidsinterval 3 h
Spændingsforsyning	V	250 AC

Modelnummer		FUMK35000 – åbningsføler
Batteri		1 x CR2032 (3 V)
Batterilevetid	h	Ø 1 år
Driftstemperatur	°C	0 - 40
Frekvens	MHz	868,3
Vægt	g	30
Mål	mm	40 x 71 x 14
Maks. luftfugtighed	%	80
Montering		Dør- eller vinduesmontering
Rækkevidde	m	Ca. 30 meter afhængigt af de lokale forhold
Sabotageovervågning		Ja
Signalkontrol		Ja, tidsinterval 3 h

Modelnummer		FUBW35000 – bevægelsesføler
Batteri		3 x AA (1,5 V)
Batterilevetid	h	Ø 2 år
Driftstemperatur	°C	0 - 40
Detektionsmåde		Varmeregistrering
Energisparemodus	s	120 (Efter der er registreret en bevægelse, sender bevægelsesføleren først en yderligere melding efter 120 sekunder)
Registreringsområde	m	16
Frekvens	MHz	868,3
Vægt	g	163
Mål	mm	61 x 110 x 52
Maks. luftfugtighed	%	80
Montering		Vægmontering Højde > 2 m
PIR-synsvinkel		Horisontal: 105° Vertikal: 45°
Rækkevidde	m	Ca. 30 meter afhængigt af de lokale forhold
Sabotageovervågning		Ja
Signalkontrol		Ja, tidsinterval 3 h

Modelnummer		FURM35000 – røg-/varmealarm
Frakobling af alarmsignal	M	10
Batteri		2 x AA (1,5 V)
Batterilevetid	h	Ø 1 år
Driftstemperatur	°C	0 - 45
Registreringsområde	m ²	40
Frekvens	MHz	868,3
Vægt	g	166
Mål	mm	32 x 120
Maks. luftfugtighed	%	93
Montering		Loftmontering
Rækkevidde	m	Ca. 30 meter afhængigt af de lokale forhold
Signalkontrol		Ja, tidsinterval 3 h

Modelnummer		FUSG35000 – sirene
Batteri		4 x C (1,5 V)
Batterilevetid	h	Ø 2 år
Driftstemperatur	°C	-10 - 50
Frekvens	MHz	868,3
Vægt	g	870
Lysfarve		Rød
Lyskilde		LED
Mål	mm	112 x 300 x 102
Maks. luftfugtighed	%	80
Montering		Vægmontering i det beskyttede udeområde
PIR-synsvinkel		Horisontal: 105°, vertikal: 45°
Rækkevidde	m	Ca. 30 meter afhængigt af de lokale forhold
Sabotageovervågning		Ja
Lydtryk	dB	fra, lav (80), høj (100)
Beskyttelsesklasse	IP	44
Signalkontrol		Ja, tidsinterval 3 h
Spændingsforsyning	V	5
Strømforbrug	mA	200
Modelnummer		FUBE35000 – fjernbetjening

Batteri		1 x CR2032 (3 V)
Batterilevetid	h	Ø 2 år
Driftstemperatur	°C	0 - 40
Frekvens	MHz	868,3
Vægt	g	22
Mål	mm	30 x 60 x 14
Maks. luftfugtighed	%	80
Montering		Dør- eller vinduesmontering
Rækkevidde	m	Ca. 30 meter afhængigt af de lokale forhold
Sabotageovervågning		Nej
Signalkontrol		Ja, tidsinterval 3 h