



## PowerShot SX740 HS

# Brugervejledning til kamera

DANSK

- Sørg for, at du læser denne vejledning, herunder afsnittet "Sikkerhedsinstruktioner" (12), før du bruger kameraet.
  - Du kan lære at bruge kameraet rigtigt ved at læse denne vejledning.
  - Gem vejledningen, så du kan bruge den fremover.
- Klik på knapperne nederst til højre for at få adgang til andre sider.
    -  : Næste side
    -  : Forrige side
    -  : Siden før du klikkede på et link
  - Klik på kapiteltitlen til højre for at gå til begyndelsen af et kapitel.

Før brug

Grundlæggende vejledning

Avanceret vejledning

Grundlæggende oplysninger om kameraet

Auto-/Hybrid auto-metode

Andre optagelsesmetoder

P-metode

Tv-, Av- og M-metode

Afspilning

Trådløse funktioner

Indstillingsmenu

Tilbehør

Appendiks

Indeks

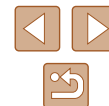

# Før brug

## Indledende oplysninger

### Kassens indhold

Kontroller før brug, om kassen indeholder følgende dele.  
Hvis der mangler noget, skal du kontakte kameraforhandleren.

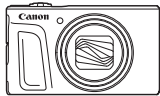

Kamera



Batteripakke\*

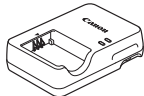

Batterioplader



Håndledsrem

\* Lad være med at tage den selvklæbende etiket af batteripakken.

- Trykt dokumentation er også inkluderet.
- Der medfølger ikke et hukommelseskort (📖2).

## Kompatible hukommelseskort

Følgende hukommelseskort (sælges særskilt) kan bruges uanset kapaciteten.

- SD-hukommelseskort\*\*1
- SDHC-hukommelseskort\*\*1\*2
- SDXC-hukommelseskort\*\*1\*2



\*1 Kort, der overholder SD-standarderne. Det er dog ikke alle hukommelseskort, der er blevet godkendt til brug med kameraet.

\*2 UHS-I-hukommelseskort understøttes også.

Før brug

Grundlæggende vejledning

Avanceret vejledning

Grundlæggende oplysninger om kameraet

Auto-/Hybrid auto-metode

Andre optagelsesmetoder

P-metode

Tv-, Av- og M-metode

Afspilning

Trådløse funktioner

Indstillingsmenu

Tilbehør

Appendiks

Indeks



## Indledende bemærkninger og juridiske oplysninger

- Lav først nogle testoptagelser, og gennemgå dem for at kontrollere, at billederne blev optaget korrekt. Bemærk, at Canon Inc., alle datterselskaber og associerede selskaber samt dets forhandlere ikke kan holdes ansvarlige for skader som følge af forkert betjening af et kamera eller tilbehør, herunder hukommelseskort, der resulterer i, at et billede ikke optages eller ikke optages i et maskinlæsbart format.
- Brugerens uautoriserede fotografering eller optagelse (video og/eller lyd) af personer eller ophavsretsbeskyttede materialer kan krænke sådanne personers personlige oplysninger og/eller kan overtræde andres juridiske rettigheder, inklusive copyright og andre immaterielle rettigheder. Bemærk, at der kan være begrænsninger, selvom sådan fotografering eller optagelse udelukkende er beregnet til personlig brug.
- Hvis du ønsker oplysninger om kameraets garanti eller kundesupport, henvises du til de garantioplysninger, der følger med kameraets brugermanualsæt.
- Selvom skærmen fremstilles under højpræcisionsforhold, og mere end 99,99 % af pixelene opfylder designspecifikationerne, kan nogle af pixelene i sjældne tilfælde være defekte eller vises som røde eller sorte prikker. Det betyder ikke, at kameraet er beskadiget, og påvirker heller ikke de optagede billeder.
- Hvis du bruger kameraet i længere tid ad gangen, kan kameraet blive varmt. Det betyder ikke, at kameraet er beskadiget.

## Symboler og tegn i vejledningen

- I denne vejledning vises kameraets knapper og vælgere som de ikoner, der bruges på kameraet, eller ikoner som ligner dem.
- Følgende kameraknapper vises med følgende ikoner. Tallene i parentes angiver antallet af tilsvarende kontroller i "Delenes navne" (📖4).
  - ▲ Knappen Op (12) bagpå
  - ◀ Knappen Venstre (8) bagpå
  - ▶ Knappen Højre (13) bagpå
  - ▼ Knappen Ned (15) bagpå
  - ⊙ Kontrolvælger (7) bagpå
- Optagemetoder og ikoner og tekst på skærmen angives i kantede parenteser.
- ⓘ: Vigtige oplysninger, du bør vide
- 📌: Bemærkninger og tip til ekspertbrug af kameraet
- 📖xx: Sider med relaterede oplysninger ("xx" repræsenterer et sidetal)
- Instruktionerne i denne vejledning gælder for kameraet med brug af standardindstillinger.
- For nemheds skyld kaldes alle understøttede hukommelseskort "hukommelseskortet".
- Symbolerne "▶ Stillbilleder" og "▶ Film" under titlerne angiver, hvordan funktionen anvendes – om den er til stillbilleder eller film.

Før brug

Grundlæggende vejledning

Avanceret vejledning

Grundlæggende oplysninger om kameraet

Auto-/Hybrid auto-metode

Andre optagelsesmetoder

P-metode

Tv-, Av- og M-metode

Afspilning

Trådløse funktioner

Indstillingsmenu

Tilbehør

Appendiks

Indeks



## Delenes navne

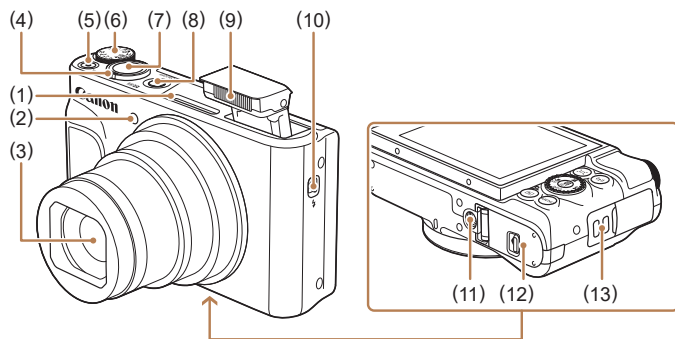

- |  |   |
|--|---|
| (1) Mikrofon                           | (7) Udløserknap                             |
| (2) Indikator                          | (8) ON/OFF-knappen                          |
| (3) Objektiv                           | (9) Flash                                   |
| (4) Zoomknap                           | (10) ⚡ (Flash pop op)-kontakt               |
| Optagelse:  (telefoto)/<br>(vidvinkel) | (11) Stativgevind                           |
| Afspilning:  (forstør)/<br>(indeks)    | (12) Dæksel til hukommelseskort/<br>batteri |
| (5) Filmknap                           | (13) Remholder                              |
| (6) Programvælger                      |   |

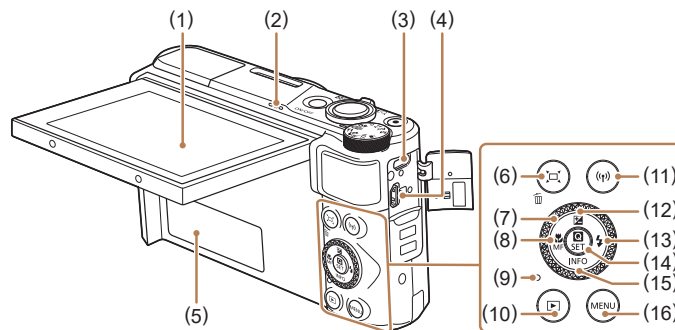

- |   |  |
|---|--|
| (1) Skærm   | (9) Kontrolka                                  |
| (2) Højtaler  | (10)  (Afspilning)-knap                        |
| (3) DIGITAL-stik  | (11)  (Wi-Fi)-knap                             |
| (4) HDMI™-stik  | (12)  (Eksponeringskompensation)/<br>▲ Op-knap |
| (5) Serienummer (nummer på<br>kamerahus)                  | (13)  (Flash)/▶ Højre-knap                     |
| (6)  (Framing Assist – Søg)/<br>(Slet ét billede)-knap    | (14)  (Quick Control-menu/Indstil)-<br>knap    |
| (7) Kontrolvælger   | (15) <b>INFO</b> (Information)/▼ Ned-knap      |
| (8)  (Makro)/ <b>MF</b> (Manuel fokus)/<br>◀ Venstre-knap | (16) <b>MENU</b> -knap                         |



- Du kan dreje kontrolvælgeren for at udføre de fleste af de mulige funktioner med knapperne /▼/◀/▶, f.eks. valg af elementer og skift af billeder.

### Før brug

### Grundlæggende vejledning

### Avanceret vejledning

#### Grundlæggende oplysninger om kameraet

#### Auto-Hybrid auto-metode

#### Andre optagelsesmetoder

#### P-metode

#### Tv-, Av- og M-metode

#### Afspilning

#### Trådløse funktioner

#### Indstillingsmenu

#### Tilbehør

#### Appendiks

### Indeks



# Indholdsfortegnelse

## Før brug

<b>Indledende oplysninger.....</b>	<b>2</b>
Kassens indhold .....	2
Kompatible hukommelseskort .....	2
Indledende bemærkninger og juridiske oplysninger.....	3
Symboler og tegn i vejledningen .....	3
Delenes navne .....	4
Almindelig kamerabetjening .....	10
Sikkerhedsinstruktioner .....	12

## Grundlæggende vejledning

<b>Grundlæggende funktioner.....</b>	<b>14</b>
Første klargøring .....	14
Montering af remmen .....	14
Sådan holder du kameraet .....	14
Opladning af batteripakken.....	15
Isætning af batteripakken og hukommelseskortet.....	15
Fjernelse af batteripakken og hukommelseskortet.....	16
Indstilling af dato, klokkeslæt og tidszone .....	16
Sprog på skærmen .....	17
Afprøvning af kameraet.....	18
Optagelse .....	18
Visning.....	19
Sletning af billeder .....	19

## Avanceret vejledning

<b>Grundlæggende oplysninger om kameraet.....</b>	<b>20</b>
Til/Fra .....	20
Udløserknop .....	21
Optagemetoder .....	21
Visningsindstillinger for optagelse .....	22
Justering af skærmens vinkel.....	22
Quick Control-skærm .....	23
Menuskærm .....	23
Skærmtastatur .....	24
Kontrolkavising .....	25
Rammer på optageskærmen.....	25
<b>Auto-/Hybrid auto-metode.....</b>	<b>26</b>
Optagelse med kameravalgte indstillinger .....	26
Optagelse (Smart Auto).....	26
Optagelse i Hybrid Auto-tilstand .....	28
Afspilning af filmresume .....	29
Stillbilleder .....	29
Film.....	29
Motivikoner .....	29
Billedstabiliseringsikoner .....	30
Almindelige, praktiske funktioner.....	30
Zoom tættere ind på motiver (Digital zoom) .....	30
Nem genfindning af motiver efter manuel zoom (Framing Assist – Søg).....	31
Autozoom, når motivet bevæger sig (Autozoom) .....	31
Justering af visning af en konstant ansigtsstørrelse.....	32
Tilføjelse af et datomærke .....	33
Brug af selvudløseren.....	33
Kontinuerlig optagelse .....	34

Før brug

Grundlæggende vejledning

Avanceret vejledning

Grundlæggende oplysninger om kameraet

Auto-/Hybrid auto-metode

Andre optagelsesmetoder

P-metode

Tv-, Av- og M-metode

Afspilning

Trådløse funktioner

Indstillingsmenu

Tilbehør

Appendiks

Indeks



Funktioner til billedtilpasning .....	34
Ændring af billedformat .....	34
Ændring af billedkvaliteten .....	35
Retningslinjer for valg af opløsningsindstilling baseret på papirformatet (for 4:3-billeder) .....	35
Nyttige optagelsesfunktioner .....	35
Visning af en hjælpe linje .....	35
Deaktivering af automatisk vaterpas .....	36
Ændring af indstillinger for IS-indstilling .....	36
Deaktiverer billedstabilisering .....	36
Optagelse af film med motiver med samme størrelse som før optagelsen .....	37
Tilpasning af kamerafunktionen .....	37
Forhindre aktivering af AF-hjælpelys .....	37
Forhindre lampen for røddjereduktion i at lyse .....	38
Ændring af billedvisningsperioden efter optagelse .....	38
<b>Andre optagelsesmetoder .....</b>	<b>39</b>
Forbedring af farver i billeder af mad (Mad) .....	39
Optag dig selv med optimale indstillinger (Selvportræt) .....	40
Motiver i bevægelse (Sport) .....	41
Bestemte motiver .....	41
Anvendelse af specialeffekter .....	42
Optagelse med en hududglatningseffekt (Jævne hudtoner) .....	43
Optagelse i sort-hvid (Kornet S/H) .....	43
Optagelse med blød fokuseringseffekt .....	44
Optagelse med vidvinkleffekt (Vidvinkleffekt) .....	44
Billederne, der ligner oliemalerier (Art bold-effekt) .....	45
Billeder, der ligner vandfarver (Vandfarveeffekt) .....	45
Optagelse med en legetøjskameraeffekt (Legetøjskameraeffekt) .....	45
Billeder, der ligner miniaturemodeller (Miniatureffekt) .....	46

Optagelse af forskellige film .....	46
Ændring af størrelse for filmoptagelse .....	46
Justering af billedlysstyrke (Eksponeringskompensation) .....	47
Deaktivering af Automatisk langsom lukker .....	47
Korregering af kraftig kamerarystelse .....	47
Lydindstillinger .....	48
Deaktivering af vindfilteret .....	48
Brug af dæmpeled .....	48
Optagelse af timelapse-film .....	48
Miniaturemodeeffekt i film (Miniatureffektfilm) .....	49
Anslået afspilningstid (for klip på et minut) .....	49
Optagelse af videosnapshot .....	50
<b>P-metode .....</b>	<b>51</b>
Optagelse i Program AE (P-metode) .....	51
Billedets lysstyrke (Eksponering) .....	52
Justering af billedlysstyrke (Eksponeringskompensation) .....	52
Lås billedets lysstyrke/eksponering (AE-lås) .....	52
Ændring af målemetode .....	52
Ændring af ISO-følsomhed .....	53
Automatisk korrektion af lysstyrke og kontrast (Auto belysningsoptimering) .....	53
Billedfarver .....	54
Optagelse af naturlige farver (Hvidbalance) .....	54
Brugerdefineret hvidbalance .....	54
Manuel korregering af hvidbalancen .....	55
Tilpasning af farver (Stilindstillinger) .....	55
Optagelsesradius og fokusering .....	56
Optagelse af nærbilleder (Makro) .....	56
Optagelse i manuel fokusmetode .....	56
Nem identificering af fokusområdet (MF-peaking) .....	57
Digital tele-konverter .....	57

<b>Før brug</b>
<b>Grundlæggende vejledning</b>
<b>Avanceret vejledning</b>
<b>Grundlæggende oplysninger om kameraet</b>
<b>Auto-/Hybrid auto-metode</b>
<b>Andre optagelsesmetoder</b>
<b>P-metode</b>
<b>Tv-, Av- og M-metode</b>
<b>Afspilning</b>
<b>Trådløse funktioner</b>
<b>Indstillingsmenu</b>
<b>Tilbehør</b>
<b>Appendiks</b>
<b>Indeks</b>

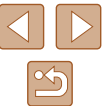

Valg af en AF-metode .....	57
☺+Sporing .....	58
Valg af motiver, der skal fokuseres på (Tracking AF) .....	58
Center .....	59
Optagelse med Servo AF .....	59
Ændring af fokusindstillingen .....	60
Optagelse med AF-lås .....	60
Flash .....	61
Ændring af flashmetode .....	61
Autoflash .....	61
Flash til .....	61
Langsom synkronisering .....	61
Flash fra .....	61
Justering af flaskeksponeringskompensation .....	62
Optagelse med FE-lås .....	62
Andre indstillinger .....	63
Ændring af indstillinger for IS-indstilling .....	63
<b>Tv-, Av- og M-metode .....</b>	<b>64</b>
Bestemte lukkertider (Tv-metode) .....	64
Bestemte blændeværdier (Av-metode) .....	65
Bestemte lukkertider og blændeværdier (M-metode) .....	65
Justering af flashoutput .....	66
<b>Afspilning .....</b>	<b>67</b>
Visning .....	67
Skift af visningsmetoder .....	68
Advarsel om overbelysning (for billedhøjlys) .....	69
Histogram .....	69
Visning af GPS-information .....	69
Optagelse af sendte billeder .....	69
Visning af korte film, der er oprettet under optagelse af stillbilleder (filmresume) .....	69

Gennemsyn og filtrering af billeder .....	70
Navigering gennem billeder i en oversigt .....	70
Søgning efter billeder ud fra betingelser .....	70
Billedvisningsindstillinger .....	71
Forstørrelse af billeder .....	71
Diasvisning .....	72
Beskyttelse af billeder .....	72
Beskyttelse af flere billeder .....	72
Valg af en udvælgelsesmetode .....	72
Valg af billeder individuelt .....	73
Valg af en række .....	73
Angivelse af alle billeder på én gang .....	74
Sletning af billeder .....	74
Sletning af flere billeder på én gang .....	74
Valg af en udvælgelsesmetode .....	74
Valg af billeder individuelt .....	75
Valg af en række .....	75
Angivelse af alle billeder på én gang .....	76
Rotering af billeder .....	76
Bedømmelse af billeder .....	77
Redigering af stillbilleder .....	77
Ændring af størrelse på billeder .....	77
Beskæring .....	78
Korrigerende af røde øjne .....	79
Redigering af film .....	79
Fjernelse af starten/slutningen af film .....	79
Udtrækning af billeder fra 4-film som stillbilleder .....	80
Reducering af filstørrelser .....	80
Redigering af filmresume .....	81
Kombination af videonapshot .....	82

<b>Før brug</b>
<b>Grundlæggende vejledning</b>
<b>Avanceret vejledning</b>
<b>Grundlæggende oplysninger om kameraet</b>
<b>Auto-/Hybrid auto-metode</b>
<b>Andre optagelsesmetoder</b>
<b>P-metode</b>
<b>Tv-, Av- og M-metode</b>
<b>Afspilning</b>
<b>Trådløse funktioner</b>
<b>Indstillingsmenu</b>
<b>Tilbehør</b>
<b>Appendiks</b>
<b>Indeks</b>

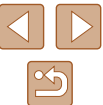

<b>Trådløse funktioner.....</b>	<b>83</b>
Tilgængelige trådløse funktioner .....	83
Forberedelse på at bruge trådløse funktioner .....	84
Gør kameraet klar.....	84
Klargøring af smartphones .....	85
Parring med smartphones via Bluetooth .....	85
Skærmen [Bluetooth-funk.].....	86
Bluetooth-funk .....	86
Parring .....	86
Kontroller/slet forbind.info.....	86
Bluetooth-adresse .....	86
Betjening af kameraet fra en smartphone .....	86
Geotagging af billeder under optagelse.....	87
Kontrol af placeringsoplysninger .....	87
Tilslutning til en smartphones via Wi-Fi.....	88
Tilslutning til Bluetooth-tilsluttede smartphones via Wi-Fi .....	88
Tilslutning til smartphones via Wi-Fi med Wi-Fi-knappen.....	88
Etablering af en tilslutning via et adgangspunkt .....	89
Betjening af kameraet fra en smartphone .....	89
Billeder på kamera .....	89
Live-view-fjernoptagelse.....	89
Afsendelse af billeder til en smartphone.....	90
Afsendelse af billeder til en smartphone fra kameramenuen .....	90
Afsendelse af billeder til en smartphone under afspilning .....	90
Afsendelse af billeder til en smartphone automatisk, mens du optager .....	90
Angivelse af billeder, der kan vises .....	90
Afslutning af Wi-Fi-forbindelser .....	91
Automatisk afsendelse af billeder til en computer .....	91

Tilslutning til printere via Wi-Fi .....	93
Etablering af en tilslutning via et adgangspunkt .....	94
Overførsel af billeder til webtjenester .....	94
Registrering af webtjenester.....	94
Registrering af CANON iMAGE GATEWAY .....	95
Registrering af andre webtjenester .....	96
Overførsel af billeder til webtjenester .....	97
Tilslutning igen via Wi-Fi .....	97
Redigering eller sletning af trådløse indstillinger.....	98
Ændring eller sletning af tilslutningsindstillinger .....	98
Gendannelse af standardindstillinger for trådløs .....	99
Fjernelse af oplysninger for enheder, der er parret via Bluetooth .....	99

## Indstillingsmenu..... 100

Justering af kameraets grundlæggende funktioner.....	100
Slå kameralyde fra.....	100
Justering af lydstyrken.....	100
Objektivets tilbagetrækningstid.....	101
Brug af ECO-tilstand.....	101
Justering af Energisparer .....	101
Skærmens lysstyrke .....	101
Skjul startskærm billedet .....	102
Formatering af hukommelseskort .....	102
Formatering på lavt niveau.....	102
Valg og oprettelse af mapper.....	103
Filnummerering.....	103
Deaktivering af Auto-rotering.....	104
Metrisk/ikke-metrisk visning.....	104
Kontrol af certificeringslogoer .....	104
Sprog på skærmen .....	104
Ændring af HDMI-outputopløsning .....	105
Justering af andre indstillinger.....	105

<b>Før brug</b>
<b>Grundlæggende vejledning</b>
<b>Avanceret vejledning</b>
<b>Grundlæggende oplysninger om kameraet</b>
<b>Auto-/Hybrid auto-metode</b>
<b>Andre optagelsesmetoder</b>
<b>P-metode</b>
<b>Tv-, Av- og M-metode</b>
<b>Afspilning</b>
<b>Trådløse funktioner</b>
<b>Indstillingsmenu</b>
<b>Tilbehør</b>
<b>Appendiks</b>
<b>Indeks</b>

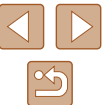



Gendannelse af kameraets standardindstillinger .....	105
Gendannelse af alle kameraets standardindstillinger.....	105
Gendannelse af standardindstillinger for trådløs.....	105
Skjulning af funktionsvejledning .....	105
<b>Tilbehør .....</b>	<b>106</b>
Systemkort .....	106
Ekstratilbehør .....	107
Strømforsyninger .....	107
Andet tilbehør .....	108
Printere .....	108
Brug af ekstratilbehør .....	108
Afspilning på et tv .....	108
Isætning og opladning af batteripakken .....	109
Brug af en computer til at oplade batteriet .....	110
Brug af softwaren .....	111
Lagring af billeder på en computer.....	112
Print af billeder .....	112
Nemt print.....	112
Konfigurering af printindstillinger .....	113
Tilføjelse af billeder til printrækkefølgerne (DPOF).....	113
Konfigurering af printindstillinger .....	113
Afgivelse af billeder, der skal printes .....	114
Print af billeder, der er føjet til printrækkefølgen (DPOF) ....	114
Tilføjelse af billeder til en fotobog .....	115
Tilføjelse af billeder individuelt.....	115
Tilføjelse af flere billeder på én gang.....	115
<b>Appendiks.....</b>	<b>116</b>
Fejlfinding .....	116
Fejl og advarsler.....	118
Skærmoplysninger .....	119

Optagelse (Detaljeret informationsvisning).....	119
Batteriniveau .....	119
Afspilning (Detaljeret informationsvisning) .....	120
Forholdsregler ved håndtering .....	121
Specifikationer.....	121
Billedsensor.....	121
Objektiv.....	121
Lukker.....	122
Blænde .....	122
Flashkontrol.....	122
Skærm .....	122
Optagelse .....	122
Optagelse .....	123
Strøm.....	123
Interface .....	123
Betjeningsmiljø .....	123
Mål (CIPA-kompatibelt).....	123
Vægt (CIPA-kompatibelt).....	123
Batteripakke NB-13L .....	124
Batterioplader CB-2LHE.....	124
Kompakt strømadapter CA-DC30E .....	124
Indeks.....	125
Forholdsregler for trådløse funktioner .....	127
Tredjepartsoftware.....	128
Personlige oplysninger og forholdsregler om sikkerhed.....	129
Varemærker og licenser .....	129
Ansvarsfraskrivelse .....	130

<b>Før brug</b>
<b>Grundlæggende vejledning</b>
<b>Avanceret vejledning</b>
<b>Grundlæggende oplysninger om kameraet</b>
<b>Auto-/Hybrid auto-metode</b>
<b>Andre optagelsesmetoder</b>
<b>P-metode</b>
<b>Tv-, Av- og M-metode</b>
<b>Afspilning</b>
<b>Trådløse funktioner</b>
<b>Indstillingsmenu</b>
<b>Tilbehør</b>
<b>Appendiks</b>
<b>Indeks</b>

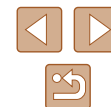

# Almindelig kamerabetjening

## Optag

- Bruge kameravalgte indstillinger (Auto-metode, Hybrid auto-metode)
  - [26](#), [28](#)
- Gør farverne i billeder af mad bedre (Mad)
  - [39](#)
- Optag dog selv med optimale indstillinger (Selvportræt)
  - [40](#)

Tag gode billeder af folk



Portrætter  
([41](#))

Tilpasse til bestemte motiver



Sport  
([41](#))



Nattescener  
([41](#))



Fyrværkeri  
([41](#))

Anvendelse af specialeffekter



Jævne hudtoner  
([43](#))



Som oliemalerier  
([45](#))



Blød fokusering  
([44](#))



Vidvinkleffekt  
([44](#))



Miniatureffekt  
([46](#))



Monokrom  
([43](#))



Som akvarelmalerier  
([45](#))



Legetøjskameraeffekt  
([45](#))

- Fokusere på ansigter
  - [26](#), [41](#), [58](#)
- Uden brug af flash (Deaktiveret flash)
  - [61](#)
- Tage dig selv med på billedet (Selvudløser)
  - [33](#)
- Tilføje et datomærke
  - [33](#)
- Filmklip og billeder sammen (Movie Digest)
  - [28](#)

Før brug

Grundlæggende vejledning

Avanceret vejledning

Grundlæggende oplysninger om kameraet

Auto-/Hybrid auto-metode

Andre optagelsesmetoder

P-metode

Tv-, Av- og M-metode

Afspilning

Trådløse funktioner

Indstillingsmenu

Tilbehør

Appendiks

Indeks



## ▶ Vis

- Vise billeder
  - 📖67
- Automatisk afspilning (Diasshow)
  - 📖72
- På et tv
  - 📖108
- På en computer
  - 📖112
- Gennemse billeder hurtigt
  - 📖70
- Slette billeder
  - 📖74

## 🎥 Optag/vis film

- Optag film
  - 📖26, 📖46
- Se film
  - 📖67

## 🖨️ Print

- Print billeder
  - 📖112

## 💻 Gem

- Gemme billeder på en computer
  - 📖112

## 📶 Brug af Wi-Fi-funktioner

- Sende billeder til en smartphone
  - 📖85, 📖88
- Dele billeder på nettet
  - 📖94
- Sende billeder til en computer
  - 📖91

## Før brug

### Grundlæggende vejledning

### Avanceret vejledning

#### Grundlæggende oplysninger om kameraet

#### Auto-/Hybrid auto-metode

#### Andre optagelsesmetoder

#### P-metode

#### Tv-, Av- og M-metode

#### Afspilning

#### Trådløse funktioner

#### Indstillingsmenu

#### Tilbehør

#### Appendiks

## Indeks



## Sikkerhedsinstruktioner

- Sørg for at læse disse instruktioner, så du kan betjene produktet på en sikker måde.
- Følg disse instruktioner for at forhindre personskade på de, der betjener produktet.

 <b>ADVARSEL</b>	Angiver risiko for alvorlig personskade eller dødsfald.
---	---

- Hold dette udstyr uden for børns rækkevidde.  
En rem omkring en persons hals kan resultere i kvælning.
- Brug kun strømkilder, der er angivet i denne instruktionsmanual, til dette produkt.
- Forsøg ikke at skille produktet ad eller ændre det.
- Udsæt ikke produktet for hårde stød eller vibration.
- Rør ikke ved nogen synlige indvendige dele.
- Stop med at bruge produktet i alle tilfælde af usædvanlige omstændigheder, f.eks. i tilfælde af røg eller en mærkelig lugt.
- Brug ikke organiske opløsningsmidler såsom alkohol, benzin eller fortynder til at rengøre produktet.
- Lad være med at gøre produktet vådt.
- Undgå, at der kommer fremmedlegemer eller væske ind i produktet.
- Brug ikke produktet, hvor der findes brændbare luftarter.  
Dette kan medføre elektrisk stød, eksplosion eller brand.
- Hvis produktet har en søger, skal du ikke kigge gennem søgeren mod kraftige lyskilder, f.eks. solen på en klar dag, lasere eller andre kraftige kunstige lyskilder.  
Dette kan beskadige dit syn.

- Vær opmærksom på følgende anvisninger, når du benytter kommercielt tilgængelige batterier eller medfølgende batteripakker.
  - Brug kun batterier/batteripakker til det angivne produkt.
  - Udsæt ikke batterier/batteripakker for varme eller åben ild.
  - Oplad ikke batterier/batteripakker med batteriopladere, der ikke er godkendt.
  - Udsæt ikke polerne for snavs, og lad dem ikke komme i kontakt med metalnåle eller andre metalgenstande.
  - Brug ikke lækkende batterier/batteripakker.
  - Før du kasserer batterier/batteripakker, skal du dække polerne med tape eller andet isolerende materiale.

Dette kan medføre elektrisk stød, eksplosion eller brand. Hvis et batteri/en batteripakke lækker, og materialet kommer i kontakt med din hud eller dit tøj, skal du omgående skylle omhyggeligt med rindende vand. Hvis du får det i øjnene, skal du skylle omhyggeligt med rigelige mængder rindende vand og omgående søge lægehjælp.

- Vær opmærksom på følgende, når du bruger en batterioplader eller en vekselstrømsadapter.
    - Fjern regelmæssigt støvophobing fra strømstikket og stikkontakten med en tør klud.
    - Sæt ikke stikket i, og tag ikke stikket ud af produktet med våde hænder.
    - Brug ikke produktet, hvis stikket ikke er sat helt ind i stikkontakten.
    - Udsæt ikke strømstikket og polerne for snavs, og lad dem ikke komme i kontakt med metalnåle eller andre metalgenstande.
    - Berør ikke batteriopladeren eller vekselstrømsadapteren i tordenvej, hvis de er tilsluttet en stikkontakt.
    - Placer ikke tunge genstande på lysnetledningen. Lad være med at beskadige, knække eller ændre lysnetledningen.
    - Pak ikke produktet ind i klæder eller andre materialer, når det er i brug eller umiddelbart efter brug, når produktet stadig er varmt.
    - Lad ikke produktet være tilsluttet en strømkilde i længere perioder.
- Dette kan medføre elektrisk stød, eksplosion eller brand.

Før brug

Grundlæggende vejledning

Avanceret vejledning

Grundlæggende oplysninger om kameraet

Auto-/Hybrid auto-metode

Andre optagelsesmetoder

P-metode

Tv-, Av- og M-metode

Afspilning

Trådløse funktioner

Indstillingsmenu

Tilbehør

Appendiks

Indeks



- Tillad ikke, at produktet er i kontakt med det samme område af huden i længere perioder under anvendelse.

Selvom produktet ikke føles for varmt, kan dette resultere i brandsår ved lave temperaturer, som vises som hudrødmen eller vabler. Brug af et stativ eller et lignende udstyr anbefales, når produktet bruges på varme steder og af personer med kredsløbsproblemer eller med mindre følsom hud.

- Følg alle anvisninger om at slukke for produktet på steder, hvor det er forbudt at bruge det.

Hvis du ikke gør det, kan det få andet udstyr til at fejle på grund af effekten af elektromagnetiske bølger. Det kan endda resultere i ulykker.

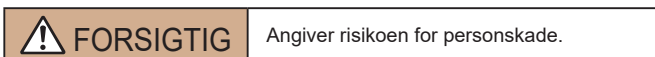

- Udløs ikke flashen i nærheden af dine øjne. Det kan skade dine øjne.
- Remmen er kun tiltænkt til brug på kroppen. Produktet kan blive beskadiget, hvis du hænger det i remmen på en krog eller en anden genstand. Lad også være med at ryste produktet eller udsætte det for hårde stød.
- Udsæt ikke objektivet for kraftigt tryk, og pas på, at det ikke støder mod andre genstande. Dette kan medføre personskade eller beskadige produktet.
- Flashen udsender høje temperaturer, når den udløses. Hold fingrene og andre dele af kroppen og genstande væk fra flashen, når du tager billeder. Dette kan medføre forbrændinger eller fejlfunktion af flashen.
- Efterlad ikke produktet på steder med ekstremt høje eller lave temperaturer. Produktet kan blive ekstremt varmt/koldt og forårsage forbrændinger eller personskade, hvis det berøres.

## FORSIGTIG

Angiver muligheden for beskadigelse af udstyret.

- Ret ikke kameraet mod intense lyskilder, f.eks. solen på en klar dag eller en intens kunstig lyskilde.

Hvis du gør det, kan det beskadige billedsensoren eller andre interne komponenter.

- Sørg for, at der ikke kommer støv eller sand ind i kameraet, hvis du bruger det på en sandstrand eller på steder, hvor det blæser meget.
- Aftør eventuel støv eller andre fremmedlegemer på flashen med en vatpind eller en klud.

Den varme, der udsendes fra flashen, kan forårsage, at fremmedlegemer ryger, eller at produktet ikke fungerer korrekt.

- Tag batteripakken/batterierne ud, og læg batteripakken/batterierne væk, når du ikke bruger produktet.

Eventuel batterilækage, der forekommer, kan forårsage produktskade.

- Dæk batteripakkens/batteriernes poler med tape eller andet isolerende materiale, før du kasserer batteripakken/batterierne.

Kontakt med andre materialers metaldele kan medføre brand eller eksplosioner.

- Tag stikket ud af den batterioplader, der bruges sammen med produktet, når den ikke er i brug. Undlad at dække den med en klud eller andre genstande, når den er i brug.

Hvis enheden er tilsluttet i længere tid af gangen, kan den blive overophedet eller ødelagt, hvilket kan medføre brand.

- Efterlad ikke dedikerede batteripakker i nærheden af kæledyr.

Hvis kæledyr bider i batteripakken, kan det medføre lækage, overophedning eller eksplosion og resultere i produktbeskadigelse eller brand.

- Hvis dit produkt bruger flere batterier, må du ikke bruge batterier med forskellig opladningsmetode sammen, og du må ikke benytte en kombination af nye og gamle batterier. Isæt ikke batterierne med polerne + og – omvendt.

Det kan medføre fejl på produktet.

- Sæt dig ikke ned, mens du har kameraet i din bukselomme.

Det kan medføre fejl på kameraet eller beskadige skærmen.

Før brug

Grundlæggende vejledning

Avanceret vejledning

Grundlæggende oplysninger om kameraet

Auto-/Hybrid auto-metode

Andre optagelsesmetoder

P-metode

Tv-, Av- og M-metode

Afspilning

Trådløse funktioner

Indstillingsmenu

Tilbehør

Appendiks

Indeks



# Grundlæggende vejledning

## Grundlæggende funktioner

Grundlæggende oplysninger og vejledning fra den første klargøring til optagelse og afspilning

### Første klargøring

Gør klar til optagelse ved at følge nedenstående fremgangsmåde.

#### Montering af remmen

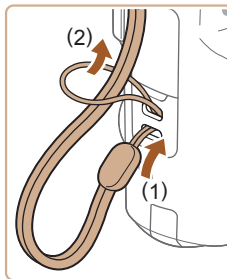

- Før enden af remmen gennem remholderen (1), og træk derefter den anden ende af remmen gennem løkken i remenden (2).

#### Sådan holder du kameraet

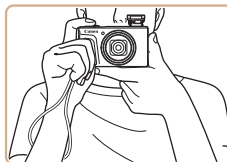

- Placer remmen om håndledet.
- Når du tager billeder, skal du holde armene tæt ind til kroppen og holde kameraet med et fast greb for at forhindre, at det bevæger sig. Anbring ikke fingrene på flashen, hvis den er løftet.

Før brug

Grundlæggende vejledning

Avanceret vejledning

Grundlæggende oplysninger om kameraet

Auto-/Hybrid auto-metode

Andre optagelsesmetoder

P-metode

Tv-, Av- og M-metode

Afspilning

Trådløse funktioner

Indstillingsmenu

Tilbehør

Appendiks

Indeks



## Opladning af batteripakken

Oplad batteripakken med den medfølgende batterioplader før brug. Sørg for at oplade batteripakken, inden kameraet tages i brug, da kameraet ikke sælges med batteripakken opladet.

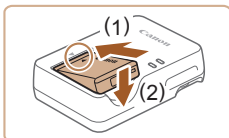

### 1 Isæt batteripakken.

- Når du har justeret ▲-mærket på batteripakken med mærket på opladeren, skal du indsætte batteripakken ved at skubbe den ind (1) og ned (2).

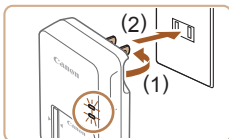

### 2 Oplad batteripakken.

- Sæt batteriopladeren i en stikkontakt som vist.
- Hvis din batterioplader har en netledning, skal du tilslutte netledningen til opladeren og derefter sætte den anden ende i stikkontakten.
- Opladningsindikatoren lyser orange, og opladningen begynder.
- Indikatoren lyser grønt, når opladningen er færdig.

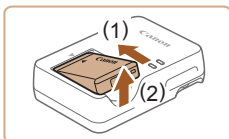
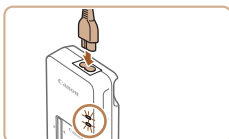

### 3 Fjern batteripakken.

- Tag batteriopladeren ud af stikkontakten, og fjern derefter batteripakken ved at skubbe den ind (1) og op (2).



- For at beskytte batteripakken og forlænge dens levetid må du ikke oplade den kontinuerligt i mere end 24 timer i træk.



- Opladede batteripakker aflades naturligt, selvom de ikke bruges. Oplad batteripakken samme dag, den skal bruges (eller umiddelbart før).
- Opladeren kan bruges i områder med 100-240 V (50/60 Hz) vekselstrøm. Brug en stikadapter, der fås i handlen, til stikkontakter af andre typer. Brug ikke elektriske transformere til rejsebrug, da de kan skade batteripakken.

## Isætning af batteripakken og hukommelseskortet

Isæt den medfølgende batteripakke og et hukommelseskort (sælges særskilt).

Bemærk, at før du bruger et hukommelseskort, der er nyt, eller som er formateret i en anden enhed, skal du formatere hukommelseskortet med dette kamera (102).

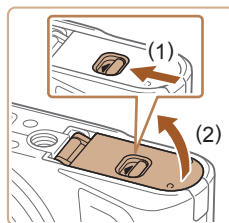

### 1 Åbn dækslet.

- Skub kontakten til siden (1), og åbn dækslet (2).

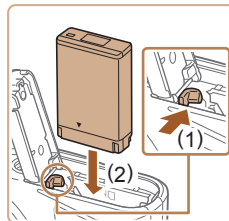

### 2 Isæt batteripakken.

- Skub batterilåsen mod (1), og tryk batteripakken mod (2), indtil den klikker på plads i låst position.
- Batteripakken kan ikke fastlåses i korrekt position, hvis du vender den forkert, når du isætter den. Kontroller altid, at batteripakken vender korrekt og låses, når du sætter den i.

Før brug

Grundlæggende vejledning

Avanceret vejledning

Grundlæggende oplysninger om kameraet

Auto-/Hybrid auto-metode

Andre optagelsesmetoder

P-metode

Tv-, Av- og M-metode

Afspilning

Trådløse funktioner

Indstillingsmenu

Tilbehør

Appendiks

Indeks



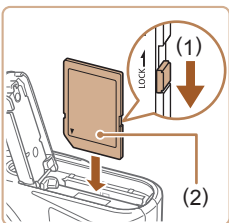

### 3 Kontroller kortets skrivebeskyttelseskontakt, og isæt hukommelseskortet.

- Det er ikke muligt at optage på hukommelseskort med en skrivebeskyttelseskontakt, der er i låst position. Flyt kontakten mod (1).
- Isæt hukommelseskortet med mærkaten (2) vendt som vist, indtil det klikker på plads.
- Sørg for, at hukommelseskortet vender korrekt, når du sætter det i. Hvis du vender hukommelseskort forkert, kan det beskadige kameraet.

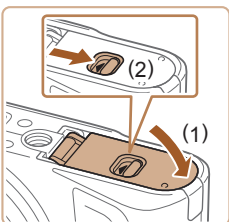

### 4 Luk dækslet.

- Luk dækslet (1), og hold det nede, mens du skubber kontakten til siden, indtil det klikker på plads i den lukkede position (2).

## Fjernelse af batteripakken og hukommelseskortet

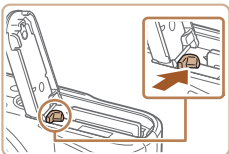

### Fjern batteripakken.

- Åbn dækslet, og tryk batterilåsen i pilens retning.
- Batteripakken skubbes op.

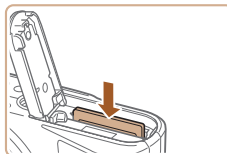

### Fjern hukommelseskortet.

- Tryk hukommelseskortet ind, indtil det klikker, og slip det derefter langsomt.
- Hukommelseskortet skubbes op.

## Indstilling af dato, klokkeslæt og tidszone

Angiv aktuell dato og klokkeslæt. De oplysninger, du angiver på denne måde, registreres under billedegenskaber, når du optager, og de bruges, når du administrerer billeder efter optagedato eller printer billeder, der viser datoen.

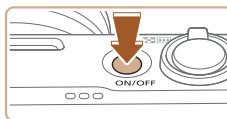

### 1 Tænd kameraet.

- Tryk på ON/OFF-knappen.
- Skærmen [Dato/Tid/Zone] vises.

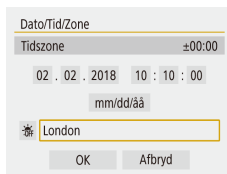

### 2 Indstil tidszonen.

- Tryk på ◀/▶-knapperne for at vælge punktet, og tryk derefter på ⌂-knappen.



Før brug

Grundlæggende vejledning

Avanceret vejledning

Grundlæggende oplysninger om kameraet

Auto-Hybrid auto-metode

Andre optagelsesmetoder

P-metode

Tv-, Av- og M-metode

Afspilning

Trådløse funktioner

Indstillingsmenu

Tilbehør

Appendiks

Indeks





Tidszone	
	02/02/2018 10:10:00
Azorererne	-01:00
London	+00:00
Paris	+01:00
Cairo	+02:00
Moskva	+03:00

- Tryk på -knappen igen, tryk på -knapperne for at vælge et punkt, og tryk derefter på -knappen.

Dato/Tid/Zone

(02/02/2018)

02 . 02 . 2018 10 : 10 : 00

mm/dd/åå

London

OK Afbryd

- Vælg [OK] for at vende tilbage til [Dato/Tid/Zone].

Dato/Tid/Zone

(02/02/2018)

02 . 02 . 2018 10 : 10 : 00

mm/dd/åå

London

OK Afbryd

### 3 Angiv dato og klokkeslæt.

- Tryk på -knapperne for at navigere og på -knappen for at vælge et punkt, tryk på -knapperne for at justere dato og klokkeslæt, og tryk derefter på -knappen.
- Vælg [OK], og tryk på -knappen.



- Indstil aktuel(t) dato, klokkeslæt og zone korrekt på følgende måde, hvis [Dato/Tid/Zone] vises, når du tænder kameraet.



- Du kan også indstille date/tid/zone ved at trykke på **MENU**-knappen og vælge -menuen (23) > [Dato/Tid/Zone].
- Hvis du vil indstille sommertid (plus 1 time), skal du indstille til på skærmen [Dato/Tid/Zone].

## Sprog på skærmen



### 1 Åbn menu-skærmen.

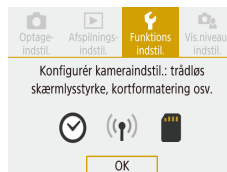

### 2 Vælg funktionsindstillingsmenuen.

- Tryk på -knapperne for at vælge , og tryk derefter på .



### 3 Vælg [Sprog].



### 4 Indstil sproget på skærmen.

Før brug

Grundlæggende vejledning

Avanceret vejledning

Grundlæggende oplysninger om kameraet

Auto-/Hybrid auto-metode

Andre optagelsesmetoder

P-metode

Tv-, Av- og M-metode

Afspilning

Trådløse funktioner

Indstillingsmenu

Tilbehør

Appendiks

Indeks



# Afprøvning af kameraet

► Stillbilleder ► Film

Prøv kameraet ved at tænde det, optage nogle stillbilleder eller film og vise dem.

## Optagelse

Brug Auto-metode, hvis du vil bruge fuldautomatisk valg af optimale indstillinger til motivet, baseret på motiv- og optageforholdene, som bestemt af kameraet.

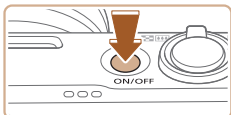

### 1 Tænd kameraet, og skift til AUTO-metode.



### 2 Zoom ind eller ud efter behov.

- Flyt zoomknappen, mens du kigger på skærmen.

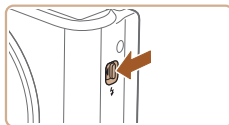
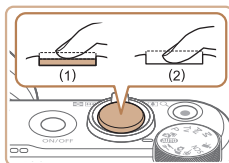
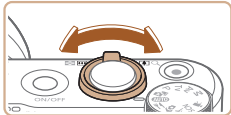

### 3 Optag.

#### Optagelse af stillbilleder

- Tryk let på udløserknappen (1).
- Kameraet bipper to gange efter fokusering, og der vises områder, som angiver de billedområder, der er i fokus. Tryk udløserknappen helt ned (2).
- Hvis du vil bruge flashen, skal du løfte den ved at flytte ⚡-kontakten. Den udløses automatisk ved optagelse i svag belysning. Hvis du ikke vil bruge flashen, skal du skubbe den i kameraet med fingeren.

#### Filmoptagelse

- Tryk på filmknappen for at starte optagelsen, og tryk på knappen igen for at stoppe optagelsen.

Før brug

Grundlæggende vejledning

Avanceret vejledning

Grundlæggende oplysninger om kameraet

Auto-/Hybrid auto-metode

Andre optagelsesmetoder

P-metode

Tv-, Av- og M-metode

Afspilning

Trådløse funktioner

Indstillingsmenu

Tilbehør

Appendiks

Indeks

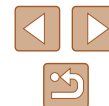

## Visning

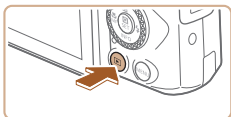

### 1 Skift til afspilning.

- Tryk på -knappen.



### 2 Vælg billeder.

- Du kan få vist det forrige eller næste billede ved at trykke på /-knapperne eller ved at dreje -vælgeren.
- Film kan kendes på ikonet . Gå til trin 3 for at afspille film.



### 3 Afspil film.

- Tryk på -knappen, vælg , og tryk på -knappen igen.
- Afspilningen starter nu, og når filmen er færdig, vises .
- Tryk på /-knapperne under afspilning for at justere lydstyrken.

## Sletning af billeder

Gør følgende, hvis du vil slette det aktuelle billede. Bemærk, at slettede billeder ikke kan gendannes.

### 1 Tryk på -knappen.

### 2 Tryk på /-knapperne, eller drej -vælgeren for at vælge [Slet], og tryk derefter på -knappen.

Før brug

Grundlæggende vejledning

Avanceret vejledning

Grundlæggende oplysninger om kameraet

Auto-/Hybrid auto-metode

Andre optagelsesmetoder

P-metode

Tv-, Av- og M-metode

Afspilning

Trådløse funktioner

Indstillingsmenu

Tilbehør

Appendiks

Indeks

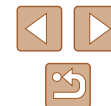

# Avanceret vejledning

## Grundlæggende oplysninger om kameraet

Andre grundlæggende funktioner og flere måder, du kan have glæde af kameraet på, herunder optagelses- og afspilningsmuligheder

### Til/Fra

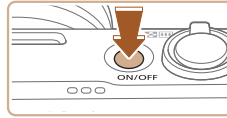



#### Optagemetode

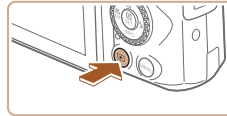

- Tryk på ON/OFF-knappen for at tænde kameraet og gøre klar til optagelse.
- Tryk på ON/OFF-knappen igen for at slukke kameraet.



#### Afspilning

- Tryk på -knappen for at tænde kameraet og se dine billeder.
- Tryk på -knappen igen, eller tryk på ON/OFF-knappen for at slukke kameraet.



- Tryk på -knappen for at skifte fra afspilningsmetode til optagemetode.
- Hvis du vil skifte til optagemetode fra afspilning, skal du trykke udløserknappen halvt ned (21) eller dreje programvælgeren (21).
- Objektivet trækkes tilbage efter ca. et minut under afspilning. Du kan slukke kameraet, når objektivet er trukket tilbage, ved at trykke på -knappen.

Før brug

Grundlæggende vejledning

Avanceret vejledning

Grundlæggende oplysninger om kameraet

Auto-/Hybrid auto-metode

Andre optagelsesmetoder

P-metode

Tv-, Av- og M-metode

Afspilning

Trådløse funktioner

Indstillingsmenu

Tilbehør

Appendiks

Indeks



## Udløserknop

Du kan sikre, at billederne er i fokus, ved altid først at trykke udløserknappen halvvejs ned og derefter trykke knappen helt ned for at tage billedet, når motivet er i fokus.

I denne vejledning er betjening af udløserknappen beskrevet som at trykke -knappen *halvt ned* eller *helt ned*.

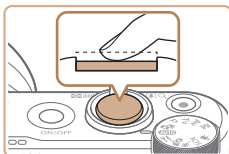

### 1 Tryk halv ned. (Tryk let for at fokusere).

- Tryk udløserknappen halv ned. Kameraet bipper to gange, og der vises områder omkring de billedområder, der er i fokus.

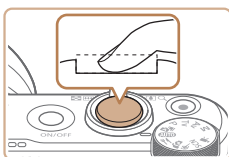

### 2 Tryk helt ned. (Når knappen er trykket halv ned, trykkes den helt ned for at tage billedet).

- Kameraet tager billedet, når der afspilles en lukkerlyd.
- Hold kameraet i ro, indtil lukkerlyden ikke længere høres.



- Billedet kan blive uskarpt, hvis du tager billedet uden først at trykke udløserknappen halv ned.
- Lukkerlydens længde varierer, afhængigt af hvor lang tid der kræves for at tage billedet. Det kan tage længere tid på nogle optagelsessteder, og billederne bliver slørede, hvis du flytter kameraet (eller motivet bevæger sig), før lukkerlyden er ophørt.

## Optagemetoder

Brug programvælgeren til at aktivere de enkelte optagemetoder.

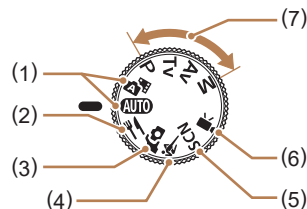

- (1) Auto-/Hybrid auto-metode **AUTO**  
Fulldautomatisk optagelse med kameravalgte indstillinger (418, 426, 428).
- (2) Madmetode   
Juster farvetoner for at få mad til at se frisk og indbydende ud (439).
- (3) Selvportrætmetode   
Optag dig selv med optimale indstillinger (440).
- (4) Sportsmetode   
Optag kontinuerligt, når kameraet fokuserer på motiver i bevægelse (441).
- (5) Specialscenemetode **SCN**  
Optag med indstillinger, der er udarbejdet til bestemte motiver, eller tilføj forskellige effekter (441).
- (6) Filmmetode   
Til optagelse af film (446). Du kan også optage film, hvis programvælgeren ikke står på Film, ved blot at trykke på filmknappen.
- (7) P-, Tv-, Av- og M-metode **P/Tv/Av/M**  
Tag forskellige billeder med dine foretrukne indstillinger (451, 464).

Før brug

Grundlæggende vejledning

Avanceret vejledning

Grundlæggende oplysninger om kameraet

Auto-/Hybrid auto-metode

Andre optagelsesmetoder

P-metode

Tv-, Av- og M-metode

Afspilning

Trådløse funktioner

Indstillingsmenu

Tilbehør

Appendiks

Indeks



## Visningsindstillinger for optagelse

Tryk på ▼-knappen for at få vist andre oplysninger på skærmen eller skjule oplysningerne. Se "Skærmoplysninger" (📖 119) for at få detaljer om de viste oplysninger.

	Enkel informationsvisning
	Detaljeret informationsvisning
	Ingen informationsvisning

## Justering af skærmens vinkel

Du kan justere skærmens vinkel og retning efter motivet eller den måde, du optager på.

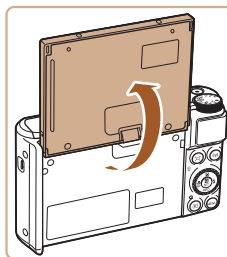

- Skærmen kan åbnes ca. 180°.
- Når du selv skal med på billeder, kan du få vist et spejlbillede af dig selv ved at dreje skærmen om mod kameraets forside.



- Når kameraet ikke er i brug, skal skærmen holdes lukket.
- Åbn ikke skærmen med vold, da kameraet kan gå i stykker.



- Hvis du vil annullere funktionen Vendt display, skal du vælge [📷]-menuen (📖 23) > [Vendt display] > [Fra].

Før brug

Grundlæggende vejledning

Avanceret vejledning

Grundlæggende oplysninger om kameraet

Auto-/Hybrid auto-metode

Andre optagelsesmetoder

P-metode

Tv-, Av- og M-metode

Afspilning

Trådløse funktioner

Indstillingsmenu

Tilbehør

Appendiks

Indeks



## Quick Control-skærm

Konfigurer almindeligt anvendte optage- eller afspilningsfunktioner på [Q]-skærmen (Quick Control). Bemærk, at indstillingspunkter og indstillinger varierer, afhængigt af optagemetoden.



### 1 Åbn Quick Control-skærmen.

- Tryk på [Q]-knappen.

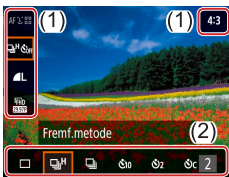

### 2 Vælg et indstillingspunkt.

- Tryk på ▲/▼-knapperne for at vælge et element (1).

### 3 Vælg en indstillingsmulighed.

- Tryk på ◀/▶-knapperne for at vælge en indstilling (2).
- Konfigurer punkter, som er markeret med et [MENU]-ikon, kan konfigureres ved at trykke på MENU-knappen.

### 4 Bekræft dit valg og afslut.

- Tryk på [Q]-knappen.



- Du kan også konfigurere Quick Control-funktioner fra menu-skærmen.

## Menuskærm

Konfigurer forskellige kamerafunktioner fra menu-skærmen på følgende måde. Indstillingspunkter er organiseret efter formål, f.eks. optagelse [REK] eller afspilning [REK] og grupperet på flere faner. Bemærk, at de tilgængelige punkter varierer, afhængigt af den valgte optagemetode.



### 1 Åbn menu-skærmen.

- Tryk på MENU-knappen.

### 2 Vælg en hovedfane.

- Tryk på ◀/▶-knapperne for at vælge en hovedfane, og tryk derefter på [Q]-knappen.

### 3 Vælg en underfane.

- Tryk på ◀/▶-knapperne for at vælge en underfane.

### 4 Vælg et indstillingspunkt.

- Tryk på ▲/▼-knapperne for at vælge et indstillingspunkt, og tryk derefter på [Q]-knappen.
- Nogle punkter vælges med ▲/▼-knapperne på en anden skærm, når du først har trykket på [Q]-knappen.

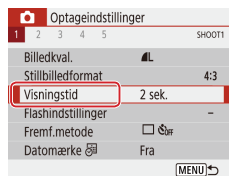

Før brug

Grundlæggende vejledning

Avanceret vejledning

Grundlæggende oplysninger om kameraet

Auto-/Hybrid auto-metode

Andre optagelsesmetoder

P-metode

Tv-, Av- og M-metode

Afspilning

Trådløse funktioner

Indstillingsmenu

Tilbehør

Appendiks

Indeks



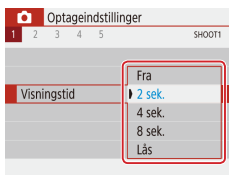

## 5 Vælg en indstillingsmulighed.

- Tryk på ▲/▼/◀/▶-knapperne for at vælge en indstillingsmulighed, og tryk derefter på (M) -knappen.

## 6 Bekræft dit valg og afslut.

- Tryk på MENU-knappen for at vende tilbage til skærmen i trin 2, og tryk på den igen for at vende tilbage til optageskærmen.

# Skærm-tastatur

Brug skærm-tastaturet til at indtaste nye oplysninger. Bemærk, at typen og længden på de oplysninger, du kan indtaste, afhænger af den funktion, du benytter.



### (1) Indtastning af tegn

- Tryk på ▲/▼/◀/▶-knapperne, eller drej (M) -vælgeren for at vælge tasten for det ønskede tegn, og tryk derefter på (M) -knappen.
- Hvis du vil indsætte store bogstaver, skal du vælge [↵] og trykke på (M) -knappen.
- Mængden af oplysninger, du kan indtaste (1), afhænger af den funktion, du benytter.

### Flytning af markøren

- Vælg [←] eller [→], og tryk på (M) -knappen.

### Skift af indtastningsmetode

- Vælg (M) , og tryk på (M) -knappen.
- De tilgængelige indtastningsmetoder varierer, afhængigt af den funktion du benytter.

### Sletning af tegn

- Vælg [X], og tryk på (M) -knappen. Det forrige tegn slettes.

### Vende tilbage til den forrige skærm

- Tryk på MENU-knappen.

Før brug

Grundlæggende vejledning

Avanceret vejledning

Grundlæggende oplysninger om kameraet

Auto-/Hybrid auto-metode

Andre optagelsesmetoder

P-metode

Tv-, Av- og M-metode

Afspilning

Trådløse funktioner

Indstillingsmenu

Tilbehør

Appendiks

Indeks

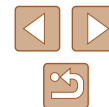



## Kontrolkavisning

Kontrolka bag på kameraet (📖4) lyser eller blinker afhængigt af kamerametoden.

Farve	Kontrolkaststatus	Kamerametode
Grøn	Til	Optagelse af stillbilleder på hukommelseskortet eller læsning af stillbilleder fra kortet
Grøn	Langsom blinken	Display Fra
Grøn	Blinker	Optagelse af film på hukommelseskortet, læsning af film fra kortet eller overførsel via Wi-Fi
Orange	Til	Opladning via USB
Orange	Blinker	USB-opladningsfejl



- Når kortet læser/skriver, må du ikke slukke kameraet, åbne dækslet til hukommelseskortet/batteriet eller udsætte kameraet for rystelser eller stød. Hvis du gør det, kan du ødelægge billederne eller beskadige kameraet eller hukommelseskortet.

## Rammer på optageskærmen

Hvid ramme	Vises rundt om det motiv eller personansigt, der er registreret som hovedmotivet. Når der registreres flere motiver, vises der grå rammer på andre motiver end hovedmotivet.
Grøn ramme	Vises, når kameraet fokuserer, når du trykker udløserknappen halv ned.
Blå ramme	Vises, når kameraet fortsætter med at fokusere på motiver i bevægelse. Vises så længe, du trykker udløserknappen halvt ned.
Gul ramme	Vises, hvis kameraet ikke kan fokusere, når du trykker udløserknappen halv ned.



- Prøv at optage i **P**-metode (📖51), hvis der ikke vises rammer, hvis der ikke vises rammer omkring ønskede emner, eller hvis der vises rammer på baggrunden eller lignende områder.

Før brug

Grundlæggende vejledning

Avanceret vejledning

Grundlæggende oplysninger om kameraet

Auto-/Hybrid auto-metode

Andre optagelsesmetoder

P-metode

Tv-, Av- og M-metode

Afspilning

Trådløse funktioner

Indstillingsmenu

Tilbehør

Appendiks

Indeks



# Auto-/Hybrid auto-metode

Praktisk metode, der gør det nemt at optage med øget kontrol over optagelsen

## Optagelse med kameravalgte indstillinger

Brug Auto-metode, hvis du vil bruge fuldautomatisk valg af optimale indstillinger til motivet, baseret på motiv- og optageforholdene, som bestemt af kameraet.

### Optagelse (Smart Auto)

► Stillbilleder ► Film

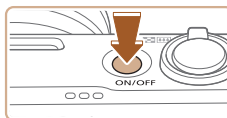

#### 1 Tænd kameraet.



#### 2 Skift til AUTO-metode.

- Ret kameraet mod et motiv. Fra kameraet kommer der en svag kliklyd, mens det bestemmer motivet.
- Ikoner, der repræsenterer motiv- (1) og billedstabiliseringsmetode (2), vises øverst til venstre på skærmen (📖29, 📖30).
- Rammer rundt om registrerede motiver viser, at de er i fokus.

(1) (2)



Før brug

Grundlæggende vejledning

Avanceret vejledning

Grundlæggende oplysninger om kameraet

Auto-/Hybrid auto-metode

Andre optagelsesmetoder

P-metode

Tv-, Av- og M-metode

Afspilning

Trådløse funktioner

Indstillingsmenu

Tilbehør

Appendiks

Indeks



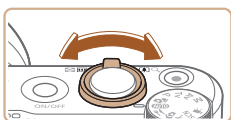

### 3 Zoom ind eller ud efter behov.

- Skub zoomknappen mod venstre eller højre.
- Der vises en zoomlinje (1), som angiver zoompositionen, sammen med området i fokus (2).

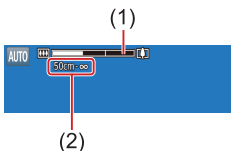

### 4 Optag.

#### Optagelse af stillbilleder

##### 1) Fokuser.

- Tryk udløserknappen halvt ned. Kameraet bipper to gange efter fokusering, og der vises områder, som angiver de billedområder, der er i fokus.
- Der vises flere rammer, når der er flere områder i fokus.

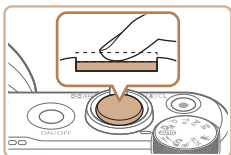

- Hvis du vil bruge flashen, skal du løfte den ved at flytte ⚡-kontakten. Den udløses automatisk ved optagelse i svag belysning. Hvis du ikke vil bruge flashen, skal du skubbe den i kameraet med fingeren.

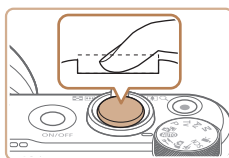
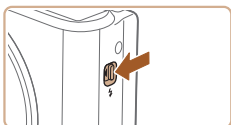

##### 2) Optag.

- Tryk udløserknappen helt ned.
- Når kameraet tager billedet, lyder der en lukkerlyd, og flashen udløses automatisk i svag belysning, hvis du har løftet flashen.
- Hold kameraet i ro, indtil lukkerlyden ikke længere høres.
- Når dit billede er blevet vist, vender kameraet tilbage til optagelsesskærmen.

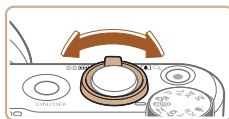

#### Filmoptagelse

##### 1) Start optagelse.

- Tryk på filmknappen. Optagelse begynder, og der vises [●REC] (2) med den medgæede tid (1).
- Der vises sorte bjælker øverst og nederst på skærmen, og motivet er lidt forstørret. De sorte bjælker angiver de billedområder, der ikke gemmes.
- Rammer rundt om registrerede ansigter viser, at de er i fokus.
- Tag fingeren væk fra filmknappen, når optagelsen begynder.

##### 2) Juster den måde, som billeder komponeres på, efter behov.

- Hvis du vil ændre motivets størrelse, skal du gentage handlingerne i trin 3. Du skal dog være opmærksom på, at lyden af kamerafunktionen bliver optaget. Bemærk, at film, der optages ved zoomfaktorer vist i blåt, ser kornede ud.
- Hvis du ændrer billedets komposition under optagelsen, justeres fokus, lysstyrken og farverne automatisk.

Før brug

Grundlæggende vejledning

Avanceret vejledning

Grundlæggende oplysninger om kameraet

Auto-/Hybrid auto-metode

Andre optagelsesmetoder

P-metode

Tv-, Av- og M-metode

Afspilning

Trådløse funktioner

Indstillingsmenu

Tilbehør

Appendiks

Indeks



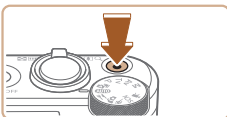

### 3) Stop optagelse.

- Tryk på filmknappen igen for at stoppe filmoptagelsen.
- Optagelsen stopper automatisk, når hukommelseskortet bliver fyldt.

## Optagelse i Hybrid Auto-tilstand

► Stillbilleder ► Film

Du kan skabe en kort film om dagen ved blot at tage stillbilleder. Kameraet optager videoklip på 2-4 sekunder af scenen før hver optagelse. Disse videoklip kombineres senere i et filmresume.



### 1 Skift til -metode.

### 2 Komponer billedet.

- Udfør trin 3-4 i "Optagelse (Smart Auto)" (26) for at komponere billede og fokus.
- Gør dine filmresumeer flottere ved at rette kameraet mod motivet i ca. fire sekunder, før du tager stillbilleder.







### 3 Optag.

- Udfør trin 4 i "Optagelse (Smart Auto)" (26) for at tage et stillbillede.
- Kameraet tager både et stillbillede og optager et filmklip. Videoklipet, som slutter med stillbilledet og en lukkerlyd, udgør et enkelt kapitel i filmresumeet.



- Batteriets levetid er kortere i denne metode end i metoden **AUTO**, fordi der optages et filmresume for hvert billede.
- Et filmresume optages muligvis ikke, hvis du tager et stillbillede umiddelbart efter, at du har tændt kameraet, hvis du har valgt -metoden eller betjent kameraet på anden vis.
- Lyde og vibrationer som følge af betjening af kameraet bliver optaget i filmresumeer.



- Størrelsen på resumeet af filmoptagelsen er **[FHD 29.97P]** for NTSC eller **[FHD 25.00P]** for PAL. Dette varierer afhængig af videoudgangsformatet.
- Der høres ingen lyde, når du trykker udløserknappen halvt ned eller aktiverer selvudløseren.
- Filmresumeer gemmes som særskilte filmfiler i følgende tilfælde, selvom de er optaget den samme dag i -metode.
  - Filmresumefilens størrelse når op på ca. 4 GB, eller den samlede optagelsestid når op på ca. 29 minutter og 59 sekunder.
  - Filmresumeet er beskyttet.
  - Indstillingerne for sommertid, videosystem eller tidszone er ændret.
- Optagede lukkerlyde kan ikke ændres eller slettes.
- Hvis du vil optage filmresumeer uden stillbilleder, skal du justere indstillingen på forhånd. Vælg -menuen (23) > [Filmresumetype] > [Ingen stillbill.].
- Individuelle kapitler kan redigeres (81).

Før brug

Grundlæggende vejledning

Avanceret vejledning

Grundlæggende oplysninger om kameraet

Auto-/Hybrid auto-metode

Andre optagelsesmetoder

P-metode

Tv-, Av- og M-metode

Afspilning

Trådløse funktioner

Indstillingsmenu



Tilbehør

Appendiks

Indeks





## Afspilning af filmresume

Få vist et stillbillede, der er taget i metoden  for at afspille det filmresume, der er oprettet den samme dag ( 69).

## Stillbilleder



- Et blinkende -ikon advarer om, at der er større risiko for slørede billeder på grund af kamerarystelser. I dette tilfælde skal du montere kameraet på et stativ eller tage andre forholdsregler for at holde det i ro.
- Hvis billederne er mørke, selvom du har brugt flash, skal du mindske afstanden til motivet.
- Motivet er måske for tæt på, hvis kameraet kun bipper én gang, når du trykker udløserknappen halvt ned.
- Lampen tændes muligvis ved optagelse i svag belysning med henblik på rødøjereduktion og som en hjælp til fokusering.
- Et blinkende -ikon, som vises, når du forsøger at optage, angiver, at det ikke er muligt at optage, før flashen er genopladet. Optagelsen kan genoptages, når flashen er klar. Du kan enten trykke udløserknappen helt ned og vente eller slippe den og trykke på den igen.
- Du kan godt tage det næste billede, før optagelsesskærmen vises, men så bestemmes fokus, lysstyrke og farver muligvis på baggrund af det forrige billede.





- Du kan ændre, hvor længe billeder skal vises efter optagelsen ( 38).

## Film



- Hold fingrene væk fra mikrofonen (1), når der optages film. Hvis mikrofonen blokeres, kan der muligvis ikke optages lyd, eller optagelsens lyd kan være dæmpet.



- Du bør undgå at røre ved andre knapper på kameraet end filmknappen, når du optager film, da de lyde, som kameraet udsender, optages.
- Når filmoptagelsen starter, ændres billedvisningsområdet, og motiverne forstørres, så der er plads til korrektion af væsentlige kamerarystelser. Hvis du vil optage motiver med samme størrelse som før optagelsen, skal du følge trinene i "Optagelse af film med motiver med samme størrelse som før optagelsen" ( 37).
- Individuelle film, der overskrider 4 GB, kan blive opdelt i flere filer. Automatisk afspilning af opdelte filmfiler efter hinanden understøttes ikke. Afspil hver film separat.
- Kameraet kan bruge en langsommere lukketid i svag belysning. Langsommere lukketider reducerer billedstøj (Autom. langs. lukker). Hvis du foretrækker film med jævne bevægelser, der påvirkes mindre af motivrystelser, skal du indstille [Autom. langs. lukker] til [Deakt.] i -metode, men bemærk, at de muligvis er mørkere ( 47).



- Lyden optages i stereo.

## Motivikoner

► Stillbilleder ► Film

I tilstanden /AUTO angives optagelsesmotiver, som kameraet har fastlagt, med det viste ikon, og de tilsvarende indstillinger vælges automatisk med henblik på optimal fokusering, motivets lysstyrke og farve.

Før brug

Grundlæggende vejledning

Avanceret vejledning

Grundlæggende oplysninger om kameraet

Auto-/Hybrid auto-metode

Andre optagelsesmetoder

P-metode

Tv-, Av- og M-metode

Afspilning

Trådløse funktioner

Indstillingsmenu

Tilbehør

Appendiks

Indeks





- Prøv at optage i **P**-metode (📖51), hvis motivikonet ikke svarer til de faktiske optageforhold, eller hvis det ikke er muligt at optage med den forventede effekt, farve eller lysstyrke.

## Billedstabiliseringsikoner

► **Stillbilleder** ► **Film**

Den optimale billedstabilisering for optageforholdene (intelligent billedstabilisering) anvendes automatisk, og følgende ikoner vises.

	Billedstabilisering for stillbilleder (normal)
	Billedstabilisering for stillbilleder, når du panorerer (panoré)*
	Billedstabilisering for vinkelrette og parallelle rystelser ved optagelse af nærbilleder (hybrid IS). For film vises der , og der anvendes også  billedstabilisering.
	Billedstabilisering for film reducerer kraftige kamerarystelser, f.eks. ved optagelse når du går (dynamisk)
	Billedstabilisering ved langsomme kamerarystelser, f.eks. når der optages film med tele (powered)
	Ingen billedstabilisering, fordi kameraet er monteret på et stativ eller på anden måde holdes stille. Men under filmoptagelse vises der , og der anvendes billedstabilisering for at modvirke for blæst eller andre vibrationskilder (Stativ IS).

\* Viser, når du panorerer, når du følger motiver i bevægelse med kameraet. Når du følger motiver, der bevæger sig vandret, modvirker billedstabilisering kun lodrette kamerarystelser, og vandret stabilisering stoppes. Tilsvarende når du følger motiver, der bevæger sig lodret, modvirker billedstabilisering kun vandrette kamerarystelser.



- Hvis du vil annullere billedstabilisering, skal du indstille [IS-indstilling] til [Fra] (📖36). I så fald vises der ikke et IS-ikon.
- er ikke tilgængelig i -metode.

## Almindelige, praktiske funktioner

### Zoom tættere ind på motiver (Digital zoom)

► **Stillbilleder** ► **Film**

Hvis motiverne er for langt væk til at blive forstørret med den optiske zoomfunktion, kan du bruge digital zoom til op til ca. 160x forstørrelse.

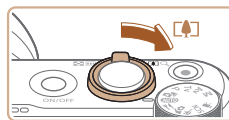

#### 1 Flyt zoomknappen mod .

- Hold kontrollen nede, indtil der ikke kan zoomes længere.
- Zoomfunktionen stopper ved den største zoomfaktor, før billedet bliver synligt kornet, hvilket derefter vises på skærmen.

#### 2 Skub zoomknappen mod igen.

- Kameraet zoomer endnu mere ind på motivet.
- (1) er den aktuelle zoomfaktor.

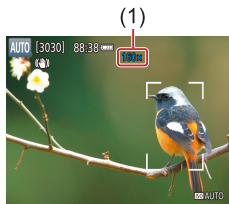

- Hvis du trykker på zoomknappen, vises zoomlinjen (som angiver zoompositionen). Zoomlinjen er farvekodet for at angive zoomområdet.
  - Hvidt område: Optisk zoomområde, hvor billedet ikke ser kornet ud.
  - Gult område: Digitalt zoomområde, hvor billedet ikke er synligt kornet (ZoomPlus).
  - Blåt område: Digitalt zoomområde, hvor billedet ser kornet ud.
- Eftersom det blå område ikke er tilgængeligt ved visse opløsningsindstillinger (📖35), opnås den maksimale zoomfaktor ved at udføre trin 1.

Før brug

Grundlæggende vejledning

Avanceret vejledning

Grundlæggende oplysninger om kameraet

Auto-/Hybrid auto-metode

Andre optagelsesmetoder

P-metode

Tv-, Av- og M-metode

Afspilning

Trådløse funktioner

Indstillingsmenu

Tilbehør

Appendiks

Indeks





- Hvis du vil deaktivere digital zoom, skal du vælge menuen [📷] (🔍23) > [Digital zoom] > [Fra].

## Nem genfindning af motiver efter manuel zoom (Framing Assist – Søg)

► Stillbilleder ► Film

Hvis du taber motivet af syne, mens du zoomer ind, kan du nemt finde det ved midlertidigt at zoome ud.



### 1 Søg efter det mistede motiv.

- Tryk på [◀] -knappen, og hold den nede.
- Kameraet zoomer ud, og der vises en hvid ramme omkring det område, der blev vist, før du trykkede på [◀] -knappen.

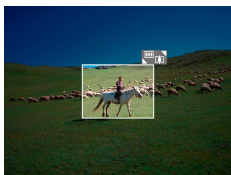

### 2 Find motivet igen.

- Placer kameraet, så motivet er i den hvide ramme, og slip derefter [◀] -knappen.
- Den tidligere forstørrelse gendannes nu, så det område, der er inden for den hvide ramme, fylder skærmen igen.



- Visse optagelsesoplysninger vises ikke, mens kameraet er zoomet ud.
- Under filmoptagelse vises den hvide ramme ikke, hvis du trykker på [◀] -knappen. Du skal også være opmærksom på, at en ændret zoomfaktor og lyden af kamerafunktionen bliver optaget.



- Hvis du vil optage ved zoomfaktoren for skærmen i trin 1, skal du trykke udløserknappen helt ned.
- Du kan justere den zoomfaktor, som kameraet vender tilbage til, når du slipper knappen [◀], ved at flytte zoomknappen for at ændre størrelse på den hvide ramme, mens du holder [◀] -knappen nede.
- Hvis du vil justere det område, der vises, når der trykkes på knappen [◀], skal du vælge [◀] [Visn.omr.] i [📷]-menuen (🔍23) og vælge en af de tre indstillinger.
- Du kan ikke ændre zoomfaktoren med [◀], efter du har trykket udløserknappen helt ned i selvudløsertilstand (🔍33).

## Autozoom, når motivet bevæger sig (Autozoom)

► Stillbilleder ► Film

Kameraet zoomer automatisk ind og ud for at bevare en konstant størrelse på et registreret ansigt (🔍58). Hvis personen kommer tættere på, zoomer kameraet automatisk ud og omvendt. Denne størrelse kan også justeres efter behov.



### 1 Skift til [◀] Autometode.

- Tryk på knappen [◀], og slip den med det samme.
- [◀] vises.
- Der vises en hvid ramme omkring det registrerede ansigt, og kameraet zoomer ind og ud for at holde motivet på skærmen.
- Hvis der registreres flere ansigter, vises der en hvid ramme omkring hovedmotivets ansigt og op til to grå rammer omkring andre ansigter, mens kameraet zoomer for at holde disse motiver på skærmen.

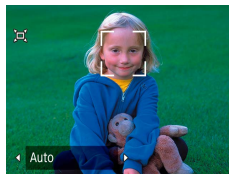

Før brug

Grundlæggende vejledning

Avanceret vejledning

Grundlæggende oplysninger om kameraet

Auto-/Hybrid auto-metode

Andre optagelsesmetoder

P-metode

Tv-, Av- og M-metode

Afspilning

Trådløse funktioner

Indstillingsmenu

Tilbehør

Appendiks

Indeks



## 2 Optag.

- Autozoom fortsætter, efter din optagelse er slut, og rammerne vises stadig.
- Du kan annullere autozoom ved at trykke på knappen [Auto: fra]. Der vises [Auto: fra].



- Et ansigt vises muligvis ikke med en konstant ansigtsstørrelse i forhold til skærmen ved nogle zoomfaktorer, hvis personen på billedet holder hovedet skråt eller ikke vender ansigtet direkte hen mod kameraet.
- Under filmoptagelse skal du også være opmærksom på, at en ændret zoomfaktor og lyden af kamerafunktionen bliver optaget.
- Nogle optagelsesoplysninger vises ikke, når [Auto] er aktiv, og nogle optageindstillinger kan ikke konfigureres.
- Autozoom for at holde flere motiver inden for skærmen udføres ikke under filmoptagelse, selvom der registreres ansigter.
- Autozoom udføres ikke under kontinuerlig optagelse.



- Når et registreret motiv bevæger sig mod kanten af skærmen, zoomer kameraet ud for at holde motivet på skærmen.
- Du kan ikke ændre zoomfaktoren, efter du har trykket udløserknappen helt ned i selvudløsertilstand (23).
- Kameraet prioriterer zoom for at holde motiverne på skærmen. Derfor kan det muligvis ikke lade sig gøre at holde en konstant ansigtsvisningsstørrelse afhængigt af motivets bevægelser og optagelsesbetingelser.
- Når der ikke registreres noget ansigt, zoomer kameraet til et bestemt niveau og holder op med at zoome, indtil der registreres et ansigt.

## Justering af visning af en konstant ansigtsstørrelse

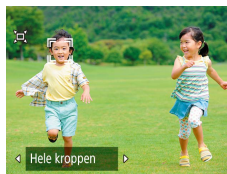

- Når [Auto] er til, skal du trykke på [Left/Right]-knapperne for at vælge den ønskede indstilling.
- Kameraet zoomer automatisk for at bevare ansigterne ved den angivne størrelse.

Auto	Autozoom for at forhindre motiver i at bevæge sig ud af skærmen. Hvis der registreres flere ansigter, zoomer kameraet for at holde disse motiver inden for skærmen.
Ansigtet	Bevar ansigterne store nok til at se ansigtsudtrykkene tydeligt.
Overkroppen	Bevar ansigterne små nok til at vise personens overkrop.
Hele kroppen	Bevar ansigterne små nok til at vise hele personens krop.
Manuel	Bevar ansigterne ved den angivne størrelse ved at flytte zoomknappen. Slip zoomknappen, når den ønskede størrelse er nået.



- Ansigtsstørrelsen kan også justeres i [Camera]-menuen (23) > [Autozoom [Auto]].
- Du kan zoome ind eller ud med zoomknappen, når der er valgt [Ansigtet], [Overkroppen] eller [Hele kroppen], men den oprindelige zoomfaktor vil blive gendannet nogle få sekunder efter, at du har sluppet knappen.
- Du kan fjerne din angivne ansigtsstørrelse under filmoptagelse ved at trykke på [Auto]-knappen.
- Størrelsen på ansigter kan ikke ændres under filmoptagelse.

Før brug

Grundlæggende vejledning

Avanceret vejledning

Grundlæggende oplysninger om kameraet

Auto-/Hybrid auto-metode

Andre optagelsesmetoder

P-metode

Tv-, Av- og M-metode

Afspilning

Trådløse funktioner

Indstillingsmenu

Tilbehør

Appendiks

Indeks





## Tilføjelse af et datomærke

► Stillbilleder ► Film

Kameraet kan føje optagelsesdatoen til billeder i nederste højre hjørne. Bemærk imidlertid, at datomærker ikke kan redigeres eller fjernes, så bekræft på forhånd, at datoen og tiden er korrekte (📖16).

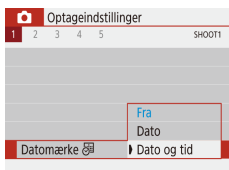

### 1 Konfigurer indstillingen.

- Vælg [📷]-menuen (📖23) > [Datomærke] (📅) > [Dato og tid] eller [Dato].

### 2 Optag.

- Mens du tager billeder, tilføjer kameraet optagelsesdatoen eller -tiden i det nederste højre hjørne på billederne.



- Datomærker kan ikke redigeres eller fjernes.



- Optagelser, hvor der ikke er tilføjet et datomærke, kan printes med et på følgende måde. Hvis der imidlertid føjes et datomærke til et billede, der har et i forvejen, kan det blive printet to gange.
  - Print ved hjælp af printerfunktioner (📖113)
  - Brug kameraets DPOF-printindstillinger (📖113) til at printe

## Brug af selvudløseren

► Stillbilleder ► Film

Med selvudløseren kan du medtage dig selv i gruppebilleder eller andre tidsindstillede optagelser. Kameraet tager billedet ca. 10 sekunder, efter at du har trykket på udløserknappen.

Hvis du indstiller timeren til to sekunder, kan du også undgå eventuelle kamerarystelser, som forekommer, når du trykker på udløserknappen.



### 1 Konfigurer indstillingen.

- På Quick Control-skærmen (📖23) skal du vælge [📷] og derefter vælge [🕒10].

### 2 Optag.

- For stillbilleder: Tryk udløserknappen halvt ned for at fokusere på motivet, og tryk den derefter helt ned.
- Når du starter selvudløseren, blinker lampen, og kameraet afspiller en selvudløserlyd.



- Selv når den er indstillet, har selvudløseren ingen effekt, hvis du trykker på filmknappen for at starte en optagelse.



- To sekunder før der tages et billede med selvudløseren, blinker selvudløseren hurtigere, og lyden bliver hurtigere (medmindre flashen udløses, så lampen forbliver tændt).

Før brug

Grundlæggende vejledning

Avanceret vejledning

Grundlæggende oplysninger om kameraet

Auto-/Hybrid auto-metode

Andre optagelsesmetoder

P-metode

Tv-, Av- og M-metode

Afspilning

Trådløse funktioner

Indstillingsmenu

Tilbehør

Appendiks

Indeks



## Kontinuerlig optagelse

► Stillbilleder ► Film

Tryk udløserknappen helt ned i **AUTO**-metode for at optage kontinuerligt.

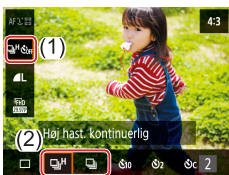

### 1 Konfigurer indstillingen.

- På Quick Control-skærmen (📖 23) skal du vælge [📷] og derefter vælge [📷] eller [📷].

### 2 Optag.

- Tryk udløserknappen helt ned for at optage kontinuerligt.



- Ved kontinuerlig optagelse låses fokus, eksponering og farver i den valgte position/det valgte niveau, der bestemmes, når udløserknappen trykkes halvt ned.
- Optagelsen kan stoppe et øjeblik, eller kontinuerlig optagelse kan blive langsommere, afhængigt af optageforholdene, kameraindstillingerne og zoompositionen.
- I takt med at der tages flere billeder, kan optagelsen blive langsommere.
- Optagelseshastigheden kan blive sænket, hvis flashen udløses.



- Kan ikke konfigureres i 📷-metode.

## Funktioner til billedtilpasning

### Ændring af billedformat

► Stillbilleder ► Film

Her beskrives, hvordan du kan ændre billedformatet (forholdet mellem bredde og højde).

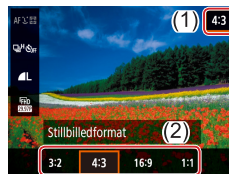

- På Quick Control-skærmen (📖 23) skal du vælge [4:3] og derefter vælge den ønskede indstilling.

3:2	Samme billedformat som 35 mm-film, bruges til at printe billeder med størrelsen 130 x 180 mm eller postkortstørrelse.
4:3	Kameraskærmens indbyggede billedformat. Bruges til visning af billeder på tv'er med standardopløsning eller lignende fremvisningsudstyr. Bruges også til printning af billeder med størrelsen 90 x 130 mm eller A-formater.
16:9	Bruges til visning af billeder på HD-tv'er i bredformat eller lignende fremvisningsudstyr.
1:1	Kvadratisk billedformat.



- Ikke tilgængelig i 📷-metode.

Før brug

Grundlæggende vejledning

Avanceret vejledning

Grundlæggende oplysninger om kameraet

Auto-Hybrid auto-metode

Andre optagelsesmetoder

P-metode

Tv-, Av- og M-metode

Afspilning

Trådløse funktioner

Indstillingsmenu

Tilbehør

Appendiks

Indeks



## Ændring af billedkvaliteten

► Stillbilleder ► Film

Vælg blandt 5 størrelseskombinationer (antal pixel) og komprimering (billedkvalitet).

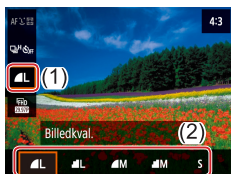

- På Quick Control-skærmen (📖23) skal du vælge [📷] og derefter vælge den ønskede indstilling.

### Retningslinjer for valg af opløsningsindstilling baseret på papirformatet (for 4:3-billeder)

	A2 (420 x 594 mm)
	A3-A5 (297 x 420 – 148 x 210 mm)
<b>S</b>	Til e-mailing og tilsvarende formål



- Ikke tilgængelig i 📷4-metode.
- [📷] og [📷] angiver forskellige niveauer af billedkvalitet, afhængig af omfanget af kompression. Ved samme størrelse (antal pixel) tilbyder [📷] højere billedkvalitet. Selvom [📷]-billeder kan have en lidt lavere billedkvalitet, kan der være flere på et hukommelseskort.

## Nyttige optagelsesfunktioner

### Visning af en hjælpelinje

► Stillbilleder ► Film

Hjælpelinjer kan vises, så du kan orientere dig lodret og vandret, når du optager.



- Vælg [📷]-menuen (📖23) > [Vis hjælpelinjer], og vælg derefter den ønskede indstilling.

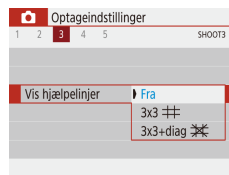

Før brug

Grundlæggende vejledning

Avanceret vejledning

Grundlæggende oplysninger om kameraet

Auto-/Hybrid auto-metode

Andre optagelsesmetoder

P-metode

Tv-, Av- og M-metode

Afspilning

Trådløse funktioner

Indstillingsmenu

Tilbehør

Appendiks

Indeks



## Deaktivering af automatisk vaterpas

► Stillbilleder ► Film

Automatisk vaterpas bevarer filmene vandrette. Hvis du vil annullere denne funktion, skal du vælge [Deakt.].

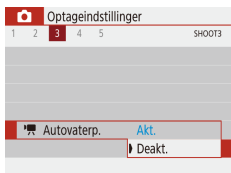

- Vælg [📷]-menuen (📖23) > [📷 Autovaterp.] > [Deakt.].



- Så snart optagelsen starter, indsnævres visningsområdet, og motiverne forstørres (📖37).

## Ændring af indstillinger for IS-indstilling

► Stillbilleder ► Film

### Deaktiverer billedstabilisering

Når kameraet holdes stille (som ved optagelse med et stativ), kan du indstille billedstabiliseringen til [Fra] for at deaktivere den.

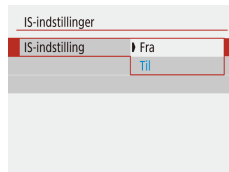

- Vælg [📷]-menuen (📖23) > [IS-indstillinger] > [IS-indstilling] > [Fra].

Fra	Deaktiverer billedstabilisering.
Til	Den optimale billedstabilisering for optageforholdene anvendes automatisk (intelligent billedstabilisering) (📖30).

Før brug

Grundlæggende vejledning

Avanceret vejledning

Grundlæggende oplysninger om kameraet

Auto-/Hybrid auto-metode

Andre optagelsesmetoder

P-metode

Tv-, Av- og M-metode

Afspilning

Trådløse funktioner

Indstillingsmenu

Tilbehør

Appendiks

Indeks



## Optagelse af film med motiver med samme størrelse som før optagelsen

► Stillbilleder ► Film

Normalt, når filmoptagelsen starter, ændres billedvisningsområdet, og motiverne forstørres, så der er plads til billedudjævning og korrektion af væsentlige kamerarystelser.

Hvis du vil optage film med motiver med samme størrelse som før optagelsen, kan du reducere billedstabiliseringen og annullere automatisk vaterpas.



- Vælg [📷]-menuen (📖23) > [📷] Autovaterp.] > [Deakt.].
- Vælg [IS-indstillinger] > [Dynamic IS] > [Lav].



- Du kan også indstille [IS-indstilling] til [Fra], så motiver optages med samme størrelse, som blev vist før optagelsen.
- [Dynamic IS] er ikke tilgængelig, når [IS-indstilling] er indstillet til [Fra] (📖36).

## Tilpasning af kamerafunktionen

Tilpas optagelsesfunktionerne i [📷]-menuen (📖23).

### Forhindre aktivering af AF-hjælpelys

► Stillbilleder ► Film

Lampen lyser for at hjælpe dig med at fokusere, når du trykker udløserknappen halvt ned i svag belysning. Denne lampe kan deaktiveres, hvis du ønsker det.



- Indstil [AF-hjælpelys aktivt] til [Deaktiver].

Før brug

Grundlæggende vejledning

Avanceret vejledning

Grundlæggende oplysninger om kameraet

Auto-/Hybrid auto-metode

Andre optagelsesmetoder

P-metode

Tv-, Av- og M-metode

Afspilning

Trådløse funktioner

Indstillingsmenu

Tilbehør

Appendiks

Indeks



## Forhindre lampen for rødøjereduktion i at lyse

► Stillbillede ► Film

En Rødøje reduktion-lampe lyser for at reducere røde øje, som forekommer, når der bruges flash i svag belysning. Denne lampe kan deaktiveres, hvis du ønsker det.

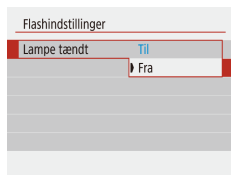

- I [Flashindstillinger] skal du indstille [Lampe tændt] til [Fra].

## Ændring af billedvisningsperioden efter optagelse

► Stillbillede ► Film

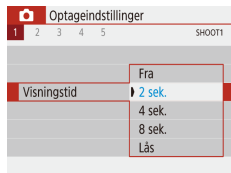

- Vælg den ønskede indstilling i [Visningstid].

Fra	Ingen billedvisningen efter optagelse.
2 sek.,	Billeder vises i det angivne tidsrum. Selv når der vises et billede, kan du tage et andet billede ved at trykke udløserknappen halvt ned igen.
4 sek.,	
8 sek.	
Lås	Viser billeder, indtil du trykker udløserknappen halvt ned.

Før brug

Grundlæggende vejledning

Avanceret vejledning

Grundlæggende oplysninger om kameraet

Auto-/Hybrid auto-metode

Andre optagelsesmetoder

P-metode

Tv-, Av- og M-metode

Afspilning

Trådløse funktioner

Indstillingsmenu

Tilbehør

Appendiks

Indeks

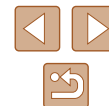

## Andre optagelsesmetoder

Optag forskellige motiver mere effektivt, og tag billeder, som er forbedret med enestående billedeeffekter eller optaget med specielle funktioner

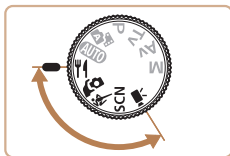

## Forbedring af farver i billeder af mad (Mad)

► Stillbilleder ► Film

Juster farvetoner for at få mad til at se frisk og indbydende ud.



### 1 Skift til M-metode.



### 2 Skift farvetonen.

- På Quick Control-skærmen (23) skal du vælge [Farvetone] og konfigurere indstillingen.

### 3 Optag.



- Disse farvetoner er muligvis ikke velegnede til at anvende på personer.
- Ved flashbilleder anvendes standardindstillingen for farvetoner automatisk.

Før brug

Grundlæggende vejledning

Avanceret vejledning

Grundlæggende oplysninger om kameraet

Auto-/Hybrid auto-metode

Andre optagelsesmetoder

P-metode

Tv-, Av- og M-metode

Afspilning

Trådløse funktioner

Indstillingsmenu

Tilbehør

Appendiks

Indeks



# Optag dig selv med optimale indstillinger (Selvportræt)

► Stillbilleder ► Film

For selvportrætter inkluderer brugerdefineret billedbehandling udglatning af huden samt justering af lysstyrke og baggrund, så du skiller dig ud fra de andre.



## 1 Skift til -metode.

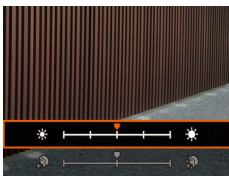

## 2 Konfigurer indstillingen.

- Tryk på ▼-knappen for at få adgang til indstillingsskærmen, og konfigurer lysstyrke og hududglatning.
- Når du har trykket på -knappen for at lukke indstillingsskærmen, kan du trykke på ◀-knappen for at deaktivere indstillingen for baggrundsslør.

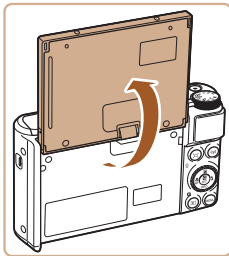

## 3 Åbn skærmen.

- Åbn skærmen som vist.



## 4 Optag.

- Hold kameraet i ro, når du optager. Når du trykker udløserknappen helt ned med baggrundsslør indstillet til [Auto], tager kameraet to billeder og behandler dem.

Jævne hudtoner	Du kan vælge mellem udglatning af huden på tre niveauer. Udglatning af huden optimeres for hovedmotivets ansigt.
Lysstyrke	Vælg mellem fem lysstyrkeniveauer.
Baggrundsslør	Slør baggrunden.



- Andre områder end personers hud kan blive ændret afhængig af optagelsesbetingelserne.
- Prøv at tage nogle testbilleder først for at sikre, at resultaterne er som ønsket.



- I  flashmetode indstilles baggrundsslør til [Fra] og kan ikke ændres.

Før brug

Grundlæggende vejledning

Avanceret vejledning

Grundlæggende oplysninger om kameraet

Auto-/Hybrid auto-metode

Andre optagelsesmetoder

P-metode

Tv-, Av- og M-metode

Afspilning

Trådløse funktioner

Indstillingsmenu

Tilbehør

Appendiks

Indeks





## Motiver i bevægelse (Sport)

► **Stillbilleder** ► **Film**

Optag kontinuerligt, når kameraet fokuserer på motiver i bevægelse.



### 1 Skift til AF-L/AF-ON-metode.



### 2 Fokuser.

- Når du trykker udløserknappen halvt ned, fortsætter kameraet med at justere fokus og billedets lysstyrke, hvor den blå ramme vises.

### 3 Optag.

- Tryk udløserknappen helt ned for at optage kontinuerligt.



- I AF-L/AF-ON-metode kan billeder se kornede ud, fordi ISO-hastigheden (📖 53) er forøget, så den passer til optageforholdene.
- Der kan gå et stykke tid efter kontinuerlig optagelse, før du kan optage igen. Bemærk, at visse typer hukommelseskort kan bevirke, at der går endnu længere tid inden det næste billede.
- Optagelse kan foregå langsommere, afhængigt af optageforholdene, kamerainstillingerne og zoompositionen.
- Kontinuerlig optagelse er ikke tilgængelig i Auto-metode (📖 31).

## Bestemte motiver

Vælg en metode, der svarer til motivet, og kameraet konfigurerer automatisk indstillingerne, så du opnår optimale optagelser.



### 1 Skift til SCN-metode.

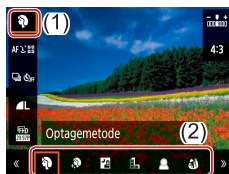

### 2 Vælg en optagemetode.

- På Quick Control-skærmen (📖 23) skal du vælge [SCN] og derefter vælge en optagemetode.



### 3 Optag.

#### 📷 Optagelse af portrætter (Portræt)

► **Stillbilleder** ► **Film**

- Tag billeder af personer med en blødgørelseseffekt.

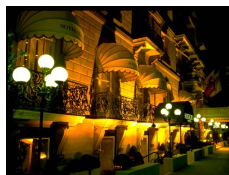

#### 📷 Optagelse af aftenmotiver uden at bruge stativ (Håndholdt natscene)

► **Stillbilleder** ► **Film**

- Smukke billeder af aftenmotiver eller portrætter med aftenbaggrund, uden at det er nødvendigt at holde kameraet helt stille (f.eks. med et stativ).
- Der oprettes et enkelt billede, ved at flere billeder i træk kombineres, for at mindske kamerarystelser og billedstøj.

Før brug

Grundlæggende vejledning

Avanceret vejledning

Grundlæggende oplysninger om kameraet

Auto-Hybrid auto-metode

Andre optagelsesmetoder

P-metode

Tv-, Av- og M-metode

Afspilning

Trådløse funktioner

Indstillingsmenu

Tilbehør

Appendiks

Indeks





## 📷 Optagelse af fyrværkeri (Fyrværkeri)

▶ Stillbilleder ▶ Film

- Levende billeder af fyrværkeri.



- I [📷]-metode kan billeder se kornede ud, fordi ISO-hastigheden (📖53) er forøget, så den passer til optageforholdene.
- Da kameraet optager kontinuerligt i [📷]-metode, skal du holde det i ro under optagelsen.
- I [📷]-metode kan kraftig sløring på grund af bevægelse eller bestemte optageforhold forhindre, at du opnår de ønskede resultater.
- I [📷]-metode skal du montere kameraet på et stativ eller tage andre forholdsregler for at holde det i ro og forhindre kamerarystelser. Du bør desuden indstille [IS-indstilling] til [Fra] ved optagelse med stativ eller andre foranstaltninger til at holde kameraet i ro (📖36).



- Når du bruger stativ til aftenmotiver, giver det bedre resultater, hvis du optager i **AUTO**-metode i stedet for i [📷]-metode (📖26).
- I [📷]-metode bestemmes optimal fokusering, selvom der ikke vises nogen rammer, når du trykker udløserknappen halvt ned.

## Anvendelse af specialeffekter

Brug forskellige effekter til de billeder, du tager.



### 1 Skift til SCN-metode.

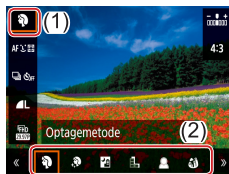

### 2 Vælg en optagemetode.

- På Quick Control-skærmen (📖23) skal du vælge [📷] og derefter vælge en optagemetode.



- Prøv at tage nogle testbilleder først for at sikre, at resultaterne er som ønsket.

Før brug

Grundlæggende vejledning

Avanceret vejledning

Grundlæggende oplysninger om kameraet

Auto-/Hybrid auto-metode

Andre optagelsesmetoder

P-metode

Tv-, Av- og M-metode

Afspilning

Trådløse funktioner

Indstillingsmenu

Tilbehør

Appendiks

Indeks



## Optagelse med en hududglatningseffekt (Jævne hudtoner)

► Stillbilleder ► Film

Behandler billeder for at få huden til at se glattere ud.

### 1 Vælg [E].

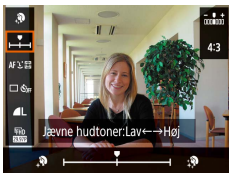

### 2 Vælg et effektniveau.

- Vælg [Jævne hudtoner], og konfigurer indstillingen.
- Der vises et eksempel på, hvordan dit billede ser ud med den anvendte effekt.

### 3 Optag.



- Andre områder end personers hud kan blive ændret afhængig af optagelsesbetingelserne.

## Optagelse i sort-hvid (Kornet S/H)

► Stillbilleder ► Film

Tag monokrome billeder med et grynet, barskt udtryk.

### 1 Vælg [E].

### 2 Vælg et effektniveau.

- Vælg [Filtereffektniveau], og konfigurer indstillingen.
- Der vises et eksempel på, hvordan dit billede ser ud med den anvendte effekt.

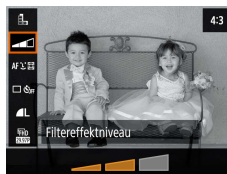

### 3 Optag.

Før brug

Grundlæggende vejledning

Avanceret vejledning

Grundlæggende oplysninger om kameraet

Auto-/Hybrid auto-metode

Andre optagelsesmetoder

P-metode

Tv-, Av- og M-metode

Afspilning

Trådløse funktioner

Indstillingsmenu

Tilbehør

Appendiks

Indeks

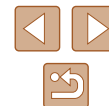

## Optagelse med blød fokuseringseffekt

► Stillbilleder ► Film

Denne funktion gør det muligt at tage billeder, som om der sad et filter med blød fokusering på kameraet. Du kan justere effektniveauet, som du ønsker.

### 1 Vælg [☺].

### 2 Vælg et effektniveau.

- Vælg [Filtereffektniveau], og konfigurér indstillingen.
- Der vises et eksempel på, hvordan dit billede ser ud med den anvendte effekt.

### 3 Optag.

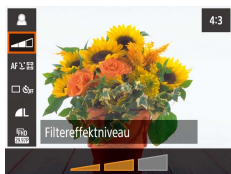

## Optagelse med vidvinkel-effekt (Vidvinkel-effekt)

► Stillbilleder ► Film

Tag billeder med vidvinkelobjektivets forvrængningseffekt.

### 1 Vælg [👁].

### 2 Vælg et effektniveau.

- Vælg [Filtereffektniveau], og konfigurér indstillingen.
- Der vises et eksempel på, hvordan dit billede ser ud med den anvendte effekt.

### 3 Optag.

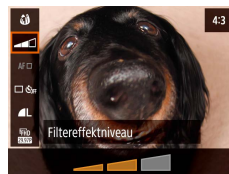

Før brug

Grundlæggende vejledning

Avanceret vejledning

Grundlæggende oplysninger om kameraet

Auto-/Hybrid auto-metode

Andre optagelsesmetoder

P-metode

Tv-, Av- og M-metode

Afspilning

Trådløse funktioner

Indstillingsmenu

Tilbehør

Appendiks

Indeks



## Billederne, der ligner oliemalerier (Art bold-effekt)

► Stillbilleder ► Film

Få motiver til at se mere solide ud som motiver i oliemalerier.

### 1 Vælg [👁].

### 2 Vælg et effektniveau.

- Vælg [Filtereffektniveau], og konfigurér indstillingen.
- Der vises et eksempel på, hvordan dit billede ser ud med den anvendte effekt.



### 3 Optag.

## Billeder, der ligner vandfarver (Vandfarveeffekt)

► Stillbilleder ► Film

Gør farverne blødere for at få fotos, der ligner akvareller.

### 1 Vælg [👁].

### 2 Vælg et effektniveau.

- Vælg [Filtereffektniveau], og konfigurér indstillingen.
- Der vises et eksempel på, hvordan dit billede ser ud med den anvendte effekt.

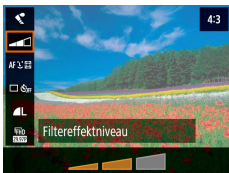

### 3 Optag.

## Optagelse med en legetøjskameraeffekt (Legetøjskameraeffekt)

► Stillbilleder ► Film

Denne effekt får billeder til at ligne billeder, der er taget med et legetøjskamera, ved at fortone dem (mørkere, slørede billedhjørner) og ændrede farver overalt.

### 1 Vælg [📷].

### 2 Vælg en farvetone.

- Vælg [Type af filtereffekt], og konfigurér indstillingen.
- Der vises et eksempel på, hvordan dit billede ser ud med den anvendte effekt.

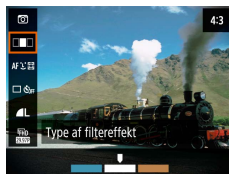

### 3 Optag.

Standard	Billederne ser ud, som om de er taget med et legetøjskamera.
Varm tone	Billederne har en varmere farvetone end med [Standard].
Kølig tone	Billederne har en koldere farvetone end med [Standard].

Før brug

Grundlæggende vejledning

Avanceret vejledning

Grundlæggende oplysninger om kameraet

Auto-Hybrid auto-metode

Andre optagelsesmetoder

P-metode

Tv-, Av- og M-metode

Afspilning

Trådløse funktioner

Indstillingsmenu

Tilbehør

Appendiks

Indeks



## Billeder, der ligner miniaturemodeller (Miniatureeffekt)

► Stillbilleder ► Film

Får billedet til at ligne en miniaturemodel ved at sløre billedområder oven over og neden under det valgte område.

### 1 Vælg [L].

- Der vises en hvid ramme, som angiver det billedområde, der ikke sløres.



### 2 Vælg det område, der skal være skarpt.

- Tryk på ▼-knappen.
- Du kan flytte rammen ved at trykke på ▲/▼-knapperne.
- Hvis du vil flytte AF-punktet, skal du trykke på [L]-knappen og derefter på ▲/▼/◀/▶-knapperne.

### 3 Gå tilbage til optagelsesskærmen, og tag billedet.

- Tryk på [L]-knappen for at vende tilbage til optagelsesskærmen, og tag derefter billedet.



- Du kan ændre rammens retning (fra vandret til lodret eller omvendt) ved at trykke på ▶/◀-knapperne i trin 2. Når rammen vender lodret, kan du flytte den ved at trykke på ◀/▶-knapperne.

## Optagelse af forskellige film

► Stillbilleder ► Film



### 1 Skift til [L]-metode.

- Der vises sorte bjælker øverst og nederst på skærmen, og motivet er lidt forstørret. De sorte bjælker angiver de billedområder, der ikke gemmes.

### 2 Optag.

- Tryk på filmknappen.
- Tryk på filmknappen igen for at stoppe filmoptagelsen.

## Ændring af størrelse for filmoptagelse

► Stillbilleder ► Film

Indstil optagelsestørrelsen og billedhastigheden for film. Billedhastigheden angiver, hvor mange billeder der optages pr. sekund, og tilgængelige indstillinger afhænger af NTSC- eller PAL-indstillingen.



- På Quick Control-skærmen ([L] 23) skal du vælge [iFHD 29.97P] og derefter vælge den ønskede indstilling.

Før brug

Grundlæggende vejledning

Avanceret vejledning

Grundlæggende oplysninger om kameraet

Auto-/Hybrid auto-metode

Andre optagelsesmetoder

P-metode

Tv-, Av- og M-metode

Afspilning

Trådløse funktioner

Indstillingsmenu

Tilbehør

Appendiks

Indeks





- Motiver ser større ud for 4K-film end i andre metoder.
- Hvis kameraet bliver midlertidigt overophedet under udvidet 4K-optagelse, vises [!], og optagelsen stopper. På dette tidspunkt vil filmoptagelse ikke være tilgængelig, selvom du trykker på filmknappen. Efter den viste vejledning skal du enten vælge en anden filmoptagelsestørrelse end [4K 29.97P] eller [4K 25.00P] eller slukke for kameraet for at sænke temperaturen, før du genoptager optagelse.

## Justering af billedlysstyrke (Eksponeringskompensation)

▶ Stillbilleder ▶ Film

Den standardeksposering, der angives af kameraet, kan justeres i intervaller på 1/3 trin i området fra -3 til +3.

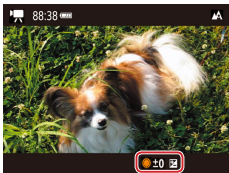

- Tryk på ▲-knappen. Når du ser skærmen, skal du dreje ●-vælgeren for at justere lysstyrken og derefter trykke på ▲-knappen igen, når du er færdig.



- Billedlysstyrken kan også låses, som beskrevet i "Lås billedets lysstyrke/eksponering (AE-lås)" (52).

## Deaktivering af Automatisk langsom lukker

▶ Stillbilleder ▶ Film

Automatisk langsom lukker kan deaktiveres, hvis bevægelsen i [FHD 59.94P]-, [HD 59.94P]-, [FHD 50.00P]- eller [HD 50.00P]-film er voldsom. Men ved svag belysning kan film se mørke ud.

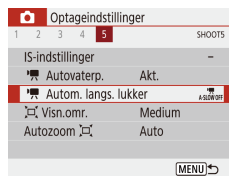

- Vælg [📷]-menuen (23) > [📷 Autom. langs. lukker] > [Deakt.].

## Korregering af kraftig kamerarystelse

▶ Stillbilleder ▶ Film

Modvirk kraftig kamerarystelse, f.eks. ved optagelse under bevægelse. Andelen af viste billeder ændres mere end for [Standard], og motiverne forstørres yderligere.

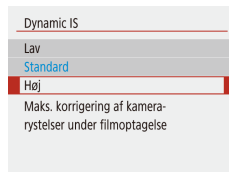

- Vælg [📷]-menuen (23) > [IS-indstillinger] > [Dynamic IS] > [Høj].



- [Dynamic IS] er ikke tilgængelig, når [IS-indstilling] er indstillet til [Fra] (36).

Før brug

Grundlæggende vejledning

Avanceret vejledning

Grundlæggende oplysninger om kameraet

Auto-/Hybrid auto-metode

Andre optagelsesmetoder

P-metode

Tv-, Av- og M-metode

Afspilning

Trådløse funktioner

Indstillingsmenu

Tilbehør

Appendiks

Indeks



## Lydindstillinger

► Stillbilleder ► Film

### Deaktivering af vindfilteret

Støj forårsaget af kraftig vind kan mindskes. Optagelsen kan lyde unaturlig, hvis denne indstilling anvendes, når der ikke er nogen vind. I denne situation kan du deaktivere vindfilteret.

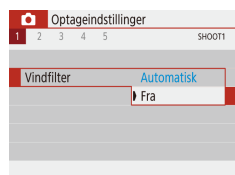

- Vælg [📷]-menuen (📖23) > [Vindfilter] > [Fra].

### Brug af dæmpeled

Dæmpeledet kan reducere lydforvrængning i støjende miljøer. Men i stille omgivelser sænker det lydoptagelsesniveauet.

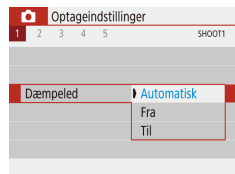

- Vælg [📷]-menuen (📖23) > [Dæmpeled], og vælg derefter den ønskede indstilling.

## Optagelse af timelapse-film

► Stillbilleder ► Film

Intervaloptagelsesfilm kombinerer billeder, der er optaget med et angivet interval. Enhver gradvis ændring af motivet (f.eks. som ændringer i et landskab) afspilles i fast motion.

### 1 Åbn skærmen [Indstillinger for Timelapse-film].

- Vælg [📷]-menuen (📖23) > [Timelapse-film].



### 2 Konfigurer indstillingen.

- Vælg en scene i [Timelapse].
- Vælg et punkt, og tryk derefter på den ønskede indstilling.
- Indstil [Skærm-autosluk] til [Deaktivér] for at bevare skærmen tændt i 30 minutter efter du har startet optagelse. Indstil til [Aktivér] for at slukke skærmen, 10 sekunder efter det første billede er taget. Du kan aktivere eller deaktivere skærmen under optagelse ved at trykke på ▼-knappen.
- Når du konfigurerer punkterne, vises den krævede tid (🕒) og filmafspilningstiden (▶).

### 3 Gå tilbage til optageskærmen.

- Tryk på MENU-knappen for at vende tilbage til optageskærmen. Hold udløserknappen trykket halvt ned for at fokusere på motivet.
- Tryk på filmknappen.

Før brug

Grundlæggende vejledning

Avanceret vejledning

Grundlæggende oplysninger om kameraet

Auto-/Hybrid auto-metode

Andre optagelsesmetoder

P-metode

Tv-, Av- og M-metode

Afspilning

Trådløse funktioner

Indstillingsmenu

Tilbehør

Appendiks

Indeks







- Rør ikke ved kameraet, mens det optager.
- Du kan annullere optagelsen ved at trykke på filmknappen igen.
- Motiver i hurtig bevægelse kan se forvrængede ud i film.
- Lyd optages ikke.

## Miniaturemodeeffekt i film (Miniatureeffektfilm)

► Stillebilleder ► Film

Får billedet til at ligne en miniaturemodel i film ved at sløre billedområder uden for det valgte område.



### 1 Konfigurer indstillingen.

- På Quick Control-skærmen (📖 23) skal du vælge [Miniature] og derefter vælge en indstilling.

### 2 Vælg det område, der skal være skarpt.

- Tryk på ▼-knappen.
- Du kan flytte rammen ved at trykke på ▲/▼-knapperne.
- Hvis du vil flytte AF-punktet, skal du trykke på Ⓜ-knappen og derefter på ▲/▼/◀/▶-knapperne.

### 3 Gå tilbage til optagelsesskærmen, og tag billedet.

- Tryk på Ⓜ-knappen for at vende tilbage til optageskærmen. Hold udløserknappen trykket halvt ned for at fokusere på motivet.
- Tryk på filmknappen.

## Anslået afspilningstid (for klip på et minut)

Hastighed	Afspilningstid
5x	Ca. 12 sek.
0x	Ca. 6 sek.
10x	Ca. 3 sek.



- Lyd optages ikke.
- Indstil filmoptagelsesstørrelsen til [FHD 29.97P] eller [FHD 25.00P].

Før brug

Grundlæggende vejledning

Avanceret vejledning

Grundlæggende oplysninger om kameraet

Auto-/Hybrid auto-metode

Andre optagelsesmetoder

P-metode

Tv-, Av- og M-metode

Afspilning

Trådløse funktioner

Indstillingsmenu

Tilbehør

Appendiks

Indeks



## Optagelse af videonapshot

► Stillbilleder ► Film

Optag en serie på 4, 6 eller 8 sekunders videonapshots, og kameraet kombinerer dem for at oprette et videonapshotalbum, der viser disse højdepunkter fra din rejse eller dit arrangement.

Videonapshot	
Videonapshot	Aktivér
Albumindstillinger	Nyt album
Afspilningstid	4 sek.
Afspilningseffekt	1x hastighed
Vis bekræft.med.	Aktivér
Nødvendig tid	4 sek.

MENU →

### 1 Aktivér videonapshot.

- Vælg [📷]-menuen (📖23) > [Videonapshot] > [Aktivér].

### 2 Konfigurer indstillingen.

- Vælg et punkt, der skal konfigureres, og vælg derefter den ønskede indstilling.

Afspilningstid	Vælg afspilningstiden for videonapshot.
Afspilningseffekt	Vælg afspilningseffekten for videonapshot.
Vis bekræft.med.	Vælg, om der skal vises en bekræftelsesmeddelelse, når hvert videonapshot er optaget.

- Den tid, som kræves for at optage et videonapshot, baseret på afspilningstiden og effekten, vises.
- Når dit første videonapshot er optaget, kan du i [Albumindstillinger] vælge, hvilket album dit næste videonapshot skal gemmes i.

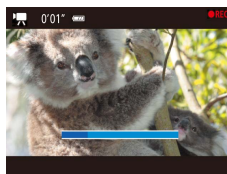

### 3 Optag.

- Tryk på **MENU**-knappen for at vende tilbage til optageskærmen, og tryk på filmknappen.
- Der vises en linje med den medgåede tid, og optagelsen stopper automatisk, når den er færdig.

### 4 Gem i et album.

- Denne meddelelse vises, hvis du indstiller [Vis bekræft.med.] til [Deaktivér] i trin 2, og videonapshoppet gemmes automatisk i det album, du valgte i [Albumindstillinger] i trin 2.
- Gentag trin 3-4 efter behov.

### 5 Deaktivér videonapshot.

- På Quick Control-skærmen (📖23) skal du vælge [📷].



- Videonapshots gemmes i det nye album, når optagetiden for det aktuelle album overstiger 5 min.
- Den angivne afspilningstid pr. videonapshot er kun en retningslinje.
- Indstil filmoptagelsesstørrelsen til [FHD 29.97P] eller [FHD 25.00P].
- Alle videonapshots, som du manuelt stopper optagelse af, gemmes som normale film.
- Der optages ingen lyd, når du indstiller [Afspilningseffekt] til [2x hastighed] eller [1/2x hastighed].

Før brug

Grundlæggende vejledning

Avanceret vejledning

Grundlæggende oplysninger om kameraet

Auto-/Hybrid auto-metode

Andre optagelsesmetoder

P-metode

Tv-, Av- og M-metode

Afspilning

Trådløse funktioner

Indstillingsmenu

Tilbehør

Appendiks

Indeks



## P-metode

Tag bedre billeder med din foretrukne optagemetode



- Instruktionerne i dette kapitel gælder for kameraet med programvælgeren indstillet til **P**-metode. Nogle **P**-metodefunktioner er også tilgængelige i andre metoder.
- **P**: Program AE; AE: Automatisk eksponering

## Optagelse i Program AE (P-metode)

► Stillbilleder ► Film

Du kan brugerdefinere mange forskellige indstillinger, så de passer til dine optagelsespræferencer.



**1** Skift til **P**-metode.

**2** Brugerdefiner indstillingerne efter ønske (📖52 – 📖63), og optag.



- Hvis standardeksposeringen ikke opnås, når du trykker udløserknappen halvt ned, blinker lukkertiden og blænden hvidt. Forsøg i denne situation at justere ISO-hastigheden (📖53) eller aktivere flashen (hvis motiverne er mørke, 📖61), hvilket kan aktivere standardeksposering.
- Film kan også optages i **P**-metode ved at trykke på filmknappen. Nogle indstillinger i Quick Control-menuen (📖22) og MENU (📖23) kan tilpasses automatisk til filmoptagelse.
- Du kan ændre kombinationen af lukkertiden og blænde ved at trykke udløserknappen halvt ned og dreje 🌀-vælgeren (Programskift).

Før brug

Grundlæggende vejledning

Avanceret vejledning

Grundlæggende oplysninger om kameraet

Auto-/Hybrid auto-metode

Andre optagelsesmetoder

**P**-metode

Tv-, Av- og M-metode

Afspilning

Trådløse funktioner

Indstillingsmenu

Tilbehør

Appendiks

Indeks

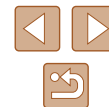

## Billedets lysstyrke (Eksponering)

### Justering af billedlysstyrke (Eksponeringskompensation)

► Stillbilleder ► Film

Den standardeksponering, der angives af kameraet, kan justeres i intervaller på 1/3 trin i området fra -3 til +3.



- Tryk på ▲-knappen. Når du ser skærmen, skal du dreje -vælgeren for at justere lysstyrken og derefter trykke på ▲-knappen igen, når du er færdig.

### Lås billedets lysstyrke/eksponering (AE-lås)

► Stillbilleder ► Film

Du kan låse eksponeringen, før du tager billeder, eller du indstille fokus og eksponering separat.

#### 1 Lås eksponeringen.

- Ret kameraet mod motivet for at optage med eksponeringen låst. Hold udløserknappen trykket halvt ned, og tryk på ▲-knappen.
- [] vises, og eksponeringen er låst.
- Denne indstilling låses automatisk op, når lysmålingstimeren løber ud.

#### 2 Komponer billedet, og tag billedet.

- AE låses op, så snart [] ikke længere vises.



- I P-, Tv-, Av-, M- eller -metode vises en eksponeringsværdi baseret på den tid, der er angivet i [Lysmålingstimer] i []-menuen (23).

### Ændring af målemetode

► Stillbilleder ► Film

Justér målemetoden (hvordan lysstyrken måles), så den passer til optageforholdene, på følgende måde:



- På Quick Control-skærmen (22) skal du vælge [] og derefter vælge den ønskede indstilling.

	Evaluering måling	Til typiske optageforhold, herunder optagelser i modlys. Justerer automatisk eksponeringen, så den passer til optageforholdene.
	Spotmåling	Måler kun inden for [] (AE-målingsrammen), der vises midt på skærmen.
	Centervægtet gennemsn.	Bestemmer den gennemsnitlige lysstyrke henover hele billedområdet. Under beregningen tillægges lysstyrken midt på billedet større betydning.

Før brug

Grundlæggende vejledning

Avanceret vejledning

Grundlæggende oplysninger om kameraet

Auto-/Hybrid auto-metode

Andre optagelsesmetoder

P-metode

Tv-, Av- og M-metode

Afspilning

Trådløse funktioner

Indstillingsmenu

Tilbehør

Appendiks

Indeks



## Ændring af ISO-følsomhed

► Stillbilleder ► Film

Indstil ISO-følsomheden til [AUTO], så automatisk justering passer til optagemetode og optageforhold. Ellers skal du angive en højere ISO-følsomhed for at opnå højere følsomhed eller en lavere værdi for at opnå en lavere følsomhed.

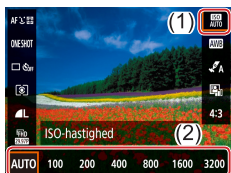

- På Quick Control-skærmen (22) skal du vælge [ISO AUTO] og derefter vælge den ønskede indstilling.



- Selvom valg af en mindre ISO-følsomhed kan reducere kornetheden, kan der være en større risiko for motiv- og kamerarystelser under visse optagelsesbetingelser.
- Hvis du vælger en højere ISO-hastighed, øges lukkertiden, hvilket kan reducere motiv- og kamerarystelser og øge flashtens rækkevidde. Billeder kan dog blive grynede.

## Automatisk korrektion af lysstyrke og kontrast (Auto belysningsoptimering)

► Stillbilleder ► Film

Korriger lysstyrke og kontrast automatisk for at undgå billeder, der er for mørke eller har for lille eller for stor kontrast.



- På Quick Control-skærmen (22) skal du vælge [Auto belysningsoptimering] og derefter vælge den ønskede indstilling.



- Denne funktion kan øge støjen under visse optagelsesbetingelser.
- Hvis Auto belysningsoptimering gør billederne for lyse, kan du indstille det til [Lys] eller [Mørk].
- Billeder kan stadig være lyse eller effekten af eksponeringskompensation kan være svag under en anden indstilling end [Lys], hvis du bruger en mørkere indstilling for eksponeringskompensation eller flasheksponeringskompensation. For billeder med den angivne lysstyrke skal du indstille denne funktion til [Lys].

Før brug

Grundlæggende vejledning

Avanceret vejledning

Grundlæggende oplysninger om kameraet

Auto-Hybrid auto-metode

Andre optagelsesmetoder

P-metode

Tv-, Av- og M-metode

Afspilning

Trådløse funktioner

Indstillingsmenu

Tilbehør

Appendiks

Indeks



# Billedfarver

## Optagelse af naturlige farver (Hvidbalance)

► Stillbilleder ► Film

Ved at justere Hvidbalance kan du opnå mere naturlige farver for det motiv, du tager billeder af.

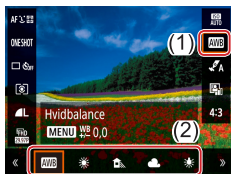

- På Quick Control-skærmen (📖22) skal du vælge [WB] og derefter vælge den ønskede indstilling.

	Auto	Tilpasser automatisk den optimale hvidbalance til optageforholdene.
	Dagslys	Til fotografering udendørs i godt vejr.
	Skygge	Til optagelse i skygge.
	Overskyet	Til optagelse i overskyet vejr eller ved tussmørke.
	Tungsten Lys	Til optagelse i almindelig glødepærebelysning.
	Fluorescerende	Til optagelse i hvidt, fluorescerende lys.
	Bruger def.	Til manuel indstilling af en brugerdefineret hvidbalance.

## Brugerdefineret hvidbalance

Ved at justere hvidbalance i forhold lyskilderne kan du opnå mere naturlige farver under lysforholdene, der hvor du tager billeder. Indstil hvidbalancen under den samme lyskilde, som oplyser dit billede.

### 1 Optag en hvid genstand.

- Optag med kameraet rettet mod et stykke papir eller et andet hvidt motiv, så det hvide fylder hele skærmen.

### 2 Vælg [WB].

- Udfør trinene i "Optagelse af naturlige farver (Hvidbalance)" (📖54) for at vælge [WB].

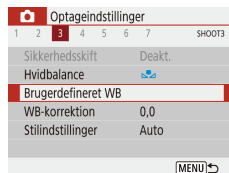

### 3 Vælg [Brugerdefineret WB].

- Vælg [WB]-menuen (📖23) > [Brugerdefineret WB].

### 4 Indlæs hvidebalancedataene.

- Vælg dit billede fra trin 1, og tryk derefter på [OK]-knappen.
- Tryk på **MENU**-knappen for at vende tilbage til optageskærmen.

Før brug

Grundlæggende vejledning

Avanceret vejledning

Grundlæggende oplysninger om kameraet

Auto-/Hybrid auto-metode

Andre optagelsesmetoder

P-metode

Tv-, Av- og M-metode

Afspilning

Trådløse funktioner

Indstillingsmenu

Tilbehør

Appendiks

Indeks

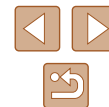



- Optagelse af et hvidt motiv, der er for lyst eller mørkt, kan forhindre dig i at indstille hvidbalancen korrekt.
- Der vises en meddelelse på skærmen til indlæsning af hvidbalancedata, hvis du vælger et billede, der ikke er egnet. Vælg [Afbryd] for at vælge et andet billede. Vælg [OK] for at bruge dette billede til hentning af hvidbalancedata, men bemærk, at det muligvis ikke giver en velegnet hvidbalance.



- Et gråt diagram eller en 18 % grå reflektor (der fås i handlen) kan give en mere nøjagtig hvidbalance end en hvid genstand.
- Der ses bort fra den aktuelle hvidbalance og relaterede indstillinger, når du optager et hvidt motiv.

## Manuel korregering af hvidbalancen

Du kan korrigere hvidbalancen manuelt. Justeringen har samme effekt, som hvis der blev brugt et filter til konvertering af farvetemperatur eller til farvekompensering (der fås i handlen).

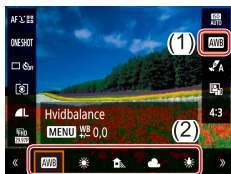

### 1 Konfigurer indstillingen.

- Udfør trinnene i "Optagelse af naturlige farver (Hvidbalance)" (📖54) for at vælge hvidbalanceindstillingen.

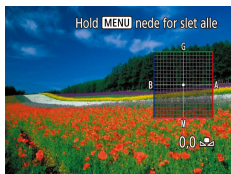

### 2 Konfigurer avancerede indstillinger.

- Hvis du vil konfigurere denne indstilling i detaljer, skal du trykke på MENU-knappen, og derefter trykke på ▲/▼/◀/▶-knapperne for at justere korrektionsniveauet.
- Tryk på [OK]-knappen for at gøre indstillingen færdig.



- Alle korrektionsniveauer, du indstiller, bevares, selvom du ændrer hvidbalanceindstillingen i trin 1.



- B: blå; A: ravfarvet; M: magenta; G: grøn
- Ét korrektionsniveau for blå/ravfarvet svarer til ca. 5 mired for et filter til konvertering af farvetemperatur. (Mired: Måleenhed for farvetemperatur, der angiver tætheden for et filter til konvertering af farvetemperatur)

## Tilpasning af farver (Stilindstillinger)

► Stillbilleder ► Film

Vælg farveindstillinger, der udtrykker scener eller motiver godt.



- På Quick Control-skærmen (📖22) skal du vælge [A], og derefter vælge den ønskede indstilling.



- Med [S] kan du trykke på MENU-knappen for at justere kontrast, mætning eller andre indstillinger.

Før brug

Grundlæggende vejledning

Avanceret vejledning

Grundlæggende oplysninger om kameraet

Auto-Hybrid auto-metode

Andre optagelsesmetoder

P-metode

Tv-, Av- og M-metode

Afspilning

Trådløse funktioner

Indstillingsmenu

Tilbehør

Appendiks

Indeks



## Optagelsesradius og fokusering

### Optagelse af nærbilleder (Makro)

► Stillbilleder ► Film

For at begrænse fokus til motiver på tæt hold skal du indstille kameraet til [M].

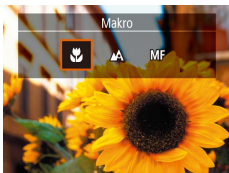

- Tryk på ◀-knappen, og vælg [M].



- Der kan forekomme fortoning, hvis flashen udløses.
- [M] vil blive grå på den gule linje under zoomlinjen, og kameraet kan ikke fokusere.



- Hvis du vil forhindre kamerarystelser, skal du montere kameraet på et stativ, og tag billeder med kameraet indstillet til [M] (33).

## Optagelse i manuel fokusmetode

► Stillbilleder ► Film

Du kan bruge manuel fokus, når det ikke er muligt at fokusere i AF-metode. Du kan angive den generelle fokuseringsposition og derefter trykke udløserknappen halvt ned for at få kameraet til at bestemme den optimale fokuseringsposition når den angivne position.

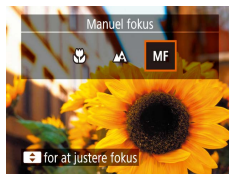

(1)

### 1 Vælg [MF].

- Tryk på ◀-knappen, og vælg [MF].
- [MF] og MF-kontrolka vises.

### 2 Angiv den generelle fokuseringsposition.

- Brug MF-kontrolka på skærmen ((1), der viser afstand og fokuseringsposition) som en guide, tryk på ▲/▼-knapperne, eller drej ⚙-vælgeren for at angive den generelle fokuseringsposition, og tryk derefter på ⏸-knappen.

### 3 Finjustér fokus.

- Du kan finjustere fokuseringspositionen (Safety MF) ved at trykke udløserknappen halvt ned.



- Prøv at montere kameraet på et stativ for at stabilisere det, så du kan fokusere præcist.
- Deaktiver automatisk finjustering af fokus ved at trykke udløserknappen halvt ned og vælge [M]-menuen (33) > [Safety MF] > [Fra].
- For nemmere manuel fokusering kan du vælge [M]-menuen (33) > [Indstilling af MF-peaking] > [Peaking] > [Til].

Før brug

Grundlæggende vejledning

Avanceret vejledning

Grundlæggende oplysninger om kameraet

Auto-/Hybrid auto-metode

Andre optagelsesmetoder

P-metode

Tv-, Av- og M-metode

Afspilning

Trådløse funktioner

Indstillingsmenu

Tilbehør

Appendiks

Indeks





## Nem identificering af fokusområdet (MF-peaking)

Kanterne af motiver, der er i fokus, vises i farver for at gøre det nemmere at fokusere manuelt. Du kan justere farverne og følsomheden (niveauet) for kantregistrering efter behov.

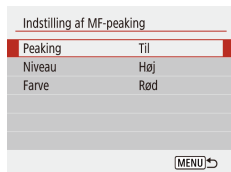

### 1 Åbn indstillingsskærmen.

- Vælg [CAMERA]-menuen (📖23) > [Indstilling af MF-peaking] > [Til].

### 2 Konfigurer indstillingen.

- Vælg et punkt, der skal konfigureres, og vælg derefter den ønskede indstilling.



- De farver, der vises for MF-peaking, kommer ikke med på dine billeder.

## Digital tele-konverter

► Stillbilleder ► Film

Objektivets brændvidde kan øges ca. 1,6 gange eller ca. 2,0 gange. Dette kan reducere kamerarystelser, fordi lukkertiden er hurtigere, end hvis du havde zoomet (herunder brug af digital zoom) ind til den samme zoomfaktor.

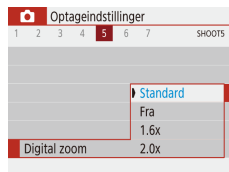

- Vælg [CAMERA]-menuen (📖23) > [Digital zoom], og vælg derefter den ønskede indstilling.
- Visningen forstørres, og zoomfaktoren vises på skærmen.



- Lukkertiden kan være den samme, når du skubber zoomknappen helt hen på [TELE] for maksimal tele, og når du zoomer ind for at forstørre motivet til samme størrelse som beskrevet i trin 2 i "Zoom tættere ind på motiver (Digital zoom)" (📖30).

## Valg af en AF-metode

► Stillbilleder ► Film

Vælg en metode til autofokusering (AF) for det motiv og den scene, du optager.



- På Quick Control-skærmen (📖22) skal du vælge [AF] og derefter vælge den ønskede indstilling.

Før brug

Grundlæggende vejledning

Avanceret vejledning

Grundlæggende oplysninger om kameraet

Auto-Hybrid auto-metode

Andre optagelsesmetoder

P-metode

Tv-, Av- og M-metode

Afspilning

Trådløse funktioner

Indstillingsmenu

Tilbehør

Appendiks

Indeks





- Fokuseringen kan tage længere tid eller være forkert, hvis motiver er mørke eller mangler kontrast, eller under meget lyse forhold.

## +Spring

► Stillbilleder ► Film

- Når du retter kameraet mod motivet, vises der en hvid ramme omkring hovedmotivets ansigt som bestemt af kameraet.
- Når kameraet registrere bevægelser, følge rammerne personerne inden for et vist område.
- Hvis der ikke registreres nogen ansigter, og udløserknappen trykkes halvt ned, vises der grønne rammer omkring andre områder, der er i fokus.



- Eksempler på ansigter, der ikke kan registreres:
  - Motiver, der er langt væk eller ekstremt tæt på
  - Motiver, der er mørke eller lyse
  - Ansigter i profiler, der ses fra en vinkel eller delvist skjult
- Kameraet kan fejlfortolke ikke-menneskelige emner som ansigter.

## Valg af motiver, der skal fokuseres på (Tracking AF)

► Stillbilleder ► Film

Optag, når du har valgt et motiv, der skal fokuseres på, på følgende måde.

### 1 Vælg [Tracking AF].

- Udfør trinnene i "Valg af en AF-metode" (📖57) for at vælge [Tracking AF].
- [☐] vises midt på skærmen.



### 2 Vælg et motiv, der skal fokuseres på.

- Hold kameraet, så [☐] er på det ønskede motiv.
- Tryk udløserknappen halvt ned. [☐] skifter til blå [☐], som vil følge motivet, mens kameraet fortsætter med at justere fokus og eksponering (Servo AF) (📖59).

### 3 Optag.

- Tryk udløserknappen helt ned for at optage.



- [AF-funktion] (📖59) er indstillet til [Servo AF] og kan ikke ændres.
- Spring er måske ikke mulig, hvis motiverne er for små eller bevæger sig for hurtigt, eller hvis motivets farve eller lysstyrke ligger for tæt op ad baggrundens farve.
- [👤] er ikke tilgængelig.



- Ved optagelse i [MF]-metode (📖56) skal du trykke på knappen ◀ og holde den nede i mindst ét sekund.

Før brug

Grundlæggende vejledning

Avanceret vejledning

Grundlæggende oplysninger om kameraet

Auto-/Hybrid auto-metode

Andre optagelsesmetoder

P-metode

Tv-, Av- og M-metode

Afspilning

Trådløse funktioner

Indstillingsmenu

Tilbehør

Appendiks

Indeks



## Center

► Stillbilleder ► Film

Der vises et AF-punkt midt på skærmen. Effektiv til pålidelig fokusering.



- Hvis du vil optage med motiverne placeret ved kanten eller i et hjørne, skal du først pege med kameraet for at registrere motivet i et AF-punkt og derefter holde udløserknappen halvvejs nede. Mens du fortsat holder udløserknappen halvvejs nede, skal du komponere billedet, som du ønsker, og derefter trykke udløserknappen helt ned (Fokusbånd).

## Optagelse med Servo AF

► Stillbilleder ► Film

I denne metode kan du tage billeder af motiver i bevægelse uden at gå glip af et billede, fordi kameraet forsætter med at justere fokus og eksponering, så længe du holder udløserknappen trykket halvt ned.

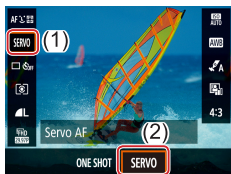

### 1 Konfigurer indstillingen.

- På Quick Control-skærmen (22) skal du vælge [ONE SHOT] > [SERVO].



### 2 Fokuser.

- Fokus og eksponering fastholdes der, hvor de blå AF-punkter vises, mens du trykker udløserknappen halvt ned.



- Eksponeringen er ikke låst i Servo AF-metode, når du trykker udløserknappen halvt ned, men det bestemmes i det øjeblik, du optager, uafhængig af indstillingen af målingsmetode (52).
- Afhængig af afstanden til motivet og motivets hastighed kan kameraet måske ikke opnå korrekt fokus.

Før brug

Grundlæggende vejledning

Avanceret vejledning

Grundlæggende oplysninger om kameraet

Auto-/Hybrid auto-metode

Andre optagelsesmetoder

P-metode

Tv-, Av- og M-metode

Afspilning

Trådløse funktioner

Indstillingsmenu

Tilbehør

Appendiks

Indeks



## Ændring af fokusindstillingen

► Stillbilleder ► Film

Du kan ændre kameraets standardindstilling til konstant at fokusere på motiver, det rettes mod, selvom du ikke trykker på udløserknappen. I stedet kan du begrænse kameraet til kun at fokusere i det øjeblik, du trykker udløserknappen halvt ned.

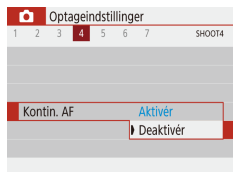

- Vælg [CAMERA]-menuen (23) > [Kontin. AF] > [Deaktivér].

Aktivér	Kameraet fokuserer kontinuerligt på motiver, indtil du trykker udløserknappen halvt ned, så du er klar, hvis der pludselig er mulighed for at tage et godt billede.
Deaktivér	Kameraet fokuserer ikke kontinuerligt og sparer dermed på batteriets strøm. Dette kan forsinke fokusering.

## Optagelse med AF-lås

► Stillbilleder ► Film

Fokus kan låses. Efter låsning af fokus ændres fokuseringspositionen ikke, heller ikke når du fjerner fingeren fra udløserknappen.

### 1 Lås fokus.

- Hold udløserknappen trykket halvt ned, og tryk på ◀-knappen.
- Fokus er nu låst, og [MF] og MF-kontrolka vises.
- Hvis du vil låse fokus op, skal du slippe udløserknappen og trykke på ◀-knappen igen og vælge [▲] eller [👉].

### 2 Komponer billedet, og tag billedet.

Før brug

Grundlæggende vejledning

Avanceret vejledning

Grundlæggende oplysninger om kameraet

Auto-/Hybrid auto-metode

Andre optagelsesmetoder

P-metode

Tv-, Av- og M-metode

Afspilning

Trådløse funktioner

Indstillingsmenu

Tilbehør

Appendiks

Indeks

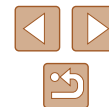

## Flash

### Ændring af flashmetode

► **Stilbilleder** ► Film

Du kan ændre flashmetoden, så den passer til det motiv, der skal optages.

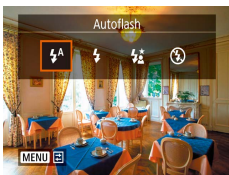

- Tryk på ►-knappen, og vælg en flashindstilling.

#### Autoflash

Udløses automatisk i svag belysning.

#### Flash til

Udløses for hvert billede.

#### Langsom synkronisering

Udløses for at belyse hovedmotivet (f.eks. personer), når der tages billeder ved lav lukkertid, for at oplyse baggrunden uden for flashens rækkevidde.



- I [Langsom synkronisering]-metode skal du montere kameraet på et stativ eller tage andre forholdsregler for at holde det i ro og forhindre kamerarystelser. Du bør desuden indstille [IS-indstilling] til [Fra] ved optagelse med stativ eller andre foranstaltninger til at holde kameraet i ro (36).
- I [Langsom synkronisering]-metode skal du, selv efter flashen er udløst, sørge for, at hovedmotivet ikke bevæger sig, før lukkerlyden stopper.

#### Flash fra

Til fotografering uden flash.

Før brug

Grundlæggende vejledning

Avanceret vejledning

Grundlæggende oplysninger om kameraet

Auto-/Hybrid auto-metode

Andre optagelsesmetoder

P-metode

Tv-, Av- og M-metode

Afspilning

Trådløse funktioner

Indstillingsmenu

Tilbehør

Appendiks

Indeks



## Justering af flasheksponeringskompensation

► Stillbilleder ► Film

Ligesom med almindelig eksponeringskompensation (📖 52) kan du justere flasheksponeringen fra -2 til +2 i intervaller på 1/3 trin.

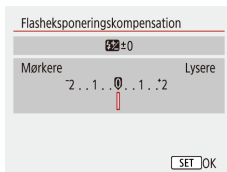

- Konfigurer indstillingen ved at vælge [📷]-menuen (📖 23) > [Flashindstillinger] > [Flasheksponeringskompensation].
- Det valgte korrektionsniveau vises nu.



- Hvis der er risiko for overeksponering, justerer kameraet automatisk lukkertiden eller blænden for flashbilleder for at undgå udvisket højlys og for at optage ved optimal eksponering. Du kan imidlertid deaktivere automatisk justering af lukkertiden og blænden ved at vælge [📷]-menuen (📖 23) > [Flashindstillinger] > [Safety FE] > [Fra].

## Optagelse med FE-lås

► Stillbilleder ► Film

Bevar flashoutputniveauet.



**1** Åbn flashen, og indstil den til [📷] eller [📷\*] (📖 61).

**2** Registrer værdien for flashoutputniveauet.

- Ret kameraet mod motivet for at optage med eksponeringen låst. Hold udløserknappen trykket halvt ned, og tryk på ▲-knappen.
- Flashen udløses, der vises en cirkel, der viser måleområdet, og [📷\*] vises, og angiver at flashoutputniveauet er bevaret.

**3** Komponer billedet, og tag billedet.



- FE: Flasheksponering

Før brug

Grundlæggende vejledning

Avanceret vejledning

Grundlæggende oplysninger om kameraet

Auto-/Hybrid auto-metode

Andre optagelsesmetoder

P-metode

Tv-, Av- og M-metode

Afspilning

Trådløse funktioner

Indstillingsmenu

Tilbehør

Appendiks

Indeks



## Andre indstillinger

### Ændring af indstillinger for IS-indstilling

► **Stilbilleder** ► Film

Du kan deaktivere billedstabilisering, indtil det øjeblik, du optager.

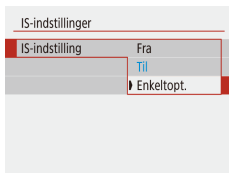

- Vælg [📷]-menuen (📖23) > [IS-indstillinger] > [IS-indstilling] > [Enkeltopt.].



- Monter kameraet på et stativ, eller tag andre forholdsregler for at holde kameraet i ro, hvis ikke billedstabilisering kan forhindre kamerarystelser. I dette tilfælde skal du indstille [IS-indstilling] til [Fra].
- Indstillingen ændres til [Til] ved filmoptagelse.

Før brug

Grundlæggende vejledning

Avanceret vejledning

Grundlæggende oplysninger om kameraet

Auto-Hybrid auto-metode

Andre optagelsesmetoder

P-metode

Tv-, Av- og M-metode

Afspilning

Trådløse funktioner

Indstillingsmenu

Tilbehør

Appendiks

Indeks



## Tv-, Av- og M-metode

Optag smartere, mere avancerede billeder, og brugerdefiner kameraet til optagelsesformen

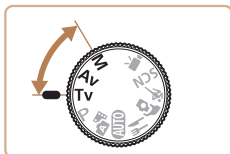

- Instruktionerne i dette kapitel gælder for kameraet, når det er indstillet til den respektive metode.

## Bestemte lukkertider (Tv-metode)

► Stillbilleder ► Film

Indstil den ønskede lukkertid på følgende måde, før du starter. Kameraet justerer automatisk blænden, så den passer til lukkertiden.

### 1 Skift til TV-metode.

### 2 Indstil lukkertiden.

- Drej -vælgeren for at indstille lukkertiden.



- Under optagelsesbetingelser, der kræver langsommere lukkertider, kan der gå et stykke tid, før du kan tage et billede igen, fordi kameraet behandler billederne for at reducere støj.
- Ved optagelse ved lave lukkertider på et stativ skal du indstille [IS-indstilling] til [Fra] (136).
- Den hurtigste lukkertid med flashen er 1/2.000 sekund. Hvis du angiver en højere hastighed, nulstiller kameraet automatisk hastigheden til 1/2.000 sekund før optagelse.
- Ved lukkertider på 1,3 sekund eller langsommere er ISO-hastigheden [100], og den kan ikke ændres.
- Standardeksponeringen er ikke tilgængelig, hvis blænden blinker hvidt, når du trykker udløserknappen halvt ned. Juster lukkertiden, indtil blænden vises med hvidt.



- **Tv:** Tidsværdi

Før brug

Grundlæggende vejledning

Avanceret vejledning

Grundlæggende oplysninger om kameraet

Auto-Hybrid auto-metode

Andre optagelsesmetoder

P-metode

Tv-, Av- og M-metode

Afspilning

Trådløse funktioner

Indstillingsmenu

Tilbehør

Appendiks

Indeks





## Bestemte blændeværdier (Av-metode)

► Stillbillede ► Film

Indstil den ønskede blænde på følgende måde, før du starter. Kameraet justerer automatisk lukkertiden, så den passer til blænden.

### 1 Skift til **Av**-metode.



### 2 Indstil blænden.

- Drej -vælgeren for at indstille blænden.



- Standardeksponeringen er ikke tilgængelig, hvis lukkertiden blinker hvidt, når du trykker udløserknappen halvt ned. Juster blænden, indtil lukkertiden vises med hvidt.



- **Av**: Blænde (størrelsen af den åbning, som irissen skaber i objektivet)
- For automatisk at justere lukkertiden og blænden og aktivere standardeksponering i **Tv/Av**-metoder, selv under ugunstige eksponeringsundtagelser, skal du vælge -menuen (523) > [Sikkerhedsskift] > [Aktivér].

## Bestemte lukkertider og blændeværdier (M-metode)

► Stillbillede ► Film

Benyt nedenstående fremgangsmåde, før du optager, til at indstille den ønskede lukkertid og blænde, så du opnår den ønskede eksponering.

### 1 Skift til **M**-metode.

### 2 Indstil ISO-hastigheden (53).

### 3 Konfigurer indstillingen.

- Tryk på -knappen for at vælge lukkertid (1) eller blænde (2), og drej -vælgeren for at angive en værdi.



(1) (2)



- Ved lukkertider på 1,3 sekund eller langsommere er ISO-hastigheden [100], og den kan ikke ændres.
- Autometode er ikke tilgængelig i **M**-metode.

Før brug

Grundlæggende vejledning

Avanceret vejledning

Grundlæggende oplysninger om kameraet

Auto-/Hybrid auto-metode

Andre optagelsesmetoder

P-metode

Tv-, Av- og M-metode

Afspilning

Trådløse funktioner

Indstillingsmenu

Tilbehør

Appendiks

Indeks





- **M**: Manuel
- Beregningen af standardeksponeringen er baseret på den angivne målemetode (📖52).
- Når ISO-hastigheden er fast, kan du sammenligne den angivne værdi (angivet af den position, hvor eksponeringsniveaumærket flyttes) med standardeksponeringsniveauet ved at trykke udløserknappen halvt ned. Eksponeringsniveaumærket vises som [◀] eller [▶], hvis forskellen fra standardeksponeringsniveauet overstiger 3 stop.
- Når du har indstillet lukkertiden og blænden, kan eksponeringsniveauet ændres, hvis du justerer zoom eller redigerer billedets komposition.
- Når ISO-hastigheden er fast, kan skærmens lysstyrke ændre sig afhængigt af den angivne lukkertid og blænde. Skærmens lysstyrke ændres dog ikke, når flashen er oppe, og metoden er indstillet til [🔧].
- Eksponeringen er muligvis ikke som forventet, hvis ISO-hastigheden indstilles til [AUTO], fordi ISO-hastigheden justeres for at sikre standardeksponering i forhold til den angivne lukkerhastighed og blænde.
- Billedets lysstyrke kan blive påvirket af Auto belysningsoptimering. Hvis du vil holde den automatiske belysningsoptimering deaktiveret i **M**-metode, skal du føje et [✓]-mærke til [Deaktiv. ved man. eksp.]-indstillingskærmen Auto belysningsoptimering.
- Hvis du vil justere eksponeringen, når ISO-hastigheden er indstillet til [AUTO], skal du vælge et niveau på eksponeringskompensationslinjen.

## Justering af flashoutput

▶ Stillbillede ▶ Film

Du kan vælge mellem tre flashniveauer i **Tv/Av/M**-metode.

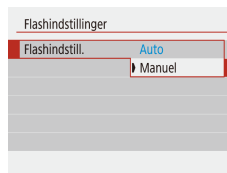

### 1 Skift til Tv/Av/M-metode.

### 2 Konfigurer indstillingen.

- Vælg [📷]-menuen (📖23) > [Flashindstillinger] > [Flashindstill.] > [Manuel] og konfigurér [Flashoutput].

Før brug

Grundlæggende vejledning

Avanceret vejledning

Grundlæggende oplysninger om kameraet

Auto-/Hybrid auto-metode

Andre optagelsesmetoder

P-metode

Tv-, Av- og M-metode

Afspilning

Trådløse funktioner

Indstillingsmenu

Tilbehør

Appendiks

Indeks



# Afspilning

Hav det sjovt med at gennemgå dine billeder, og gennemse eller redigér dem på mange måder

- Tryk på -knappen for at skifte til afspilning og gøre kameraet klar til disse funktioner.



- Det er muligvis ikke muligt at vise eller redigere billeder, der er blevet omdøbt eller allerede er blevet redigeret på en computer, eller billeder, der er taget med et andet kamera.

## Visning

► Stillbilleder ► Film

Efter optagelse af billeder eller film kan du få dem vist på skærmen på følgende måde.

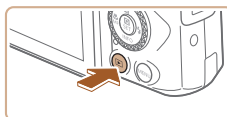







### 1 Skift til afspilning.



- Tryk på -knappen.



### 2 Vælg billeder.

- Du kan få vist det forrige billede ved at trykke på -knappen eller dreje -vælgeren mod uret. Du kan få vist det næste billede ved at trykke på -knappen eller dreje -vælgeren med uret.
- Tryk på /-knapperne, og hold dem nede for hurtigt at gennemse billederne.



- Film kan kendes på ikonet  . Tryk på -knappen.

Før brug

Grundlæggende vejledning

Avanceret vejledning

Grundlæggende oplysninger om kameraet

Auto-/Hybrid auto-metode

Andre optagelsesmetoder

P-metode

Tv-, Av- og M-metode

Afspilning

Trådløse funktioner

Indstillingsmenu

Tilbehør

Appendiks

Indeks



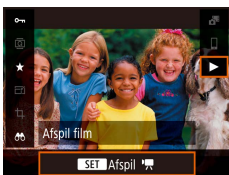

### 3 Afspil film.

- Vælg [▶], og tryk på [🔊]-knappen.
- Tryk på ▲/▼-knapperne under afspilning for at justere lydstyrken.
- Hvis du vil stoppe eller genoptage afspilning, skal du trykke på [⏸]-knappen.
- Når filmen er færdig, vises [SET] [🔊].



- Tryk udløserknappen halvt ned for at skifte fra afspilningsmetode til en optagemetode.
- Hvis du ønsker at få vist det nyeste billede, når du skifter til afspilning, skal du vælge [▶]-menuen (📖23) > [Vis fra sidst set] > [Deaktivér], som viser det nyeste billede, når du starter afspilning efter at have tændt kameraet.

## Skift af visningsmetoder

▶ Stillbilleder ▶ Film

Tryk på ▼-knappen for at få vist andre oplysninger på skærmen eller skjule oplysningerne. Se "Afspilning (Detaljeret informationsvisning)" (📖120) for at få detaljer om de viste oplysninger.

	<p>Ingen informationsvisning</p>
	<p>Enkel informationsvisning</p>
	<p>Detaljeret informationsvisning</p>
	<p>Detaljeret informationsvisning 2</p>

Før brug

Grundlæggende vejledning

Avanceret vejledning

Grundlæggende oplysninger om kameraet

Auto-Hybrid auto-metode

Andre optagelsesmetoder

P-metode

Tv-, Av- og M-metode

Afspilning

Trådløse funktioner

Indstillingsmenu

Tilbehør

Appendiks

Indeks



## Advarsel om overbelysning (for billedhøjlys)

► Stillbillede ► Film

I detaljeret informationsvisning (📖68) blinker udvaskede højlysområder på billedet på skærmen.

## Histogram

► Stillbillede ► Film

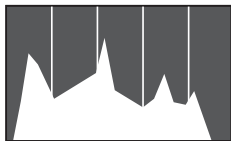

- Den graf, der vises i detaljeret informationsvisning (📖68), er et histogram, der viser fordelingen af lysstyrke på billedet. Den vandrette akse viser graden af lysstyrke, og den lodrette akse viser hvor meget af billedet, der er på hvert lysstyrkeniveau. Visning af histogrammet er en metode til at kontrollere eksponeringen.

## Visning af GPS-information

► Stillbillede ► Film

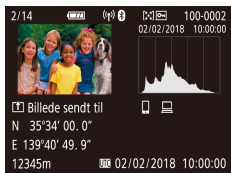

- Stillbillede og film, du optager, kan geotagges ved brug af GPS-information (f.eks. breddegrad, længdegrad og højde) fra en Bluetooth-aktiveret smartphone (📖87). Optager et JPEG-billede.
- Fra oven og ned vises oplysninger om breddegrad, længdegrad, højde og UTC (optagelsesdato og klokkeslæt).



- GPS-informationsvisning er ikke tilgængelig for billeder, der mangler disse oplysninger.
- [---] vises i stedet for numeriske værdier for elementer, der ikke er tilgængelige på din smartphone, eller elementer, der ikke er registreret korrekt.



- UTC: Coordinated Universal Time, som stort set svarer til Greenwich Mean Time

## Optagelse af sendte billeder

Billeder, som du har sendt til en smartphone eller computer, er mærket med et ikon for den pågældende enhed.

## Visning af korte film, der er oprettet under optagelse af stillbillede (filmresume)

► Stillbillede ► Film

Med følgende fremgangsmåde kan du få vist filmresumeer, der er optaget automatisk i 📷-metode (📖28), samtidig med stillbillederne for samme dag.



### 1 Vælg et billede.

- Vælg et stillbillede, der er mærket med [SET 📷].



### 2 Afspil filmresumeet.

- På Quick Control-skærmen (📖23) skal du vælge [📷].
- Det filmresume, der automatisk blev optaget samtidig med stillbillederne samme dag, afspilles fra begyndelsen.



- Efter et øjeblik vises [SET 📷] ikke længere, når du bruger kameraet med informationsvisning deaktiveret (📖68).

Før brug

Grundlæggende vejledning

Avanceret vejledning

Grundlæggende oplysninger om kameraet

Auto-Hybrid auto-metode

Andre optagelsesmetoder

P-metode

Tv-, Av- og M-metode

Afspilning

Trådløse funktioner

Indstillingsmenu

Tilbehør

Appendiks

Indeks



## Gennemsyn og filtrering af billeder

### Navigation gennem billeder i en oversigt

► Stillbilleder ► Film

Du kan hurtigt finde de ønskede billeder ved at vise flere billeder ad gangen i en oversigt.

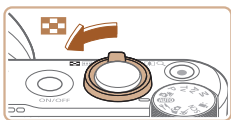

#### 1 Vis billeder i en oversigt.

- Flyt zoomknappen mod for at få vist billeder i en oversigt. Skub zoomknappen en gang til, hvis du vil øge antallet af viste billeder.
- Flyt zoomknappen mod for at få vist færre billeder. Der vises færre billeder, hver gang du skubber knappen.

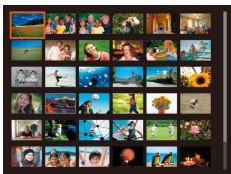

#### 2 Vælg et billede.

- Drej -vælgeren, eller tryk på ///-knapperne for at vælge et billede.
- Der vises en orange ramme rundt om det valgte billede.
- Tryk på -knappen for at få vist det valgte billede i visning af enkeltbilleder.

## Søgning efter billeder ud fra betingelser

► Stillbilleder ► Film

Du kan hurtigt finde billeder på et hukommelseskort fyldt med billeder ved at filtrere billedvisningen ud fra betingelser, du angiver. Du kan også beskytte eller slette disse billeder på én gang.

★ Bedømmelse	Viser billeder du har bedømt.
📅 Dato	Viser de billeder, der er taget på en bestemt dato.
📁 Mappe	Viser billeder i en bestemt mappe.
🔑 Beskyt	Viser beskyttede eller ubeskyttede billeder på hukommelseskortet.
📷 Filtype	Viser  Stillbill.],  Film] eller film, der er optaget i -metode.

#### 1 Vælg en søgebetingelse.

- På Quick Control-skærmen ( 23) skal du vælge .
- Tryk på /-knapperne for at navigere og /-knapperne for at vælge en indstilling.
- Tryk på **MENU**-knappen, når du er færdig.



#### 2 Gennemse de filtrerede billeder.

- Billeder, der opfylder dine betingelser, vises i en gul ramme. Hvis du kun vil se disse billeder, skal du trykke på /-knapperne eller dreje -vælgeren.
- Hvis du vil annullere den filtrerede visning, skal du vælge i trin 1 og trykke på -knappen.

Før brug

Grundlæggende vejledning

Avanceret vejledning

Grundlæggende oplysninger om kameraet

Auto-/Hybrid auto-metode

Andre optagelsesmetoder

P-metode

Tv-, Av- og M-metode

Afspilning

Trådløse funktioner

Indstillingsmenu

Tilbehør

Appendiks

Indeks





- Hvis kameraet ikke har fundet billeder, der opfylder bestemte betingelser, kan de pågældende betingelser ikke vælges.



- Hvis du vil rydde din søgning, skal du trykke på -knappen på indstillingsskærmen.
- Du kan også beskytte, bedømme eller anvende andre handlinger på alle matchende billeder, der vises i gule rammer, ved at trykke på -knappen.
- Hvis du redigerer billeder og gemmer dem som nye billeder, vises en meddelelse, og de billeder, der blev fundet, vises ikke længere.
- De samme handlinger er tilgængelige, når du vælger [▶]-menuen > [Indstil beting. f. billedsøg.].

## Billedvisningsindstillinger

### Forstørrelse af billeder

► Stillbilleder ► Film

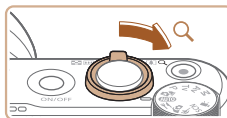

(1)

#### 1 Forstør et billede.

- Flytning af zoomknappen mod vil zoome ind på billedet og forstørre det. Hvis du bliver ved med at holde zoomknappen inde, kan du forstørre billeder op til 10x.
- Den omtrentlige placering af det viste område (1) vises til reference.
- Hvis du vil zoome ud, skal du flytte zoomknappen mod . Du kan gå tilbage til visning af enkeltbilleder ved at fortsætte med at holde den nede.

#### 2 Flyt visningspositionen, og skift mellem billederne.

- Du kan flytte visningspositionen ved at trykke på -knapperne.
- Hvis du vil skifte til andre billeder, mens der zoomes, skal du dreje -vælgeren.

Før brug

Grundlæggende vejledning

Avanceret vejledning

Grundlæggende oplysninger om kameraet

Auto-/Hybrid auto-metode

Andre optagelsesmetoder

P-metode

Tv-, Av- og M-metode

Afspilning

Trådløse funktioner

Indstillingsmenu

Tilbehør

Appendiks

Indeks



## Diasvisning

► Stillbilleder ► Film

Du kan automatisk afspille billeder fra et hukommelseskort på følgende måde.

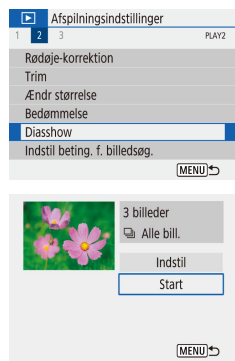

- Vælg [▶] (23) > [Diasshow].
- Hvis du vil starte diasshowet, skal du vælge [Start].
- Du kan konfigurere vist tid pr. billede, gentagelse af diasvisning, og overgangen mellem billeder ved at vælge [Indstil].
- Tryk på **MENU**-knappen for at standse diasvisningen.



- Kameraets energisparefunktioner (101) deaktiveres under diasvisning.



- Diasvisning kan stoppes midlertidigt eller genoptages ved at trykke på [⏏]-knappen.
- Du kan skifte til andre billeder under afspilning ved at trykke på ◀/▶-knapperne eller dreje [◂/◃]-vælgeren. Du kan spole hurtigt frem eller tilbage ved at holde ◀/▶-knapperne nede.
- Under filtreret visning (70) afspilles der kun billeder, der opfylder søgebetingerne.

## Beskyttelse af billeder

► Stillbilleder ► Film

Beskyt vigtige billeder, så de ikke ved et uheld slettes (74).



- På Quick Control-skærmen (23) skal du vælge [🔒] > [Aktivér].
- Når beskyttelse anvendes, vises [🔒].
- Du kan annullere beskyttelsen ved at gentage denne procedure og vælge [Deaktivér].



- Beskyttede billeder på et hukommelseskort slettes, hvis du formaterer kortet (102).



- Beskyttede billeder kan ikke slettes med kameraets slettefunktion. Hvis du vil slette dem på denne måde, skal du først annullere beskyttelsen.

## Beskyttelse af flere billeder

Du kan vælge flere billeder for at beskytte dem samtidigt.

### Valg af en udvælgelsesmetode



### 1 Åbn indstillingskærmen.

- Vælg [▶] (23) > [Beskyt billeder].

Før brug

Grundlæggende vejledning

Avanceret vejledning

Grundlæggende oplysninger om kameraet

Auto-/Hybrid auto-metode

Andre optagelsesmetoder

P-metode

Tv-, Av- og M-metode

Afspilning

Trådløse funktioner

Indstillingsmenu

Tilbehør

Appendiks

Indeks





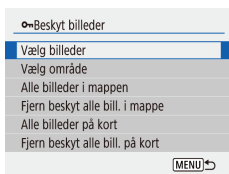

## 2 Vælg en udvælgelsesmetode.

- Vælg det ønskede punkt.

## Valg af billeder individuelt

### 1 Vælg [Vælg billeder].

- Vælg [ ]-menuen (23) > [Beskyt billeder] > [Vælg billeder].



### 2 Vælg et billede.

- Når du vælger et billede og trykker på [ ]-knappen, vises en [ ]-knap.
- Du kan annullere valget ved at trykke på [ ]-knappen igen. [ ] vises ikke længere.
- Gentag denne proces for at angive andre billeder.

## Valg af en række

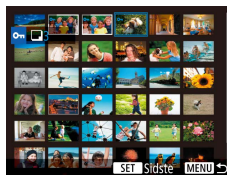

### 1 Vælg [Vælg område].

- Vælg [ ]-menuen (23) > [Beskyt billeder] > [Vælg område].

### 2 Vælg et startbillede.

- Vælg et billede, og tryk på [ ]-knappen.

### 3 Vælg et slutbillede.

- Vælg et billede, og tryk på [ ]-knappen.
- Billeder i det angivne område er nu beskyttet.

Før brug

Grundlæggende vejledning

Avanceret vejledning

Grundlæggende oplysninger om kameraet

Auto-/Hybrid auto-metode

Andre optagelsesmetoder

P-metode

Tv-, Av- og M-metode

Afspilning

Trådløse funktioner

Indstillingsmenu

Tilbehør

Appendiks

Indeks



## Angivelse af alle billeder på én gang

### 1 Vælg [Alle billeder i mappen] eller [Alle billeder på kort].

- Vælg [📺]-menuen (📖23) > [Beskyt billeder].
- Vælg [Alle billeder i mappen] for at beskytte alle billeder i en mappe, eller vælg [Alle billeder på kort] for at beskytte alle billeder på et hukommelseskort.

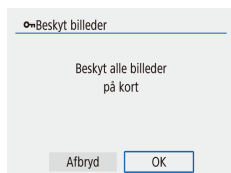

### 2 Beskyt billederne.

- Hvis du vælger [Alle billeder i mappen], skal du vælge mappen og beskytte billederne.



- Hvis du vil fjerne beskyttelsen fra alle billeder på en gang, skal du vælge [Fjern beskyt alle bill. i mappe] eller [Fjern beskyt alle bill. på kort].

## Sletning af billeder

▶ Stillbilleder ▶ Film

Du kan vælge og slette uønskede billeder et ad gangen. Pas på, når du sletter billeder, da de ikke kan gendannes. Beskyttede billeder (📖72) kan dog ikke slettes.

### 1 Vælg et billede, der skal slettes.

### 2 Slet billedet.

- Tryk på 🗑️-knappen.
- Det aktuelle billede slettes nu ved at vælge [Slet].

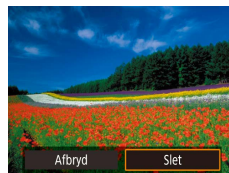

## Sletning af flere billeder på én gang

Du kan vælge flere billeder for at slette dem samtidig. Pas på, når du sletter billeder, da de ikke kan gendannes. Beskyttede billeder (📖72) kan dog ikke slettes.

## Valg af en udvælgelsesmetode



### 1 Åbn indstillingsskærmen.

- Vælg [📺]-menuen (📖23) > [Slet billeder].

Før brug

Grundlæggende vejledning

Avanceret vejledning

Grundlæggende oplysninger om kameraet

Auto-/Hybrid auto-metode

Andre optagelsesmetoder

P-metode

Tv-, Av- og M-metode

Afspilning

Trådløse funktioner

Indstillingsmenu

Tilbehør

Appendiks

Indeks



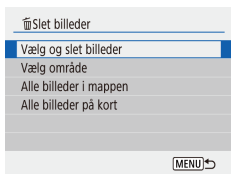

## 2 Vælg en udvælgelsesmetode.

- Vælg det ønskede punkt.

## Valg af billeder individuelt

### 1 Vælg [Vælg og slet billeder].

- Vælg [ ]-menuen (📖23) > [Slet billeder] > [Vælg og slet billeder].



### 2 Vælg et billede.

- Når du vælger et billede og trykker på -knappen, vises en [✓]-knap.
- Du kan annullere valget ved at trykke på -knappen igen. [✓] vises ikke længere.
- Gentag denne proces for at angive andre billeder.

### 3 Slet billederne.

- Tryk på **MENU**-knappen for at vælge [OK].

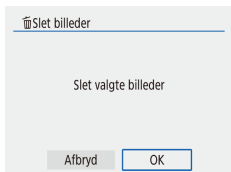

## Valg af en række

### 1 Vælg [Vælg område].

- Vælg [ ]-menuen (📖23) > [Slet billeder] > [Vælg område].

### 2 Vælg billeder.

- Udfør trin 2-3 i "Valg af en række" (📖73) for at angive billeder.

### 3 Slet billederne.

- Tryk på **MENU**-knappen for at vælge [OK].

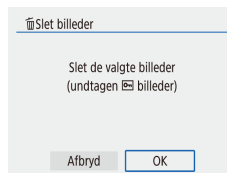

Før brug

Grundlæggende vejledning

Avanceret vejledning

Grundlæggende oplysninger om kameraet

Auto-/Hybrid auto-metode

Andre optagelsesmetoder

P-metode

Tv-, Av- og M-metode

Afspilning

Trådløse funktioner

Indstillingsmenu

Tilbehør

Appendiks

Indeks



## Angivelse af alle billeder på én gang

### 1 Vælg [Alle billeder i mappen] eller [Alle billeder på kort].

- Vælg [📁]-menuen (📖23) > [Slet billeder].
- Vælg [Alle billeder i mappen] for at slette alle billeder i en mappe, eller vælg [Alle billeder på kort] for at slette alle billeder på et hukommelseskort.

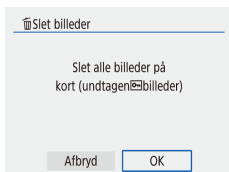

### 2 Slet billederne.

- Hvis du vælger [Alle billeder i mappen], skal du vælge mappen og slette billederne.

## Rotering af billeder

► Stillbilleder ► Film

Skift retning for billederne, og gem dem som beskrevet nedenfor.



- På Quick Control-skærmen (📖23) skal du vælge [🔄] og derefter vælge en retning for rotering.
- Vælg [90°] for at rotere billedet 90° mod venstre eller [180°] for at rotere det 90° mod højre.



- Billeder roteres ikke, når [Autorotering] i [📁]-menuen (📖23) er indstillet til [Fra].

Før brug

Grundlæggende vejledning

Avanceret vejledning

Grundlæggende oplysninger om kameraet

Auto-/Hybrid auto-metode

Andre optagelsesmetoder

P-metode

Tv-, Av- og M-metode

Afspilning

Trådløse funktioner

Indstillingsmenu

Tilbehør

Appendiks

Indeks



## Bedømmelse af billeder

► Stillbilleder ► Film

Organiserer billeder ved at bedømme dem på en skala fra 1-5. Ved kun at vælge billeder med en bestemt bedømmelse kan du begrænse følgende handlinger til alle billeder med denne bedømmelse.

- "Visning" (📖67), "Diasvisning" (📖72), "Beskyttelse af billeder" (📖72), "Sletning af billeder" (📖74), "Tilføjelse af billeder til printrækkefølgerne (DPOF)" (📖113), "Tilføjelse af billeder til en fotobog" (📖115)



- På Quick Control-skærmen (📖23) skal du vælge [★] og derefter vælge en bedømmelse.
- Du kan annullere bedømmelsen ved at gentage denne procedure og vælge [OFF].

## Redigering af stillbilleder



- Billedredigering (📖77-📖79) er kun muligt, hvis der er tilstrækkelig ledig plads på hukommelseskortet.

## Ændring af størrelse på billeder

► Stillbilleder ► Film

Gem en kopi af billeder med en lavere opløsning.



- På Quick Control-skærmen (📖23) skal du vælge [★] og derefter vælge størrelsen.



- Redigering er ikke mulig for billeder, der er taget med opløsningsindstillingen [S] (📖35).



- Billeders størrelse kan ikke ændres til en højere opløsning.

Før brug

Grundlæggende vejledning

Avanceret vejledning

Grundlæggende oplysninger om kameraet

Auto-/Hybrid auto-metode

Andre optagelsesmetoder

P-metode

Tv-, Av- og M-metode

Afspilning

Trådløse funktioner

Indstillingsmenu

Tilbehør

Appendiks

Indeks

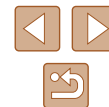

## Beskæring

► **Stillbilleder** ► Film

Du kan angive en del af et billede, der skal gemmes som en separat billedfil.



### 1 Vælg [Trim].

- På Quick Control-skærmen (📖23) skal du vælge [Trim].



### 2 Juster beskæringsområdet.

- Der vises en ramme omkring den del af billedet, der skal beskæres (1).
- Flyt zoomknappen for at ændre rammens størrelse.
- Du kan flytte rammen ved at trykke på ▲/▼/◀/▶-knapperne.
- Hvis du vil flytte blandt punkterne øverst på skærmen (2), skal du dreje ⚙-vælgeren.
- Hvis du vil gøre billedet lige, skal du vælge [Lige].
- Du kan ændre billedformatet ved at vælge [Format].

### 3 Kontrollér det redigerede billede.

- Vælg [Gå tilbage] for at vise det beskårne billede.
- Hvis du vil annullere redigering, skal du vælge [Annuller].



### 4 Gem det nye billede.

- Vælg [Gem].
- Billedet gemmes nu som en ny fil.



- Beskærede billeder vil have en lavere opløsning end ubeskærede billeder.

Før brug

Grundlæggende vejledning

Avanceret vejledning

Grundlæggende oplysninger om kameraet

Auto-/Hybrid auto-metode

Andre optagelsesmetoder

P-metode

Tv-, Av- og M-metode

Afspilning

Trådløse funktioner

Indstillingsmenu

Tilbehør

Appendiks

Indeks



## Korrigering af røde øjne

► Stillbilleder ► Film

Korrigerer automatisk billeder med røde øjne. Du kan gemme det korrigerede billede som en separat fil.



### 1 Vælg [Rødøje-korrektion].

- Vælg [▶]-menuen (📖23) > [Rødøje-korrektion].

### 2 Vælg et billede.

### 3 Korriger billedet.

- Tryk på [👁️]-knappen.
- Røde øjne, som kameraet registrerer, korrigeres nu, og der vises rammer omkring de korrigerede billedområder.
- Forstør eller formindsk billeder efter behov. Benyt fremgangsmåden i "Forstørrelse af billeder" (📖71).

### 4 Gem det nye billede.

- Billedet gemmes nu som en ny fil.

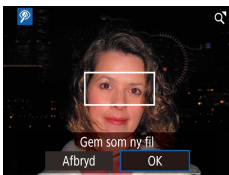

- Visse billeder bliver muligvis ikke korrigeret korrekt.

## Redigering af film

► Stillbilleder ► Film

## Fjernelse af starten/slutningen af film

Du kan fjerne unødvendige dele i starten og slutningen af film (gælder ikke filmresumeer (📖28) og videosnapshot (📖50)).

### 1 Vælg en film.

### 2 Afspil filmen.

- På Quick Control-skærmen (📖23) skal du vælge [▶].

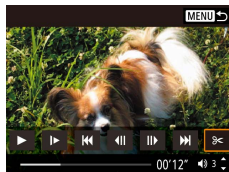

### 3 Vælg [🔪].

- Tryk på [👁️]-knappen under filmafspilning for at få vist filmkontrolpanelet, og vælg derefter [🔪].
- Filmredigeringspanelet og redigeringslinjen vises nu.

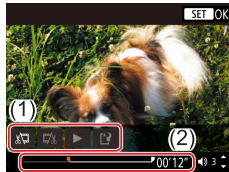

### 4 Angiv de dele, der skal fjernes.

- (1) er filmredigeringspanelet og (2) er redigeringslinjen.
- Vælg [🔪] eller [🔪].
- Du kan få vist de dele, du kan fjerne (identificeret med [🔪] på skærmen), ved at trykke på [⏪] eller [⏩]-knapperne eller dreje [👁️]-vælgeren for at flytte [🔪]. Tryk på [👁️]-knappen på den position, du vil klippe.
- Hvis du flytter [🔪] til en anden placering end et [🔪]-mærke, vil delen før nærmeste [🔪]-mærke til venstre blive fjernet i [🔪], og i [🔪] vil delen efter nærmeste [🔪]-mærke til højre blive fjernet.

Før brug

Grundlæggende vejledning

Avanceret vejledning

Grundlæggende oplysninger om kameraet

Auto-/Hybrid auto-metode

Andre optagelsesmetoder

P-metode

Tv-, Av- og M-metode

Afspilning

Trådløse funktioner

Indstillingsmenu

Tilbehør

Appendiks

Indeks



## 5 Gennemse den redigerede film.

- Vælg  for at afspille den redigerede film.
- Gentag trin 4, hvis du vil redigere filmen igen.
- Tryk på **MENU**-knappen for at annullere redigering.

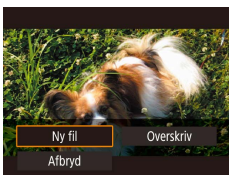

## 6 Gem den redigerede film.

- Vælg  og derefter [Ny fil].





- Vælg [Gem u. kompr.].
- Filmen gemmes nu som en ny fil.

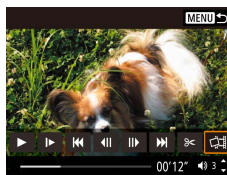

- Du kan overskrive den oprindelige film med den redigerede film ved at vælge [Overskriv] i trin 6. I så fald slettes den oprindelige film.
- Kun [Overskriv] er tilgængelig, hvis der ikke er nok ledig plads på hukommelseskortet.
- Film gemmes muligvis ikke, hvis batteripakken løber tør for strøm under lagringen.
- Når du redigerer film, skal du bruge en fuldt opladet batteripakke.

## Udtrækning af billeder fra 4-film som stillbilleder









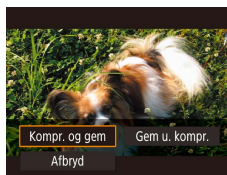







- Du kan gemme et billede fra en film som stillbillede ved at vælge  i filmkontrolpanelet i trin 3 af "Fjernelse af starten/slutningen af film" (79).

## Reducering af filstørrelser

Du kan reducere filfilers størrelse ved at komprimere filmene på følgende måde.



- På skærmen i trin 4 af "Fjernelse af starten/slutningen af film" (79) skal du vælge  og derefter vælge [Ny fil].
- Vælg [Kompr. og gem].

Før komprimeringen	Efter komprimering
 4K 29.97P,  FHD 59.94P,  FHD 29.97P	 FHD 29.97P
 4K 25.00P,  FHD 50.00P,  FHD 25.00P	 FHD 25.00P
 HD 59.94P	 HD 29.97P
 HD 50.00P	 HD 25.00P



- Redigerede film kan ikke gemmes i komprimeret format, når du vælger [Overskriv].

Før brug

Grundlæggende vejledning

Avanceret vejledning

Grundlæggende oplysninger om kameraet

Auto-/Hybrid auto-metode

Andre optagelsesmetoder

P-metode

Tv-, Av- og M-metode

Afspilning

Trådløse funktioner

Indstillingsmenu

Tilbehør

Appendiks

Indeks





## Redigering af filmresume

► Stillbilleder ► Film

Individuelle kapitler (filmklip) (📖28), der er optaget i [📷] metode, kan slettes efter behov. Pas på, når du sletter filmklip. De kan ikke gendannes.



### 1 Vælg et billede.

- Vælg et stillbillede, der er mærket med [SET] [📷].

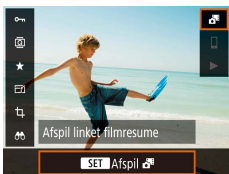

### 2 Afspil filmresumeeet.

- På Quick Control-skærmen (📖23) skal du vælge [📷].
- Det filmresume, der automatisk blev optaget samtidig med stillbillederne samme dag, afspilles fra begyndelsen.

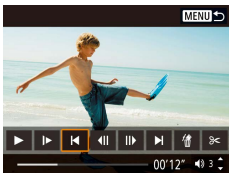

### 3 Vælg det videoklip, du vil slette.

- Tryk på [🔍]-knappen for at få vist filmkontrolpanelet.
- Vælg [⏪] eller [⏩], og tryk på [🔍]-knappen for at vælge et klip.

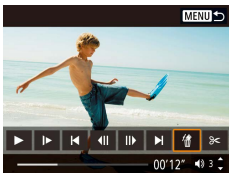

### 4 Vælg [🔍].

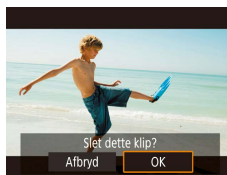

### 5 Bekræft sletningen.

- Filmklippet slettes, og den korte film overskrives.



- Album, der er oprettet under optagelse af videosnapshots, kan heller ikke redigeres. Album, der er oprettet med [▶] > [Opret album] kan ikke redigeres.

Før brug

Grundlæggende vejledning

Avanceret vejledning

Grundlæggende oplysninger om kameraet

Auto-/Hybrid auto-metode

Andre optagelsesmetoder

P-metode

Tv-, Av- og M-metode

Afspilning

Trådløse funktioner

Indstillingsmenu

Tilbehør

Appendiks

Indeks



# Kombination af videonapshot

► Stillbilleder ► Film

Kombiner videonapshots for at oprette en ny film (album).

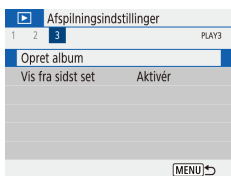

## 1 Abn redigeringskærmen.

- Vælg [▶]-menuen (23) > [Opret album].

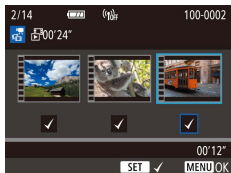

## 2 Angiv videonapshot.

- Vælg en film (et eksisterende album), eller tryk på [⊗]-knappen.
- Når du er færdig, skal du trykke på MENU-knappen for at afslutte filmvalg.

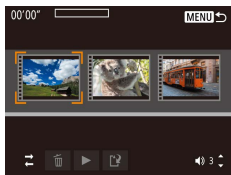

## 3 Rediger albummet.

- Videonapshots i den film, du valgte i trin 2, vises.
- Vælg et punkt i redigeringsmenuen nederst, og tryk på [⊗]-knappen.
- Vælg de videonapshots, du vil redigere, øverst på skærmen, og rediger dem efter behov.

[↔] Omarrangér videonapshots	Omarrangér videonapshots. Vælg et videonapshot, der skal flyttes, og tryk på [⊗]-knappen. Brug ◀/▶-knapperne for at flytte det.
[⊗] Fjern videonapshot	Vælg de videonapshots, der skal udelades fra det nye album. Videonapshots, der er markeret med et [⊗]-ikon, er ikke inkluderet i det nye album, men de slettes ikke fra det oprindelige album.
[▶] Afspil videonapshot	Afspil det valgte videonapshot.
[⊗] Afslut redigering	Afslut albumredigering.

## 4 Afslut redigering.

- Tryk på MENU-knappen for at vende tilbage redigeringskærmen, og vælg [⊗] for at afslutte redigering.



## 5 Gem albummet.

- Vælg [Gem].
- Hvis du vil tilføje baggrundsmusik, skal du vælge [Baggrundsmusik].
- Vælg [Visning] for at se det redigerede album.
- Når billedet er gemt, vises afspilningskærmen.



- Album, der er oprettet med [Opret album] kan ikke redigeres.

Før brug

Grundlæggende vejledning

Avanceret vejledning

Grundlæggende oplysninger om kameraet

Auto-/Hybrid auto-metode

Andre optagelsesmetoder

P-metode

Tv-, Av- og M-metode

Afspilning

Trådløse funktioner

Indstillingsmenu

Tilbehør

Appendiks

Indeks

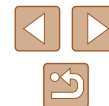

## Trådløse funktioner

Send billeder trådløst fra kameraet til forskelligt kompatibelt udstyr, og brug kameraet sammen med webtjenester



- Før du bruger trådløse funktioner, skal du sørge for at læse "Forholdsregler for trådløse funktioner" (127).

## Tilgængelige trådløse funktioner

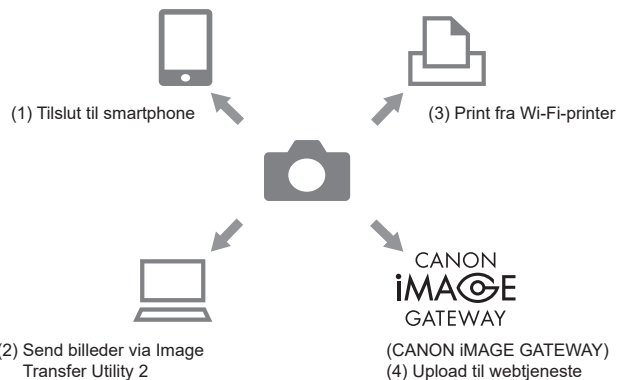

- Tilslut til smartphone (85, 88)  
Fjernbetjen kameraet, og gennemsend billeder på kameraet over en Wi-Fi-forbindelse ved at bruge den dedikerede Camera Connect-app på smartphones eller tablets.  
Du kan også geotagge billeder og bruge andre funktioner, når du er tilsluttet via Bluetooth\*.  
For nemheds skyld refereres der samlet i denne vejledning til smartphones, tablets og andre kompatible enheder som "smartphones".  
\* Bluetooth-lavenergiteknologi (kaldes herefter "Bluetooth").
- Send billeder med Image Transfer Utility 2 (91)  
Med Image Transfer Utility 2 kan billeder sendes til en computer, der er tilsluttet via Wi-Fi.

Før brug

Grundlæggende vejledning

Avanceret vejledning

Grundlæggende oplysninger om kameraet

Auto-/Hybrid auto-metode

Andre optagelsesmetoder

P-metode

Tv-, Av- og M-metode

Afspilning

Trådløse funktioner





Indstillingsmenu

Tilbehør

Appendiks

Indeks



- (3)  Print fra Wi-Fi-printer  93  
Print billeder over en Wi-Fi-forbindelse fra printere, der er kompatible med PictBridge-teknologi (trådløs LAN).
- (4)  Upload til webtjeneste  94  
Del billeder med venner eller familier på sociale medier eller onlinefototjenesten CANON iMAGE GATEWAY for Canon-kunder, når du har udfyldt medlemsregistreringen (uden afgift).

## Forberedelse på at bruge trådløse funktioner

Forbered dig først på at bruge trådløse funktioner.

### Gør kameraet klar

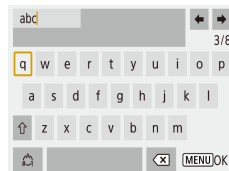
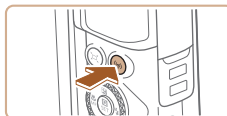

#### 1 Tryk på (P)-knappen.

- Hvis skærmen med trådløse indstillinger ikke vises til en start, når du trykker på (P), skal du trykke på (P)-knappen igen.

#### 2 Registrer [Kaldenavn].

- Hvis du vil bruge det viste kaldenavn, skal du trykke på MENU-knappen.
- Vælg [OK] på den næste skærm for at vende tilbage til funktionsindstillingsmenuen.
- Kaldenavne er på 1-8 tegn og kan ændres senere.

Før brug

Grundlæggende vejledning

Avanceret vejledning

Grundlæggende oplysninger om kameraet

Auto-/Hybrid auto-metode

Andre optagelsesmetoder

P-metode

Tv-, Av- og M-metode

Afspilning

Trådløse funktioner

Indstillingsmenu

Tilbehør

Appendiks

Indeks





- Wi-Fi- og Bluetooth-signaloverførsel kan deaktiveres på følgende måde.
  - Wi-Fi: Vælg [Wi-Fi]-menuen (ikon 23) > [Indst. for trådløs komm.] > [Indstil. for Wi-Fi], og vælg [Deaktivér] i [Wi-Fi].
  - Bluetooth: Vælg [Bluetooth]-menuen (ikon 23) > [Indst. for trådløs komm.] > [Bluetooth-funk.], og vælg [Deaktivér] i [Bluetooth-funk.].
- Du kan ændre kameraets kaldenavn i [Wi-Fi]-menuen (ikon 23) > [Indst. for trådløs komm.] > [Kaldenavn].

## Klargøring af smartphones

- Før du opretter forbindelse til kameraet, skal du installere den gratis og dedikerede Camera Connect-app på din smartphone.
- Du kan få yderligere oplysninger om denne applikation (understøttede smartphones og tilhørende funktioner) på Canons hjemmeside.
- Camera Connect kan installeres fra Google Play eller App Store. Du kan også få adgang til Google Play eller App Store fra en QR-kode, som du kan få vist på kameraet, når du registrerer smartphonen på kameraet.
- Brug den nyeste version af smartphone-OS.
- Aktivér Bluetooth og Wi-Fi på smartphonen.

## Parring med smartphones via Bluetooth

Par kameraet med en Bluetooth-aktiveret smartphone på følgende måde.

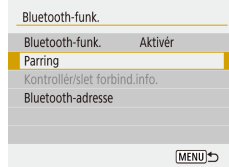
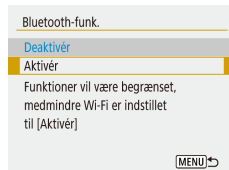
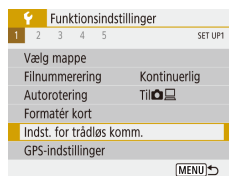

### 1 Vælg [Indst. for trådløs komm.].

- Vælg [Wi-Fi]-menuen (ikon 23) > [Indst. for trådløs komm.].

### 2 Indstil Bluetooth til [Aktivér].

- Vælg [Bluetooth-funk.].
- Vælg [Bluetooth-funk.] igen og derefter [Aktivér].

### 3 Par enhederne.

- Vælg [Parring] > [Vis ikke].
- Der vises en meddelelse om, at parringen er i gang.
- Brug smartphonen til at parre kameraet og smartphonen som beskrevet i de næste trin.

Før brug

Grundlæggende vejledning

Avanceret vejledning

Grundlæggende oplysninger om kameraet

Auto-/Hybrid auto-metode

Andre optagelsesmetoder

P-metode

Tv-, Av- og M-metode

Afspilning

Trådløse funktioner

Indstillingsmenu

Tilbehør

Appendiks

Indeks





#### 4 Start Camera Connect på smartphonen.



#### 5 Vælg det kamera, der skal parres med.

- Tryk på kaldenavnet for det kamera, der skal parres med.
- Gå til trin 7 på Android.



#### 6 Tryk på [Pair/Par] (kun iOS).



#### 7 Gør parringsprocessen færdig på kameraet.

- Vælg [OK], når der vises en bekræftelsesmeddelelse for parring.
- Tryk på -knappen på parringsmeddelelseskærmen.
- Parring er nu fuldført, og kameraet er tilsluttet til smartphonen via Bluetooth.



- Eventuelle aktive Bluetooth-tilslutninger vil gå tabt, hvis du fjerner kameraets batteripakke. Tilslutningen vil blive genoprettet, når du indsætter kameraets batteripakke og tænder kameraet.

## Skærmen [Bluetooth-funk.]

### Bluetooth-funk.

- Vælg [Aktivér], når du bruger en Bluetooth-tilslutning med en smartphone.

### Parring

- Par kameraet med en smartphone.

### Kontrollér/slet forbind.info.

- Giver dig mulighed for at kontrollere de parrede enheders navn og forbindelsens status.
- Før parring med en anden smartphone skal du fjerne tilslutningsoplysningerne for enheden, der aktuelt er parret via Bluetooth (99).

### Bluetooth-adresse

- Giver dig mulighed for at kontrollere kameraets Bluetooth-adresse.

## Betjening af kameraet fra en smartphone

- Vælg [Bluetooth remote controller/ Bluetooth-fjernbetjening] i Camera Connect på smartphonen.
- Fjernbetjen kameraet, eller gennemse billeder, mens du ser på en simuleret kameraskærm.

Før brug

Grundlæggende vejledning

Avanceret vejledning

Grundlæggende oplysninger om kameraet

Auto-/Hybrid auto-metode

Andre optagelsesmetoder

P-metode

Tv-, Av- og M-metode

Afspilning

Trådløse funktioner

Indstillingsmenu

Tilbehør

Appendiks

Indeks





- Batteriets levetid kan være kortere, når du bruger kameraet efter paring. Dette skyldes, at der forbruges strøm, selv når energisparer er aktiv.
- Før du tager kameraet med til steder, hvor brugen af elektroniske enheder er begrænset, skal du deaktivere Bluetooth-kommunikation, selv når det er indstillet til Fra, ved at vælge [Bluetooth]-menuen ([23]) > [Indst. for trådløs komm.] > [Bluetooth-funk.] (to gange) > [Deaktiver].

## Geotagging af billeder under optagelse

Dine billeder kan geotagges ved brug af GPS-information (f.eks. breddegrad, længdegrad og højde) fra en smartphone, der er tilsluttet via Bluetooth.



### 1 Start Camera Connect.

- Lad smartphonen køre Camera Connect inden for en arms rækkevidde.



### 2 Aktivér GPS.

- Vælg [GPS]-menuen ([23]) > [GPS-indstillinger].
- I [GPS via mobil] skal du vælge [Aktivér].
- Aktivér placeringstjenester på smartphonen.

### 3 Optag.

- Før optagelse skal du bekræfte, at ikonerne [GPS] og [GPS] vises på kameraet. Hvis ikonerne ikke vises, skal du trykke flere gange på INFO-knappen.
- Dine billeder geotagges nu.
- Fra nu af vil billeder, du tager med Camera Connect kørende, blive geotagget.

## Kontrol af placeringsoplysninger

- Skift til "Detaljeret informationsvisning 2" ([68]) for at se GPS-oplysninger på geotaggede billeder.
- Dato og tid i UTC svarer stort set til Greenwich Mean Time.
- Ved at bruge Map Utility-programmet kan du få vist placeringsoplysningerne på et kort.



- De GPS-oplysninger, der føjes til din film, hentes, inden du starter optagelse.
- Billeder geotagges muligvis ikke, umiddelbart efter kameraet er tændt.
- Andre kan muligvis finde eller identificere dig ved hjælp af positionsoplysningerne i dine geotaggede stillbilleder eller film. Vær forsigtig, når du deler disse billeder med andre, f.eks. når du lægger billeder ud på nettet, hvor mange andre kan se dem.

Før brug

Grundlæggende vejledning

Avanceret vejledning

Grundlæggende oplysninger om kameraet

Auto-/Hybrid auto-metode

Andre optagelsesmetoder

P-metode

Tv-, Av- og M-metode

Afspilning

Trådløse funktioner

Indstillingsmenu

Tilbehør

Appendiks

Indeks



## Tilslutning til en smartphones via Wi-Fi

Tilslut kameraet til en smartphone via Wi-Fi på en af disse måder. Hvis du slukker kameraet, afsluttes Wi-Fi-forbindelsen.

## Tilslutning til Bluetooth-tilsluttede smartphones via Wi-Fi

Du kan oprette tilslutning via Wi-Fi på følgende måde, når kameraet og smartphonen er parret via Bluetooth.



### 1 Vælg en Camera Connect-funktion.

- Vælg [Images on camera/ Billeder på kamera].
- Vælg [Connect/Tilslut] på iOS, når der vises en meddelelse, der bekræfter kameratilslutningen.

### 2 Bekræft, at enhederne er tilsluttet via Wi-Fi.

- Når enhederne er tilsluttet via Wi-Fi, vises der en skærm for den valgte funktion på smartphonen.
- [Wi-Fi tændt] vises på kameraet.

## Tilslutning til smartphones via Wi-Fi med Wi-Fi-knappen

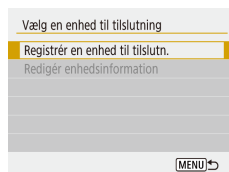

### 1 Tryk på ((P))-knappen.

- Vælg [P].

### 2 Vælg [Registrér en enhed til tilslutn.].

- Vælg [Registrér en enhed til tilslutn.], og vælg derefter [Vis ikke].

### 3 Kontrollér SSID og password.

- SSID'et slutter med \_Canon0B.

### 4 Tilslut din smartphone til kameraet.

- Vælg det SSID (netværksnavn), der vises på kameraet, i Wi-Fi-indstillingsmenuen for at oprette en forbindelse.
- Indtast den adgangskode, der vises på kameraet, i adgangskodefeltet på smartphonen.

Før brug

Grundlæggende vejledning

Avanceret vejledning

Grundlæggende oplysninger om kameraet

Auto-/Hybrid auto-metode

Andre optagelsesmetoder

P-metode

Tv-, Av- og M-metode

Afspilning

Trådløse funktioner

Indstillingsmenu

Tilbehør

Appendiks

Indeks







## 5 Start Camera Connect.

- Når [Start Canon-app/software på smartphonen] vises på kameraet, starter Camera Connect på smartphonen.

## 6 Vælg det kamera, der skal oprettes forbindelse til.

- Tryk på det kamera, der skal oprettes forbindelse til via Wi-Fi, på listen [Cameras/Kameraer] i Camera Connect.

## 7 Etabler en Wi-Fi-forbindelse.

- Vælg [OK], og tryk på -knappen.
- [Wi-Fi tændt] vises på kameraet.
- Camera Connect-hovedskærmen vises på smartphonen.
- Enhederne er nu tilsluttet via Wi-Fi.



## Etablering af en tilslutning via et adgangspunkt

Kameraet og smartphonen kan også tilsluttes via et adgangspunkt. Tilslut først din smartphone til adgangspunktet. Tilslut enhederne i nærheden af adgangspunktet, da du får brug for at trykke på WPS-knappen.

## 1 Vælg [WPS (PBC-metode)].

- Vælg []-menuen (📖23) > [Indst. for trådløs komm.] > [Wi-Fi-funktion] > [].
- Vælg [Registrér en enhed til tilslutn.], og vælg derefter [Vis ikke].
- Vælg [Skift netværk] på skærmen [Venter på forbindelse].
- Vælg [Tilslut vha. WPS], og vælg derefter [WPS (PBC-metode)].

## 2 Tryk på WPS-knappen på adgangspunktet.

## 3 Vælg [Automatisk valg] på kameraets [IP-adr. inst.]-skærm.

- Der forsøges nu at oprette tilslutning mellem kameraet og adgangspunktet.

## 4 Når der er etableret en tilslutning, skal du gå til trin 5 i "Tilslutning til smartphones via Wi-Fi med Wi-Fi-knappen" (📖88).



- Hvis du valgte [WPS (PIN-metode)] i trin 1, vises der en PIN-kode på skærmen. Sørg for at angive denne kode på adgangspunktet. Vælg en enhed på skærmen [Vælg en enhed til tilslutning]. Der er flere oplysninger i den brugervejledning, der fulgte med dit adgangspunkt.

## Betjening af kameraet fra en smartphone

Brug Camera Connect til at gennemse billeder på kameraet eller til fjernoptagelse.

### Billeder på kamera.

Gennemse billeder på kameraet, og gem dem på smartphonen.

### Live-view-fjernoptagelse

Fjernoptag, mens du får vist et live-billede fra kameraet på smartphonen.



- Hvis kameraet bliver midlertidigt overophedet under udvidet 4K-optagelse eller fuld HD-optagelse ved en høj billedhastighed, vises [], og optagelsen stopper. På dette tidspunkt vil filmoptagelse ikke være tilgængelig, selvom du trykker på filmknappen. Efter den viste vejledning skal du enten vælge en anden filmoptagelsestørrelse end [, [, [, eller [, eller slukke for kameraet for at sænke temperaturen, før du genoptager optagelse.

Før brug
Grundlæggende vejledning
Avanceret vejledning
Grundlæggende oplysninger om kameraet
Auto-/Hybrid auto-metode
Andre optagelsesmetoder
P-metode
Tv-, Av- og M-metode
Afspilning
Trådløse funktioner
Indstillingsmenu
Tilbehør
Appendiks
Indeks



## Afsendelse af billeder til en smartphone

Billeder kan blive sendt fra kameraet til en smartphone, der er tilsluttet via Wi-Fi.

### Afsendelse af billeder til en smartphone fra kameramenuen



#### 1 Åbn menuen.

- Vælg [☰]-menuen (📖23) > [Indst. for trådløs komm.] > [Send bill. til smartphone].
- Billeder vises.

#### 2 Vælg et billede.

- Vælg et billede, og tryk på [📷]-knappen.
- Når du har valgt andre afsendelsesindstillinger på den viste skærm, sendes billedet til smartphonen.

### Afsendelse af billeder til en smartphone under afspilning



#### 1 Afspil billeder.

#### 2 Tryk på [📷]-knappen.

#### 3 Vælg [📷].

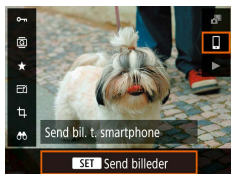

#### 4 Vælg et billede.

- Vælg et billede, og tryk på [📷]-knappen.
- Når du har valgt andre afsendelsesindstillinger på den viste skærm, sendes billedet til smartphonen.

### Afsendelse af billeder til en smartphone automatisk, mens du optager

Dine billeder kan blive sendt automatisk til en smartphone.



#### 1 Vælg [Send t. smartphone efter optag.].

- Vælg [☰]-menuen (📖23) > [Indst. for trådløs komm.] > [Indstil. for Wi-Fi] > [Send t. smartphone efter optag.].

#### 2 Indstil automatisk afsendelse.

- Vælg [Send automatisk], og vælg derefter [Aktivér].
- Vælg en størrelse i [Sendestørrelse].

#### 3 Optag.

- Dine billeder sendes til smartphonen.

### Angivelse af billeder, der kan vises

Begræns, hvilke billeder, der kan sendes til smartphonen eller gennemses fra smartphonen.

#### 1 Afslut Wi-Fi-forbindelsen (📖91).

Før brug

Grundlæggende vejledning

Avanceret vejledning

Grundlæggende oplysninger om kameraet

Auto-/Hybrid auto-metode

Andre optagelsesmetoder

P-metode

Tv-, Av- og M-metode

Afspilning

Trådløse funktioner

Indstillingsmenu

Tilbehør

Appendiks

Indeks



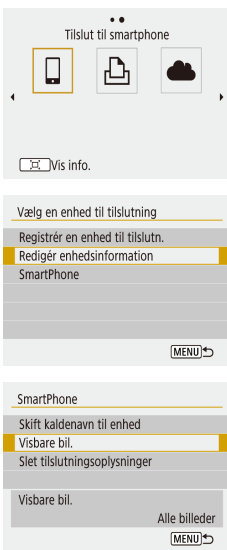

## 2 Tryk på (¶)-knappen.

- Vælg [¶].

## 3 Vælg [Redigér enhedsinformation].

- Vælg en smartphone.

## 4 Vælg [Visbare bil.].

- Angiv, hvilke billeder der kan vises.



- Live-view-fjernoptagelse er ikke muligt i Camera Connect, medmindre [Visbare bil.] er indstillet til [Alle billeder].

## Afslutning af Wi-Fi-forbindelser

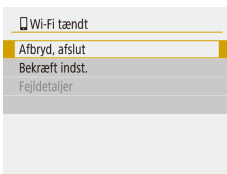

- Vælg [¶]-menuen (23) > [Indst. for trådløs komm.] > [Wi-Fi-funktion] > [Afbryd, afslut].
- Du kan også afbryde ved at trykke på [x] på Camera Connect-skærmen.

## Automatisk afsendelse af billeder til en computer

Billeder på kameraet kan automatisk sendes til en computer, der er tilsluttet et adgangspunkt (også indstillet for Wi-Fi-forbindelser for kameraet), når kameraet er inden for rækkevidde, f.eks. når du kommer hjem efter at have optaget.

### Tilslutning via Wi-Fi



### 1 Tilslut computeren til adgangspunktet.

- Installer Image Transfer Utility 2 på computeren.

### 2 Start Image Transfer Utility 2.

### 3 Få adgang til indstillingskærmen for parring i Image Transfer Utility 2.

- Den skærm, der er opsat til parring, vises, når du følger de viste instruktioner, den første gang Image Transfer Utility 2 startes.

### 4 Vælg forbindelsestypen.

- Vælg [¶]-menuen (23) > [Indst. for trådløs komm.] > [Indstil. for Wi-Fi] > [Send auto. billeder t. computer].
- Vælg [Send automatisk] > [Aktivér], og vælg derefter [OK].
- Vælg [Tilslut vha. WPS], og vælg derefter [WPS (PBC-metode)].



Før brug

Grundlæggende vejledning

Avanceret vejledning

Grundlæggende oplysninger om kameraet

Auto-/Hybrid auto-metode

Andre optagelsesmetoder

P-metode

Tv-, Av- og M-metode

Afspilning

Trådløse funktioner

Indstillingsmenu

Tilbehør

Appendiks

Indeks





## 5 Tryk på WPS-knappen.

- Tryk på WPS-knappen på adgangspunktet for at tillade kameraet at oprette tilslutning.

## 6 Vælg automatisk opsætning.

- Skærmen [IP-adr. inst.] vises. Vælg [Automatisk valg].

## 7 Vælg en computer.

- Navnene på de computere, der er tilsluttet adgangspunktet, vises. Vælg en computer til automatisk billedoverførsel.

## 8 Vælg kameraet til parring på computeren.

- Kamerakaldenavne vises på parringsskærmen i Image Transfer Utility 2.
- Vælg det kamera, der skal tilsluttes, og klik på [Pairing/Parring] for at oprette tilslutning mellem computeren og kameraet.

### Opsætning af automatisk billedoverførsel



## 9 Angiv indstillinger for billedafsendelse.

- Vælg [🔗]-menuen (📖23) > [Indst. for trådløs komm.] > [Indstil. for Wi-Fi] > [Send auto. billeder t. computer].
- Angiv overførselsbetingelser i [Sendeindstillinger for billeder].
- Kontroller, at kameraet er slukket.

### Afsendelse af billeder automatisk

- Når du har valgt sendeindstillinger i trin 9, sendes billederne på kameraet automatisk til den computer, du er logget på, når du befinder dig inden for rækkevidde af adgangspunktet og tænder for kameraet.



- Hvis du bruger automatisk billedoverførsel, skal du sørge for, at batteripakken er ladet tilstrækkeligt op. Energisparer på kameraet er deaktiveret.
- Billeder, der optages efter automatisk billedoverførsel, sendes ikke derefter til computeren. De sendes automatisk, når kameraet genstartes.



- Automatisk billedoverførsel til en computer udløses af kameraopstart inden for adgangspunktets rækkevidde. Hvis automatisk billedoverførsel ikke starter automatisk, skal du prøve at genstarte kameraet.
- Hvis du vil stoppe med at sende billeder automatisk, skal du vælge [Send auto. billeder t. computer] > [Send automatisk] > [Deaktivér].

Før brug

Grundlæggende vejledning

Avanceret vejledning

Grundlæggende oplysninger om kameraet

Auto-/Hybrid auto-metode

Andre optagelsesmetoder

P-metode

Tv-, Av- og M-metode

Afspilning

Trådløse funktioner

Indstillingsmenu

Tilbehør

Appendiks

Indeks



## Tilslutning til printere via Wi-Fi

Billeder på kameraet kan printes på en printer, der er tilsluttet til kameraet via Wi-Fi.

**1** Tryk på **(P)**-knappen.



**2** Vælg **[P]**.

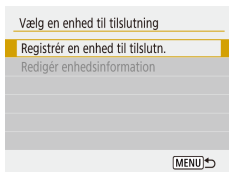

**3** Vælg **[Registrér en enhed til tilslutn.]**.

**4** Kontrollér SSID og password.

- SSID'et slutter med `_Canon0B`.

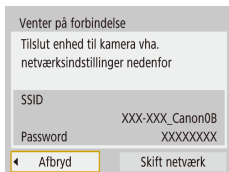

**5** Brug printeren til at oprette forbindelse til kameraet via Wi-Fi.

- Vælg det SSID (netværksnavn), der vises på printerens Wi-Fi-indstillingsmenu for at oprette en forbindelse.
- Indtast den adgangskode, der vises på kameraet, i adgangskodefeltet på printerens.

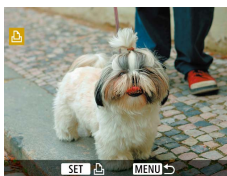

**6** Vælg den printer, der skal oprettes forbindelse til via Wi-Fi.

- Vælg den printer, der skal bruges, og tryk på **(P)**-knappen.
- Billeder på hukommelseskortet vises, efter at enhederne er tilsluttet via Wi-Fi.

**7** Vælg et billede, der skal printes.

- Vælg et billede, og tryk på **(P)**-knappen.
- Vælg eller angiv de viste punkter, og print derefter (**[P]** 112).

Før brug

Grundlæggende vejledning

Avanceret vejledning

Grundlæggende oplysninger om kameraet

Auto-/Hybrid auto-metode

Andre optagelsesmetoder

P-metode

Tv-, Av- og M-metode

Afspilning

Trådløse funktioner

Indstillingsmenu

Tilbehør

Appendiks

Indeks

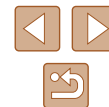

## Etablering af en tilslutning via et adgangspunkt

Kameraet kan oprette forbindelse til et adgangspunkt, som en printer er tilsluttet, for at printe via adgangspunktet.

Tilslut enhederne i nærheden af adgangspunktet, da du får brug for at trykke på WPS-knappen.

### 1 Vælg [WPS (PBC-metode)].

- Vælg [WPS]-menuen (23) > [Indst. for trådløs komm.] > [Wi-Fi-funktion] > [WPS].
- Vælg [Registrér en enhed til tilslutn.], og vælg [Skift netværk] på skærmen [Venter på forbindelse].
- Vælg [Tilslut vha. WPS], og vælg derefter [WPS (PBC-metode)].

### 2 Tryk på WPS-knappen på adgangspunktet.

### 3 Vælg [Automatisk valg] på kameraets [IP-adr. inst.]-skærm.

- Der forsøges nu at oprette tilslutning mellem kameraet og adgangspunktet.

### 4 Når der er etableret en tilslutning, skal du gå til trin 6 i "Tilslutning til printere via Wi-Fi" (93).

## Overførsel af billeder til webtjenester

### Registrering af webtjenester

Brug en smartphone eller en computer til at føje dine webtjenester til kameraet.

- Du skal bruge en smartphone eller en computer med en browser og internetforbindelse for at foretage kameraindstillinger for CANON iMAGE GATEWAY og andre webtjenester.
- På CANON iMAGE GATEWAY-hjemmesiden kan du finde detaljer om browserkrav (Microsoft Internet Explorer osv.), herunder indstillinger og versionsoplysninger.
- Du kan finde oplysninger om de lande og områder, hvor CANON iMAGE GATEWAY er tilgængeligt, på Canons hjemmeside (<http://www.canon.com/cig/>).
- Du kan finde vejledning om og indstillingsoplysninger for CANON iMAGE GATEWAY i hjælpen til CANON iMAGE GATEWAY.
- Hvis du vil bruge andre webtjenester end CANON iMAGE GATEWAY, skal du have en konto hos dem. Du kan få yderligere oplysninger på hjemmesiden for hver af de webtjenester, som du vil registrere.
- Der kan forekomme gebyrer for ISP- og adgangspunktforbindelser.

Før brug

Grundlæggende vejledning

Avanceret vejledning

Grundlæggende oplysninger om kameraet

Auto-/Hybrid auto-metode

Andre optagelsesmetoder

P-metode

Tv-, Av- og M-metode

Afspilning

Trådløse funktioner

Indstillingsmenu

Tilbehør

Appendiks

Indeks



## Registrering af CANON iMAGE GATEWAY

Link kameraet og CANON iMAGE GATEWAY til hinanden ved at tilføje CANON iMAGE GATEWAY som en destinationswebtjeneste på kameraet. Tilslut enhederne i nærheden af adgangspunktet, da du får brug for at trykke på WPS-knappen.

Bemærk, at du skal angive en mailadresse, der bruges på din computer eller smartphone til at modtage en adviseringsmeddelelse for gennemførelse af tilknytningsindstillingerne.

### 1 Tryk på ((P))-knappen.



### 2 Vælg [☁].



### 3 Acceptér aftalen om at angive en e-mailadresse.

- Læs den viste aftale, og vælg [Enig].

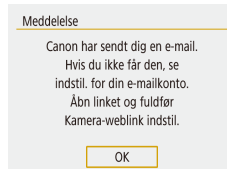
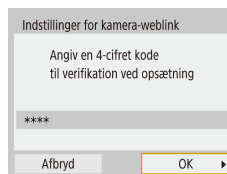
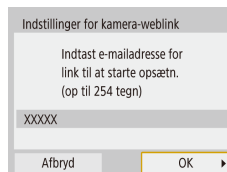

### 4 Opret forbindelse til et adgangspunkt.

- Vælg [Tilslut vha. WPS], og vælg derefter [WPS (PBC-metode)].
- Tryk på WPS-knappen på adgangspunktet.
- Vælg [Automatisk valg] på kameraets [IP-adr. inst.]-skærm for at tilslutte kameraet til adgangspunktet.

### 5 Angiv din e-mailadresse.

- Når kameraet er tilsluttet CANON iMAGE GATEWAY, vises der en skærm til angivelse af en e-mailadresse.
- Angiv din e-mailadresse, og fortsæt.

### 6 Angiv et firecifret tal.

- Angiv et firecifret tal efter eget valg, og fortsæt.
- Du skal bruge dette firecifrede tal senere, når du opsætter linket til CANON iMAGE GATEWAY i trin 8.

### 7 Kontroller meddelelsen.

- Når oplysningerne er sendt til CANON iMAGE GATEWAY, modtager du en meddelelse på den e-mailadresse, du angav i trin 5.
- Tryk på ((P))-knappen på den næste skærm, som angiver, at meddelelsen er sendt.

Før brug

Grundlæggende vejledning

Avanceret vejledning

Grundlæggende oplysninger om kameraet

Auto-/Hybrid auto-metode

Andre optagelsesmetoder

P-metode

Tv-, Av- og M-metode

Afspilning

Trådløse funktioner

Indstillingsmenu

Tilbehør

Appendiks

Indeks





- [☁] ændres nu til [☁+].



## 8 Åbn siden i meddelelsen, og angiv indstillingerne for kameralink.

- Åbn siden, der er link til i meddelelsen, fra en computer eller en smartphone.
- Følg anvisningerne for at angive indstillingerne på siden for indstillinger for kameralink.

## 9 Angiv CANON iMAGE GATEWAY-indstillinger på kameraet.

- Vælg [☁+].
- CANON iMAGE GATEWAY er nu tilføjet som en destinationswebtjeneste.



- Sørg for, at postprogrammet på din computer eller smartphone ikke er konfigureret til at blokere e-mail fra relevante domæner. Dette kan forhindre dig i at modtage meddelelsen.

## Registrering af andre webtjenester

Du kan også føje webtjenester ud over CANON iMAGE GATEWAY til kameraet.



### 1 Log ind på CANON iMAGE GATEWAY, og få adgang til siden med kameralinkindstillinger.

- Brug en computer eller en smartphone til at gå til <http://www.canon.com/cig/> for at besøge CANON iMAGE GATEWAY.



### 2 Konfigurer den webtjeneste, du vil bruge.

- Følg den vejledning, der vises på smartphonen eller computeren, for at konfigurere webtjenesten.

### 3 Vælg [☁+].

- Tryk på (P)-knappen for at vælge [☁+].



- Hvis nogen af de konfigurerede indstillinger ændres, skal du udføre disse trin igen for at opdatere kameraindstillingerne.

Før brug

Grundlæggende vejledning

Avanceret vejledning

Grundlæggende oplysninger om kameraet

Auto-/Hybrid auto-metode

Andre optagelsesmetoder

P-metode

Tv-, Av- og M-metode

Afspilning

Trådløse funktioner

Indstillingsmenu

Tilbehør

Appendiks

Indeks





## Overførsel af billeder til webtjenester

### 1 Tryk på (P)-knappen.



### 2 Vælg destinationen.

- Vælg et webserviceikon.
- Hvis der benyttes flere modtagere eller delingsindstillinger sammen med en webtjeneste, skal du vælge et punkt på skærmen, der vises til valg af modtagere.

### 3 Send et billede.

- Vælg afsendelsesindstillinger, og upload billedet.
- Ved upload til YouTube skal du læse tjenestevilkårene og vælge [Enig].
- Når billedet er sendt, vises [OK]. Tryk på (P)-knappen for at vende tilbage til afspilningsskærmen.



- Hvis du vil se billeder, der er uploadet til CANON iMAGE GATEWAY på en smartphone, kan du prøve den dedikerede app Canon Online Photo Album. Download og installer appen Canon Online Photo Album til iPhones eller iPads fra App Store eller til Android-enheder fra Google Play.

## Tilslutning igen via Wi-Fi

Tilslutning igen til enheder eller webtjenester via Wi-Fi er mulig, så snart tilslutningsindstillingerne er registreret.

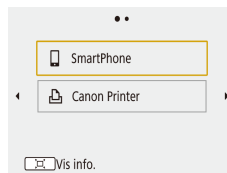

### 1 Tryk på (P)-knappen.

### 2 Vælg et punkt.

- Fra de viste tidligere forbindelser skal du vælge et punkt, der skal tilsluttes til via Wi-Fi. Hvis punktet ikke vises, skal du trykke på </>-knapperne for at skifte til andre skærme.
- Der vises ingen tidligere forbindelser, når [P]-menuen (23) > [Indst. for trådløs komm.] > [Indstil. for Wi-Fi] > [Tilslutn.historik] er indstillet til [Skjul].

### Webtjenester

- Trin 3 er ikke nødvendig.

### 3 Forbered den anden enhed.

#### Smartphones

- Aktivér Wi-Fi, og start Camera Connect på smartphonen.
- Hvis smartphonens indstillinger blev ændret til at tilslutte til andre enheder, skal du gendanne indstillingerne for at tilslutte til kameraet eller kameraet adgangspunkt via Wi-Fi. I direkte Wi-Fi-tilslutninger mellem kameraet og smartphones ender SSID med \_Canon0B.

Før brug

Grundlæggende vejledning

Avanceret vejledning

Grundlæggende oplysninger om kameraet

Auto-/Hybrid auto-metode

Andre optagelsesmetoder

P-metode

Tv-, Av- og M-metode

Afspilning

Trådløse funktioner

Indstillingsmenu

Tilbehør

Appendiks

Indeks



## Printere

- Hvis printerens indstillinger blev ændret til at tilslutte til andre enheder, skal du gendanne indstillingerne for at tilslutte til kameraet eller kameraet adgangspunkt via Wi-Fi.  
I direkte Wi-Fi-tilslutninger mellem kameraet og printere ender SSID med \_Canon0B.

## Redigering eller sletning af trådløse indstillinger

### Ændring eller sletning af tilslutningsindstillinger

Tilslutningsindstillinger, der er gemt på kameraet, kan ændres eller slettes. Før du ændrer eller sletter tilslutningsindstillinger, skal du afslutte Wi-Fi-tilslutningen.

#### 1 Tryk på (¶)-knappen.

#### 2 Vælg et punkt.

- På skærmen, der vises til venstre, kan du skifte til andre skærme ved at trykke på ◀/▶-knapperne.

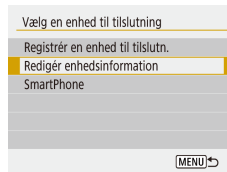
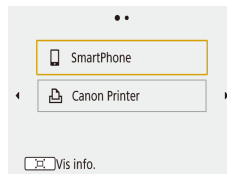

- På skærmen til venstre kan du vælge et punkt med tilslutningsindstillinger, der skal slettes eller ændres.

#### 3 Vælg [Redigér enhedsinformation].

- På den viste skærm kan du vælge en enhed med tilslutningsindstillinger, der skal ændres eller slettes, og derefter ændre eller slette indstillingerne.

Før brug

Grundlæggende vejledning

Avanceret vejledning

Grundlæggende oplysninger om kameraet

Auto-/Hybrid auto-metode

Andre optagelsesmetoder

P-metode

Tv-, Av- og M-metode

Afspilning

Trådløse funktioner

Indstillingsmenu

Tilbehør

Appendiks

Indeks

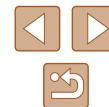

## Gendannelse af standardindstillinger for trådløs

Alle indstillinger for trådløs kan ryddes. Dette kan forhindre, at oplysningerne bliver lækket, hvis du udlåner kameraet eller overfører ejerskabet.



- Vælg [F]-menuen (23) > [Indst. for trådløs komm.] > [Ryd indstillinger].

## Fjernelse af oplysninger for enheder, der er parret via Bluetooth

Før parring med en anden smartphone skal du fjerne oplysningerne om eventuelle tilsluttede smartphones.

### Trin på kameraet

- Vælg [F]-menuen (23) > [Indst. for trådløs komm.] > [Bluetooth-funk.] > [Kontrollér/slet forbind.info.], og tryk på [OK]-knappen.

### Trin på smartphonen

- I Bluetooth-indstillingsmenuen på din smartphone skal du slette de kameraoplysninger, der er registreret på smartphonen.

Før brug

Grundlæggende vejledning

Avanceret vejledning

Grundlæggende oplysninger om kameraet

Auto-/Hybrid auto-metode

Andre optagelsesmetoder

P-metode

Tv-, Av- og M-metode

Afspilning

Trådløse funktioner

Indstillingsmenu

Tilbehør

Appendiks

Indeks



# Indstillingsmenu

Brugerdefiner eller justér kameraets grundlæggende funktioner, så det bliver lettere at bruge

## Justering af kameraets grundlæggende funktioner

Disse indstillinger konfigureres i [F]-menuen (23). Tilpas ofte brugte funktioner, så de passer til dine behov.

### Slå kameralyde fra

Forhindr, at kameraet afspiller lyde, når du trykker udløserknappen halvt ned eller aktiverer selvdøseren.



- Indstil [Biptone] til [Deaktivér].

### Justering af lydstyrken

Justér lydstyrken for individuelle kameralyde på følgende måde:

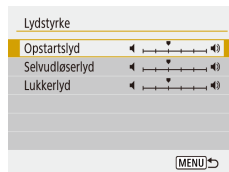

- Vælg [Lydstyrke].
- Vælg et punkt, og tryk derefter på ◀/▶-knapperne for at justere lydstyrken.

Før brug

Grundlæggende vejledning

Avanceret vejledning

Grundlæggende oplysninger om kameraet

Auto-/Hybrid auto-metode

Andre optagelsesmetoder

P-metode

Tv-, Av- og M-metode

Afspilning

Trådløse funktioner

Indstillingsmenu

Tilbehør

Appendiks

Indeks

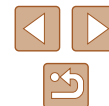

## Objektivets tilbagetrækningstid

Af sikkerhedsmæssige årsager trækkes objektivet normalt tilbage ca. ét minut, efter at du har trykket på -knappen i optagelsesmetoder (📖20). Hvis objektivet skal trækkes tilbage med det samme, når du trykker på -knappen, skal du indstille tilbagetrækningstiden til [0 sek.].



- Indstil [Obj. lukket] til [0 sek.].

## Brug af ECO-tilstand

Denne funktion giver dig mulighed for at spare batteristrøm i optagelsesmetoder. Når kameraet ikke bruges, bliver skærmen hurtigt mørk for at reducere batteriforbruget.

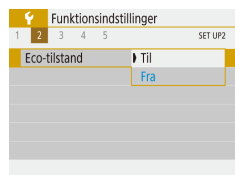

### 1 Konfigurer indstillingen.

- Indstil [Eco-tilstand] til [Til].
- Skærmen bliver mørk, når kameraet ikke bruges i ca. to sekunder. Skærmen slukkes ca. ti sekunder efter, at den er blevet mørk. Kameraet slukkes efter ca. tre minutters inaktivitet.

### 2 Optag.

- Når skærmen er slukket, men objektivet stadig er ude, skal du trykke udløserknappen halvt ned for at aktivere skærmen og gøre klar til optagelse.

## Justering af Energisparer

Justr tidspunktet for automatisk deaktivering af kamera og skærm (henholdsvis Autosluk og Display Fra) efter behov.

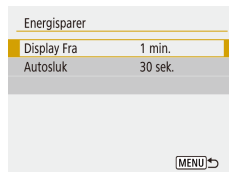

- Vælg [Energisparer].
- Når du har valgt et punkt, skal du trykke på /-knapperne for at justere efter behov.



- For at spare på batteriet bør du normalt vælge [30 sek.] for [Autosluk] og [1 min.] eller mindre for [Display Fra].



- Indstillingen [Display Fra] anvendes også, selvom du indstiller [Autosluk] til [Deaktiver].
- Disse energisparefunktioner er ikke tilgængelige, når du har angivet Eco-tilstand (📖101) til [Til].

## Skærmens lysstyrke

Juster skærmens lysstyrke på følgende måde.

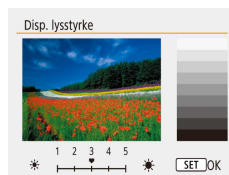

- Vælg [Disp. lysstyrke], og tryk derefter på /-knapperne for at justere lysstyrken.

Før brug

Grundlæggende vejledning

Avanceret vejledning

Grundlæggende oplysninger om kameraet

Auto-Hybrid auto-metode

Andre optagelsesmetoder

P-metode

Tv-, Av- og M-metode

Afspilning

Trådløse funktioner

Indstillingsmenu

Tilbehør

Appendiks

Indeks





- Du kan skifte til maksimal lysstyrke ved at trykke på ▼-knappen og holde den nede i mindst ét sekund, når optagelsesskærmen vises eller under visning af enkeltbilleder. (Derved tilsidesættes [Disp. lysstyrke]-indstillingen på fanen ). Gendan den oprindelige lysstyrke ved at trykke på ▼-knappen igen og holde den nede i mindst ét sekund, eller genstart kameraet.

## Skjul startskærbilledet

Hvis du foretrækker det, kan du deaktivere visningen af startskærmen, der normalt vises, når du tænder kameraet.

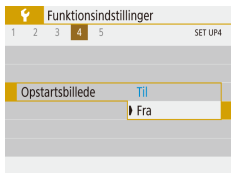

- Indstil [Opstartsbillede] til [Fra].

## Formatering af hukommelseskort

Før du bruger et nyt hukommelseskort eller et, der er blevet formateret i en anden enhed, skal du formatere kortet med kameraet. Formateringen sletter alle data på hukommelseskortet. Kopier billederne fra hukommelseskortet til en computer før formateringen, eller sørg for anden sikkerhedskopiering.

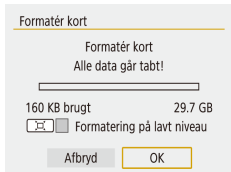

- Vælg [Formatér kort].
- Hvis du vil starte formateringsprocessen, skal du vælge [OK].



- Formatering af et hukommelseskort eller sletning af dataene på det sletter ikke indholdet fuldstændigt, da processen blot ændrer oplysningerne om filhåndtering på kortet. Tag dine forholdsregler ved bortskaffelse af et hukommelseskort, f.eks. ved at ødelægge kortet fysisk, så du undgår at videregive personlige oplysninger.



- Hukommelseskortets samlede kapacitet, der vises på formateringsskærbilledet, kan være mindre end angivet på hukommelseskortet.

## Formatering på lavt niveau

Udfør formatering på lavt niveau under følgende omstændigheder: [Hukommelseskortfej] vises, kameraet fungerer ikke korrekt, læsning/skrivning af billeder på kortet er langsom, kontinuerlig optagelse er langsom eller filmoptagelse stopper pludseligt. Formatering på lavt niveau sletter alle data på hukommelseskortet. Kopier billederne fra hukommelseskortet til en computer før formatering på lavt niveau, eller sørg for anden sikkerhedskopiering.

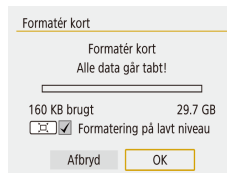

- På skærmen "Formatering af hukommelseskort" ( 102) skal du trykke på -knappen for at vise .
- Hvis du vil starte formateringsprocessen, skal du vælge [OK].



- Formatering på lavt niveau tager længere tid end proceduren i "Formatering af hukommelseskort" ( 102), da data slettes fra alle hukommelseskortets lagerområder.
- Du kan annullere en igangværende formatering på lavt niveau ved at vælge [Afbryd]. Når dette gøres, slettes alle data, men hukommelseskortet kan bruges normalt.

Før brug

Grundlæggende vejledning

Avanceret vejledning

Grundlæggende oplysninger om kameraet

Auto-/Hybrid auto-metode

Andre optagelsesmetoder

P-metode

Tv-, Av- og M-metode

Afspilning

Trådløse funktioner

Indstillingsmenu

Tilbehør

Appendiks

Indeks



## Valg og oprettelse af mapper

Du kan vælge eller oprette mapper, hvor billeder gemmes. Nye mapper kan oprettes ved at vælge [Opret mappe] på skærmen til valg af mappe.

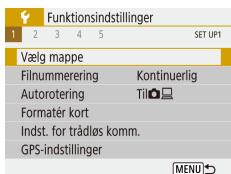

### 1 Abn skærmen [Vælg mappe].

- Vælg [Vælg mappe].

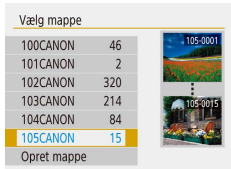

### 2 Konfigurer indstillingen.

- Vælg en mappe til lagring af billeder.
- Hvis du vil oprette en ny mappe, skal du vælge [Opret mappe].



- Mapper navngives som i 100CANON med et trecifret mappennummer efterfulgt af fem bogstaver eller tal.
- Mapper med tal i område 100–999 kan oprettes.

## Filnummerering

Dine billeder nummereres automatisk i rækkefølge (0001 til 9999) og gemmes i mapper med op til 9.999 billeder hver. Du kan ændre kameraets tildeling af filnumre.

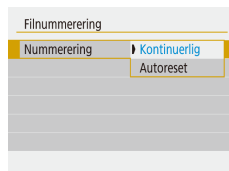

- Vælg [Filnummerering], og vælg derefter den ønskede indstilling.

Kontinuerlig	Billeder nummereres fortløbende (indtil billede 9999 tages/gemmes), selv hvis du skifter hukommelseskort.
Autoreset	Billednummerering nulstilles til 0001, hvis du skifter hukommelseskort, eller når der oprettes en ny mappe.
Manuel reset	Opretter en ny mappe og starter nummerering af billeder fra 0001.



- Uanset hvilken indstilling, der vælges her, kan billeder nummereres fortløbende efter nummeret på det sidste billede på et isat hukommelseskort. Brug et tomt (eller formateret, 102) hukommelseskort for at begynde at gemme billeder fra 0001.

Før brug

Grundlæggende vejledning

Avanceret vejledning

Grundlæggende oplysninger om kameraet

Auto-Hybrid auto-metode

Andre optagelsesmetoder

P-metode

Tv-, Av- og M-metode

Afspilning

Trådløse funktioner

Indstillingsmenu

Tilbehør

Appendiks

Indeks



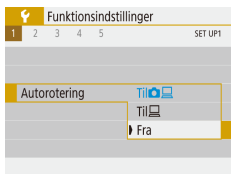

## Deaktivering af Auto-rotering

Udfør disse trin for at deaktivere automatisk billedrotering, som roterer billeder, der vises på kameraet eller en computer, på grundlag af den aktuelle kameraretning.





- Indstil [Autorotering] til [Fra].

Til 	Roterer automatisk billeder under afspilning på både kameraet og computere.
Til 	Roterer automatisk billeder under afspilning på computere.
Fra	Roterer ikke automatisk billeder.



- Billeder, der er optaget med [Autorotering] indstillet til [Fra], roteres ikke automatisk, hvis du senere indstiller det til [Til].

## Metrisk/ikke-metrisk visning

Du kan ændre den måleenhed, der vises på zoomlinjen (26), MF-kontrolka (56) og andre steder, fra m/cm til ft/in, hvis du ønsker det.

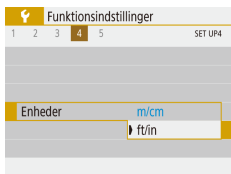

- Indstil [Enheder] til [ft/in].

## Kontrol af certificeringslogoer

Nogle logoer for certificeringskrav, som kameraet opfylder, kan vises på skærmen. Andre certificeringslogoer er trykt i denne vejledning, på kameraets emballage eller på kamerahuset.



- Vælg [Vis certificeringslogo].

## Sprog på skærmen

Skift sproget på skærmen efter behov.



- Vælg sproget i [Sprog ].

Før brug

Grundlæggende vejledning

Avanceret vejledning

Grundlæggende oplysninger om kameraet

Auto-/Hybrid auto-metode

Andre optagelsesmetoder

P-metode

Tv-, Av- og M-metode

Afspilning

Trådløse funktioner

Indstillingsmenu

Tilbehør

Appendiks

Indeks

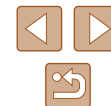



## Ændring af HDMI-outputopløsning

Det kan være lidt tid, før det vises på et tv via HDMI, når du skifter til en film med en anden opløsning. Du kan eliminere forsinkelsen før visning ved at konvertere 4K-film til fuld HD og indstille outputopløsningen til fuld HD.

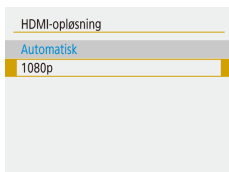

- Indstil [HDMI-opløsning] til [1080p].

## Justering af andre indstillinger

Følgende indstillinger kan også justeres fra [F]-menuen.

- [Videosystem] (📖108)
- [Indst. for trådløs komm.] (📖83)
- [GPS-indstillinger] (📖87)
- [Vendt display] (📖22)

## Gendannelse af kameraets standardindstillinger

Hvis du vil annullere ændringer af indstillinger, kan du gendanne kameraets standardindstillinger.

### Gendannelse af alle kameraets standardindstillinger

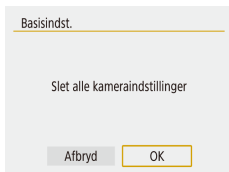

- Vælg [Basisindst.] i [Nulstil kamera].
- Når du vælger [OK], gendannes kameraets standardindstillinger.



- Følgende funktioner gendannes ikke til standardindstillinger:
  - [F]-menuen (📖23) > [Dato/Tid/Zone] (📖16), [Sprog] (📖104) og indstillinger for [Videosystem] (📖108).
  - Andre oplysninger end [Bluetooth-funk.], der er registreret i [Indst. for trådløs komm.] (📖83)

## Gendannelse af standardindstillinger for trådløs

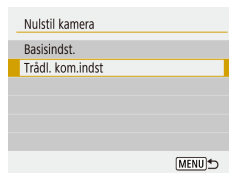

- Vælg [Trådl. kom.indst] i [Nulstil kamera].
- Når du vælger [OK], gendannes standarderne for trådløs kommunikation.

## Skjulning af funktionsvejledning

Funktionsvejledning vises normalt, når du vælger Quick Control (📖23) eller MENU-punkter (📖23). Du kan deaktivere disse oplysninger, hvis du ønsker det.

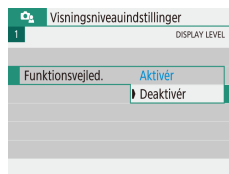

- Vælg [📖]-menuen (📖23) > [Funktionsvejled.] > [Deaktivér].



- Du kan ændre, hvordan menuer skal vises, i [📖]-menuen (📖23) > [Menuvisning].

Før brug

Grundlæggende vejledning

Avanceret vejledning

Grundlæggende oplysninger om kameraet

Auto-/Hybrid auto-metode

Andre optagelsesmetoder

P-metode

Tv-, Av- og M-metode

Afspilning

Trådløse funktioner

Indstillingsmenu

Tilbehør

Appendiks

Indeks



## Tilbehør

Få mere ud af kameraet med ekstratilbehør fra Canon og andet kompatibelt tilbehør, der sælges særskilt

### Systemkort

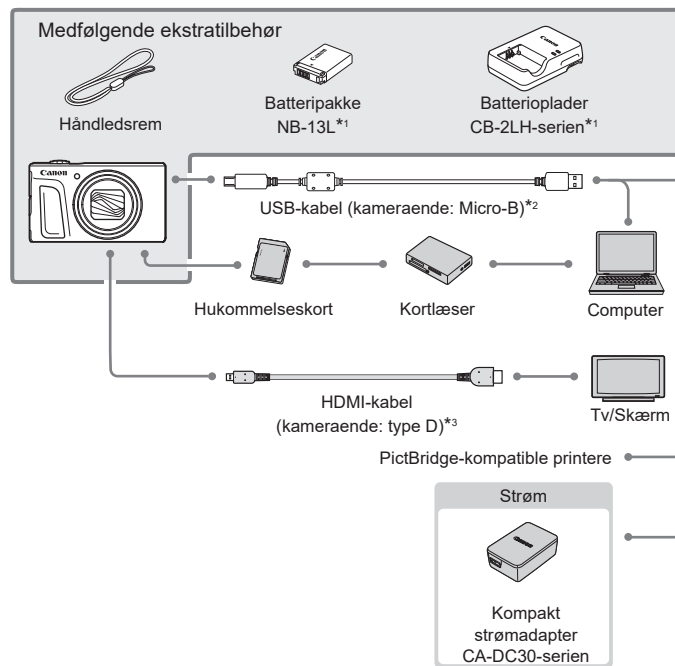

\*<sup>1</sup> Kan også købes separat.

\*<sup>2</sup> Fås også som originalt Canon-tilbehør (interfacekabel IFC-600PCU).

\*<sup>3</sup> Brug et kommercielt tilgængeligt kabel på højst 2,5 m.

Før brug

Grundlæggende vejledning

Avanceret vejledning

Grundlæggende oplysninger om kameraet

Auto-/Hybrid auto-metode

Andre optagelsesmetoder

P-metode

Tv-, Av- og M-metode

Afspilning

Trådløse funktioner

Indstillingsmenu

Tilbehør

Appendiks

Indeks



### Brug af originalt Canon-tilbehør anbefales.

Dette produkt er udviklet til optimal ydelse, når det bruges sammen med originalt Canon-tilbehør.

Canon er ikke ansvarlig for beskadigelse af dette produkt og/eller ulykker, f.eks. brand m.v., der er forårsaget af fejl på ikke-originalt Canon-tilbehør (f.eks. hvis batteripakken lækker og/eller eksploderer). Bemærk, at eventuelle reparationer af dit Canon-produkt på grund af en sådan fejlfunktion ikke er dækket af garantien og vil medføre en afgift.

## Ekstratilbehør

Følgende kameratilbehør sælges særskilt. Bemærk, at visse dele ikke sælges i alle områder eller muligvis ikke kan fås længere.

## Strømforsyninger

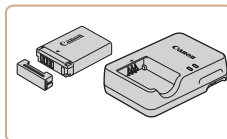

### Batteripakke NB-13L

- Genopladeligt litiumionbatteri

### Batterioplader CB-2LH-serien

- Oplader til batteripakke NB-13L



- Batteriopladeren kan bruges i områder med 100-240 V (50/60 Hz) vekselstrøm.
- Brug en stikadapter, der fås i handlen, til stikkontakter af andre typer. Brug ikke elektriske transformere til rejsebrug, da de kan skade batteripakken.
- Meddelelsen [Kommunikationsfejl i batteri] vises, hvis du bruger en uoriginal Canon-batteripakke, og brugerindgriben er påkrævet. Bemærk, at Canon ikke påtager sig noget skadeserstatninger som følge af ulykker, f.eks. fejlfunktion eller brand, der måtte opstå som følge af brug af ikke-originale Canon-batteripakker.



- Batteripakken inkluderer et praktisk dæksel, som du kan montere for at se opladningsstatusen direkte. Monter dækslet, så ▲ kan ses på en opladet batteripakke, og monter det, så ▲ ikke kan ses på en batteripakke, der ikke er opladet.

Før brug

Grundlæggende vejledning

Avanceret vejledning

Grundlæggende oplysninger om kameraet

Auto-/Hybrid auto-metode

Andre optagelsesmetoder

P-metode

Tv-, Av- og M-metode

Afspilning

Trådløse funktioner

Indstillingsmenu

Tilbehør

Appendiks

Indeks



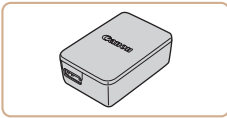

### Kompakt strømadapter CA-DC30-serien

- Sæt den medfølgende batteripakke i kameraet til opladning. Tilslutning af adapteren til kameraet kræver interfacekabel IFC-600PCU (sælges særskilt).

## Andet tilbehør

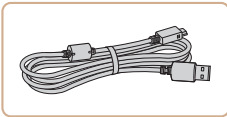

### Interfacekabel IFC-600PCU

- Til tilslutning af kameraet til en computer eller en printer.

## Printere

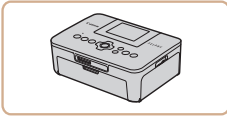

### Canon PictBridge-kompatible printere

- Selvom du ikke bruger en computer, kan du printe billeder ved at tilslutte kameraet direkte til en printer.

## Brug af ekstratilbehør

### Afspilning på et tv

► Stillbilleder ► Film

Du kan se dine optagelser på et tv ved at tilslutte kameraet til et HDTV med et kommercielt tilgængeligt HDMI-kabel (højst 2,5 m med en type D-stik i kameraenden).

Du kan finde flere oplysninger om tilslutning og skift af indgange i vejledningen til tv'et.



- Visse oplysninger vises muligvis ikke ved visning af billeder på et tv (120).

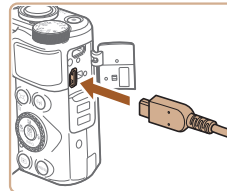
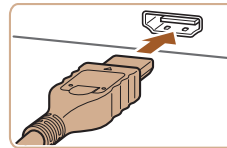

### 1 Kontroller, at kameraet og tv'et er slukket.

### 2 Slut kameraet til tv'et.

- Sæt kabelstikket helt ind i tv'ets HDMI-indgang som vist.
- Åbn kameraets stikdæksel, og sæt kablets stik helt ind i kameraets stik.

Før brug

Grundlæggende vejledning

Avanceret vejledning

Grundlæggende oplysninger om kameraet

Auto-/Hybrid auto-metode

Andre optagelsesmetoder

P-metode

Tv-, Av- og M-metode

Afspilning

Trådløse funktioner

Indstillingsmenu

Tilbehør

Appendiks

Indeks

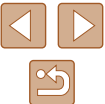

### 3 Tænd tv'et, og skift til ekstern indgang.

- Skift indgang på tv'et til den eksterne indgang, du tilsluttede kablet til i trin 2.

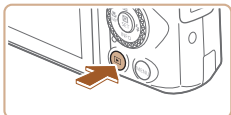

### 4 Tænd kameraet.

- Tryk på -knappen for at tænde kameraet.
- Billeder fra kameraet vises nu på tv'et. (Der vises ikke noget på kameraets skærm).
- Når du er færdig, skal du slukke kameraet og tv'et, før du tager kablet ud.



- I løbet af HDMI-output kan visning af det næste billede tage noget tid, hvis du skifter mellem 4K- og HD-film, eller film med forskellige billedhastigheder.





- Når kameraet er forbundet til tv'et, kan du også tage billeder og se dem på den større skærm. Fremgangsmåden ved optagelse er den samme, som når du bruger kameraets skærm.

## Isætning og opladning af batteripakken

Oplad batteripakken ved at bruge den medfølgende batteripakke med den kompakte strømadapter CA-DC30-serien og interfacekabel IFC-600PCU.

### 1 Isæt batteripakken.

- Udfør trin 1 i "Isætning af batteripakken og hukommelseskortet" ( 15) for at åbne dækslet.
- Isæt batteripakken som beskrevet i trin 2 i "Isætning af batteripakken og hukommelseskortet" ( 15).
- Udfør trin 4 i "Isætning af batteripakken og hukommelseskortet" ( 16) for at lukke dækslet.

### 2 Tilslut den kompakte strømadapter til kameraet.

- Sørg for, at kameraet er slukket, og åbn dækslet (1). Hold det lille stik på interfacekablet (sælges særskilt), så det vender som vist, og sæt stikket helt ind i kameraets stik (2).
- Indsæt det store stik på interfacekablet i den kompakte strømadapter.

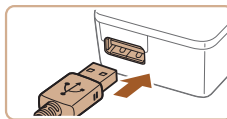
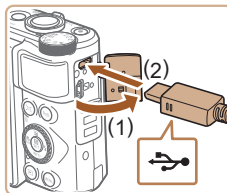

Før brug

Grundlæggende vejledning

Avanceret vejledning

Grundlæggende oplysninger om kameraet

Auto-/Hybrid auto-metode

Andre optagelsesmetoder

P-metode

Tv-, Av- og M-metode

Afspilning

Trådløse funktioner

Indstillingsmenu

Tilbehør

Appendiks

Indeks



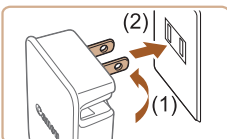

### 3 Oplad batteripakken.

- Sæt den kompakte strømadapter i en stikkontakt som vist.
- Hvis din kompakte strømadapter har en netledning, skal du tilslutte netledningen til adapteren og derefter sætte den anden ende i stikkontakten.

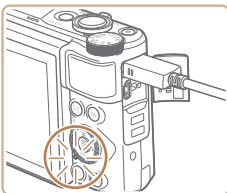
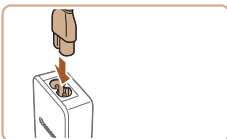

- Opladningen starter, og USB-opladningslampen lyser.
- Lampen slukkes, når opladningen er færdig.
- Fjern den kompakte strømadapter fra stikkontakten og interfacekablet fra kameraet.



- For at beskytte batteripakken og forlænge dens levetid må du ikke oplade den kontinuerligt i mere end 24 timer i træk.
- Når du oplader en anden batteripakke, skal du altid afbryde frakoble interfacekablet fra kameraet, før du indsætter batteripakken til opladning.



- Hvis USB-opladningslampen ikke lyser, skal du tilslutte interfacekablet igen.
- Opladede batteripakker aflades naturligt, selvom de ikke bruges. Oplad batteripakken samme dag, den skal bruges (eller umiddelbart før).
- Opladeren kan bruges i områder med 100-240 V (50/60 Hz) vekselstrøm. Brug en stikadapter, der fås i handlen, til stikkontakter af andre typer. Brug ikke elektriske transformere til rejsebrug, da de kan skade batteripakken.

### Brug af en computer til at oplade batteriet

Du kan også oplade batteripakken ved at indsætte det store stik på interfacekablet i en computers USB-terminal i trin 2 i "Isætning og opladning af batteripakken" (109). I brugervejledningen til computeren finder du flere oplysninger om computerens USB-stik. Vi anbefaler brug af interfacekabel IFC-600PCU (sælges særskilt).

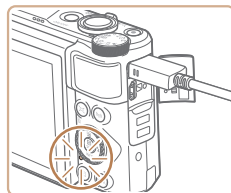
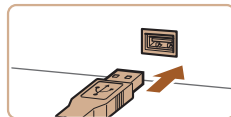
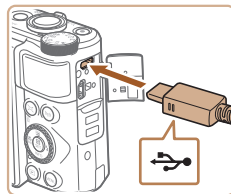

- Sørg for, at kameraet er slukket, og åbn dækslet. Sørg for, at det lille stik på kablet vender som vist, og sæt stikket helt ind i kameraets stik.
- Sæt det store stik på kablet i computeren. Hvis du ønsker oplysninger om computerforbindelser, henvises du til computerens brugervejledning.
- Opladning begynder nu, og kontrolka bag på kameraet lyser orange.
- Men opladning kan tage længere tid, hvis du importerer billeder fra kameraet på computeren som beskrevet i "Lagring af billeder på en computer" (112).
- Lampen slukkes, når opladningen er færdig.

Før brug

Grundlæggende vejledning

Avanceret vejledning

Grundlæggende oplysninger om kameraet

Auto-/Hybrid auto-metode

Andre optagelsesmetoder

P-metode

Tv-, Av- og M-metode

Afspilning

Trådløse funktioner

Indstillingsmenu

Tilbehør

Appendiks

Indeks





- Opladning kan tage længere tid, hvis du importerer billeder fra kameraet til en computer som beskrevet i "Lagring af billeder på en computer" (📖112).
- Opladning stopper, og kontrolka slukkes, hvis du trykker på ON/OFF-knappen, efter du er begyndt at oplade som beskrevet ovenfor.
- Med nogle computere kan batteriopladningen kræve, at hukommelseskortet er i kameraet. Indsæt hukommelseskortet i kameraet (📖15), før du tilslutter kablet til computerens USB-port.

## Brug af softwaren

Hvis du vil udnytte funktionerne i følgende software, skal du downloade softwaren fra Canons websted og installere den på din computer.

- Image Transfer Utility 2
  - Automatisk afsendelse af billeder til en computer (📖91)
- Map Utility
  - Brug et kort til at få vist GPS-oplysninger, der er føjet til billeder



- Hvis du vil se og redigere billeder på en computer, skal du bruge præinstalleret eller almindelig tilgængelig software, der er kompatibel med billeder, der er optaget med kameraet.



- Download og installer den seneste software fra Canons websted.

Før brug

Grundlæggende vejledning

Avanceret vejledning

Grundlæggende oplysninger om kameraet

Auto-/Hybrid auto-metode

Andre optagelsesmetoder

P-metode

Tv-, Av- og M-metode

Afspilning

Trådløse funktioner

Indstillingsmenu

Tilbehør

Appendiks

Indeks



## Lagring af billeder på en computer

Ved at bruge interfacekablet IFC-600PCU eller et USB-kabel (begge sælges separat, kameraende: Micro-B) kan du tilslutte kameraet til en computer og gemme billeder på computeren.

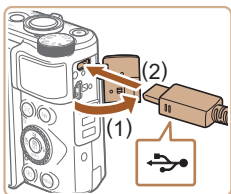

### 1 Tilslut kameraet til computeren.

- Sørg for, at kameraet er slukket, og åbn dækslet (1). Sørg for, at det lille stik på USB-kablet vender som vist, og sæt stikket helt ind i kameraets stik (2).

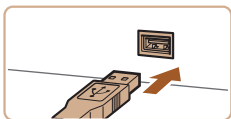

- Sæt det store stik på kablet i computeren. Hvis du ønsker oplysninger om computerforbindelser, henvises du til computerens brugervejledning.
- Kameraet tændes automatisk, når du tilslutter det til computeren.

### 2 Gem billederne på computeren.

- Hvis du vil åbne billeder, skal du bruge præinstalleret eller almindeligt tilgængeligt software.

## Print af billeder

► Stillbilleder ► Film

Du kan let printe dine billeder ved at tilslutte kameraet til en printer. Du kan angive billeder på kameraet til samlet print, forberede bestillinger på fotofremkaldelse og forberede bestillinger af eller printe billeder til fotobøger.

Her bruges en Canon SELPHY CP-serie kompakt fotoprinter til illustration. De viste skærme og de tilgængelige funktioner vil være forskellige afhængigt af printeren. Se også manualen til printeren for at få flere oplysninger.

## Nemt print

► Stillbilleder ► Film

Udskriv dine billeder ved at tilslutte kameraet til en PictBridge-kompatibel printer med et USB-kabel (sælges separat, kameraende: Micro-B).

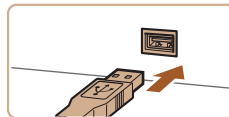
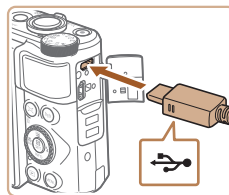

### 1 Kontroller, at kameraet og printeren er slukket.

### 2 Tilslut kameraet til printeren.

- Åbn stikdækslet, og sæt det lille stik helt ind i kameraets stik i den viste retning.
- Slut det store stik på kablet til printeren. Du kan finde flere oplysninger om tilslutning i printeren's brugervejledning.

### 3 Tænd printeren.

Før brug

Grundlæggende vejledning

Avanceret vejledning

Grundlæggende oplysninger om kameraet

Auto-/Hybrid auto-metode

Andre optagelsesmetoder

P-metode

Tv-, Av- og M-metode

Afspilning

Trådløse funktioner

Indstillingsmenu

Tilbehør

Appendiks

Indeks







#### 4 Vælg et billede.

#### 5 Åbn printskærmen.

- Tryk på -knappen, vælg [Print billede], og tryk på -knappen igen.

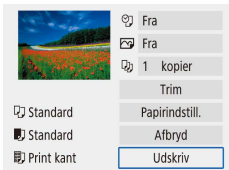

#### 6 Print billedet.

- Vælg [Udskriv].
- Printning starter nu.
- Du kan printe andre billeder ved at gentage denne procedure fra trin 4, når printet er færdig.
- Når du er færdig med at printe, skal du slukke kameraet og printeren og tage kablet ud.

### Konfigurering af printindstillinger

► Stillbilleder ► Film

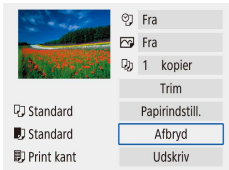

#### 1 Åbn printskærmen.

- Udfør trin 1-5 i "Nemt print" ( 112) for at få adgang til denne skærm.

#### 2 Konfigurer indstillingerne.

- Vælg et punkt, og tryk derefter på den ønskede indstilling.

### Tilføjelse af billeder til printrækkefølgerne (DPOF)

► Stillbilleder ► Film

Opsæt samlet print (op til 400 billeder) eller bestilling af prints fra et fotolaboratorium (op til 998 billeder) ved at vælge billeder på hukommelseskort og antallet af kopier. De printoplysninger, du opretter på denne måde, er i overensstemmelse med DPOF-standarderne (Digital Print Order Format).

- Film kan ikke vælges.

#### ■ Konfigurering af printindstillinger

Angiv printformatet, om dato eller filnummer skal tilføjes og andre indstillinger på følgende måde: Disse indstillinger gælder for alle billeder i printrækkefølgen.



#### 1 Vælg [Printrækkefølge].

- Vælg []-menuen ( 23) > [Printrækkefølge].

Før brug

Grundlæggende vejledning

Avanceret vejledning

Grundlæggende oplysninger om kameraet

Auto-/Hybrid auto-metode

Andre optagelsesmetoder

P-metode

Tv-, Av- og M-metode

Afspilning

Trådløse funktioner

Indstillingsmenu

Tilbehør

Appendiks

Indeks



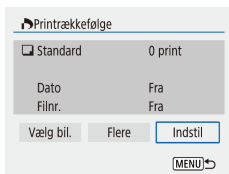

## 2 Vælg [Indstil].

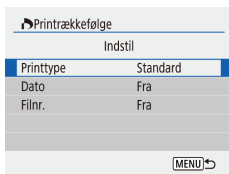

- Vælg et punkt, der skal konfigureres, og vælg derefter den ønskede indstilling.
- Tryk på **MENU**-knappen for at vende tilbage til printskræmen.



- I visse tilfælde tilføjes alle dine DPOF-indstillinger ikke, ved print via printer eller fotolaboratorium.
- Brug ikke dette kamera til at konfigurere printindstillinger for billeder med DPOF-indstillinger opsat på et andet kamera. Hvis du ændrer printindstillinger med dette kamera, kan alle de tidligere indstillinger blive overskrevet.
- Hvis [Dato] indstilles til [Til], kan datoen blive printet to gange på nogle printere.

## Afgivelse af billeder, der skal printes

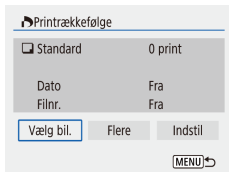

### 1 Vælg billeder, der skal printes.

- Udfør trin 1 i "Konfigurering af printindstillinger" (113) for at åbne skærmen til venstre.
- Vælg [Vælg bil.] eller [Flere], og tryk derefter på **MENU**-knappen.
- Følg de viste instruktioner for at tilføje billeder til print, og tryk derefter på **MENU**-knappen.

## Print af billeder, der er føjet til printrækkefølgen (DPOF)

► **Stillebilleder** ► **Film**

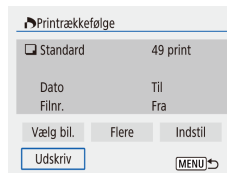

- Afspilningsskræmen vises, når du tilslutter kameraet til en PictBridge-kompatibel printer. Du kan få adgang til denne skærm ved at trykke på **MENU**-knappen og vælge [Print rækkefølge] på den viste skærm.
- Vælg [Udskriv], og vælg derefter [OK] på næste skærm for at printe billederne.
- Alle DPOF-printjobs, som du standser midlertidigt, vil blive genoptaget fra næste billede.

Før brug
Grundlæggende vejledning
Avanceret vejledning
Grundlæggende oplysninger om kameraet
Auto-/Hybrid auto-metode
Andre optagelsesmetoder
P-metode
Tv-, Av- og M-metode
Afspilning
Trådløse funktioner
Indstillingsmenu
Tilbehør
Appendiks
Indeks

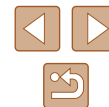

## Tilføjelse af billeder til en fotobog

Fotobøger kan opsættes ved at vælge op til 998 billeder på hukommelseskortet.

### Tilføjelse af billeder individuelt

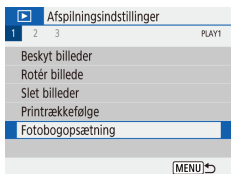

#### 1 Vælg [Fotobogopsætning].

- Vælg [ ]-menuen (23) > [Fotobogopsætning].

#### 2 Vælg [Vælg billeder].

#### 3 Vælg et billede.

- Vælg et billede, og tryk på [ ]-knappen.
- [✓] vises.
- Tryk på [ ]-knappen igen for at fjerne billedet fra fotobogen. [✓] vises ikke længere.
- Gentag denne proces for at angive andre billeder.
- Når du er færdig, skal du trykke på **MENU**-knappen for at vende tilbage til menu-skærmen.

### Tilføjelse af flere billeder på én gang

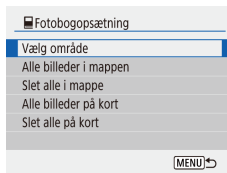

- Vælg [Flere] i trin 2 i "Tilføjelse af billeder individuelt" (115) for at åbne skærmen til venstre.
- Vælg et punkt, og tryk derefter på [ ]-knappen.
- Følg de viste anvisninger for at tilføje billeder.



- Brug ikke dette kamera til at konfigurere printindstillinger for billeder med DPOF-indstillinger opsat på et andet kamera. Hvis du ændrer printindstillinger med dette kamera, kan alle de tidligere indstillinger blive overskrevet.



- Film kan ikke vælges.

Før brug

Grundlæggende vejledning

Avanceret vejledning

Grundlæggende oplysninger om kameraet

Auto-/Hybrid auto-metode

Andre optagelsesmetoder

P-metode

Tv-, Av- og M-metode

Afspilning

Trådløse funktioner

Indstillingsmenu

Tilbehør

Appendiks

Indeks



# Appendiks

Nyttige oplysninger til brug af kameraet

## Fejlfinding

Hvis du mener, der er et problem med kameraet, skal du først kontrollere følgende. Hvis problemet fortsætter, skal du kontakte en kundesupportafdeling.

### Strøm

Der sker ikke noget, når du trykker på ON/OFF-knappen.

- Batteriydelsen forringes, hvis batteripolerne er snavsede. Rengør polerne med en vatpind, og tag batteripakken ud, og sæt den i flere gange.

Batteripakken løber hurtigt tør for strøm.

- Batteriydelsen forringes ved lave temperaturer. Opvarm batteripakken, f.eks. ved at anbringe den i lommen. Pas på, at polerne ikke rører ved andre metalgenstande.
- Batteriydelsen forringes, hvis batteripolerne er snavsede. Rengør polerne med en vatpind, og tag batteripakken ud, og sæt den i flere gange.
- Hvis dette ikke hjælper, og batteripakken stadig bruges hurtigt op efter en opladning, er batteripakkens levetid opbrugt. Anskaf en ny batteripakke.

Batteripakken svulmer op.

- Det er normalt, at batteriet svulmer op, og det har ingen betydning for sikkerheden. Hvis batteripakken imidlertid svulmer så meget op, at den ikke længere kan være i kameraet, skal du kontakte en Canon-kundesupportafdeling.

### Optagelse

Kan ikke optage.

- Under afspilning (📖67) skal du trykke udløserknappen halvt ned (📖21).

Underlig visning på skærmen ved optagelse.

- Bemærk, at følgende skærmp problemer ikke optages på stillbilleder, men vil blive optaget på film.
  - Skærmen kan flimre, og der kan blive vist vandrette striber ved fotografering i fluorescerende lys eller LED-belysning.

Før brug

Grundlæggende vejledning

Avanceret vejledning

Grundlæggende oplysninger om kameraet

Auto-/Hybrid auto-metode

Andre optagelsesmetoder

P-metode

Tv-, Av- og M-metode

Afspilning

Trådløse funktioner

Indstillingsmenu

Tilbehør

Appendiks

Indeks



Filmoptagelse eller afspilning stopper pludseligt.

- For [4K 29.97P] eller [4K 25.00P] skal du bruge et UHS-I-hukommelseskort med UHS Speed Class på 3.

Billeder er uskarpe.

- Kontroller, at unødvendige funktioner såsom makro er slået fra.
- Prøv at tage billeder med fokuslås eller AF-lås (659, 660).

Når udløserknappen trykkes halvt ned, vises AF-punkter ikke, og kameraet fokuserer ikke.

- For at få AF-punkter vist og få kameraet til at fokusere korrekt kan du prøve at komponere billedet, så det er centreret på motivområder med højere kontrast, før du trykker udløserknappen halvt ned (eller trykker den halvt ned flere gange).

Motiver på billeder ser for mørke ud.

- Justér lysstyrken ved at bruge eksponeringskompensation (652).
- Brug AE-lås eller spotmåling (652).

Motiver ser for lyse ud, højlys er udvaskede.

- Justér lysstyrken ved at bruge eksponeringskompensation (652).
- Brug AE-lås eller spotmåling (652).
- Formindsk mængden af lys på motiver.

Billeder er for mørke, selvom du har brugt flash (629).

- Justér lysstyrken ved hjælp af flashekompensationskompensation eller ved at ændre flashoutput (662, 666).
- Forøg ISO-følsomheden (653).

Motiver på billeder taget med flash ser for lyse ud, højlys er udvaskede.

- Justér lysstyrken ved hjælp af flashekompensationskompensation eller ved at ændre flashoutput (662, 666).

## Optagelse af film

Motiver ser forvrængede ud.

- Motiver kan se forvrængede ud, hvis de passerer hurtigt forbi kameraet.

## Wi-Fi

Kan ikke få adgang til Wi-Fi-menuen ved at trykke på (Wi-Fi)-knappen.

- Wi-Fi-menuen kan ikke åbnes, når kameraet er tilsluttet en printer eller en computer via et kabel. Tag kablet ud.

Kan ikke oprette forbindelse til et adgangspunkt.

- Kontroller, at kanalen for adgangspunktet er angivet til en kanal, der understøttes af kameraet (123). Bemærk, at det anbefales at angive en understøttet kanal manuelt i stedet for at bruge automatisk kanaltildeling.

Det tager lang tid at sende billederne./Der er forstyrrelser på den trådløse forbindelse.

- Brug ikke kameraet i nærheden af kilder til Wi-Fi-signalinterferens, f.eks. mikrobølgeovne og andre enheder, der benytter 2,4 GHz-båndet.
- Flyt kameraet tættere på den anden enhed, du prøver at oprette forbindelse til (f.eks. adgangspunktet), og sørg for, at der ikke er nogen genstande mellem enhederne.

Før brug

Grundlæggende vejledning

Avanceret vejledning

Grundlæggende oplysninger om kameraet

Auto-/Hybrid auto-metode

Andre optagelsesmetoder

P-metode

Tv-, Av- og M-metode

Afspilning

Trådløse funktioner

Indstillingsmenu

Tilbehør

Appendiks

Indeks



## Fejl og advarsler

Hvis der vises en fejlmeddelelse, skal du gøre følgende:

### Fejlkoder

- I tilfælde af problemer med kameraet vises der fejlkoder (i formatet Errxx) og anbefalede svar.

Nummer	Meddelelse og svar
02	Kort kan ikke tilgås. Genindsæt/skift kortet eller formatér kortet med kameraet.
	→ Genindsæt hukommelseskortet, brug et andet kort eller formatér kortet.
04	Kan ikke gemme billeder fordi kort er fuldt. Udskift kort.
	→ Brug et andet hukommelseskort, slet unødvendige billeder, eller formatér kortet.
10, 20, 30, 40, 50, 60, 70, 80, 99	En fejl forhindrede optagelse. Sluk for kameraet og tænd det igen eller genindsæt batteriet.
	→ Brug ON/OFF-knappen, eller genindsæt batteripakken.

\* Hvis problemet fortsætter, skal du notere fejlkoden (Errxx) og kontakte en kundesupportafdeling.

### Wi-Fi

Enhed med samme IP-adresse findes på det valgte netværk

- Nulstil IP-adressen, så den ikke er i konflikt med en anden.

Afbrudt/Kunne ikke sende billedet

- Du kan befinde dig i et miljø, hvor Wi-Fi-signalerne blokeres.
- Undgå at bruge kameraets Wi-Fi-funktion i nærheden af mikrobølgeovne og andre enheder, der benytter 2,4 GHz-båndet.
- Flyt kameraet tættere på den anden enhed, du prøver at oprette forbindelse til (f.eks. adgangspunktet), og sørg for, at der ikke er befinder sig nogen genstande mellem enhederne.
- Kontroller den tilsluttede enhed for at sikre, at der ikke opstår fejl.

Ikke nok fri plads på server

- Slet unødvendige billeder på serveren, og kontrollér den ledige plads, før du forsøger transmissionen igen.

Kontroller netværksindstillingerne

- Kontrollér, at din computer kan oprette forbindelse til internettet med de aktuelle netværksindstillinger.

Før brug

Grundlæggende vejledning

Avanceret vejledning

Grundlæggende oplysninger om kameraet

Auto-/Hybrid auto-metode

Andre optagelsesmetoder

P-metode

Tv-, Av- og M-metode

Afspilning

Trådløse funktioner

Indstillingsmenu

Tilbehør

Appendiks

Indeks



# Skærmoplysninger

## Optagelse (Detaljeret informationsvisning)

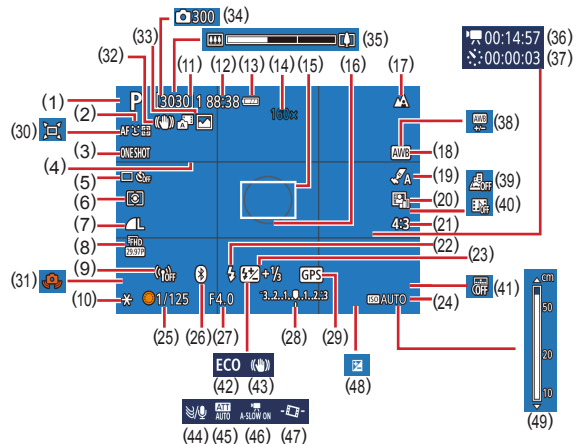

- |                                       |  |
|---------------------------------------|--|
| (1) Optagelsesmetode, motivikon (129) | (9) Wi-Fi-signalstyrke   |
| (2) AF-metode (157)                   | (10) AE-lås (152)  |
| (3) AF-funktion (159)                 | (11) Tilgængelige optagelser, maksimalt antal kontinuerlige billeder |
| (4) Hjælpeinjer (135)                 | (12) Resterende tid  |
| (5) Fremføringsmetode (133, 134)      | (13) Batteriniveau (119)   |
| (6) Målingsmetode (152)               | (14) Zoomforstørrelse (130), Digital telekonverter (157)             |
| (7) Billedkvalitet (135)              | (15) AF-punkt (157)  |
| (8) Størrelse for filoptagelse (146)  | (16) AE-målingsramme (152)   |

- |  |   |
|--|---|
| (17) Fokusområde (156), AF-lås (160)                                       | (32) Intelligent IS (130)                     |
| (18) Hvidbalance (154)   | (33) Hybrid Auto-metode/ Filmresumétype (128) |
| (19) Stilindstillinger (155)   | (34) ☼ Antal billeder (148)                   |
| (20) Auto belysningsoptimering (153)                                       | (35) Zoomlinje (126)                          |
| (21) Stillbilledformat (134)   | (36) ☼ Nødvendig tid (148)                    |
| (22) Flashmetode (161), FE-lås (162)                                       | (37) ☼ Afspilningstid (148)                   |
| (23) Flashekompensationskompensation (162), Flashindstillinger (166)       | (38) Hvidbalancekorrektion (155)              |
| (24) ISO-hastighed (153)   | (39) Miniatureffektfilm (149)                 |
| (25) Lukkertid (164, 165)  | (40) Videosnapshot (150)                      |
| (26) Bluetooth-tilslutningsstatus (185)                                    | (41) Datomærke (133)                          |
| (27) Blænde (165)  | (42) ECO-tilstand (101)                       |
| (28) Eksponeringsniveau (165)  | (43) IS-indstilling (163)                     |
| (29) Tilsluttet via Bluetooth til en smartphone, GPS-hentningsstatus (187) | (44) Vindfilter (148)                         |
| (30) ☑ Auto (131)  | (45) Dæmpeled (148)                           |
| (31) Advarsel mod kamerarystelser (129)                                    | (46) ☑ Automatisk langsom lukker (147)        |
|  | (47) ☑ Autovaterpas (136)                     |
|  | (48) Eksponeringskompensationsniveau (152)    |
|  | (49) MF-kontrolka (156)                       |

## Batteriniveau

Der vises et ikon eller en meddelelse på skærmen, som angiver batteriets opladningsmetode.

Visning	Detaljer
	Tilstrækkeligt opladet
	Lidt afladet, men tilstrækkelig opladet
(blinker rødt)	Næsten afladet – oplad snarest batteripakken
	Afladet – oplad straks batteripakken

- Før brug
- Grundlæggende vejledning
- Avanceret vejledning
  - Grundlæggende oplysninger om kameraet
  - Auto-/Hybrid auto-metode
  - Andre optagelsesmetoder
  - P-metode
  - Tv-, Av- og M-metode
  - Afspilning
  - Trådløse funktioner
  - Indstillingsmenu
  - Tilbehør
  - Appendiks
- Indeks

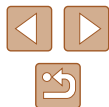

## Afspilning (Detaljeret informationsvisning)

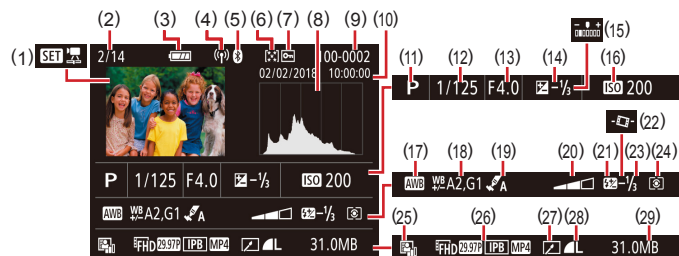

- |  |   |
|--|---|
| (1) Filmafspilning (📖26, 📖67),<br>Afspilning af filmresume (📖28) | (15) Lysstyrke (📖39)  |
| (2) Aktuelt billednummer/<br>Antal billeder i alt                | (16) ISO-hastighed (📖53)  |
| (3) Batteriniveau (📖119)   | (17) Hvidbalance (📖54)  |
| (4) Wi-Fi-signalstyrke   | (18) Hvidbalancekorrektur (📖55)                                       |
| (5) Bluetooth-tilslutningsstatus<br>(📖85)                        | (19) Stilindstillinger (📖55)  |
| (6) Bedømmelse (📖77)   | (20) Filtereffekter (📖39)   |
| (7) Billedbeskyttelse (📖72)                                      | (21) Flash (📖61)  |
| (8) Histogram (📖69)  | (22) 📢 Autovaterpas (📖36)   |
| (9) Mappenummer – Filnummer<br>(📖103)                            | (23) Flasheksponeringskompensation<br>(📖62), Filmkompression<br>(📖80) |
| (10) Optagelsesdato/klokkeslæt<br>(📖16)                          | (24) Målemetode (📖52)   |
| (11) Optagemetode  | (25) Auto belysnings optimering<br>(📖53)                              |
| (12) Lukkertid (📖64, 📖65)  | (26) Filmoptagelsesstørrelse (📖46)                                    |
| (13) Blænde (📖65)  | (27) Billedredigering (📖77)   |
| (14) Eksponeringskompensations-<br>niveau (📖52)                  | (28) Stillbilleder: Billedkvalitet<br>(📖35)*<br>Film: Afspilningstid  |
|  | (29) Filstørrelse   |

\* Beskærede billeder er mærket med [📏].

Før brug

Grundlæggende vejledning

Avanceret vejledning

Grundlæggende  
oplysninger om kameraet

Auto-/Hybrid auto-metode

Andre optagelsesmetoder

P-metode

Tv-, Av- og M-metode

Afspilning

Trådløse funktioner

Indstillingsmenu

Tilbehør

Appendiks

Indeks





## Forholdsregler ved håndtering

- Dette kamera er en elektronisk højpræcisionsenhed. Tab det ikke, og udsæt det ikke for hårde stød.
- Anbring aldrig kameraet tæt på magneter, motorer eller andre enheder, der genererer stærke elektromagnetiske felter. Kraftige elektromagnetiske felter kan give funktionsfejl eller slette billeddata.
- Fastsiddende vanddråber eller snavs på kameraet eller skærmen kan aftørres med en tør, blød klud, f.eks. en brilleklud. Gnid ikke hårdt, og brug ikke kræfter.
- Brug aldrig rengøringsmidler, der indeholder organiske opløsningsmidler, til rengøring af kameraet eller skærmen.
- Brug en blæserbørste til at puste støv bort fra objektivet. Hvis rengøringen er besværlig, kan du kontakte en kundesupportafdeling.
- Opbevar ubrugte batteripakker i en plastikpose eller en anden beholder. Du kan bevare batteriydelsen, hvis du ikke skal bruge batteripakken i nogen tid, ved en gang om året at oplade den og derefter bruge kameraet, indtil det løber tør for strøm, før du lægger batteripakken væk.

## Specifikationer



### Billedsensor

Billedstørrelse ..... 1/2,3-type  
Effektivt pixelantal for kamera  
(Billedbehandling kan forårsage  
en reduktion i pixelantallet)..... Ca. 20,3 megapixel  
Pixel i alt ..... Ca. 21,1 megapixel

### Objektiv

Brændvidde  
(Svarende til 35 mm-film)..... 4,3-172,0 mm  
(24-960 mm)  
Zoomforstørrelse ..... 40x

Optagelsesradius (målt fra spidsen af objektivet)

optagemetode	Fokusområde	Maksimal vidvinkel (AAA)	Maksimal tele ([L])
<b>AUTO*</b>	—	1 cm-uendelig	2,0 m-uendelig
Andet end ovenstående		5 cm-uendelig	2,0 m-uendelig
		1-50 cm	—

\* Manuel fokus er det samme.

Før brug

Grundlæggende vejledning

Avanceret vejledning

Grundlæggende  
oplysninger om kameraet

Auto-/Hybrid auto-metode

Andre optagelsesmetoder

P-metode

Tv-, Av- og M-metode

Afspilning

Trådløse funktioner

Indstillingsmenu

Tilbehør

Appendiks

Indeks



## Lukker

### Lukkertid

#### Auto-metode (autoindstillinger)

Maks. Tv .....	1 sek.
Min. Tv .....	1/3200 sek.

#### Radius i alle optagemetoder

Maks. Tv .....	15 sek.
Min. Tv .....	1/3200 sek.

#### Tilgængelige værdier for Tv (sek.)

Optagemetode .....	M-metode/Tv-metode
	15, 13, 10, 8, 6, 5, 4, 3,2, 2,5, 2,
	1,6, 1,3, 1, 0,8, 0,6, 0,5, 0,4, 0,3,
	1/4, 1/5, 1/6, 1/8, 1/10, 1/13, 1/15,
	1/20, 1/25, 1/30, 1/40, 1/50, 1/60,
	1/80, 1/100, 1/125, 1/160, 1/200,
	1/250, 1/320, 1/400, 1/500, 1/640,
	1/800, 1/1000, 1/1250, 1/1600,
	1/2000, 1/2500, 1/3200

## Blænde

### f/nummer

Vidvinkel .....	3,3 - 8,0
Telefoto .....	6,9 - 8,0

## Flashkontrol

### Indbygget flash

#### Flashens rækkevidde (maks. vidvinkel)

nærmeste punkt .....	Ca. 50 cm
fjerneste punkt .....	Ca. 5,0 m

#### Flashens rækkevidde (telefotoenden)

nærmeste punkt .....	Ca. 2,0 m
fjerneste punkt .....	Ca. 2,5 m

## Skærm

Type ..... TFT (color liquid crystal - flydende farvekristal)

Skærmstørrelse ..... 7,5 cm (3,0")

Antal punkter ..... Ca. 0,92 millioner punkter

## Optagelse

### Digital zoom

Forstørrelse ..... Ca. 4x  
Maksimum med optisk zoom ..... Ca. 160x

Brændvidde (telefotoende,  
svarende til 35 mm film) ..... Svarende til ca. 3840 mm

ZoomPlus  
(Opløsning L) ..... Ca. 80x

### Kontinuerlig optagelse

#### Optagelseshastighed\*

##### One-Shot AF

Kontinuerlig  
optagelseshastighed  
(høj hastighed) ..... Maksimum ca. 10,0 billeder/sek.

Kontinuerlig  
optagelseshastighed  
(lav hastighed) ..... Maksimum ca. 4,0 billeder/sek.

##### Servo AF

Kontinuerlig  
optagelseshastighed  
(høj hastighed) ..... Maksimum ca. 7,4 billeder/sek.

Kontinuerlig  
optagelseshastighed  
(lav hastighed) ..... Maksimum ca. 4,0 billeder/sek.

\* Kontinuerlig optagelseshastighed kan blive langsommere på grund af følgende faktorer:  
Tv-værdi/Av-værdi/motivbetingelser/optagelsesmiljø/brug af flash/ISO-hastighed/zoomposition

Før brug

Grundlæggende vejledning

Avanceret vejledning

Grundlæggende  
oplysninger om kameraet

Auto-/Hybrid auto-metode

Andre optagelsesmetoder

P-metode

Tv-, Av- og M-metode

Afspilning

Trådløse funktioner

Indstillingsmenu

Tilbehør

Appendiks

Indeks



## Optagelse

Filformat.....DCF-kompatibel DPOF-kompatibel  
(version 1.1)

### Datatype

#### Stillbillede

Optagelsesformat .....Exif 2.31 (DCF2.0)  
Billede.....Kun JPEG

#### Film

Optagelsesformat .....MP4  
Video.....MPEG-4 AVC/H.264  
Lyd.....MPEG-4 AAC-LC (stereo)

## Strøm

Batteripakke.....NB-13L

Antal stillbilleder (CIPA-kompatibel: rumtemperatur 23 °C)	Ca. 265 billeder
Antal stillbilledoptagelser (Eco-tilstand Til)	Ca. 370 billeder
Filmoptagelsestid (CIPA-kompatibel: rumtemperatur 23 °C)	Ca. 60 min.
Filmoptagelsestid (kontinuerlig optagelse)	Ca. 100 min.
Afspilningstid*	Ca. 4 t.

\* Tid ved afspilning af et diasshow af stillbilleder

## Interface

Kabelforbundet  
DIGITAL-stik.....Micro USB  
HDMI OUT-stik.....Type D

### Trådløs

Bluetooth  
Kompatibilitetsstandarder .....Bluetooth ver. 4.1  
(Bluetooth-lavenergiteknologi)

### Wi-Fi

Kompatibilitetsstandarder .....IEEE802.11n/g/b  
Transmissionsfrekvens  
Frekvens.....2,4 GHz  
Kanaler .....1-11 kanaler

### Sikkerhed

Infrastrukturmetode .....WPA2-PSK (AES/TKIP),  
WPA-PSK (AES/TKIP), WEP  
\* Understøtter Wi-Fi Protected  
Setup

Kameraadgangspunkt-  
metode.....WPA2-PSK (AES)

## Betjeningsmiljø

Temperatur.....Min. 0 °C, maks. 40 °C

## Mål (CIPA-kompatibelt)

B .....Ca. 110,1 mm

H .....Ca. 63,8 mm

D .....Ca. 39,9 mm

## Vægt (CIPA-kompatibelt)

Inklusive batteripakke,  
hukommelseskort.....Ca. 299 g

Kun kamerahus.....Ca. 275 g

Før brug

Grundlæggende vejledning

Avanceret vejledning

Grundlæggende  
oplysninger om kameraet

Auto-/Hybrid auto-metode

Andre optagelsesmetoder

P-metode

Tv-, Av- og M-metode

Afspilning

Trådløse funktioner

Indstillingsmenu

Tilbehør

Appendiks

Indeks



## Batteripakke NB-13L

Type:	Genopladeligt litiumionbatteri
Nominel spænding:	3,6 V DC
Nominel kapacitet:	1250 mAh
Antal opladninger:	Ca. 300 gange
Betjeningstemperaturer:	0-40 °C

## Batterioplader CB-2LHE

Nominel indgangseffekt:	100-240 V AC (50/60 Hz) 0,09 A (100 V)-0,06 A (240 V)
Nominel udgangseffekt:	4,2 V DC, 0,7 A
Opladningstid:	Ca. 2 timer 10 min. (ved brug af NB-13L)
Betjeningstemperaturer:	5-40 °C

## Kompakt strømadapter CA-DC30E

Nominel indgangseffekt:	100-240 V AC (50/60 Hz) 0,07 A (100 V)-0,045 A (240 V)
Nominel udgangseffekt:	5,0 V DC, 0,55 A
Opladningstid:	Ca. 2 t. 50 min.* (ved opladning med NB-13L i kameraet) * Opladningstiden varierer kraftigt afhængigt af det resterende batteriniveau.
Betjeningstemperaturer:	5-40 °C

Før brug

Grundlæggende vejledning

Avanceret vejledning

Grundlæggende oplysninger om kameraet

Auto-/Hybrid auto-metode

Andre optagelsesmetoder

P-metode

Tv-, Av- og M-metode

Afspilning

Trådløse funktioner

Indstillingsmenu

Tilbehør

Appendiks

Indeks



# Indeks

## A

AE-lås 52  
AF-lås 60  
AF-metode 57  
Afsendelse af billeder 94  
Afsendelse af billeder til  
en smartphone 83  
Afsendelse af billeder til  
webtjenester 94  
Afspilning → Visning  
Auto-metode (optagemetode) 18  
Autometode (optagemetode) 26  
Av (optagemetode) 65

## B

Batteripakke  
ECO-tilstand 101  
Energisparer 101  
Niveau 119  
Opladning 15  
Bedømmelse 77  
Beskyttelse 72  
Billeder  
Afspilning → Visning  
Beskyttelse 72  
Sletning 74  
Visningsperiode 38  
Billedformat 34  
Billedkval. 35  
Biptone 100  
Bluetooth 83  
Blød fokusering (optagemetode) 44  
Brugerdefineret hvidbalance 54

## C

Camera Connect 83  
CANON iMAGE GATEWAY 94

## D

Dato/Tid/Zone  
Indstillinger 16  
Diasvisning 72  
Digital tele-konverter 57  
Digital zoom 30  
DPOF 113

## E

ECO-tilstand 101  
Eksposering  
AE-lås 52  
FE-lås 62  
Kompensation 52  
Energisparer 101

## F

Farve (hvidbalance) 54  
FE-lås 62  
Fejlfinding 116  
Fejlmeddelelser 118  
Film  
Redigering 79  
Filnummerering 103  
Fiskeøje-effekt (optagemetode) 44

## Flash

Flash fra 61  
Flash til 61  
Flasheksponerings-  
kompensation 62  
Langsom synkronisering 61

## Fokusering

AF-lås 60  
AF-metode 57  
MF-peaking 57  
Servo AF 59

## Fokusområde

Makro 56  
Manuel fokus 56

## Forstørret visning 71

Fotobogopsætning 115  
Fyrværkeri (optagemetode) 42

## G

Geotagging af billeder 87  
Glat hud (optagemetode) 43  
GPS-informationsvisning 69

## H

HDMI-kabel 108  
Hjælp til indramning 31  
Hukommelseskort 2  
Hvidbalance (farve) 54  
Håndholdt nattescene  
(optagemetode) 41  
Håndledsrem → Rem

## I

ISO-følsomhed 53

## K

Kontinuerlig optagelse 34  
Kontrolka 25, 37, 38  
Kornet S/H (optagemetode) 43

## L

Lagring af billeder på  
en computer 112  
Legetøjskameraeffekt  
(optagemetode) 45

## M

M (optagelsesmetode) 65  
Makro (fokusområde) 56  
Manuel fokus (fokusområde) 56  
Menu  
Grundlæggende betjening 23  
Miniatureffekt (optagemetode) 46  
Målemetode 52

## N

Nulstil kamera 105  
Nulstilling 105

## O

Optagelse  
Optagelsesdato/-tid  
→ Dato/Tid/Zone  
Optagelsesoplysninger 119

## P

P (optagemetode) 51  
Pakkens indhold 2  
Portræt (optagemetode) 41  
Print 112  
Program-AE 51

Før brug

Grundlæggende vejledning

Avanceret vejledning

Grundlæggende  
oplysninger om kameraet

Auto-/Hybrid auto-metode

Andre optagelsesmetoder

P-metode

Tv-, Av- og M-metode

Afspilning

Trådløse funktioner

Indstillingsmenu

Tilbehør

Appendiks

Indeks



## Q

Quick Control  
Grundlæggende betjening 23

## R

Redigering  
Rødøje-korrektion 79  
Redigering eller sletning af  
tilslutningsoplysninger 98  
Rem 2, 14  
Roterig 76  
Rødøje-korrektion 79

## S

SD/SDHC/SDXC-hukommelseskort  
→ Hukommelseskort  
Selvportræt (optagemetode) 40  
Selvudløser 33  
Servo AF 59  
Skærm  
Ikoner 119, 120  
Menu → Quick Control, menu  
Sprog på skærmen 17  
Sletning 74  
Software  
Lagring af billeder på en  
computer 112  
Sprog på skærmen 17  
Standardindstillinger → Nulstilling  
Stik 112  
Strøm 107  
→ Batterioplader,  
→ Batteripakke  
Søgning 70

## T

Tilbehør 107  
Tracking AF 58  
Tv (optagemetode) 64  
Tv-visning 108

## V

Vindfilter 48  
Vis hjælpelinjer 35  
Visning 19  
Billedsøgning 70  
Diasvisning 72  
Forstørret visning 71  
Oversigtsvisning 70  
Tv-visning 108  
Visning af enkeltbilleder 19

## W

Wi-Fi-funktioner 83

## Z

Zoom 27, 30

## Æ

Ændring af størrelse på billeder 77

Før brug

Grundlæggende vejledning

Avanceret vejledning

Grundlæggende  
oplysninger om kameraet

Auto-/Hybrid auto-metode

Andre optagelsesmetoder

P-metode

Tv-, Av- og M-metode

Afspilning

Trådløse funktioner

Indstillingsmenu

Tilbehør

Appendiks

Indeks



## Forholdsregler for trådløse funktioner

- Før der eksporteres varer eller teknologier, som findes i kameraet, som reguleres af udenlandske lovpligtige bestemmelser om udveksling og samhandel (hvilket også omfatter at tage dem med ud af Japan eller at vise dem til indbyggere uden for Japan), kan det være nødvendigt at indhente eksporttilladelse eller tilladelse til servicetransaktioner fra den japanske regering.
- Da dette produkt omfatter amerikansk krypterede elementer, er det underlagt de amerikanske eksportregler og kan ikke eksporteres til eller bringes ind i et land under den amerikanske handelsembargo.
- Sørg for at notere de indstillinger for Wi-Fi ned, du bruger. De trådløse indstillinger, som er gemt i dette produkt, kan blive ændret eller slettet, hvis produktet bruges forkert eller på grund af radiobølger eller statisk elektricitet, skade eller fejl. Bemærk, at Canon fraskriver sig ansvaret for direkte eller indirekte skade eller tabt indtjening som følge af, at indhold forringes eller forsvinder.
- Ved overførsel af ejerskab, bortskaffelse af produktet eller hvis produktet indsendes til reparation, skal du gendanne standardindstillingerne for trådløs ved at slette de indstillinger, du har angivet.
- Canon vil ikke yde kompensation for skade som følge af tab eller tyveri af produktet. Canon fraskriver sig ansvaret for skade eller tab som følge af uautoriseret adgang til eller brug af målenheder, der er registreret på dette produkt, i tilfælde af at produktet mistes eller bliver stjålet.
- Sørg for at anvende produktet som beskrevet i denne vejledning. Sørg for at bruge den trådløse funktion til dette produkt inden for de retningslinjer, som er anført i denne vejledning. Canon accepterer intet ansvar ved skade eller tab, hvis funktionen og produktet anvendes anderledes end beskrevet i denne vejledning.

## Sikkerhedsregler

Da Wi-Fi anvender radiobølger til at transmittere signaler, er der behov for strengere sikkerhedsregler, end når der bruges et LAN-kabel. Vær opmærksom på følgende, når du bruger Wi-Fi.

- Brug kun netværk, som du har tilladelse til at bruge. Dette produkt søger efter Wi-Fi-netværk i nærheden og viser resultaterne på skærmen. Der kan blive vist netværk, som du ikke har tilladelse til at bruge (ukendte netværk). Forsøg på at oprette forbindelse til eller forsøg på at bruge disse netværk vil muligvis blive opfattet som uautoriseret adgang. Sørg for kun at bruge netværk, som du har godkendelse til at bruge, og forsøg ikke at oprette forbindelse til andre ukendte netværk.

Hvis sikkerhedsindstillingerne endnu ikke er korrekt justeret, kan følgende problemer opstå.

- Overvågning af transmission  
Ondsindede tredjeparter kan overvåge Wi-Fi-transmissioner og forsøge at tilegne sig de data, du sender.
- Uautoriseret netværksadgang  
Ondsindede tredjeparter kan få uautoriseret adgang til det netværk, som du bruger, for at stjæle, ændre eller ødelægge oplysninger. Desuden kan du blive offer for andre typer uautoriseret adgang såsom efterligning (hvor nogen antager en identitet for at få adgang til uautoriserede oplysninger) eller springbrætsangreb (hvor nogen uautoriseret opretter adgang til dit netværk som springbræt for at dække deres spor, når de infiltrerer andre systemer).

Disse problemer kan forhindres via grundig sikring af dit Wi-Fi-netværk. Brug kun Wi-Fi-funktionen på dette kamera, hvis du har en god forståelse af Wi-Fi-sikkerhed, og afvej risici over for bekvemmelighed, når du justerer sikkerhedsindstillingerne.

Før brug

Grundlæggende vejledning

Avanceret vejledning

Grundlæggende oplysninger om kameraet

Auto-/Hybrid auto-metode

Andre optagelsesmetoder

P-metode

Tv-, Av- og M-metode

Afspilning

Trådløse funktioner

Indstillingsmenu

Tilbehør

Appendiks

Indeks



## Tredjepartsoftware

- AES-128 Library  
Copyright (c) 1998-2008, Brian Gladman, Worcester, UK. All rights reserved.

### LICENSE TERMS

The redistribution and use of this software (with or without changes) is allowed without the payment of fees or royalties provided that:

1. source code distributions include the above copyright notice, this list of conditions and the following disclaimer;
2. binary distributions include the above copyright notice, this list of conditions and the following disclaimer in their documentation;
3. the name of the copyright holder is not used to endorse products built using this software without specific written permission.

### DISCLAIMER

This software is provided 'as is' with no explicit or implied warranties in respect of its properties, including, but not limited to, correctness and/or fitness for purpose.

- CMSIS Core header files  
Copyright (C) 2009-2015 ARM Limited.  
All rights reserved.

Redistribution and use in source and binary forms, with or without modification, are permitted provided that the following conditions are met:

- Redistributions of source code must retain the above copyright notice, this list of conditions and the following disclaimer.
- Redistributions in binary form must reproduce the above copyright notice, this list of conditions and the following disclaimer in the documentation and/or other materials provided with the distribution.
- Neither the name of ARM nor the names of its contributors may be used to endorse or promote products derived from this software without specific prior written permission.

THIS SOFTWARE IS PROVIDED BY THE COPYRIGHT HOLDERS AND CONTRIBUTORS "AS IS" AND ANY EXPRESS OR IMPLIED WARRANTIES, INCLUDING, BUT NOT LIMITED TO, THE IMPLIED WARRANTIES OF MERCHANTABILITY AND FITNESS FOR A PARTICULAR PURPOSE ARE DISCLAIMED. IN NO EVENT SHALL COPYRIGHT HOLDERS AND CONTRIBUTORS BE LIABLE FOR ANY DIRECT, INDIRECT, INCIDENTAL, SPECIAL, EXEMPLARY, OR CONSEQUENTIAL DAMAGES (INCLUDING, BUT NOT LIMITED TO, PROCUREMENT OF SUBSTITUTE GOODS OR SERVICES; LOSS OF USE, DATA, OR PROFITS; OR BUSINESS INTERRUPTION) HOWEVER CAUSED AND ON ANY THEORY OF LIABILITY, WHETHER IN CONTRACT, STRICT LIABILITY, OR TORT (INCLUDING NEGLIGENCE OR OTHERWISE) ARISING IN ANY WAY OUT OF THE USE OF THIS SOFTWARE, EVEN IF ADVISED OF THE POSSIBILITY OF SUCH DAMAGE.

Før brug

Grundlæggende vejledning

Avanceret vejledning

Grundlæggende oplysninger om kameraet

Auto-/Hybrid auto-metode

Andre optagelsesmetoder

P-metode

Tv-, Av- og M-metode

Afspilning

Trådløse funktioner

Indstillingsmenu

Tilbehør

Appendiks

Indeks





- KSDK Peripheral Drivers, Flash / NVM, KSDK H/W Abstraction Layer (HAL)  
(c) Copyright 2010-2015 Freescale Semiconductor, Inc.  
ALL RIGHTS RESERVED.

Redistribution and use in source and binary forms, with or without modification, are permitted provided that the following conditions are met:

- \* Redistributions of source code must retain the above copyright notice, this list of conditions and the following disclaimer.
- \* Redistributions in binary form must reproduce the above copyright notice, this list of conditions and the following disclaimer in the documentation and/or other materials provided with the distribution.
- \* Neither the name of the <organization> nor the names of its contributors may be used to endorse or promote products derived from this software without specific prior written permission.

THIS SOFTWARE IS PROVIDED BY THE COPYRIGHT HOLDERS AND CONTRIBUTORS "AS IS" AND ANY EXPRESS OR IMPLIED WARRANTIES, INCLUDING, BUT NOT LIMITED TO, THE IMPLIED WARRANTIES OF MERCHANTABILITY AND FITNESS FOR A PARTICULAR PURPOSE ARE DISCLAIMED. IN NO EVENT SHALL <COPYRIGHT HOLDER> BE LIABLE FOR ANY DIRECT, INDIRECT, INCIDENTAL, SPECIAL, EXEMPLARY, OR CONSEQUENTIAL DAMAGES (INCLUDING, BUT NOT LIMITED TO, PROCUREMENT OF SUBSTITUTE GOODS OR SERVICES; LOSS OF USE, DATA, OR PROFITS; OR BUSINESS INTERRUPTION) HOWEVER CAUSED AND ON ANY THEORY OF LIABILITY, WHETHER IN CONTRACT, STRICT LIABILITY, OR TORT (INCLUDING NEGLIGENCE OR OTHERWISE) ARISING IN ANY WAY OUT OF THE USE OF THIS SOFTWARE, EVEN IF ADVISED OF THE POSSIBILITY OF SUCH DAMAGE.

## Personlige oplysninger og forholdsregler om sikkerhed

Hvis der gemmes personlige oplysninger og/eller Wi-Fi-sikkerhedsindstillinger, f.eks. adgangskoder osv. på kameraet, skal du være klar over, at sådanne oplysninger og indstillinger stadig kan findes på kameraet.

Når kameraet overføres til en anden person, skal bortskaffes eller indsendes til reparation, skal du sørge for at træffe følgende forholdsregler for at forhindre lækage af sådanne oplysninger og indstillinger.

- Slet registrerede Wi-Fi-sikkerhedsoplysninger ved at vælge [Ryd indstillinger] i Indstil. for Wi-Fi.

## Varemærker og licenser

- Microsoft og Windows er varemærker eller registrerede varemærker tilhørende Microsoft Corporation i USA og/eller andre lande.
- Macintosh og Mac OS er varemærker tilhørende Apple Inc., som er registreret i USA og andre lande.
- App Store, iPhone og iPad er varemærker tilhørende Apple Inc.
- SDXC-logoet er et varemærke tilhørende SD-3C, LLC.
- HDMI, HDMI-logoet og High-Definition Multimedia Interface er varemærker eller registrerede varemærker tilhørende HDMI Licensing, LLC.
- Wi-Fi®, Wi-Fi Alliance®, WPA™, WPA2™ og Wi-Fi Protected Setup™ er varemærker eller registrerede varemærker tilhørende Wi-Fi Alliance.
- Bluetooth®-ordmærket og -logoer er registrerede varemærker, der ejes af Bluetooth SIG, Inc., og enhver anvendelse af sådanne mærker af Canon Inc. er under licens. Andre varemærker og handelsnavne tilhører deres respektive ejere.
- Alle andre varemærker tilhører deres respektive ejere.
- Denne enhed indeholder exFAT-teknologi, som er givet i licens af Microsoft.

Før brug

Grundlæggende vejledning

Avanceret vejledning

Grundlæggende oplysninger om kameraet

Auto-/Hybrid auto-metode

Andre optagelsesmetoder

P-metode

Tv-, Av- og M-metode

Afspilning

Trådløse funktioner

Indstillingsmenu

Tilbehør

Appendiks

Indeks



- This product is licensed under AT&T patents for the MPEG-4 standard and may be used for encoding MPEG-4 compliant video and/or decoding MPEG-4 compliant video that was encoded only (1) for a personal and non-commercial purpose or (2) by a video provider licensed under the AT&T patents to provide MPEG-4 compliant video. No license is granted or implied for any other use for MPEG-4 standard.  
\* Bemærkning vist på engelsk som krævet.

## ■ Ansvarsfraskrivelse

- Uautoriseret reproduktion af denne vejledning er forbudt.
- Alle målinger er baseret på Canons teststandarder.
- Oplysningerne samt produktspecifikationer og udseende kan blive ændret uden varsel.
- Illustrationer og skærbilleder i denne vejledning kan se lidt anderledes ud end på selve kameraet.
- Uanset ovenstående punkter påtager Canon sig intet ansvar for noget tab, der opstår i forbindelse med brug af dette produkt.

Før brug

Grundlæggende vejledning

Avanceret vejledning

Grundlæggende oplysninger om kameraet

Auto-/Hybrid auto-metode

Andre optagelsesmetoder

P-metode

Tv-, Av- og M-metode

Afspilning

Trådløse funktioner

Indstillingsmenu

Tilbehør

Appendiks

Indeks

