

Wir messen es.



Infrarot-Temperatur-Messgerät

testo 830 – Schnelle und berührungslose Messung der Oberflächentemperatur

Laser-Messfleckmarkierung und große Optiken zur exakten Messung auch bei größeren Distanzen

Schnelle Messwerterfassung von zwei Messungen pro Sekunde

Einstellbarer Emissionsfaktor

Zwei einstellbare Alarmgrenzwerte

Gutes Handling durch ergonomisches "Pistolendesign"

Hold-Funktion und Anzeige von Min./Max.-Werten



Das neue testo 830 ist ein universell einsetzbares Infrarot-Thermometer zur berührungslosen Messung der Oberflächen-Temperaturen in Handwerk und Industrie. Dank neuem Prozessor und dadurch besserer Auflösung sind jetzt noch präzisere Messungen möglich. Die Temperatur kann nun bis auf 0,1 °C genau erfasst werden. Durch die Min./Max.-Funktion können die Grenzwerte der letzten Messung angezeigt und noch besser kontrolliert werden.

Die testo 830 Infrarot-Thermometer in Kürze:

testo 830-T1 mit 1-Punkt-Laser-Messfleckmarkierung und 10:1-Optik.

testo 830-T2 mit 2-Punkt-Laser-Messfleckmarkierung und 12:1-Optik.

testo 830-T3 mit 2-Punkt-Laser-Messfleckmarkierung speziell zur Temperatur-Messung an Oberflächen mit kleinem Durchmesser.

testo 830-T4 mit 2-Punkt-Lasermarkierung und 30:1-Optik. In sicherem Abstand misst dieses Gerät die Oberflächen-Temperatur auch kleiner Objekte. Es besteht Anschlussmöglichkeit für externe Temperaturfühler.

www.testo.de

Infrarot-Temperatur-Messgeräte testo 830

Infrarot-Thermometer mit 1-Punkt-Lasermarkierung

testo 830-T1

testo 830-T1, Infrarot-Thermometer, 1-Punkt-Laser-Messfleckmarkierung, 10:1 Optik, einstellbare Grenzwerte, Alarmfunktion, inkl. Batterien und Werkskalibrierschein

Best.-Nr. 0560 8311

EUR 79.00



Infrarot-Thermometer mit 2-Punkt-Lasermarkierung und Fühleranschluss

testo 830-T2

testo 830-T2, Infrarot-Thermometer, 2-Punkt-Laser-Messfleckmarkierung, 12:1 Optik, einstellbare Grenzwerte, Alarmfunktion, externe Fühler anschließbar, inkl. Batterien und Werkskalibrierschein

Best.-Nr. 0560 8312

EUR 99.00



Das schnelle und universelle Infrarot-Thermometer mit 1-Punkt-Lasermarkierung und 10:1 Optik im ergonomischen "Pistolendesign".

- Schnelle Messwernerfassung
- Messfleckmarkierung mit Laserstrahl
- Alarm-Grenzwerte einstellbar
- Akustischer und optischer Alarm bei Grenzwert-Überschreitungen
- Gutes Handling durch "Pistolendesign"
- Beleuchtetes Display
- Einstellbarer Emissionsfaktor (0,1 ... 1,0)

Set testo 830-T2

Set testo 830-T2, Infrarot-Thermometer mit Lederschutzhülle, inkl. Kreuzband-Oberflächenfühler, Batterien und Werkskalibrierschein

Best.-Nr. 0563 8312

EUR 199.00

Das schnelle und universelle Infrarot-Thermometer mit 2-Punkt-Lasermarkierung und 12:1 Optik. Anschlussmöglichkeit für externe Typ K-Fühler zur Kontaktmessung.

Zusätzlich zu den Vorteilen des testo 830-T1:

- 2-Punkt-Laser zur Messfleckmarkierung
- Kontaktmessung mit anschließbarem Temperaturfühler
- Emissionsgrad-Bestimmung mit externem TE-Fühler

Infrarot-Temperatur-Messgeräte testo 830

Infrarot-Thermometer mit Scharfpunktoptik zur Messung kleinster Objekte

testo 830-T3

testo 830-T3, Infrarot-Thermometer mit Scharfpunktoptik, 2-Punkt-Laser-Messfleckmarkierung, einstellbare Grenzwerte, Alarmfunktion, externe Fühler anschließbar, inkl. Batterien und Werkskalibrierschein

Best.-Nr. 0560 8303

EUR 338.00



Infrarot-Thermometer mit 30:1-Optik zur exakten Messung in großer Entfernung

testo 830-T4

testo 830-T4, Infrarot-Thermometer, 2-Punkt-Laser-Messfleckmarkierung, 30:1 Optik, einstellbare Grenzwerte, Alarmfunktion, externe Fühler anschließbar, inkl. Batterien und Werkskalibrierschein

Best.-Nr. 0560 8314

EUR 149.00



Das schnelle Infrarot-Thermometer testo 830-T3 eignet sich speziell zur Temperatur-Messung an Oberflächen mit kleinem Durchmesser. Ein Zwei-Punkt-Laser markiert exakt den Messfleck.

- Kleiner Messfleck von 2 mm, Abstand 25 mm
- °C-Kontaktmessung mit anschließbarem TE-Fühler
- Beleuchtbares Display
- Akustischer und optischer Alarm bei Grenzwertüberschreitung
- Emissionsgrad einstellbar 0,1...1,0

Set testo 830-T4

Set testo 830-T4, Infrarot-Thermometer mit Lederschutzhülle, inkl. Kreuzband-Oberflächenfühler, Batterien und Werkskalibrierschein

Best.-Nr. 0563 8314

EUR 249.00

Das schnelle und universelle Infrarot-Thermometer mit 2-Punkt-Lasermarkierung und 30:1 Optik. In sicherem Abstand kann die Oberflächentemperatur auch kleiner Objekte gemessen werden. Der Messfleck-Durchmesser bei 1 m Distanz beträgt lediglich 36 mm. Anschlussmöglichkeit für externe Temperaturfühler.

- 30:1-Optik zur Temperaturmessung auf Distanz auch an kleinen Objekten
- °C-Kontaktmessung mit anschließbarem TE-Fühler
- Emissionsgrad-Bestimmung mit externem Temperaturfühler
- Eingabe von oberem und unterem Grenzwert
- Akustischer und optischer Alarm bei Grenzwertüberschreitung
- Display-Beleuchtung

Technische Daten

Gemeinsame technische Daten aller Varianten

Spektralbereich	8 ... 14 μm
Emissionsfaktor	0,1 ... 1,0 einstellbar
Lagertemp.	-40 ... +70 °C
Betriebstemp.	-20 ... +50 °C

Batterietyp	9V-Blockbatterie
Standzeit	15 h
Gewicht	200 g
Abmessung	190 x 75 x 38 mm
Gehäusematerial	ABS

Unterschiedliche technische Daten

	testo 830-T1	testo 830-T2	testo 830-T3	testo 830-T4
Messbereich				
Infrarot	-30 ... +400 °C	-30 ... +400 °C	-25 ... +400 °C	-30 ... +400 °C
Typ K (NiCr-Ni)	-	-50 ... +500 °C	-50 ... +500 °C	-50 ... +500 °C
Genauigkeit ± 1 Digit				
Infrarot	$\pm 1,5$ °C o. 1,5 % v. Mw. (+0,1 ... +400 °C) ± 2 °C o. ± 2 % v. Mw. (-30 ... 0 °C) der jeweils größere Wert gilt	$\pm 1,5$ °C o. $\pm 1,5$ % v. Mw. (+0,1 ... +400 °C) ± 2 °C o. ± 2 % v. Mw. (-30 ... 0 °C) der jeweils größere Wert gilt	± 1 °C (-20 ... +100 °C) ± 2 °C o. ± 2 % v. Mw. (restl. Messbereich)	$\pm 1,5$ °C (-20 ... 0 °C) ± 2 °C (-30 ... -20,1 °C) ± 1 °C o. 1 % v. Mw. (restl. Messbereich)
Typ K (NiCr-Ni)	-	$\pm 0,5$ °C +0,5 % v. Mw.	$\pm 0,5$ °C +0,5 % v. Mw.	$\pm 0,5$ °C +0,5 % v. Mw.
Auflösung	0,1 °C	0,1 °C	0,5 °C	0,1 °C
Messrate				
Infrarot	0,5 sec	0,5 sec	0,5 sec	0,5 sec
Typ K (NiCr-Ni)	-	1,75 sec	1,75 sec	1,75 sec
Messfleckmarkierung	1-Punkt-Laser	2-Punkt-Laser	2-Punkt-Laser	2-Punkt-Laser
Messentfernung zu Messfleck	10:1	12:1	2,5:1 2 mm @ 25 mm (90%)	30: 1 (typisch bei einem Abstand von 0,7 m zum Messobjekt) 24 mm @ 700 mm (90%)

Optik

testo 830-T1

10:1 Standard-Optik,
1 Laserstrahl zur Messfleckmarkierung

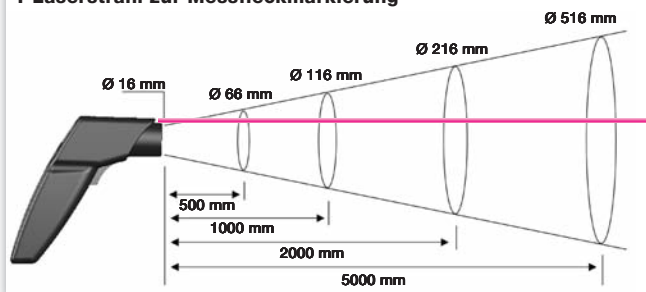

testo 830-T2

Präzise 12:1 Optik ermöglicht genaue Messungen über weite Entfernungen, 2 Laserstrahlen zur Messfleckmarkierung

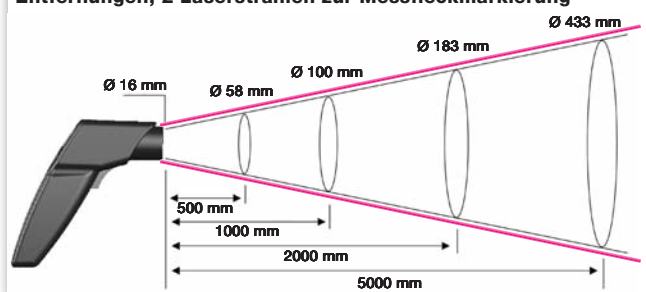

testo 830-T3

Kleiner Messfleck von 2 mm, Abstand 25 mm,
2 Laserstrahlen zur Messfleckmarkierung

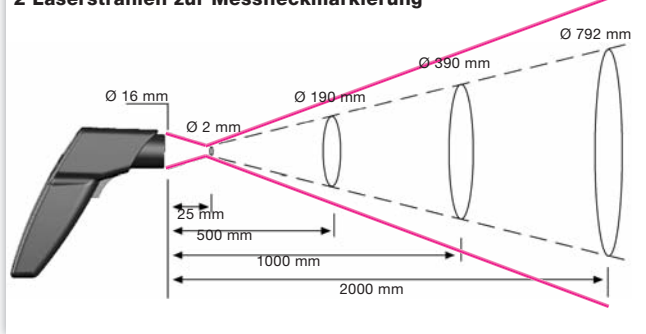

testo 830-T4



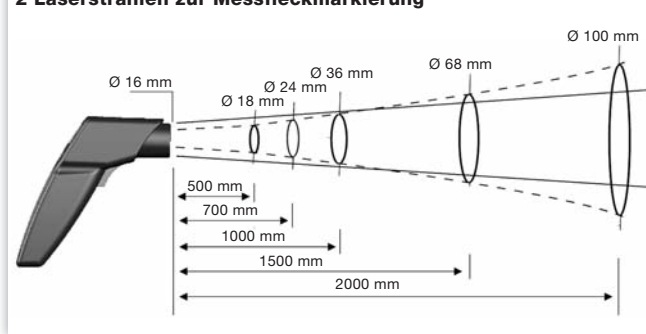



Messentfernung zu Messfleck 30:1,
2 Laserstrahlen zur Messfleckmarkierung

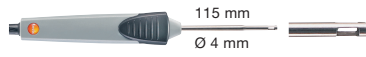

Zubehör

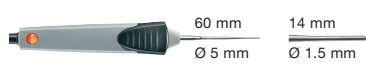
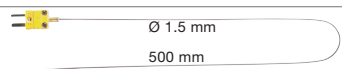
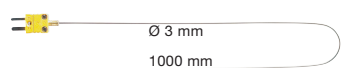
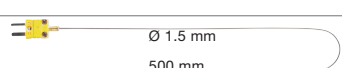
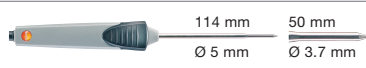



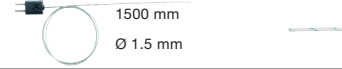
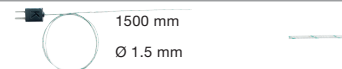

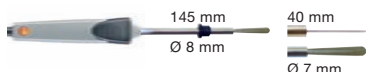
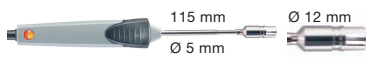

Zubehör für alle Varianten testo 830	Best.-Nr.	EUR
Klebeband z.B. für blanke Oberflächen (Rolle, L.: 10 m, B.: 25 mm), E = 0,95, temperaturbeständig bis +250 °C	0554 0051	93.00
Lederschutzhülle zum Schutz des Messgerätes, inklusive Gürtelhalter	0516 8302	15.00
9V-Akku für Messgerät, statt Batterie	0515 0025	11.00
Ladegerät für 9V-Akku, zum externen Laden des Akkus 0515 0025	0554 0025	10.00
ISO-Kalibrier-Zertifikat Temperatur, Infrarot-Thermometer; Kalibrierpunkte +60 °C; +120 °C; 180 °C	0520 0002	104.00
Zubehör für testo 830-T2 / -T3 / -T4		
ISO-Kalibrier-Zertifikat Temperatur, Messgeräte mit Oberflächenfühler; Kalibrierpunkte +60 °C; +120 °C; +180 °C	0520 0071	110.00
ISO-Kalibrier-Zertifikat Temperatur, für Luft-/Tauchfühler, Kalibrierpunkt +60 °C	0520 0063	43.00
ISO-Kalibrier-Zertifikat Temperatur, für Luft-/Tauchfühler, Kalibrierpunkte -18 °C; 0 °C; +60 °C	0520 0001	83.00
ISO-Kalibrier-Zertifikat Temperatur, Messgeräte mit Luft-/Tauchfühler; Kalibrierpunkte 0 °C; +150 °C; +300 °C (Gilt nur für Tauch-/Einstechfühler 0602 2693)	0520 0021	105.00

Fühler testo 830-T2 / -T3 / -T4

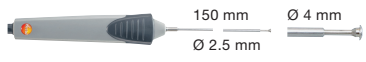
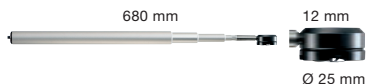
Fühlertyp	Maße Fühlerrohr/Fühlerrohrspitze	Messbereich	Genauigkeit	t ₉₉	Best.-Nr. EUR
Luftfühler					
Robuster Luftfühler, TE Typ K, Festkabel gestreckt 1.2 m	 115 mm Ø 4 mm	-60 ... +400 °C	Klasse 2*	25 sec	0602 1793 52.00
Tauch-/Einstechfühler					
Präziser und schneller Tauchfühler, biegsam, wasserdicht, TE Typ K, Festkabel gestreckt 1.2 m	 300 mm Ø 1.5 mm	-60 ... +1000 °C	Klasse 1*	2 sec	0602 0593 84.00
Superschneller, wasserdichter Tauch-/Einstechfühler, TE Typ K (Kalibrierung über +300 °C nicht möglich), Festkabel gestreckt 1.2 m	 60 mm Ø 5 mm 14 mm Ø 1.5 mm	-60 ... +800 °C	Klasse 1*	3 sec	0602 2693 102.00
Tauch-Messspitze, biegsam, TE Typ K	 Ø 1.5 mm 500 mm	-200 ... +1000 °C	Klasse 1*	5 sec	0602 5792 29.00
Tauch-Messspitze, biegsam, für Messungen in Luft/Abgasen (nicht geeignet für Messungen in Schmelzen), TE Typ K	 Ø 3 mm 1000 mm	-200 ... +1300 °C	Klasse 1*	4 sec	0602 5693 42.00
Tauch-Messspitze, biegsam, TE Typ K	 Ø 1.5 mm 500 mm	-200 ... +40 °C	Klasse 3*	5 sec	0602 5793 33.00
Wasserdichter Tauch-/Einstechfühler, TE Typ K, Festkabel gestreckt 1.2 m	 114 mm Ø 5 mm 50 mm Ø 3.7 mm	-60 ... +400 °C	Klasse 2*	7 sec	0602 1293 37.00
Foodfühler					
Wasserdichter Lebensmittelfühler aus Edelstahl (IP65), TE Typ K, Festkabel gestreckt	 125 mm Ø 4 mm 30 mm Ø 3.2 mm	-60 ... +400 °C	Klasse 2*	7 sec	0602 2292 86.00
Robuster Lebensmittel-Einstechfühler mit Spezialhandgriff, IP65, verstärkte Leitung (PUR), TE Typ K, Festkabel gestreckt	 115 mm Ø 5 mm 30 mm Ø 3.5 mm	-60 ... +400 °C	Klasse 1*	6 sec	0602 2492 100.00
Wasserdichter robuster Tauch-/Einstechfühler mit Metallschutzschlauch Tmax +230 °C, z.B. zur Temperaturkontrolle in kochendem Öl, TE Typ K, Festkabel gestreckt	 240 mm Ø 4 mm	-50 ... +230 °C	Klasse 1*	15 sec	0628 1292 82.00
Thermopaare					
Thermopaar mit TE-Stecker, flexibel, Länge 800 mm, Glasseide, TE Typ K	 800 mm Ø 1.5 mm	-50 ... +400 °C	Klasse 2*	5 sec	0602 0644 19.00
Thermopaar mit TE-Stecker, flexibel, Länge 1500 mm, Glasseide, TE Typ K	 1500 mm Ø 1.5 mm	-50 ... +400 °C	Klasse 2*	5 sec	0602 0645 33.00
Thermopaar mit TE-Stecker, flexibel, Länge 1500 mm, PTFE, TE Typ K	 1500 mm Ø 1.5 mm	-50 ... +250 °C	Klasse 2*	5 sec	0602 0646 33.00

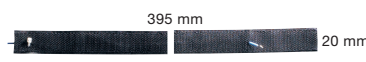
*Laut Norm EN 60584-2 bezieht sich die Genauigkeit der Klasse 1 auf -40...+1000 °C (Typ K), Klasse 2 auf -40...+1200 °C (Typ K), Klasse 3 auf -200...+40 °C (Typ K).

Fühler testo 830-T2 / -T3 / -T4

Fühlertyp	Maße Fühlerrohr/Fühlerrohrspitze	Messbereich	Genauigkeit	t ₉₉	Best.-Nr. EUR
Oberflächenfühler					
Reaktionsschneller Paddel-Oberflächenfühler, zur Messung an schwer zugänglichen Stellen wie z.B. an schmalen Öffnungen und Ritzen, TE Typ K, Festkabel gestreckt		0 ... +300 °C	Klasse 2*	5 sec	0602 0193 113.00
Sehr reaktionsschneller Oberflächenfühler mit federndem Thermoelement-Band, auch für nicht plane Oberflächen, Messbereich kurz. bis +500°C, TE Typ K, Festkabel gestreckt 1.2 m		-60 ... +300 °C	Klasse 2*	3 sec	0602 0393 108.00
Wasserdichter Oberflächenfühler mit verbreiteter Messspitze für plane Oberflächen, TE Typ K, Festkabel gestreckt 1.2 m		-60 ... +400 °C	Klasse 2*	30 sec	0602 1993 52.00
Sehr reaktionsschneller Oberflächenfühler mit federndem Thermoelement-Band, abgewinkelt auch für nicht plane Oberflächen, Messbereich kurz. bis +500°C, TE Typ K, Festkabel gestreckt 1.2 m		-60 ... +300 °C	Klasse 2*	3 sec	0602 0993 127.00
Präziser, wasserdichter Oberflächenfühler mit kleinem Messkopf für plane Oberflächen, TE Typ K, Festkabel gestreckt 1.2 m		-60 ... +1000 °C	Klasse 1*	20 sec	0602 0693 97.00
Oberflächen-Temperaturfühler TE Typ K, mit Teleskop max. 680 mm, für Messungen an schwer zugänglichen Stellen, Festkabel gestreckt, 1.6 m (bei ausgefahrenem Teleskop entsprechend kürzer)		-50 ... +250 °C	Klasse 2*	3 sec	0602 2394 285.00
Magnetfühler, Haftkraft ca. 20 N, mit Haftmagneten, für Messungen an metallischen Flächen, TE Typ K, Festkabel gestreckt		-50 ... +170 °C	Klasse 2*	150 sec	0602 4792 162.00
Magnetfühler, Haftkraft ca. 10 N, mit Haftmagneten, für höhere Temperaturen, für Messungen an metallischen Flächen, TE Typ K, Festkabel gestreckt		-50 ... +400 °C	Klasse 2*		0602 4892 178.00
Rohranlegefühler mit Klettband, für die Temperaturmessung an Rohren mit Durchmesser bis max. 120 mm, Tmax +120 °C, TE Typ K, Festkabel gestreckt		-50 ... +120 °C	Klasse 1*	90 sec	0628 0020 51.00
Rohranlegefühler für Rohrdurchmesser 5 ... 65 mm, mit austauschbarem Messkopf, Messbereich kurz. bis +280 °C, TE Typ K, Festkabel gestreckt		-60 ... +130 °C	Klasse 2*	5 sec	0602 4592 135.00
Ersatz-Messkopf für Rohranlegefühler, TE Typ K		-60 ... +130 °C	Klasse 2*	5 sec	0602 0092 43.00
Zangenfühler für Messungen an Rohren, Rohrdurchmesser 15...25 mm (max. 1"), Messbereich kurz. bis +130 °C, TE Typ K, Festkabel gestreckt		-50 ... +100 °C	Klasse 2*	5 sec	0602 4692 61.00

*Laut Norm EN 60584-2 bezieht sich die Genauigkeit der Klasse 1 auf -40...+1000 °C (Typ K), Klasse 2 auf -40...+1200 °C (Typ K), Klasse 3 auf -200...+40 °C (Typ K).



0980 9371/dk/A/03-2012

Testo AG
Postfach 1140, 79849 Lenzkirch
Testo-Straße 1, 79853 Lenzkirch
Telefon +49 7653 681-700
Telefax +49 7653 681-701
E-Mail info@testo.de

www.testo.de

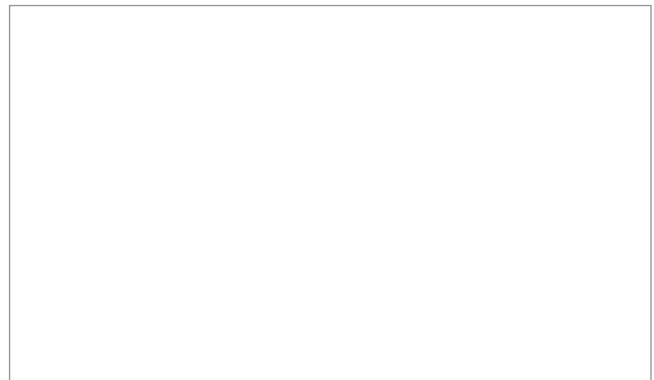

Änderungen, auch technischer Art, vorbehalten.
Alle Preise netto, zuzüglich Versandkosten und MwSt., gültig
ab 1.1.2012. Zahlung 30 Tage netto, 14 Tage 2% Skonto.