

RoHS Compliant

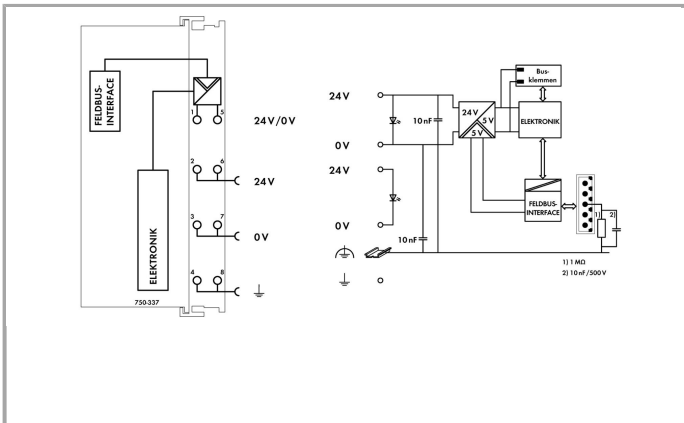

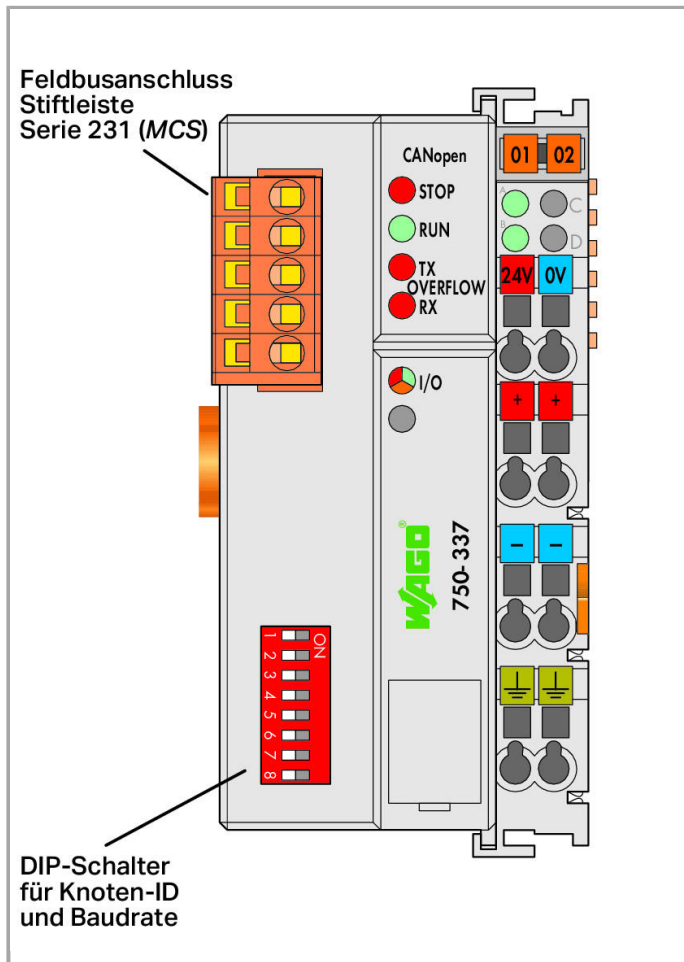

Artikelbeschreibung

Dieser Feldbuskoppler verbindet das WAGO-I/O-SYSTEM als Slave mit dem CANopen-Feldbus. Die Daten werden mit PDOs und SDOs übertragen.

Der Buskoppler erkennt alle gesteckten I/O-Klemmen und erstellt daraus ein lokales Prozessabbild. Hierbei kann es sich um eine gemischte Anordnung von analogen (Datenaustausch wortweise) und digitalen (Datenaustausch byteweise) Klemmen handeln.

Das lokale Prozessabbild wird in einen Eingangs- und Ausgangsbereich unterteilt. Die Prozessdaten können über den CANopen-Bus eingelesen und in einer Steuerung weiterverarbeitet werden. Die Prozessausgangsdaten werden über den CANopen-Bus ausgegeben.

Die Daten der analogen Klemmen werden in der Reihenfolge ihrer Position nach dem Buskoppler in die PDOs gemappt. Die Bits der digitalen Klemmen werden zu Bytes zusammengefügt und ebenfalls in die PDOs gemappt. Ist die Anzahl der digitalen E/A größer als 8 Bit, beginnt der Koppler automatisch ein weiteres Byte.

Die Einträge in dem Objektverzeichnis können nach Bedarf auf die 32 Rx PDOs und 32 Tx PDOs gemappt werden.

Der gesamte Eingangs- und Ausgangsbereich kann mit den SDOs übertragen werden.

Per Software können „Platzhalterklemmen“ gesetzt werden.

Hinweis:

Achtung: Projektierungsdateien (EDS) nötig!

Daten

Technische Daten

Kommunikation	CANopen
Anzahl der Feldbusknoten am Master max.	110
Übertragungsrate	10kBd ... 1MBd
Bussegmentlänge max.	1000 m
Übertragungsmedium	geschirmtes Cu-Kabel 3 x 0,25 mm ²
Anzahl Module pro Knoten max.	64
Weitere CANopen-Merkmale	NMT-Slave Minimum Boot-up Variables PDO-Mapping Emergency Message Life Guarding Leermodulkonfiguration
Anzahl PDO	32 Tx / 32 Rx
Anzahl SDO	2 Server SDO
COB-ID-Distribution	SDO, Standard
Knoten-ID-Distribution	DIP-Schalter
Kommunikationsprofil	DS-301 V4.1
Geräteprofil	DS-401 V2.0 Grenzwertüberwachung flankengetriggerte PDOs konfigurierbares Verhalten im Fehlerfall
Ein- und Ausgangsprozessabbild (Feldbus) max.	512Byte/512Byte
Versorgungsspannung System	DC 24 V (-25 ... +30 %); über Verdrahtungsebene (CAGE CLAMP® - Anschluss)
Stromaufnahme Systemversorgung (5 V)	350 mA
Summenstrom für Systemversorgung	1650 mA
Versorgungsspannung Feld	DC 24 V (-25 ... 30 %); über Leistungskontakte
Eingangsstrom typ. bei Nennlast (24 V)	500 mA
Netzteilwirkungsgrad typ. bei Nennlast (24 V)	87 %
Potentialtrennung	500 V System/Versorgung
Anzahl Leistungskontakte ausgehend	3
Stromtragfähigkeit der Leistungskontakte	10 A

Anschlussdaten

Anschluss technik: Kommunikation/Feldbus	CANopen: 1 x Stiftleiste; 5-polig
Anschluss technik: Feldversorgung	6 x CAGE CLAMP®
Anschluss technik: Systemversorgung	2 x CAGE CLAMP®
Anschluss technik: Gerätekonfiguration	1 x Stiftleiste; 4-polig
Anschluss typ 1	System-/Feldversorgung
Eindrähtiger Leiter	0,08 ... 2,5 mm ² / 28 ... 14 AWG

Feindrähtiger Leiter	0,08 ... 2,5 mm ² / 28 ... 14 AWG
Abisolierlänge	8 ... 9 mm / 0.31 ... 0.35 inch

Geometrische Daten

Breite	50,5 mm / 1.988 inch
Höhe	71,1 mm / 2.799 inch
Höhe ab Oberkante Tragschiene	63,9 mm / 2.516 inch
Tiefe	100 mm / 3.937 inch

Mechanische Daten

Montageart	Tragschiene 35
------------	----------------

Werkstoffdaten

Farbe	lichtgrau
Gehäusewerkstoff	Polycarbonat, Polyamid 6.6
Brandlast	3.006 MJ
Gewicht	184 g
Konformitätskennzeichnung	CE

Umgebungsbedingungen

Umgebungstemperatur (Betrieb)	0 ... 55 °C
Umgebungstemperatur (Lagerung)	-40 ... 85 °C
Schutzart	IP20
Verschmutzungsgrad (5)	2 gemäß IEC 61131-2
Betriebshöhe	0 ... 2000 m
Einbaulage	horizontal stehend/liegend; vertikal
Relative Feuchte (ohne Betauung)	95 %
Vibrationsfestigkeit	4g gemäß IEC 60068-2-6
Schockfestigkeit	15g gemäß IEC 60068-2-27
EMV-Störfestigkeit	gemäß EN 61000-6-2, Schiffbereich
EMV-Störaussendung	gemäß EN 61000-6-4, Schiffbereich
Beanspruchung durch Schadstoffe	gemäß IEC 60068-2-42 und IEC 60068-2-43
Zulässige Schadstoffkonzentration H ₂ S bei einer relativen Feuchte < 75 %	10 ppm
Zulässige Schadstoffkonzentration SO ₂ bei einer relativen Feuchte < 75 %	25 ppm

Kaufmännische Daten

Ursprungsland	DE
---------------	----

GTIN	4045454526900
Zolltarifnummer	85176200000
Produktgruppe	15 (I/O-System)
eCl@ss 9.0	27-24-26-07
eCl@ss 8.0	27-24-26-07
ETIM 6.0	EC001603
ETIM 5.0	EC001603

Zulassungen / Zertifikate

Ex-Zulassungen







Logo	Zulassung	Zertifikatsname
	ATEX TUEV Nord Cert GmbH	TÜV 07 ATEX 554086 X en.
	INMETRO TÜV Rheinland do Brasil Ltda.	BR-Ex_TÜV 12.1297 X
	TUEV Nord TUEV Nord Cert GmbH	IECEX TUN 09.0001 X
	UL Underwriters Laboratories Inc. (HAZARDOUS LOCATIONS)	E198726 Sec.1 (HAZARDOUS LOCATIONS)

Länderspezifische Zulassungen

Logo	Zulassung	Zertifikatsname
	KC National Radio Research Agency	MSIP-REM-W43-FBC750

Schiff Zulassungen

Logo	Zulassung	Zertifikatsname
	ABS American Bureau of Shipping	16-HG1554285-PDA
	BV Bureau Veritas S.A.	13453/DO BV
	DNV GL Det Norske Veritas, Germanischer Lloyd	TAA0000194

	DNV GL Det Norske Veritas, Germanischer Lloyd	TAA0000194
	DNV DNV Germany GmbH	A-14093
	GL Germanischer Lloyd	26 898 - 05 HH
	LR Lloyds Register	02/20026 (E5)
	NK Nippon Kaiji Kyokai	TA17255M
	PRS Polski Rejestr Statkow	TE/1989/880590/13
	RINA RINA Germany GmbH	ELE134212XG

UL-Zulassungen

















Logo	Zulassung	Zertifikatsname
	UL UL International Netherlands B.V. (ORDINARY LOCATIONS)	E175199 Sec.1 (ORDINARY LOCATIONS)

Passende Produkte







Systemgehäuse

	Art-Nr.: 850-804 IP65-Systemgehäuse; Edelstahl; BxHxT (400x123x200 mm); 4 x M20-, 16 x M16-, 28 x M12-Verschraubung	www.wago.com/850-804
--	---	--



Art-Nr.: 850-804/000-001

	IP65-Systemgehäuse; Edelstahl; BxHxT (400x123x200 mm); 2 x M20-, 13 x M16-, 32 x M12-Verschraubung	www.wago.com/850-804/000-001
	Art-Nr.: 850-805 IP65-Systemgehäuse; Edelstahl; BxHxT (600x123x200 mm); 4 x M20-, 19 x M16-, 67 x M12-Verschraubung	www.wago.com/850-805
	Art-Nr.: 850-814/002-000 IP65-Systemgehäuse; Stahlblech (RAL 7035); BxHxT (200x120x200 mm); ohne Flanschplatte	www.wago.com/850-814/002-000
	Art-Nr.: 850-815/002-000 IP65-Systemgehäuse; Stahlblech (RAL 7035); BxHxT (300x120x200 mm); ohne Flanschplatte	www.wago.com/850-815/002-000
	Art-Nr.: 850-816/002-000 IP65-Systemgehäuse; Stahlblech (RAL 7035); BxHxT (400x120x200 mm); ohne Flanschplatte	www.wago.com/850-816/002-000
	Art-Nr.: 850-817/002-000 IP65-Systemgehäuse; Stahlblech (RAL 7035); BxHxT (600x120x200 mm); ohne Flanschplatte	www.wago.com/850-817/002-000
	Art-Nr.: 850-825 IP65-Systemgehäuse; Aluminium (RAL 7032); BxHxT (160x100x160 mm); 9 x M12, 4 x M20	www.wago.com/850-825
	Art-Nr.: 850-826 IP65-Systemgehäuse; Aluminium (RAL 7032); BxHxT (240x100x160 mm); 4 x M20-, 4 x M16-, 14 x M12-Verschraubung	www.wago.com/850-826
	Art-Nr.: 850-826/002-000 IP65-Systemgehäuse; Aluminium (RAL 7035); BxHxT (240x100x160 mm); 4 x M20-, 4 x M16-, 14 x M12-Verschraubung	www.wago.com/850-826/002-000
	Art-Nr.: 850-827 IP65-Systemgehäuse; Aluminium (RAL 7032); BxHxT (320x100x160 mm); 4 x M20-, 8 x M16-, 17 x M12-Verschraubung	www.wago.com/850-827
	Art-Nr.: 850-827/002-000 IP65-Systemgehäuse; Aluminium (RAL 7035); BxHxT (320x100x160 mm); 4 x M20-, 8 x M16-, 17 x M12-Verschraubung	www.wago.com/850-827/002-000
	Art-Nr.: 850-828 IP65-Systemgehäuse; Aluminium (RAL 7032); BxHxT (480x100x160 mm); 4 x M20-, 10 x M16-, 35 x M12-Verschraubung	www.wago.com/850-828
	Art-Nr.: 850-828/002-000 IP65-Systemgehäuse; Aluminium (RAL 7035); BxHxT (480x100x160 mm); 4 x M20-, 10 x M16-, 35 x M12-Verschraubung	www.wago.com/850-828/002-000
	Art-Nr.: 850-834 IP65-Systemgehäuse; Polyester (RAL 7032); BxHxT (164x100x164 mm); 9 x M12, 4 x M20	www.wago.com/850-834
	Art-Nr.: 850-835 IP65-Systemgehäuse; Polyester (RAL 7032); BxHxT (244x100x164 mm); 4 x M20-, 4 x M16-, 14 x M12-Verschraubung	www.wago.com/850-835
	Art-Nr.: 850-836 IP65-Systemgehäuse; Polyester (RAL 7032); BxHxT (324x100x164 mm); 4 x M20-, 8 x M16-, 17 x M12-Verschraubung	www.wago.com/850-836







Schirmanschluss





	Art-Nr.: 790-108 Schirmklemmbügel; 11 mm breit; kontaktierbarer Schirmdurchmesser	www.wago.com/790-108
	Art-Nr.: 790-116 Schirmklemmbügel; 19 mm breit; kontaktierbarer Schirmdurchmesser; 7 ... 16 mm	www.wago.com/790-116
	Art-Nr.: 790-124 Schirmklemmbügel; 27 mm breit; kontaktierbarer Schirmdurchmesser; 6 ... 24 mm	www.wago.com/790-124
	Art-Nr.: 790-140 Schirmklemmbügel; kontaktierbarer Schirmdurchmesser	www.wago.com/790-140
	Art-Nr.: 790-208 Schirmklemmbügel; 12,4 mm breit; 3 ... 8 mm	www.wago.com/790-208
	Art-Nr.: 790-216 Schirmklemmbügel; 21,8 mm breit; 6 ... 16 mm	www.wago.com/790-216
	Art-Nr.: 790-220 Schirmklemmbügel; 30 mm breit; 6 ... 20 mm	www.wago.com/790-220

Allgemeines Zubehör











	Art-Nr.: 750-921 Bluetooth®-Adapter	www.wago.com/750-921
	Art-Nr.: 750-923 Konfigurationsleitung; USB-Anschluss	www.wago.com/750-923
	Art-Nr.: 750-923/000-001 Konfigurationsleitung; USB-Anschluss	www.wago.com/750-923/000-001









Tragschiene

	Art-Nr.: 210-112 Stahltragschiene; 35 x 7,5 mm; 1 mm dick; 2 m lang; gelocht; entsprechend EN 60715; Lochbreite 25 mm; Lochabstand 36 mm	www.wago.com/210-112
	Art-Nr.: 210-113 Stahltragschiene; 35 x 7,5 mm; 1 mm dick; 2 m lang; ungelocht; entsprechend EN 60715	www.wago.com/210-113
	Art-Nr.: 210-114 Stahltragschiene; 35 x 15 mm; 1,5 mm dick; 2 m lang; ungelocht; ähnlich EN 60715	www.wago.com/210-114
	Art-Nr.: 210-115 Stahltragschiene; 35 x 7,5 mm; 1 mm dick; 2 m lang; gelocht; entsprechend EN 60715; Lochbreite 18 mm; Lochabstand 25 mm	www.wago.com/210-115
	Art-Nr.: 210-118 Stahltragschiene; 35 x 15 mm; 2,3 mm dick; 2 m lang; ungelocht; entsprechend EN 60715	www.wago.com/210-118
	Art-Nr.: 210-196 Aluminiumtragschiene; 35 x 8,2 mm; 1,6 mm dick; 2 m lang; ungelocht; ähnlich EN 60715	www.wago.com/210-196
	Art-Nr.: 210-197 Stahltragschiene; 35 x 15 mm; 1,5 mm dick; 2 m lang; gelocht; ähnlich EN 60715	www.wago.com/210-197

	Art-Nr.: 210-198 Kupfertragschiene; 35 x 15 mm; 2,3 mm dick; 2 m lang; ungelocht; entsprechend EN 60715	www.wago.com/210-198
	Art-Nr.: 210-504 Stahltragschiene; 35 x 7,5 mm; 1 mm dick; 2 m lang; gelocht; bandverzinkt; entsprechend EN 60715	www.wago.com/210-504
	Art-Nr.: 210-505 Stahltragschiene; 35 x 7,5 mm; 1 mm dick; 2 m lang; ungelocht; bandverzinkt; entsprechend EN 60715	www.wago.com/210-505
	Art-Nr.: 210-506 Stahltragschiene; 35 x 15 mm; 1,5 mm dick; 2 m lang; ungelocht; bandverzinkt; ähnlich EN 60715	www.wago.com/210-506
	Art-Nr.: 210-508 Stahltragschiene; 35 x 15 mm; 1,5 mm dick; 2 m lang; gelocht; bandverzinkt; ähnlich EN 60715	www.wago.com/210-508

Beschriftungsmaterial

	Art-Nr.: 2009-145 Mini-WSB Inline; für smartPRINTER; auf Rolle; dehnbar 5 - 5,2 mm; unbedruckt; aufrastbar	www.wago.com/2009-145
	Art-Nr.: 2009-145/000-002 Mini-WSB Inline; für smartPRINTER; auf Rolle; dehnbar 5 - 5,2 mm; unbedruckt; aufrastbar	www.wago.com/2009-145/000-002
	Art-Nr.: 2009-145/000-005 Mini-WSB Inline; für smartPRINTER; auf Rolle; dehnbar 5 - 5,2 mm; unbedruckt; aufrastbar	www.wago.com/2009-145/000-005
	Art-Nr.: 2009-145/000-006 Mini-WSB Inline; für smartPRINTER; auf Rolle; dehnbar 5 - 5,2 mm; unbedruckt; aufrastbar	www.wago.com/2009-145/000-006
	Art-Nr.: 2009-145/000-007 Mini-WSB Inline; für smartPRINTER; auf Rolle; dehnbar 5 - 5,2 mm; unbedruckt; aufrastbar	www.wago.com/2009-145/000-007
	Art-Nr.: 2009-145/000-012 Mini-WSB Inline; für smartPRINTER; auf Rolle; dehnbar 5 - 5,2 mm; unbedruckt; aufrastbar	www.wago.com/2009-145/000-012
	Art-Nr.: 2009-145/000-023 Mini-WSB Inline; für smartPRINTER; auf Rolle; dehnbar 5 - 5,2 mm; unbedruckt; aufrastbar	www.wago.com/2009-145/000-023
	Art-Nr.: 2009-145/000-024 Mini-WSB Inline; auf Rolle; dehnbar 5 - 5,2 mm; unbedruckt; aufrastbar	www.wago.com/2009-145/000-024
	Art-Nr.: 248-501 Mini-WSB-Schnellbeschriftungssystem; unbedruckt; Schildchenbreite 5 mm; 10 Streifen à 10 Schilder pro Karte	www.wago.com/248-501
	Art-Nr.: 248-501/000-002 Mini-WSB-Beschriftungskarte; als Karte; nicht dehnbar; unbedruckt; aufrastbar	www.wago.com/248-501/000-002
	Art-Nr.: 248-501/000-005 Mini-WSB-Beschriftungskarte; als Karte; unbedruckt; aufrastbar	www.wago.com/248-501/000-005

	Art-Nr.: 248-501/000-006 Mini-WSB-Beschriftungskarte; als Karte; nicht dehnbar; unbedruckt; aufrastbar	www.wago.com/248-501/000-006
	Art-Nr.: 248-501/000-007 Mini-WSB-Beschriftungskarte; als Karte; nicht dehnbar; unbedruckt; aufrastbar	www.wago.com/248-501/000-007
	Art-Nr.: 248-501/000-012 Mini-WSB-Beschriftungskarte; als Karte; nicht dehnbar; unbedruckt; aufrastbar	www.wago.com/248-501/000-012
	Art-Nr.: 248-501/000-017 Mini-WSB-Beschriftungskarte; als Karte; nicht dehnbar; unbedruckt; aufrastbar	www.wago.com/248-501/000-017
	Art-Nr.: 248-501/000-023 Mini-WSB-Beschriftungskarte; als Karte; nicht dehnbar; unbedruckt; aufrastbar	www.wago.com/248-501/000-023
	Art-Nr.: 248-501/000-024 Mini-WSB-Beschriftungskarte; als Karte; nicht dehnbar; unbedruckt; aufrastbar	www.wago.com/248-501/000-024
	Art-Nr.: 750-100 Beschriftungskarte; als Bogen DIN A4; unbedruckt	www.wago.com/750-100
	Art-Nr.: 750-103 Gruppenschildträger	www.wago.com/750-103
	Art-Nr.: 750-106 Gruppenschildträger	www.wago.com/750-106

Downloads

Dokumentation

Handbuch

Feldbuskoppler CANopen, MSS 10 kBaud -1 MBaud, digitale und analoge Signale	V 4.1.0 Sep 29, 2015	PDF 8,5 MB	Download
--	-------------------------	---------------	----------

Ausschreibungstext

750-337 IO, Koppler	Jan 21, 2016	DOC 31,7 kB	Download
------------------------	--------------	----------------	----------

Weitere Informationen

Entsorgung; Elektro- und Elektronikgeräte, Verpackung	V 1.0.0 Oct 15, 2018	PDF 269,1 kB	Download
---	-------------------------	-----------------	----------

Systembeschreibung

Übersicht Zulassungen WAGO-I/O-SYSTEM 750



-	Jun 2, 2017	PDF 341,4 kB	Download
Einsatz in explosionsgefährdeten Bereichen Begriffsdefinition, Kennzeichnung und Errichtungsbestimmungen	V 1.0.0 May 8, 2014	PDF 1,0 MB	Download
Projektierungshinweise Randbedingungen und Empfehlungen zur Erhöhung der Betriebssicherheit	V 2.0.1 May 3, 2011	PDF 1,8 MB	Download
I/O-System – Serie 750/753 Allgemeine Produktinformationen	May 29, 2018	PDF 1,6 MB	Download

Runtime Software

Firmware

Firmware: 750-337 Feldbuskoppler CANopen; MCS	23 Jul 12, 2018	zip 504,0 kB	Download
---	--------------------	-----------------	----------

smartDATA

CAD Daten

3D Download 750-337		URL	Download
---------------------	--	-----	----------

Gerätedateien

Gerätebeschreibungsdatei

750-914; EDS-Dateien für CANopen / Serie 750, 752 und 767	XP May 9, 2017	ZIP 1,3 MB	Download
---	-------------------	---------------	----------

Gerätetreiber

750-914; EDS-Dateien für CANopen / Serie 750, 752 und 767	XP May 9, 2017	ZIP 1,3 MB	Download
WAGO USB Service Kabel Treiber / Serie 750 und 857	6.5.3.0 Sep 10, 2014	ZIP 4,8 MB	Download



Produktfamilie

I/O-System – Serie 750/753

Die dezentrale Peripherie für alle Anwendungen: Das WAGO-I/O-SYSTEM 750 bietet mit weit über 500 I/O-Modulen und Feldbuskopplern alle Funktionen, die Sie für Ihre Automation benötigen – für jeden Feldbus.

[Mehr über die Produktfamilie erfahren](#)

[Alle Produkte der Familie anzeigen](#)

Änderungen vorbehalten.

WAGO Kontakttechnik GmbH & Co. KG
Hansastr. 27
32423 Minden
Telefon: +49571 887-0
E-Mail: info.de@wago.com | Web: www.wago.com

Haben Sie Fragen zu unseren Produkten?
Wir stehen Ihnen telefonisch unter +49 (571) 887-44222 gern zur
Verfügung.