

RoHS Compliant

BOMcheck.net

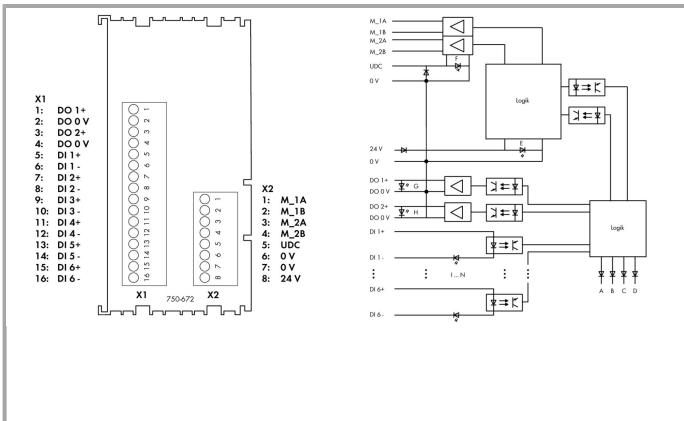

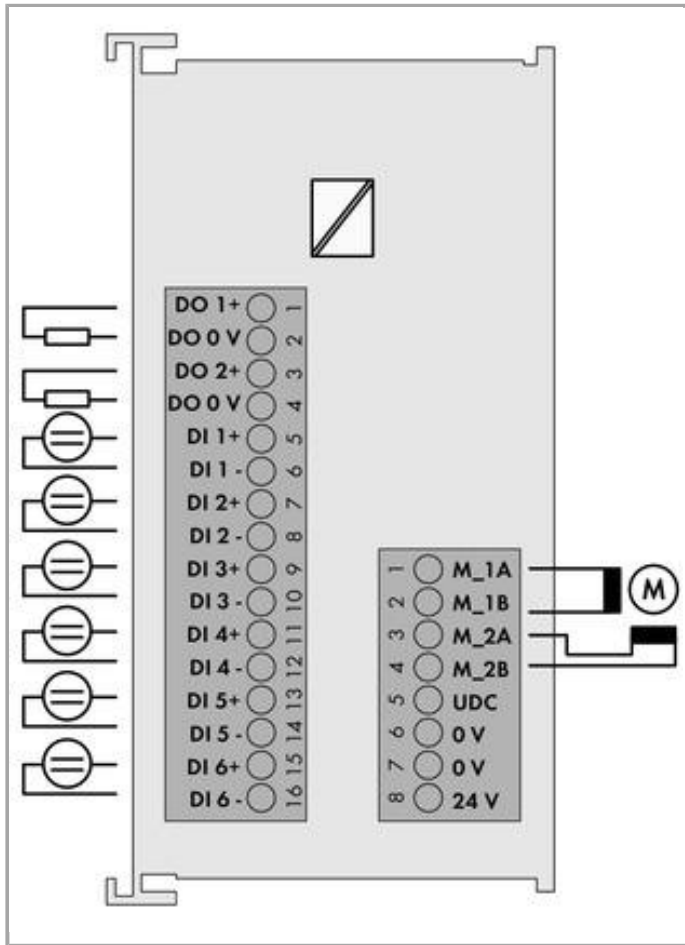

Artikelbeschreibung

Der 750-672 ist ein intelligenter Steppercontroller mit eigener Leistungsstufe zur Ansteuerung 2-phasiger Stepermotoren bis 70 V/7,5 A.

Das 64-fache Microstepping vermeidet resonanzbedingte Schrittlverluste in den Beschleunigungsphasen und schont die Mechanik. Einstellbare Stromgrenzen für Stillstand, Beschleunigung und konstante Geschwindigkeit minimieren die Verlustleistung der Motoren. 6 konfigurierbare Eingänge für Start/Stopp, Endschalter, Referenznocken, Jog/Tip etc. werden direkt und ohne weitere Verzögerung von der internen Software ausgewertet. 2 Ausgänge können mit internen Funktionen verknüpft oder frei genutzt werden.

Flexibel einsetzbare Funktionen wie Positionierung mit verschiedenen Beschleunigungsrampen, Befehlstabellen, Nockenschaltwerk, Auto-Referenzierung und weitere ereignisabhängige Eigenschaften ermöglichen ein breites Einsatzspektrum. Die Schnittstelle für den Programmierer ist bei allen Modulen der WAGO-Steppercontroller-Familie gleich.

Daten

Technische Daten

Gerätespezifisch

Eingänge (voreingestellt): DI 1: Antrieb Stopp, DI 2: Referenzeingang, DI 3: Jog-Schalter positive Richtung, DI 4: Jogschalter negative Richtung, DI 5: Endschalter in positiver Richtung, DI 6: Endschalter in negativer Richtung, Ausgänge (voreingestellt): DO 1: Ziel erreicht, DO 2: Fehler, Die Eingänge und Ausgänge können frei umkonfiguriert werden.

Anzahl der digitalen Ausgänge

2



Anzahl der Ausgänge	1 Schrittmotor (2 Phasen)
Eingangsfiter	100 µs, Software-Filter nachschaltbar
Eingangsstrom typ.	2,8 mA
Ausgangsstrom je Kanal	0.5 A
Ausgangstrom	kurzschlussfest
Schaltfrequenz max.	5Hz
Lastart	ohmsche Last, induktive Last (max. 2 H), Lampen
Ausgangsstrom max. Motor	2 x 5,0 A (2 x 7,5 A kurzzeitig)
Ausgangsspannung	Steuerspannung: DC 24 V (-25 % ... +30 %), Ruhestrom 120 mA + 2 x 0,5 A (DO1, DO2, lastabhängig) Motorspannung: Nennwert DC 55 V, Absolute Obergrenze: 71,5 V, Absolute Untergrenze: 18 V, Ruhestrom typ. = 5 mA, Absicherung extern über eine Sicherung 5 A
Spannungsbereich für Signal (0)	DC -3 ... +5 V
Spannungsbereich für Signal (1)	DC 15 ... 30 V
Diagnose	Überstrom, Kurz- oder Erdschluss, Übertemperatur, Überwachung Versorgungsspannung, Drahtbruch Motor
Auflösung	15 Bit + 16 Bit Vorteiler; 64 Schritte Microstepping pro Vollschritt
Auflösung Stepper	23 Bit + Vorzeichen
Schaltfrequenz max	5 Hz
Lastart der Schaltfrequenz	Induktive Last nach IEC 947-5-1, DC 13
Schrittfrequenz, Vollschritt max	7812 Hz
Datenbreite	12 Byte In/Out
Schutzfunktion	Kurzschlussüberwachung der Motoranschlüsse: Wicklungskurzschluss und Kurzschluss gegen 0 V und 24 V 24V-Versorgung: Verpolungsschutz Motorversorgung: Verpolungsschutz über externe Sicherung
Funktionen	Positionieren, Rampen in sin ² , fliegender Sollwertwechsel, Drehzahlregelung
Versorgungsspannung System	DC 5 V; über Datenkontakte
Stromaufnahme Systemversorgung (5 V)	70 mA
Potentialtrennung	500 V System/Versorgung

Anschlussdaten

Anschluss technik: Ein-/Ausgänge	24 x CAGE CLAMP®
Anschluss typ 1	Ein-/Ausgänge
Eindrähtiger Leiter	0,08 ... 1,5 mm ² / 28 ... 14 AWG
Feindrähtiger Leiter	0,08 ... 1,5 mm ² / 28 ... 14 AWG
Abisolierlänge	5 ... 6 mm / 0.2 ... 0.24 inch
Anschlussanforderung zulässige Leitungslänge	30 m
Anschlussanforderung zulässiger Leitungstyp	Motoranschluss: geschirmt

Geometrische Daten

Breite	48 mm / 1.89 inch
Höhe	69,8 mm / 2.748 inch
Höhe ab Oberkante Tragschiene	62,6 mm / 2.465 inch
Tiefe	100 mm / 3.937 inch

Mechanische Daten

Montageart	Tragschiene 35
------------	----------------

Werkstoffdaten

Farbe	lichtgrau
Gehäusewerkstoff	Polycarbonat, Polyamid 6.6
Gewicht	177 g
Konformitätskennzeichnung	CE

Umgebungsbedingungen

Umgebungstemperatur (Betrieb)	0 ... 55 °C
Umgebungstemperatur (Lagerung)	-40 ... 85 °C
Schutzart	IP20
Verschmutzungsgrad (5)	2 gemäß IEC 61131-2
Betriebshöhe	0 ... 2000 m
Einbaulage	horizontal stehend/liegend; vertikal
Relative Feuchte (ohne Betauung)	95 %
Vibrationsfestigkeit	gemäß IEC 60068-2-6
Schockfestigkeit	15g gemäß IEC 60068-2-27
EMV-Störfestigkeit	gemäß EN 61000-6-2
EMV-Störaussendung	gemäß EN 61000-6-3
Beanspruchung durch Schadstoffe	gemäß IEC 60068-2-42 und IEC 60068-2-43
Zulässige Schadstoffkonzentration H ₂ S bei einer relativen Feuchte < 75 %	10 ppm
Zulässige Schadstoffkonzentration SO ₂ bei einer relativen Feuchte < 75 %	25 ppm

Kaufmännische Daten

Ursprungsland	DE
GTIN	4045454763701
Zolltarifnummer	85389099990
Produktgruppe	15 (I/O-System)

eCl@ss 9.0	27-24-26-05
eCl@ss 8.0	27-24-26-05
ETIM 6.0	EC001601
ETIM 5.0	EC001601













Zulassungen / Zertifikate

Länderspezifische Zulassungen

Logo	Zulassung	Zertifikatsname
	KC National Radio Research Agency	MSIP-REM-W43-MCM750

Passende Produkte

Tragschiene

	Art-Nr.: 210-112 Stahltragschiene; 35 x 7,5 mm; 1 mm dick; 2 m lang; gelocht; entsprechend EN 60715; Lochbreite 25 mm; Lochabstand 36 mm	www.wago.com/210-112
	Art-Nr.: 210-113 Stahltragschiene; 35 x 7,5 mm; 1 mm dick; 2 m lang; ungelocht; entsprechend EN 60715	www.wago.com/210-113
	Art-Nr.: 210-114 Stahltragschiene; 35 x 15 mm; 1,5 mm dick; 2 m lang; ungelocht; ähnlich EN 60715	www.wago.com/210-114
	Art-Nr.: 210-115 Stahltragschiene; 35 x 7,5 mm; 1 mm dick; 2 m lang; gelocht; entsprechend EN 60715; Lochbreite 18 mm; Lochabstand 25 mm	www.wago.com/210-115
	Art-Nr.: 210-118 Stahltragschiene; 35 x 15 mm; 2,3 mm dick; 2 m lang; ungelocht; entsprechend EN 60715	www.wago.com/210-118
	Art-Nr.: 210-196 Aluminiumtragschiene; 35 x 8,2 mm; 1,6 mm dick; 2 m lang; ungelocht; ähnlich EN 60715	www.wago.com/210-196
	Art-Nr.: 210-197 Stahltragschiene; 35 x 15 mm; 1,5 mm dick; 2 m lang; gelocht; ähnlich EN 60715	www.wago.com/210-197
	Art-Nr.: 210-198 Kupfertragschiene; 35 x 15 mm; 2,3 mm dick; 2 m lang; ungelocht; entsprechend EN 60715	www.wago.com/210-198
	Art-Nr.: 210-504 Stahltragschiene; 35 x 7,5 mm; 1 mm dick; 2 m lang; gelocht; bandverzinkt; entsprechend EN 60715	www.wago.com/210-504
	Art-Nr.: 210-505 Stahltragschiene; 35 x 7,5 mm; 1 mm dick; 2 m lang; ungelocht; bandverzinkt; entsprechend EN 60715	www.wago.com/210-505
	Art-Nr.: 210-506 Stahltragschiene; 35 x 15 mm; 1,5 mm dick; 2 m lang; ungelocht; bandverzinkt; ähnlich EN 60715	www.wago.com/210-506
	Art-Nr.: 210-508 Stahltragschiene; 35 x 15 mm; 1,5 mm dick; 2 m lang; gelocht; bandverzinkt; ähnlich EN 60715	www.wago.com/210-508

Werkzeug



Art-Nr.: 210-719

Betätigungswerkzeug mit teilisoliertem Schaft; Typ 1, Klinge (2,5 x 0,4) mm

www.wago.com/210-719

Beschriftungsmaterial



Art-Nr.: 2009-145

Mini-WSB Inline; für smartPRINTER; auf Rolle; dehnbar 5 - 5,2 mm; unbedruckt; aufrastbar

www.wago.com/2009-145



Art-Nr.: 2009-145/000-002

Mini-WSB Inline; für smartPRINTER; auf Rolle; dehnbar 5 - 5,2 mm; unbedruckt; aufrastbar

www.wago.com/2009-145/000-002



Art-Nr.: 2009-145/000-005

Mini-WSB Inline; für smartPRINTER; auf Rolle; dehnbar 5 - 5,2 mm; unbedruckt; aufrastbar

www.wago.com/2009-145/000-005



Art-Nr.: 2009-145/000-006

Mini-WSB Inline; für smartPRINTER; auf Rolle; dehnbar 5 - 5,2 mm; unbedruckt; aufrastbar

www.wago.com/2009-145/000-006



Art-Nr.: 2009-145/000-007

Mini-WSB Inline; für smartPRINTER; auf Rolle; dehnbar 5 - 5,2 mm; unbedruckt; aufrastbar

www.wago.com/2009-145/000-007



Art-Nr.: 2009-145/000-012

Mini-WSB Inline; für smartPRINTER; auf Rolle; dehnbar 5 - 5,2 mm; unbedruckt; aufrastbar

www.wago.com/2009-145/000-012



Art-Nr.: 2009-145/000-023

Mini-WSB Inline; für smartPRINTER; auf Rolle; dehnbar 5 - 5,2 mm; unbedruckt; aufrastbar

www.wago.com/2009-145/000-023



Art-Nr.: 2009-145/000-024

Mini-WSB Inline; auf Rolle; dehnbar 5 - 5,2 mm; unbedruckt; aufrastbar

www.wago.com/2009-145/000-024



Art-Nr.: 248-501

Mini-WSB-Schnellbeschriftungssystem; unbedruckt; Schildchenbreite 5 mm; 10 Streifen à 10 Schilder pro Karte

www.wago.com/248-501



Art-Nr.: 248-501/000-002

Mini-WSB-Beschriftungskarte; als Karte; nicht dehnbar; unbedruckt; aufrastbar

www.wago.com/248-501/000-002



Art-Nr.: 248-501/000-005

Mini-WSB-Beschriftungskarte; als Karte; unbedruckt; aufrastbar

www.wago.com/248-501/000-005



Art-Nr.: 248-501/000-006

Mini-WSB-Beschriftungskarte; als Karte; nicht dehnbar; unbedruckt; aufrastbar

www.wago.com/248-501/000-006



Art-Nr.: 248-501/000-007

Mini-WSB-Beschriftungskarte; als Karte; nicht dehnbar; unbedruckt; aufrastbar

www.wago.com/248-501/000-007



Art-Nr.: 248-501/000-012
Mini-WSB-Beschriftungskarte; als Karte; nicht dehnbar; unbedruckt; aufrastbar

www.wago.com/248-501/000-012



Art-Nr.: 248-501/000-017
Mini-WSB-Beschriftungskarte; als Karte; nicht dehnbar; unbedruckt; aufrastbar

www.wago.com/248-501/000-017



Art-Nr.: 248-501/000-023
Mini-WSB-Beschriftungskarte; als Karte; nicht dehnbar; unbedruckt; aufrastbar

www.wago.com/248-501/000-023



Art-Nr.: 248-501/000-024
Mini-WSB-Beschriftungskarte; als Karte; nicht dehnbar; unbedruckt; aufrastbar

www.wago.com/248-501/000-024



Art-Nr.: 750-103
Gruppenschildträger

www.wago.com/750-103



Art-Nr.: 750-106
Gruppenschildträger

www.wago.com/750-106

Schirmanschluss



Art-Nr.: 790-108
Schirmklemmbügel; 11 mm breit; kontaktierbarer Schirmdurchmesser

www.wago.com/790-108



Art-Nr.: 790-116
Schirmklemmbügel; 19 mm breit; kontaktierbarer Schirmdurchmesser; 7 ... 16 mm

www.wago.com/790-116



Art-Nr.: 790-124
Schirmklemmbügel; 27 mm breit; kontaktierbarer Schirmdurchmesser; 6 ... 24 mm

www.wago.com/790-124



Art-Nr.: 790-140
Schirmklemmbügel; kontaktierbarer Schirmdurchmesser

www.wago.com/790-140



Art-Nr.: 790-208
Schirmklemmbügel; 12,4 mm breit; 3 ... 8 mm

www.wago.com/790-208



Art-Nr.: 790-216
Schirmklemmbügel; 21,8 mm breit; 6 ... 16 mm

www.wago.com/790-216



Art-Nr.: 790-220
Schirmklemmbügel; 30 mm breit; 6 ... 20 mm

www.wago.com/790-220

Systemgehäuse



Art-Nr.: 850-804
IP65-Systemgehäuse; Edelstahl; BxHxT (400x123x200 mm); 4 x M20-, 16 x M16-, 28 x M12-Verschraubung

www.wago.com/850-804

















Art-Nr.: 850-804/000-001
IP65-Systemgehäuse; Edelstahl; BxHxT (400x123x200 mm); 2 x M20-, 13 x M16-, 32 x M12-Verschraubung

www.wago.com/850-804/000-001



Art-Nr.: 850-805
IP65-Systemgehäuse; Edelstahl; BxHxT (600x123x200 mm); 4 x M20-, 19 x M16-, 67 x M12-Verschraubung

www.wago.com/850-805

	Art-Nr.: 850-814/002-000 IP65-Systemgehäuse; Stahlblech (RAL 7035); BxHxT (200x120x200 mm); ohne Flanschplatte	www.wago.com/850-814/002-000
	Art-Nr.: 850-815/002-000 IP65-Systemgehäuse; Stahlblech (RAL 7035); BxHxT (300x120x200 mm); ohne Flanschplatte	www.wago.com/850-815/002-000
	Art-Nr.: 850-816/002-000 IP65-Systemgehäuse; Stahlblech (RAL 7035); BxHxT (400x120x200 mm); ohne Flanschplatte	www.wago.com/850-816/002-000
	Art-Nr.: 850-817/002-000 IP65-Systemgehäuse; Stahlblech (RAL 7035); BxHxT (600x120x200 mm); ohne Flanschplatte	www.wago.com/850-817/002-000
	Art-Nr.: 850-825 IP65-Systemgehäuse; Aluminium (RAL 7032); BxHxT (160x100x160 mm); 9 x M12, 4 x M20	www.wago.com/850-825
	Art-Nr.: 850-826 IP65-Systemgehäuse; Aluminium (RAL 7032); BxHxT (240x100x160 mm); 4 x M20-, 4 x M16-, 14 x M12-Verschraubung	www.wago.com/850-826
	Art-Nr.: 850-826/002-000 IP65-Systemgehäuse; Aluminium (RAL 7035); BxHxT (240x100x160 mm); 4 x M20-, 4 x M16-, 14 x M12-Verschraubung	www.wago.com/850-826/002-000
	Art-Nr.: 850-827 IP65-Systemgehäuse; Aluminium (RAL 7032); BxHxT (320x100x160 mm); 4 x M20-, 8 x M16-, 17 x M12-Verschraubung	www.wago.com/850-827
	Art-Nr.: 850-827/002-000 IP65-Systemgehäuse; Aluminium (RAL 7035); BxHxT (320x100x160 mm); 4 x M20-, 8 x M16-, 17 x M12-Verschraubung	www.wago.com/850-827/002-000
	Art-Nr.: 850-828 IP65-Systemgehäuse; Aluminium (RAL 7032); BxHxT (480x100x160 mm); 4 x M20-, 10 x M16-, 35 x M12-Verschraubung	www.wago.com/850-828
	Art-Nr.: 850-828/002-000 IP65-Systemgehäuse; Aluminium (RAL 7035); BxHxT (480x100x160 mm); 4 x M20-, 10 x M16-, 35 x M12-Verschraubung	www.wago.com/850-828/002-000
	Art-Nr.: 850-834 IP65-Systemgehäuse; Polyester (RAL 7032); BxHxT (164x100x164 mm); 9 x M12, 4 x M20	www.wago.com/850-834
	Art-Nr.: 850-835 IP65-Systemgehäuse; Polyester (RAL 7032); BxHxT (244x100x164 mm); 4 x M20-, 4 x M16-, 14 x M12-Verschraubung	www.wago.com/850-835
	Art-Nr.: 850-836 IP65-Systemgehäuse; Polyester (RAL 7032); BxHxT (324x100x164 mm); 4 x M20-, 8 x M16-, 17 x M12-Verschraubung	www.wago.com/850-836

Downloads

Dokumentation

Handbuch



Steppercontroller 70 V / 7,5 A 6IN, 2OUT	V 1.0.6 Jul 14, 2014	PDF 2,5 MB	Download
Ausschreibungstext			
750-672	Jan 21, 2016	DOC 32,8 kB	Download
Weitere Informationen			
Entsorgung; Elektro- und Elektronikgeräte, Verpackung	V 1.0.0 Oct 15, 2018	PDF 269,1 kB	Download
Systembeschreibung			
I/O-System – Serie 750/753 Allgemeine Produktinformationen	May 29, 2018	PDF 1,6 MB	Download
Einsatz in explosionsgefährdeten Bereichen Begriffsdefinition, Kennzeichnung und Errichtungsbestimmungen	V 1.0.0 May 8, 2014	PDF 1,0 MB	Download
Übersicht Zulassungen WAGO-I/O-SYSTEM 750	Jun 2, 2017	PDF 341,4 kB	Download
Projektierungshinweise Randbedingungen und Empfehlungen zur Erhöhung der Betriebssicherheit	V 2.0.1 May 3, 2011	PDF 1,8 MB	Download
Anwendungshinweise			
Anwendungshinweis CoDeSys 2.3			
Anwendungshinweis für die Steuerung eines Icus robotlink Der Anwendungshinweis beschreibt anhand einer Demoapplikation die Steuerung eines Icus robotlink® Roboterarms mit sechs Achsen. Als Steuerung wird ein Wago PFC200 (Art.-Nr. 750-8202) verwendet.	Nov 12, 2015	ZIP 1,3 MB	Download
smartDATA			
CAD Daten			
3D Download 750-672		URL	Download
Gerätedateien			
Gerätetreiber			
WAGO USB Service Kabel Treiber / Serie 750 und 857	6.5.3.0 Sep 10, 2014	ZIP 4,8 MB	Download



Produktfamilie

I/O-System – Serie 750/753

Die dezentrale Peripherie für alle Anwendungen: Das WAGO-I/O-SYSTEM 750 bietet mit weit über 500 I/O-Modulen und Feldbuskopplern alle Funktionen, die Sie für Ihre Automation benötigen – für jeden Feldbus.

[Mehr über die Produktfamilie erfahren](#)

[Alle Produkte der Familie anzeigen](#)

Änderungen vorbehalten.

WAGO Kontakttechnik GmbH & Co. KG
Hansastr. 27
32423 Minden
Telefon: +49571 887-0
E-Mail: info.de@wago.com | Web: www.wago.com

Haben Sie Fragen zu unseren Produkten?
Wir stehen Ihnen telefonisch unter +49 (571) 887-44222 gern zur
Verfügung.