

**KLIPPON POK3 M20ACSS EX**

**Weidmüller Interface GmbH & Co. KG**  
 Klingenbergstraße 16  
 D-32758 Detmold  
 Germany  
 Fon: +49 5231 14-0  
 Fax: +49 5231 14-292083  
 www.weidmueller.com



Wählen Sie Ihr individuelles Verteilergehäuse mit Ex-Schutz. Sie haben die Wahl zwischen 11 Baugrößen der Gehäusereihen Klippon® K (Aluminium) und 5 Baugrößen der Klippon® POK (Polyester) mit bereits vormontierten Klemmenleisten mit Schraub- oder Zugfederanschluss. Jedes Gehäuse ist mit metrischen Gewindebohrungen ausgestattet.

**Allgemeine Bestelldaten**

Best.-Nr.	<a href="#">8000004228</a>
Typ	KLIPPON POK3 M20ACSS EX
Ausführung	Verteilergehäuse Ex, Klippon POK 3 Ex, KL SET 18A4 S, Bohrungen Seite A: 4 x M20x1,5, Bohrungen Seite B: 4 x M20x1,5
GTIN (EAN)	4032248986446
VPE	1 Stück

**KLIPPON POK3 M20ACSS EX**

**Weidmüller Interface GmbH & Co. KG**  
Klingenbergstraße 16  
D-32758 Detmold  
Germany  
Fon: +49 5231 14-0  
Fax: +49 5231 14-292083  
www.weidmueller.com

**Technische Daten****Abmessungen und Gewichte**

Nettogewicht 1 g

**Gehäuse**

Bohrungen Seite A	4 x M20x1,5	Bohrungen Seite B	4 x M20x1,5
Werkstoff	glasfaser-verstärktes Polyester		

**Klassifikationen**

eClass 6.0	27-14-91-07	eClass 7.0	27-14-91-07
------------	-------------	------------	-------------

**Zulassungen**

Zulassungen

**KLIPPON POK3 M20ACSS EX**

**Weidmüller Interface GmbH & Co. KG**  
Klingenbergstraße 16  
D-32758 Detmold  
Germany  
Fon: +49 5231 14-0  
Fax: +49 5231 14-292083  
www.weidmueller.com

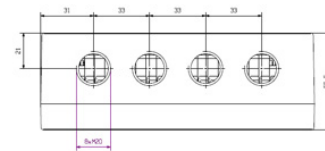
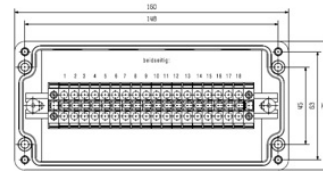
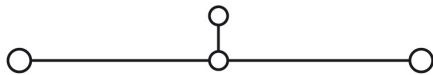
**Zeichnungen**

**KLIPPON POK3 M20ACSS EX**

**Weidmüller Interface GmbH & Co. KG**  
 Klingenbergstraße 16  
 D-32758 Detmold  
 Germany  
 Fon: +49 5231 14-0  
 Fax: +49 5231 14-292083  
 www.weidmueller.com

**Zubehör**

**Verschraubungen**



Umfangreiches Zubehör für die FieldPower® Boxen.  
 Leitungsdichtungen, Steckverbinder,  
 Verriegelungselemente und vieles mehr.

**Allgemeine Bestelldaten**

Best.-Nr.	Typ	Ausführung	GTIN (EAN)	VPE
<a href="#">1737080000</a>	VP M20-EXE SW	Verschraubungen, Verschlussstopfen, Polyamid, RAL 9005, M 20 x 1,5, IP 66	4008190956554	50 Stück

**Adaptoren**



Abgerundet wird das Portfolio der Kabelverschraubungen  
 durch eine Vielzahl weiteren Zubehörs.

Adaptoren dienen als Verbindungsstück zwischen  
 Gewindebohrung und Kabelverschraubung mit  
 unterschiedlichen Gewindegrößen und Gewindearten.

**Allgemeine Bestelldaten**

Best.-Nr.	Typ	Ausführung	GTIN (EAN)	VPE
<a href="#">1737560000</a>	ADAP EX M20-M16	Adaptor, Messing, vernickelt, M 20 x 1,5, M 20 x 1,5, Metrisch, IP 54	4008190957599	1 Stück

**KLIPPON POK3 M20ACSS EX**

**Weidmüller Interface GmbH & Co. KG**  
 Klingenbergstraße 16  
 D-32758 Detmold  
 Germany  
 Fon: +49 5231 14-0  
 Fax: +49 5231 14-292083  
 www.weidmueller.com

Zubehör

**Kunststoffverschraubungen Ex e**



Kabelverschraubungen aus Kunststoff für den Einsatz im ATEX Bereich

**Allgemeine Bestelldaten**

Best.-Nr.	Typ	Ausführung	GTIN (EAN)	VPE
<a href="#">1737290000</a>	VG M20-EXE SW	Kabelverschraubung, Polyamid, RAL 9005, Gewinde (außen): M 20 x 1,5	4008190956769	20 Stück

**Messingverschraubungen Ex e**



Kabelverschraubungen aus Messing für den Einsatz im ATEX Bereich

**Allgemeine Bestelldaten**

Best.-Nr.	Typ	Ausführung	GTIN (EAN)	VPE
<a href="#">1737220000</a>	VG M20-EXE MS	Kabelverschraubung, Messing, vernickelt, Gewinde (außen): M 20 x 1,5	4008190956691	50 Stück

**Klippon**  
**Klippon POK 3 Ex****Weidmüller Interface GmbH & Co. KG**  
Klingenbergstraße 16  
D-32758 Detmold  
Germany  
Fon: +49 5231 14-0  
Fax: +49 5231 14-292083  
www.weidmueller.com**Polyestergehäuse**

Die glasfaserverstärkten Polyestergehäuse der Reihe Klippon POK bilden eine hochwertige und preisgünstige Lösung für elektrische Verbindungen. Die Gehäuse eignen sich überall, wo Korrosionsbeständigkeit, Schlagfestigkeit und eine hohe Schutzart erforderlich sind.

**Merkmale:**

- 17 Baugrößen
- Deckel mit Edelstahlschrauben
- Montagebohrungen außerhalb des Dichtigkeitsbereichs
- Aufnahmegewinde für Tragschienen und Montageplatten
- Weidmüller fertigt und liefert die Gehäuse - entsprechend den Kundenwünschen - komplett bestückt mit Klemmen und Verschraubungen.

**Allgemeine Bestelldaten**

Best.-Nr.	<a href="#">9510320000</a>
Typ	Klippon POK 3 Ex
Ausführung	Klippon-Geschützte Baugruppen, Gehäuse, glasfaser-verstärktes Polyester, 75 mm, 56 mm, 160 mm
GTIN (EAN)	4008190498542
VPE	1 Stück

**Klippon  
Klippon POK 3 Ex**

**Weidmüller Interface GmbH & Co. KG**  
 Klingenbergstraße 16  
 D-32758 Detmold  
 Germany  
 Fon: +49 5231 14-0  
 Fax: +49 5231 14-292083  
 www.weidmueller.com

**Technische Daten**
**Abmessungen und Gewichte**

Länge	56 mm	Breite	160 mm
Höhe	75 mm	Befestigungsmaß Breite	148 mm
Befestigungsmaß Höhe	45 mm	Gewicht	405 g
Nettogewicht	461 g		

**Allgemeine Angaben**

Brennbarkeitsklasse nach UL94	V-0	Einsatzgebiete	Explosionsgefährdete Bereiche, Transportwesen, Prozessindustrie, Hafenanlagen
Werkstoff	glasfaser-verstärktes Polyester	Dichtungsmaterial	Silikon
Betriebstemperatur, min.	-40 °C	Betriebstemperatur, max.	90 °C
Schlagfestigkeit	7.00 J	Schutzart	IP 66
Gehäusebefestigung	Löcher 4 mm	Deckelbefestigung	M4 Schlitz-/Kreuzschlitzedelstahlschrauben

**Allgemeine Angaben Zubehör**

Befestigungsmaß Breite	148 mm	Befestigungsmaß Höhe	45 mm
Werkstoff	glasfaser-verstärktes Polyester		

**Bestückung horizontal**

WDU 2,5 / ZDU 2,5 / IDU 2,5	1x20	WDU 4 / ZDU 4	1x17
-----------------------------	------	---------------	------

**Bestückung vertikal**

WDU 2,5 / ZDU 2,5 / IDU 2,5 (2)	*	WDU 4 / ZDU 4 (2)	*
---------------------------------	---	-------------------	---

**Verschraubungen oben / unten**

Gehäusesseite	links, oben, rechts, unten	M12	11
M16	5	M20	4
M25	3		

**Verschraubungen rechts**

Gehäusesseite	links, oben, rechts, unten	M12 (2)	1
M16 (2)	1	M20 (2)	1

**Klassifikationen**

ETIM 2.0	EC000520	ETIM 3.0	EC000049
UNSPSC	31-26-15-02	eClass 4.1	27-14-12-06
eClass 5.1	27-18-05-02	eClass 6.0	27-18-05-02
eClass 7.0	27-18-05-02		

**Prüfbescheinigungen**

Zertifikat-Nr. (ATEX)	KEMA03ATEX2077	Zertifikat-Nr. (MARITREG)	09.0404.1.250
-----------------------	----------------	---------------------------	---------------

**Datenblatt**

**Klippon**  
**Klippon POK 3 Ex**

**Weidmüller Interface GmbH & Co. KG**  
Klingenbergstraße 16  
D-32758 Detmold  
Germany  
Fon: +49 5231 14-0  
Fax: +49 5231 14-292083  
[www.weidmueller.com](http://www.weidmueller.com)

**Technische Daten**

**Zulassungen**

Zulassungen





**Klippon  
Klippon POK 3 Ex**

**Weidmüller Interface GmbH & Co. KG**  
Klingenbergstraße 16  
D-32758 Detmold  
Germany  
Fon: +49 5231 14-0  
Fax: +49 5231 14-292083  
www.weidmueller.com

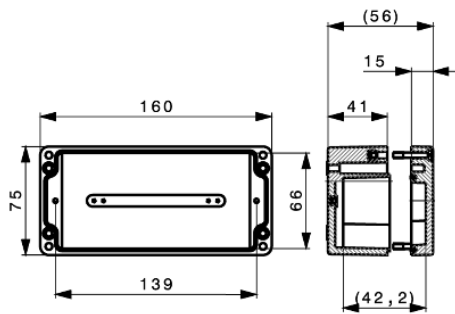
**Zeichnungen**

**Klippon  
Klippon POK 3 Ex**

**Weidmüller Interface GmbH & Co. KG**  
Klingenbergstraße 16  
D-32758 Detmold  
Germany  
Fon: +49 5231 14-0  
Fax: +49 5231 14-292083  
www.weidmueller.com

**Zubehör****Wandbefestigungshalter**

## Aussenbefestigungsclaschen

**Allgemeine Bestelldaten**

Best.-Nr.	Typ	Ausführung	GTIN (EAN)	VPE
<a href="#">951090000</a>	MF POK small	Zubehör (allgemein)- Geschützte Baugruppen, Außenhalterung, Befestigungsclaschen, Edelstahl	4032248009749	1 Stück

**Messingplatte, Kreuzform**

## Erdungsplatten

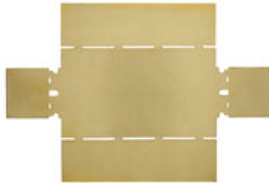
**Allgemeine Bestelldaten**

Best.-Nr.	Typ	Ausführung	GTIN (EAN)	VPE
<a href="#">951101000</a>	COPL POK 3	Zubehör (allgemein)- Geschützte Baugruppen, Erdungsplatte, Montageplatte, Stahl	4008190851637	1 Stück

**Klippon  
Klippon POK 3 Ex**

**Weidmüller Interface GmbH & Co. KG**  
 Klingenbergstraße 16  
 D-32758 Detmold  
 Germany  
 Fon: +49 5231 14-0  
 Fax: +49 5231 14-292083  
 www.weidmueller.com

**Zubehör**

**Montageplatten**

Montageplatten, 2 mm Stahlblech, verzinkt oder Pertinax



**Allgemeine Bestelldaten**

Best.-Nr.	Typ	Ausführung	GTIN (EAN)	VPE
<a href="#">9510680000</a>	POK MOPL 0816	Montageplatten- Geschützte Baugruppen, Montageplatte, Montageplatte, Pertinax	4008190498191	1 Stück

**147 mm (POK3)**



Tragschienen sind in den Baubreiten 15 und 35 mm verfügbar. Diese sind passend für die verschiedenen Gehäusegrößen zugeschnitten. Alternativ zur Tragschiene umfasst das Angebot zusätzlich drei Montageplatten für kleine und flache Gehäuse.

**Allgemeine Bestelldaten**

Best.-Nr.	Typ	Ausführung	GTIN (EAN)	VPE
<a href="#">1928080000</a>	TS15 147 Klippon POK3 CSS	Tragschiene, 147 mm	4032248577064	1 Stück

**KL SET 18A4 S****Weidmüller Interface GmbH & Co. KG**

Klingenbergstraße 16

D-32758 Detmold

Germany

Fon: +49 5231 14-0

Fax: +49 5231 14-292083

www.weidmueller.com



Die fertig bestückten Klemmenleisten werden sowohl mit Schraub- als auch mit Zugfederanschluss angeboten. Die Klemmenleisten können direkt in ein dazu passendes Gehäuse montiert werden.

Je nach Gehäusegröße sind die Reihenklammen auf einer Tragschiene von 15 mm Breite, 35 mm Breite oder auf einer Montageplatte montiert.

**Allgemeine Bestelldaten**

Best.-Nr.	<a href="#">8000004146</a>
Typ	KL SET 18A4 S
Ausführung	Klemmleiste, Tragschiene: TS 15, passend für Gehäusegröße: POK 3, Klippon POK 3
GTIN (EAN)	4032248975945
VPE	1 Stück

**KL SET 18A4 S**

**Weidmüller Interface GmbH & Co. KG**  
 Klingenbergstraße 16  
 D-32758 Detmold  
 Germany  
 Fon: +49 5231 14-0  
 Fax: +49 5231 14-292083  
 www.weidmueller.com

**Technische Daten**

**Abmessungen und Gewichte**

Länge	147 mm	Nettogewicht	235 g
-------	--------	--------------	-------

**Tragschiene**

Anschlussart	Schraubanschluss	Anschlußpunkte je Reihenklemme	2
Anzahl Durchgangsklemmen	18	Bauart	Tragschiene mit Baubreite 15 mm
Bemessungsquerschnitt	4 mm <sup>2</sup>	Stempelmaß	4,5 x 20 mm
Tragschiene	TS 15		

**Klassifikationen**

eClass 6.0	27-14-11-06	eClass 7.0	27-14-11-06
------------	-------------	------------	-------------

**Datenblatt**

**KL SET 18A4 S**

**Weidmüller Interface GmbH & Co. KG**  
Klingenbergstraße 16  
D-32758 Detmold  
Germany  
Fon: +49 5231 14-0  
Fax: +49 5231 14-292083  
www.weidmueller.com

**Zeichnungen**

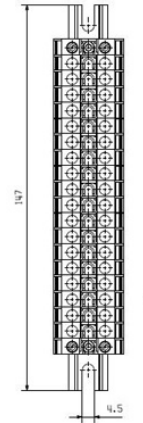
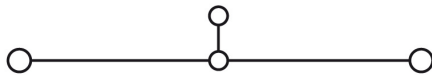

**KL SET 18A4 S**

**Weidmüller Interface GmbH & Co. KG**  
 Klingenbergstraße 16  
 D-32758 Detmold  
 Germany  
 Fon: +49 5231 14-0  
 Fax: +49 5231 14-292083  
 www.weidmueller.com

**Zubehör**

**Zahlen fortlaufend**



Der **dekafix (DEK)** Markierer ist der universelle Markierer für alle Leitungs- und Steckverbinder sowie Elektronikbaugruppen. Das System eignet sich insbesondere für kurze Zahlenfolgen und umfasst eine große Auswahl an einsatzfertigen Drucken. Die Streifenmontage lässt ein schnelles Aufrasten in einem Arbeitsgang zu. Der Druck ist gut lesbar, kontrastreich und in fünf Breiten erhältlich.

- Große Auswahl an einsatzfertigen Markierern
- Streifenmontage für schnelles Aufrasten
- Verbindermarkierer passend für alle Weidmüller Leitungsverbinder
- Werden als neutrale Karte, MultiCard oder als Standarddruck in Karten angeboten

**Allgemeine Bestelldaten**

Best.-Nr.	Typ	Ausführung	GTIN (EAN)	VPE
<a href="#">0468660001</a>	DEK 6 FW 1-50	Klemmenmarkierer, Karte, 5 x 6 mm, Polyamid, Farbe: weiß	4008190170257	500 Stück