

**KLIPPON POK51 M20WCSS E****Weidmüller Interface GmbH & Co. KG**

Klingenbergstraße 16

D-32758 Detmold

Germany

Fon: +49 5231 14-0

Fax: +49 5231 14-292083

www.weidmueller.com



Wählen Sie Ihr individuelles Verteilergehäuse mit Ex-Schutz. Sie haben die Wahl zwischen 11 Baugrößen der Gehäusereien Klippon® K (Aluminium) und 5 Baugrößen der Klippon® POK (Polyester) mit bereits vormontierten Klemmenleisten mit Schraub- oder Zugfederanschluss. Jedes Gehäuse ist mit metrischen Gewindebohrungen ausgestattet.

**Allgemeine Bestelldaten**

Best.-Nr.	<a href="#">8000004229</a>
Typ	KLIPPON POK51 M20WCSS E
Ausführung	Verteilergehäuse Ex, Klippon POK 51 Ex, KL SET 32W4 S, Bohrungen Seite A: 4 x M20x1,5, Bohrungen Seite B: 4 x M20x1,5
GTIN (EAN)	4032248986712
VPE	1 Stück

**KLIPPON POK51 M20WCSS E**

**Weidmüller Interface GmbH & Co. KG**  
Klingenbergstraße 16  
D-32758 Detmold  
Germany  
Fon: +49 5231 14-0  
Fax: +49 5231 14-292083  
www.weidmueller.com

**Technische Daten****Abmessungen und Gewichte**

Nettogewicht 1 g

**Gehäuse**

Bohrungen Seite A	4 x M20x1,5	Bohrungen Seite B	4 x M20x1,5
Werkstoff	glasfaser-verstärktes Polyester		

**Klassifikationen**

eClass 6.0	27-14-91-07	eClass 7.0	27-14-91-07
------------	-------------	------------	-------------

**Zulassungen**

Zulassungen

## KLIPPON POK51 M20WCSS E

**Weidmüller Interface GmbH & Co. KG**  
Klingenbergstraße 16  
D-32758 Detmold  
Germany  
Fon: +49 5231 14-0  
Fax: +49 5231 14-292083  
www.weidmueller.com

## Zeichnungen

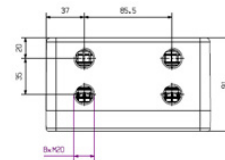
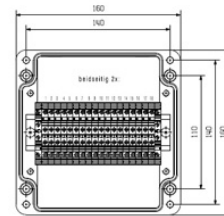
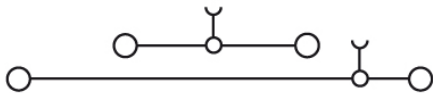

## KLIPPON POK51 M20WCSS E

**Weidmüller Interface GmbH & Co. KG**  
 Klingenbergstraße 16  
 D-32758 Detmold  
 Germany  
 Fon: +49 5231 14-0  
 Fax: +49 5231 14-292083  
 www.weidmueller.com

## Zubehör

### Verschraubungen



Umfangreiches Zubehör für die FieldPower® Boxen.  
 Leitungsdichtungen, Steckverbinder,  
 Verriegelungselemente und vieles mehr.

### Allgemeine Bestelldaten

Best.-Nr.	Typ	Ausführung	GTIN (EAN)	VPE
<a href="#">1737080000</a>	VP M20-EXE SW	Verschraubungen, Verschlussstopfen, Polyamid, RAL 9005, M 20 x 1,5, IP 66	4008190956554	50 Stück

### Adaptoren



Abgerundet wird das Portfolio der Kabelverschraubungen  
 durch eine Vielzahl weiteren Zubehörs.

Adaptoren dienen als Verbindungsstück zwischen  
 Gewindebohrung und Kabelverschraubung mit  
 unterschiedlichen Gewindegrößen und Gewindearten.

### Allgemeine Bestelldaten

Best.-Nr.	Typ	Ausführung	GTIN (EAN)	VPE
<a href="#">1737560000</a>	ADAP EX M20-M16	Adaptor, Messing, vernickelt, M 20 x 1,5, M 20 x 1,5, Metrisch, IP 54	4008190957599	1 Stück

**KLIPPON POK51 M20WCSS E**

**Weidmüller Interface GmbH & Co. KG**  
 Klingenbergstraße 16  
 D-32758 Detmold  
 Germany  
 Fon: +49 5231 14-0  
 Fax: +49 5231 14-292083  
 www.weidmueller.com

**Zubehör**

**Kunststoffverschraubungen Ex e**



Kabelverschraubungen aus Kunststoff für den Einsatz im ATEX Bereich

**Allgemeine Bestelldaten**

Best.-Nr.	Typ	Ausführung	GTIN (EAN)	VPE
<a href="#">1737290000</a>	VG M20-EXE SW	Kabelverschraubung, Polyamid, RAL 9005, Gewinde (außen): M 20 x 1,5	4008190956769	20 Stück

**Messingverschraubungen Ex e**



Kabelverschraubungen aus Messing für den Einsatz im ATEX Bereich

**Allgemeine Bestelldaten**

Best.-Nr.	Typ	Ausführung	GTIN (EAN)	VPE
<a href="#">1737220000</a>	VG M20-EXE MS	Kabelverschraubung, Messing, vernickelt, Gewinde (außen): M 20 x 1,5	4008190956691	50 Stück

**Klippon**  
**Klippon POK 51 Ex****Weidmüller Interface GmbH & Co. KG**  
Klingenbergstraße 16  
D-32758 Detmold  
Germany  
Fon: +49 5231 14-0  
Fax: +49 5231 14-292083  
www.weidmueller.com**Polyestergehäuse**

Die glasfaserverstärkten Polyestergehäuse der Reihe Klippon POK bilden eine hochwertige und preisgünstige Lösung für elektrische Verbindungen. Die Gehäuse eignen sich überall, wo Korrosionsbeständigkeit, Schlagfestigkeit und eine hohe Schutzart erforderlich sind.

**Merkmale:**

- 17 Baugrößen
- Deckel mit Edelstahlschrauben
- Montagebohrungen außerhalb des Dichtigkeitsbereichs
- Aufnahmegewinde für Tragschienen und Montageplatten
- Weidmüller fertigt und liefert die Gehäuse - entsprechend den Kundenwünschen - komplett bestückt mit Klemmen und Verschraubungen.

**Allgemeine Bestelldaten**

Best.-Nr.	<a href="#">9510250000</a>
Typ	Klippon POK 51 Ex
Ausführung	Klippon-Geschützte Baugruppen, Gehäuse, glasfaser-verstärktes Polyester, 160 mm, 91 mm, 160 mm
GTIN (EAN)	4008190498597
VPE	1 Stück

## Klippon Klippon POK 51 Ex

**Weidmüller Interface GmbH & Co. KG**  
 Klingenbergstraße 16  
 D-32758 Detmold  
 Germany  
 Fon: +49 5231 14-0  
 Fax: +49 5231 14-292083  
 www.weidmueller.com

## Technische Daten

### Abmessungen und Gewichte

Länge	91 mm	Breite	160 mm
Höhe	160 mm	Befestigungsmaß Breite	140 mm
Befestigungsmaß Höhe	110 mm	Gewicht	1.290 g
Nettogewicht	1.326 g		

### Allgemeine Angaben

Brennbarkeitsklasse nach UL94	V-0	Einsatzgebiete	Explosionsgefährdete Bereiche, Transportwesen, Prozessindustrie, Hafenanlagen
Werkstoff	glasfaser-verstärktes Polyester	Dichtungsmaterial	Silikon
Betriebstemperatur, min.	-40 °C	Betriebstemperatur, max.	90 °C
Schlagfestigkeit	7.00 J	Schutzart	IP 66
Gehäusebefestigung	Löcher 6 mm	Deckelbefestigung	M6 Schlitz-/ Kreuzschlitzedelstahlschrauben

### Allgemeine Angaben Zubehör

Befestigungsmaß Breite	140 mm	Befestigungsmaß Höhe	110 mm
Werkstoff	glasfaser-verstärktes Polyester		

### Bestückung horizontal

WDU 10 / ZDU 10	1x9	WDU 16 / ZDU 16	1x7
WDU 2,5 / ZDU 2,5 / IDU 2,5	1x17	WDU 4 / ZDU 4	1x14
WDU 6 / ZDU 6	1x11		

### Bestückung vertikal

WDU 10 / ZDU 10 (2)	*	WDU 16 / ZDU 16 (2)	*
WDU 2,5 / ZDU 2,5 / IDU 2,5 (2)	*	WDU 4 / ZDU 4 (2)	*
WDU 6 / ZDU 6 (2)	*		

### Verschraubungen oben / unten

Gehäusesseite	links, oben, rechts, unten	M12	15
M16	12	M20	6
M25	3	M32	2
M40	2		

### Verschraubungen rechts

Gehäusesseite	links, oben, rechts, unten	M12 (2)	11
M16 (2)	6	M20 (2)	4
M25 (2)	2	M32 (2)	2
M40 (2)	1		

**Klippon  
Klippon POK 51 Ex**

**Weidmüller Interface GmbH & Co. KG**  
 Klingenbergstraße 16  
 D-32758 Detmold  
 Germany  
 Fon: +49 5231 14-0  
 Fax: +49 5231 14-292083  
 www.weidmueller.com

**Technische Daten**

**Klassifikationen**

ETIM 2.0	EC000520	ETIM 3.0	EC000049
UNSPSC	31-26-15-02	eClass 4.1	27-14-12-06
eClass 5.1	27-18-05-02	eClass 6.0	27-18-05-02
eClass 7.0	27-18-05-02		

**Prüfbescheinigungen**

Zertifikat-Nr. (ATEX)	KEMA03ATEX2077	Zertifikat-Nr. (MARITREG)	09.04041.250
-----------------------	----------------	---------------------------	--------------

**Zulassungen**

Zulassungen





**Klippon  
Klippon POK 51 Ex**

**Weidmüller Interface GmbH & Co. KG**  
Klingenbergstraße 16  
D-32758 Detmold  
Germany  
Fon: +49 5231 14-0  
Fax: +49 5231 14-292083  
www.weidmueller.com

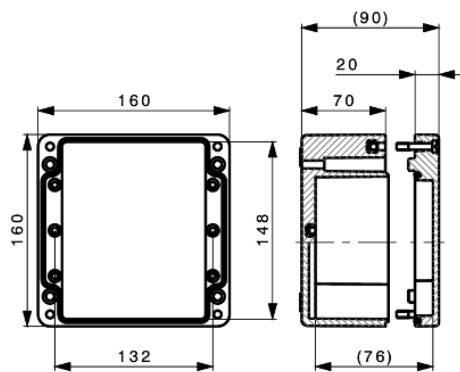
**Zeichnungen**

## Klippon Klippon POK 51 Ex

**Weidmüller Interface GmbH & Co. KG**  
 Klingenbergstraße 16  
 D-32758 Detmold  
 Germany  
 Fon: +49 5231 14-0  
 Fax: +49 5231 14-292083  
 www.weidmueller.com

## Zubehör

### Wandbefestigungshalter

#### Aussenbefestigungsclashes



#### Allgemeine Bestelldaten

Best.-Nr.	Typ	Ausführung	GTIN (EAN)	VPE
<a href="#">9510910000</a>	MF POK big	Zubehör (allgemein)- Geschützte Baugruppen, Außenhalterung, Befestigungsclashes, Edelstahl	4032248009756	1 Stück

### 140 mm (K52/POK51)



Tragschienen sind in den Baubreiten 15 und 35 mm verfügbar. Diese sind passend für die verschiedenen Gehäusegrößen zugeschnitten. Alternativ zur Tragschiene umfasst das Angebot zusätzlich drei Montageplatten für kleine und flache Gehäuse.

#### Allgemeine Bestelldaten

Best.-Nr.	Typ	Ausführung	GTIN (EAN)	VPE
<a href="#">1928130000</a>	TS35 POK51 Set	Tragschiene, 140 mm	4032248577118	1 Stück

### Messingplatte, Kreuzform

#### Erdungsplatten



#### Allgemeine Bestelldaten

Best.-Nr.	Typ	Ausführung	GTIN (EAN)	VPE
<a href="#">9511060000</a>	COPL POK 51	Zubehör (allgemein)- Geschützte Baugruppen,	4008190851682	1 Stück

Erstellungs-Datum 15. Februar 2013 05:50:21 MEZ

**Datenblatt****Klippon  
Klippon POK 51 Ex**

**Weidmüller Interface GmbH & Co. KG**  
Klingenbergstraße 16  
D-32758 Detmold  
Germany  
Fon: +49 5231 14-0  
Fax: +49 5231 14-292083  
www.weidmueller.com

**Zubehör**

Erdungsplatte,  
Montageplatte, Stahl

**Montageplatten**

Montageplatten, 2 mm Stahlblech, verzinkt oder Pertinax

**Allgemeine Bestelldaten**

Best.-Nr.	Typ	Ausführung	GTIN (EAN)	VPE
<a href="#">9510610000</a>	POK MOPL 1616	Montageplatten- Geschützte Baugruppen, Montageplatte, Montageplatte, Stahlblech, verzinkt	4008190498245	1 Stück

**KL SET 32W4 S****Weidmüller Interface GmbH & Co. KG**

Klingenbergstraße 16

D-32758 Detmold

Germany

Fon: +49 5231 14-0

Fax: +49 5231 14-292083

www.weidmueller.com

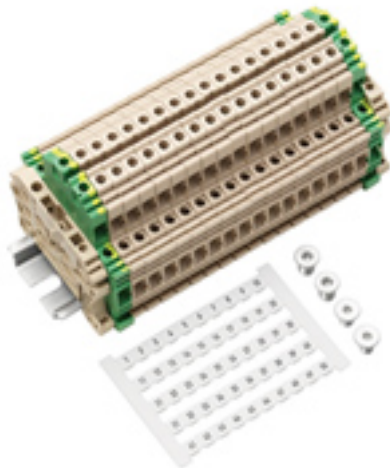

Die fertig bestückten Klemmenleisten werden sowohl mit Schraub- als auch mit Zugfederanschluss angeboten. Die Klemmenleisten können direkt in ein dazu passendes Gehäuse montiert werden.

Je nach Gehäusegröße sind die Reihenklammen auf einer Tragschiene von 15 mm Breite, 35 mm Breite oder auf einer Montageplatte montiert.

**Allgemeine Bestelldaten**

Best.-Nr.	<a href="#">8000004142</a>
Typ	KL SET 32W4 S
Ausführung	Klemmleiste, Tragschiene: TS 35, passend für Gehäusegröße: K52, KLIPPON K52, Klippon POK 51, POK 51
GTIN (EAN)	4032248975624
VPE	1 Stück

**KL SET 32W4 S**

**Weidmüller Interface GmbH & Co. KG**  
 Klingenbergstraße 16  
 D-32758 Detmold  
 Germany  
 Fon: +49 5231 14-0  
 Fax: +49 5231 14-292083  
 www.weidmueller.com

**Technische Daten**

**Abmessungen und Gewichte**

Länge	140 mm	Nettogewicht	430 g
-------	--------	--------------	-------

**Tragschiene**

Anschlussart	Schraubanschluss	Anschlußpunkte je Reihenklemme	4
Anzahl Durchgangsklemmen	16	Bauart	Tragschiene mit Baubreite 35 mm
Bemessungsquerschnitt	4 mm <sup>2</sup>	Stempelmaß	6,3 x 20 mm
Tragschiene	TS 35		

**Klassifikationen**

eClass 6.0	27-14-11-06	eClass 7.0	27-14-11-06
------------	-------------	------------	-------------

**KL SET 32W4 S****Weidmüller Interface GmbH & Co. KG**

Klingenbergstraße 16

D-32758 Detmold

Germany

Fon: +49 5231 14-0

Fax: +49 5231 14-292083

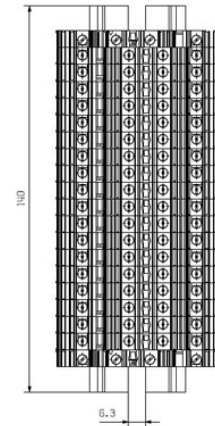
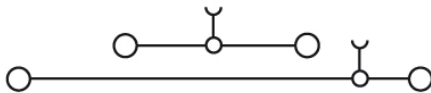
[www.weidmueller.com](http://www.weidmueller.com)**Zeichnungen**

**KL SET 32W4 S**

**Weidmüller Interface GmbH & Co. KG**  
 Klingenbergstraße 16  
 D-32758 Detmold  
 Germany  
 Fon: +49 5231 14-0  
 Fax: +49 5231 14-292083  
 www.weidmueller.com

**Zubehör**

**Zahlen fortlaufend**



Der **dekafix (DEK)** Markierer ist der universelle Markierer für alle Leitungs- und Steckverbinder sowie Elektronikbaugruppen. Das System eignet sich insbesondere für kurze Zahlenfolgen und umfasst eine große Auswahl an einsatzfertigen Drucken. Die Streifenmontage lässt ein schnelles Aufrasten in einem Arbeitsgang zu. Der Druck ist gut lesbar, kontrastreich und in fünf Breiten erhältlich.

- Große Auswahl an einsatzfertigen Markierern
- Streifenmontage für schnelles Aufrasten
- Verbindermarkierer passend für alle Weidmüller Leitungsverbinder
- Werden als neutrale Karte, MultiCard oder als Standarddruck in Karten angeboten

**Allgemeine Bestelldaten**

Best.-Nr.	Typ	Ausführung	GTIN (EAN)	VPE
<a href="#">0468660001</a>	DEK 6 FW 1-50	Klemmenmarkierer, Karte, 5 x 6 mm, Polyamid, Farbe: weiß	4008190170257	500 Stück