

KLIPPON POK51 M20ZCSS E**Weidmüller Interface GmbH & Co. KG**

Klingenbergstraße 16

D-32758 Detmold

Germany

Fon: +49 5231 14-0

Fax: +49 5231 14-292083

www.weidmueller.com



Wählen Sie Ihr individuelles Verteilergehäuse mit Ex-Schutz. Sie haben die Wahl zwischen 11 Baugrößen der Gehäusereien Klippon® K (Aluminium) und 5 Baugrößen der Klippon® POK (Polyester) mit bereits vormontierten Klemmenleisten mit Schraub- oder Zugfederanschluss. Jedes Gehäuse ist mit metrischen Gewindebohrungen ausgestattet.

Allgemeine Bestelldaten

Best.-Nr.	8000004230
Typ	KLIPPON POK51 M20ZCSS E
Ausführung	Verteilergehäuse Ex, Klippon POK 51 Ex, KL SET 38Z2.5 S, Bohrungen Seite A: 4 x M20x1,5, Bohrungen Seite B: 4 x M20x1,5
GTIN (EAN)	4032248986460
VPE	1 Stück

KLIPPON POK51 M20ZCSS E

Weidmüller Interface GmbH & Co. KG
Klingenbergstraße 16
D-32758 Detmold
Germany
Fon: +49 5231 14-0
Fax: +49 5231 14-292083
www.weidmueller.com

Technische Daten**Abmessungen und Gewichte**

Nettogewicht 1 g

Gehäuse

Bohrungen Seite A	4 x M20x1,5	Bohrungen Seite B	4 x M20x1,5
Werkstoff	glasfaser-verstärktes Polyester		

Klassifikationen

eClass 6.0	27-14-91-07	eClass 7.0	27-14-91-07
------------	-------------	------------	-------------

Zulassungen

Zulassungen

KLIPPON POK51 M20ZCSS E**Weidmüller Interface GmbH & Co. KG**

Klingenbergstraße 16

D-32758 Detmold

Germany

Fon: +49 5231 14-0

Fax: +49 5231 14-292083

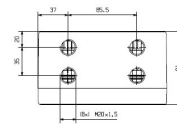
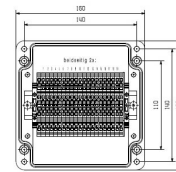
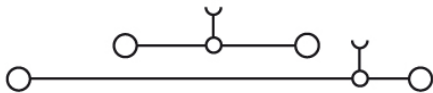
www.weidmueller.com**Zeichnungen**

KLIPPON POK51 M20ZCSS E

Weidmüller Interface GmbH & Co. KG
 Klingenbergstraße 16
 D-32758 Detmold
 Germany
 Fon: +49 5231 14-0
 Fax: +49 5231 14-292083
 www.weidmueller.com

Zubehör

Verschraubungen



Umfangreiches Zubehör für die FieldPower® Boxen.
 Leitungsdichtungen, Steckverbinder,
 Verriegelungselemente und vieles mehr.

Allgemeine Bestelldaten

Best.-Nr.	Typ	Ausführung	GTIN (EAN)	VPE
1737080000	VP M20-EXE SW	Verschraubungen, Verschlussstopfen, Polyamid, RAL 9005, M 20 x 1,5, IP 66	4008190956554	50 Stück

Adaptoren



Abgerundet wird das Portfolio der Kabelverschraubungen
 durch eine Vielzahl weiteren Zubehörs.

Adaptoren dienen als Verbindungsstück zwischen
 Gewindebohrung und Kabelverschraubung mit
 unterschiedlichen Gewindegrößen und Gewindearten.

Allgemeine Bestelldaten

Best.-Nr.	Typ	Ausführung	GTIN (EAN)	VPE
1737560000	ADAP EX M20-M16	Adaptor, Messing, vernickelt, M 20 x 1,5, M 20 x 1,5, Metrisch, IP 54	4008190957599	1 Stück

KLIPPON POK51 M20ZCSS E

Weidmüller Interface GmbH & Co. KG
 Klingenbergstraße 16
 D-32758 Detmold
 Germany
 Fon: +49 5231 14-0
 Fax: +49 5231 14-292083
 www.weidmueller.com

Zubehör

Kunststoffverschraubungen Ex e



Kabelverschraubungen aus Kunststoff für den Einsatz im ATEX Bereich

Allgemeine Bestelldaten

Best.-Nr.	Typ	Ausführung	GTIN (EAN)	VPE
1737290000	VG M20-EXE SW	Kabelverschraubung, Polyamid, RAL 9005, Gewinde (außen): M 20 x 1,5	4008190956769	20 Stück

Messingverschraubungen Ex e



Kabelverschraubungen aus Messing für den Einsatz im ATEX Bereich

Allgemeine Bestelldaten

Best.-Nr.	Typ	Ausführung	GTIN (EAN)	VPE
1737220000	VG M20-EXE MS	Kabelverschraubung, Messing, vernickelt, Gewinde (außen): M 20 x 1,5	4008190956691	50 Stück

Klippon
Klippon POK 51 Ex**Weidmüller Interface GmbH & Co. KG**
Klingenbergstraße 16
D-32758 Detmold
Germany
Fon: +49 5231 14-0
Fax: +49 5231 14-292083
www.weidmueller.com**Polyestergehäuse**

Die glasfaserverstärkten Polyestergehäuse der Reihe Klippon POK bilden eine hochwertige und preisgünstige Lösung für elektrische Verbindungen. Die Gehäuse eignen sich überall, wo Korrosionsbeständigkeit, Schlagfestigkeit und eine hohe Schutzart erforderlich sind.

Merkmale:

- 17 Baugrößen
- Deckel mit Edelstahlschrauben
- Montagebohrungen außerhalb des Dichtigkeitsbereichs
- Aufnahmegewinde für Tragschienen und Montageplatten
- Weidmüller fertigt und liefert die Gehäuse - entsprechend den Kundenwünschen - komplett bestückt mit Klemmen und Verschraubungen.

Allgemeine Bestelldaten

Best.-Nr.	9510250000
Typ	Klippon POK 51 Ex
Ausführung	Klippon-Geschützte Baugruppen, Gehäuse, glasfaser-verstärktes Polyester, 160 mm, 91 mm, 160 mm
GTIN (EAN)	4008190498597
VPE	1 Stück

Klippon Klippon POK 51 Ex

Weidmüller Interface GmbH & Co. KG
 Klingenbergstraße 16
 D-32758 Detmold
 Germany
 Fon: +49 5231 14-0
 Fax: +49 5231 14-292083
 www.weidmueller.com

Technische Daten

Abmessungen und Gewichte

Länge	91 mm	Breite	160 mm
Höhe	160 mm	Befestigungsmaß Breite	140 mm
Befestigungsmaß Höhe	110 mm	Gewicht	1.290 g
Nettogewicht	1.326 g		

Allgemeine Angaben

Brennbarkeitsklasse nach UL94	V-0	Einsatzgebiete	Explosionsgefährdete Bereiche, Transportwesen, Prozessindustrie, Hafenanlagen
Werkstoff	glasfaser-verstärktes Polyester	Dichtungsmaterial	Silikon
Betriebstemperatur, min.	-40 °C	Betriebstemperatur, max.	90 °C
Schlagfestigkeit	7.00 J	Schutzart	IP 66
Gehäusebefestigung	Löcher 6 mm	Deckelbefestigung	M6 Schlitz-/ Kreuzschlitzedelstahlschrauben

Allgemeine Angaben Zubehör

Befestigungsmaß Breite	140 mm	Befestigungsmaß Höhe	110 mm
Werkstoff	glasfaser-verstärktes Polyester		

Bestückung horizontal

WDU 10 / ZDU 10	1x9	WDU 16 / ZDU 16	1x7
WDU 2,5 / ZDU 2,5 / IDU 2,5	1x17	WDU 4 / ZDU 4	1x14
WDU 6 / ZDU 6	1x11		

Bestückung vertikal

WDU 10 / ZDU 10 (2)	*	WDU 16 / ZDU 16 (2)	*
WDU 2,5 / ZDU 2,5 / IDU 2,5 (2)	*	WDU 4 / ZDU 4 (2)	*
WDU 6 / ZDU 6 (2)	*		

Verschraubungen oben / unten

Gehäusesseite	links, oben, rechts, unten	M12	15
M16	12	M20	6
M25	3	M32	2
M40	2		

Verschraubungen rechts

Gehäusesseite	links, oben, rechts, unten	M12 (2)	11
M16 (2)	6	M20 (2)	4
M25 (2)	2	M32 (2)	2
M40 (2)	1		

**Klippon
Klippon POK 51 Ex**

Weidmüller Interface GmbH & Co. KG
 Klingenbergstraße 16
 D-32758 Detmold
 Germany
 Fon: +49 5231 14-0
 Fax: +49 5231 14-292083
 www.weidmueller.com

Technische Daten

Klassifikationen

ETIM 2.0	EC000520	ETIM 3.0	EC000049
UNSPSC	31-26-15-02	eClass 4.1	27-14-12-06
eClass 5.1	27-18-05-02	eClass 6.0	27-18-05-02
eClass 7.0	27-18-05-02		

Prüfbescheinigungen

Zertifikat-Nr. (ATEX)	KEMA03ATEX2077	Zertifikat-Nr. (MARITREG)	09.04041.250
-----------------------	----------------	---------------------------	--------------

Zulassungen

Zulassungen



**Klippon
Klippon POK 51 Ex**

Weidmüller Interface GmbH & Co. KG
Klingenbergstraße 16
D-32758 Detmold
Germany
Fon: +49 5231 14-0
Fax: +49 5231 14-292083
www.weidmueller.com

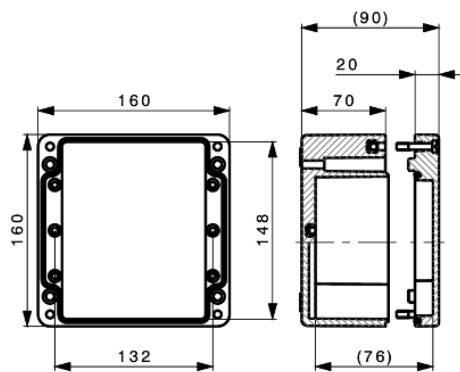
Zeichnungen

Klippon Klippon POK 51 Ex

Weidmüller Interface GmbH & Co. KG
 Klingenbergstraße 16
 D-32758 Detmold
 Germany
 Fon: +49 5231 14-0
 Fax: +49 5231 14-292083
 www.weidmueller.com

Zubehör

Wandbefestigungshalter

Aussenbefestigungsclashes



Allgemeine Bestelldaten

Best.-Nr.	Typ	Ausführung	GTIN (EAN)	VPE
9510910000	MF POK big	Zubehör (allgemein)- Geschützte Baugruppen, Außenhalterung, Befestigungsclashes, Edelstahl	4032248009756	1 Stück

140 mm (K52/POK51)



Tragschienen sind in den Baubreiten 15 und 35 mm verfügbar. Diese sind passend für die verschiedenen Gehäusegrößen zugeschnitten. Alternativ zur Tragschiene umfasst das Angebot zusätzlich drei Montageplatten für kleine und flache Gehäuse.

Allgemeine Bestelldaten

Best.-Nr.	Typ	Ausführung	GTIN (EAN)	VPE
1928130000	TS35 POK51 Set	Tragschiene, 140 mm	4032248577118	1 Stück

Messingplatte, Kreuzform

Erdungsplatten



Allgemeine Bestelldaten

Best.-Nr.	Typ	Ausführung	GTIN (EAN)	VPE
9511060000	COPL POK 51	Zubehör (allgemein)- Geschützte Baugruppen,	4008190851682	1 Stück

Erstellungs-Datum 15. Februar 2013 05:50:32 MEZ

Datenblatt

**Klippon
Klippon POK 51 Ex**

Weidmüller Interface GmbH & Co. KG
 Klingenbergstraße 16
 D-32758 Detmold
 Germany
 Fon: +49 5231 14-0
 Fax: +49 5231 14-292083
 www.weidmueller.com

Zubehör

Erdungsplatte,
 Montageplatte, Stahl

Montageplatten

Montageplatten, 2 mm Stahlblech, verzinkt oder Pertinax



Allgemeine Bestelldaten

Best.-Nr.	Typ	Ausführung	GTIN (EAN)	VPE
9510610000	POK MOPL 1616	Montageplatten- Geschützte Baugruppen, Montageplatte, Montageplatte, Stahlblech, verzinkt	4008190498245	1 Stück

KL SET 38Z2.5 S

Weidmüller Interface GmbH & Co. KG

Klingenbergstraße 16

D-32758 Detmold

Germany

Fon: +49 5231 14-0

Fax: +49 5231 14-292083

www.weidmueller.com

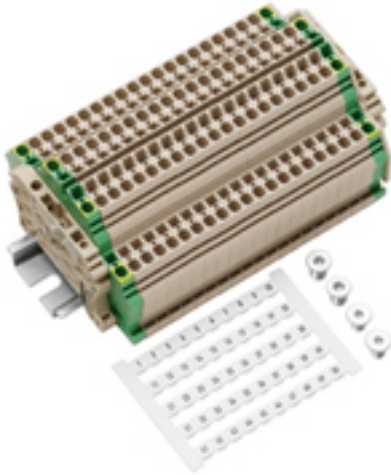

Die fertig bestückten Klemmenleisten werden sowohl mit Schraub- als auch mit Zugfederanschluss angeboten. Die Klemmenleisten können direkt in ein dazu passendes Gehäuse montiert werden.

Je nach Gehäusegröße sind die Reihenklammen auf einer Tragschiene von 15 mm Breite, 35 mm Breite oder auf einer Montageplatte montiert.

Allgemeine Bestelldaten

Best.-Nr.	8000004143
Typ	KL SET 38Z2.5 S
Ausführung	Klemmleiste, Tragschiene: TS 35, passend für Gehäusegröße: K52, POK 51, KLIPPON K52, Klippon POK 51
GTIN (EAN)	4032248975914
VPE	1 Stück

KL SET 38Z2.5 S

Weidmüller Interface GmbH & Co. KG
 Klingenbergstraße 16
 D-32758 Detmold
 Germany
 Fon: +49 5231 14-0
 Fax: +49 5231 14-292083
 www.weidmueller.com

Technische Daten

Abmessungen und Gewichte

Länge	140 mm	Nettogewicht	1 g
-------	--------	--------------	-----

Tragschiene

Anschlussart	Zugfederanschluss	Anschlußpunkte je Reihenklemme	4
Anzahl Durchgangsklemmen	19	Bauart	Tragschiene mit Baubreite 35 mm
Bemessungsquerschnitt	4 mm ²	Stempelmaß	6,3 x 20 mm
Tragschiene	TS 35		

Klassifikationen

eClass 6.0	27-14-11-06	eClass 7.0	27-14-11-06
------------	-------------	------------	-------------

KL SET 38Z2.5 S**Weidmüller Interface GmbH & Co. KG**

Klingenbergstraße 16

D-32758 Detmold

Germany

Fon: +49 5231 14-0

Fax: +49 5231 14-292083

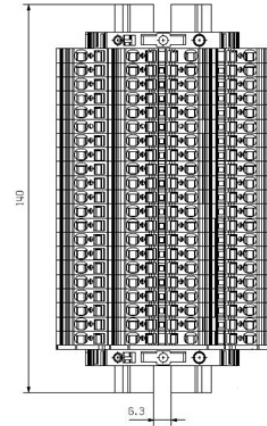
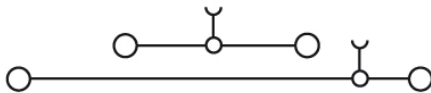
www.weidmueller.com**Zeichnungen**

KL SET 38Z2.5 S

Weidmüller Interface GmbH & Co. KG
 Klingenbergstraße 16
 D-32758 Detmold
 Germany
 Fon: +49 5231 14-0
 Fax: +49 5231 14-292083
 www.weidmueller.com

Zubehör

Zahlen fortlaufend

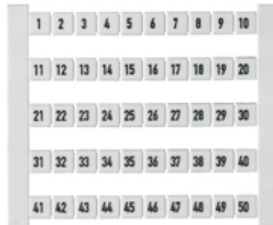

Der **dekafix (DEK)** Markierer ist der universelle Markierer für alle Leitungs- und Steckverbinder sowie Elektronikbaugruppen. Das System eignet sich insbesondere für kurze Zahlenfolgen und umfasst eine große Auswahl an einsatzfertigen Drucken. Die Streifenmontage lässt ein schnelles Aufrasten in einem Arbeitsgang zu. Der Druck ist gut lesbar, kontrastreich und in fünf Breiten erhältlich.

- Große Auswahl an einsatzfertigen Markierern
- Streifenmontage für schnelles Aufrasten
- Verbindermarkierer passend für alle Weidmüller Leitungsverbinder
- Werden als neutrale Karte, MultiCard oder als Standarddruck in Karten angeboten

Allgemeine Bestelldaten

Best.-Nr.	Typ	Ausführung	GTIN (EAN)	VPE
0473460001	DEK 5 FW 1-50	Klemmenmarkierer, Karte, 5 x 5 mm, Polyamid, Farbe: weiß	4008190135157	500 Stück