

DAB+
DAS DIGITALRADIO

Bedienungsanleitung IMPERIAL® DABMAN 30



Mit IMPERIAL® heute schon Zukunft hören



1. VORWORT	3
2. SICHERHEITSHINWEISE	3
2.1 Grundlegende Sicherheitshinweise ..	3/5
2.2 Erläuterung der Sicherheitshinweise ...	5
2.3 Bestimmungsgemäßer Gebrauch	5
3. LIEFERUMFANG	6
4. BEDIENFELD	6/7
4.1 Beschreibung der Frontseite	8
4.2 Beschreibung der Rückseite	8
5. RADIO ANSCHLIESSEN	9
6. RADIO BETRIEB	9
6.1 Radio ein-/ausschalten	9/10
6.2 Lautstärke	10
7. EINSTELLUNGEN DAB/DAB+	10
7.1 Senderwechsel	10
7.2 Automatische Sendersuche	10
7.3 Manuelle Sendersuche	11
7.4 Speichern von Sendern	11
7.5 Gespeicherte Sender aufrufen	12
7.6 Display Informationen	12
8. EINSTELLUNGEN UKW	13
8.1 Automatische Sendersuche	13
8.2 Manuelle Sendersuche	13/14
8.3 Speichern von Sendern	14
8.4 Gespeicherte Sender aufrufen	14
8.5 Display Informationen	15
9. TIMEREINSTELLUNGEN	16
9.1 Alarm programmieren	16
9.2 Wenn der Weckruf ertönt	16
9.3 Alarm löschen	16
10. WERKSEINSTELLUNGEN	16
11. ENTSORGUNG	17
12. TECHNISCHE DATEN	17
13. FEHLERBEHANDLUNG	18
14. SERVICE UND SUPPORT	18

1. VORWORT

Vielen Dank, dass Sie sich für unser DAB+/UKW Radio IMPERIAL DABMAN 30 entschieden haben. Wenn Sie das Radio zum ersten Mal verwenden, lesen Sie bitte diese Anweisungen sorgfältig durch, und bewahren Sie diese für zukünftige Gelegenheiten zum Nachschlagen auf. Wenn Sie die Anweisungen befolgen, können Sie optimal die volle Funktionsvielfalt des DAB+/UKW Radios genießen.

Diese Bedienungsanleitung hilft Ihnen beim

- bestimmungsgemäßen
- sicheren
- vorteilhaften

Gebrauch des DAB+/UKW IMPERIAL DABMAN 30. Wir setzen voraus, dass der Bediener des Radios allgemeine Kenntnisse im Umgang mit Geräten der Unterhaltungselektronik hat.

Jede Person, die dieses Radio

- montiert
- anschließt
- bedient
- reinigt
- entsorgt

muss den vollständigen Inhalt dieser Bedienungsanleitung zur Kenntnis genommen haben. Bewahren Sie diese Bedienungsanleitung immer in der Nähe des Radios auf.

2. SICHERHEITSHINWEISE

Lesen Sie die Sicherheitshinweise sorgfältig durch, bevor Sie das Radio in Betrieb nehmen. Beachten Sie alle Warnungen und Hinweise auf dem Gerät und in der Bedienungsanleitung.

2.1 Grundlegende Sicherheitshinweise

- Trennen Sie bei Betriebsstörungen das Radio von der Stromquelle. Hinweis: Der Schalter auf der Vorderseite trennt das Gerät nicht vom Netz.
- Um Feuergefahr und die Gefahr eines elektrischen Schlags zu vermeiden, setzen Sie das Radio weder Regen noch sonstiger Feuchtigkeit aus.
- Öffnen Sie niemals das Gehäuse. Andernfalls besteht die Gefahr eines elektrischen Stromschlags.
- Schließen Sie das Radio nur an eine fachgerecht installierte Netz-Steckdose von 220–240 V~, 50–60 Hz an.
- Ziehen Sie das externe Netzteil aus der Steckdose, falls Sie das Gerät über einen längeren Zeitraum nicht benutzen. Ziehen Sie nur am Netzteil, nicht am Kabel.
- Ziehen Sie bei Gewitter das Netzteil des Radios aus der Steckdose.

2. SICHERHEITSHINWEISE

- Sollten Fremdkörper oder Flüssigkeit in das Radio gelangen, ziehen Sie sofort das Netzteil aus der Steckdose. Lassen Sie das Gerät von qualifiziertem Fachpersonal überprüfen, bevor Sie es wieder in Betrieb nehmen. Andernfalls besteht die Gefahr eines elektrischen Stromschlags.
- Beachten Sie bitte, dass die Stromquelle (Steckdose) leicht zugänglich ist.
- Knicken oder quetschen Sie keine Kabelverbindungen.
- Wenn das Netzkabel beschädigt ist, müssen Sie das Radio von Fachpersonal reparieren lassen bevor Sie es erneut verwenden. Es besteht sonst die Gefahr eines Stromschlags.
- Lassen Sie Kinder niemals unbeaufsichtigt das Radio benutzen.
- Überlassen Sie Wartungsarbeiten stets qualifiziertem Fachpersonal. Andernfalls gefährden Sie sich und andere.
- Bezug von Ersatzteilen nur beim Hersteller.
- Änderungen am Gerät führen zum Erlöschen der Verantwortung des Herstellers.
- Schutzfolien entfernen.

Achtung!

Hinweis zur Netztrennung. Um das Gerät vollständig vom Netz zu trennen, muss das Netzteil aus der Steckdose gezogen werden, denn das Gerät nimmt auch im Standby-Betrieb Strom auf.

Richtiger Standort

- Stellen Sie das Radio auf eine feste, ebene Unterlage.
- Vermeiden Sie die Nähe von:
 - Wärmequellen, wie z.B. Heizkörpern,
 - offenem Feuer, wie z.B. Kerzen,
 - Geräten mit starken Magnetfeldern, wie z. B. Lautsprechern.
- Stellen Sie keine Gefäße mit Flüssigkeit (zum Beispiel Vasen) auf das Radio.
- Vermeiden Sie direkte Sonneneinstrahlung und Orte mit außergewöhnlich viel Staub.
- Decken Sie niemals die Lüftungsschlitze ab. Sorgen Sie für ausreichende Belüftung des Radios.
- Stellen Sie keine schweren Gegenstände auf das Radio.
- Wenn Sie das Radio von einer kalten in eine warme Umgebung bringen, kann sich im Inneren des Radios Feuchtigkeit niederschlagen. Warten Sie in diesem Fall etwa eine Stunde bevor Sie es in Betrieb nehmen.
- Verlegen Sie das Netzkabel so, dass niemand darauf treten oder darüber stolpern kann.
- Nicht weiter als 1,80 Meter vom nächsten Stromanschluss entfernt aufstellen
- An einer Stelle aufstellen, an welcher Sie die Teleskopantenne in ihrer vollen Länge herausziehen können

2. SICHERHEITSHINWEISE

2.2 Erläuterung der Sicherheitshinweise

In der Bedienungsanleitung finden Sie folgende Kategorien von Sicherheitshinweisen:

Gefahr!

Hinweise mit dem Wort **GEFAHR** warnen vor möglichen Personenschäden.

Achtung!

Hinweise mit dem Wort **ACHTUNG** warnen vor möglichen Sach- oder Umweltschäden.

- ① Diese Hinweise enthalten besondere Angaben zum wirtschaftlichen Gebrauch des Radios.

2.3 Bestimmungsgemäßer Gebrauch

Das Radio dient dem Empfang von DAB+ sowie dem FM Empfang für den privaten Bereich. Es ist ausschließlich für diesen Zweck bestimmt und darf nur dafür verwendet werden. Dazu gehört auch die Beachtung aller Informationen dieser Bedienungsanleitung, insbesondere der Sicherheitshinweise. Jede andere Verwendung gilt als nicht bestimmungsgemäß und kann zu Sachschäden oder sogar zu Personenschäden führen. Sie bedeutet zudem den sofortigen Garantieverlust. Der Hersteller übernimmt keine Haftung für Schäden, die durch nicht bestimmungsgemäßen Gebrauch entstehen.

Kontrollieren Sie nach dem Kauf den Lieferumfang. Der Lieferumfang kann je nach Modell variieren, beachten Sie die Angaben auf der Verpackung.

3. LIEFERUMFANG

Nr.	Anzahl	Erklärung
1	1	DAB+/UKW Radio
2	1	12V DC Netzteil (ohne Abbildung)
3	1	Bedienungsanleitung (ohne Abbildung)
4	1	Garantiekarte (ohne Abbildung)



4. BEDIENFELD

4.1 Beschreibung der Vorderseite

Nr.	Tastename	Erklärung
1	-	LCD Display
2	Power	Einschalten
3	Scan	Automatischer Suchlauf
4	Menu	Info über Softwarestand
5	Info	Informationen über den jeweiligen Sender
6	Alarm	Alarm/Wecker einstellen
7	DAB/FM/AUX	Zwischen DAB/FM und AUX wechseln
8	Preset	Speichertaste
9	1	Speicherplatz für Favoritensender
10	2	Speicherplatz für Favoritensender
11	3	Speicherplatz für Favoritensender

4. BEDIENFELD

4.1 Beschreibung der Vorderseite

Nr.	Tastename	Erklärung
12	Volume	Lautstärkenregler
13	Tune	FM Modus: Einstellen der Frequenz DAB Modus: Wechsel zwischen den gespeicherten Sendern

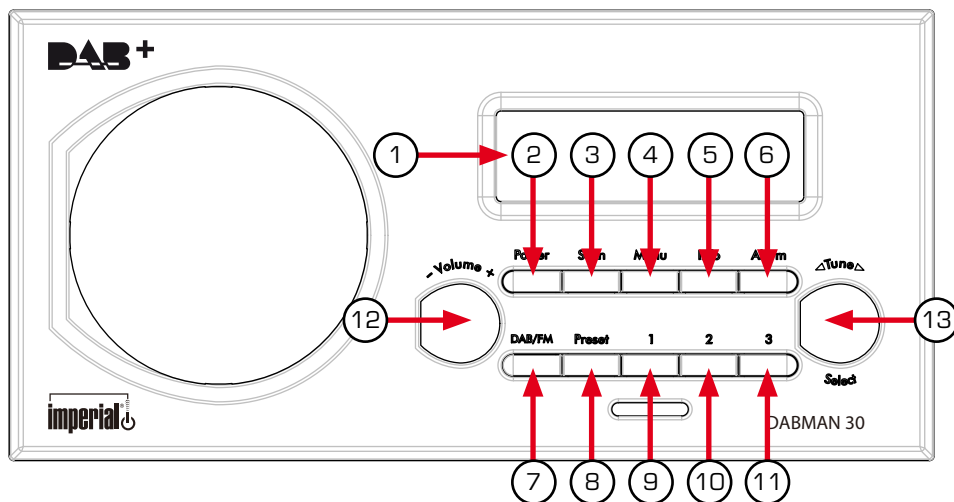

4. BEDIENFELD

4.2 Beschreibung der Rückseite

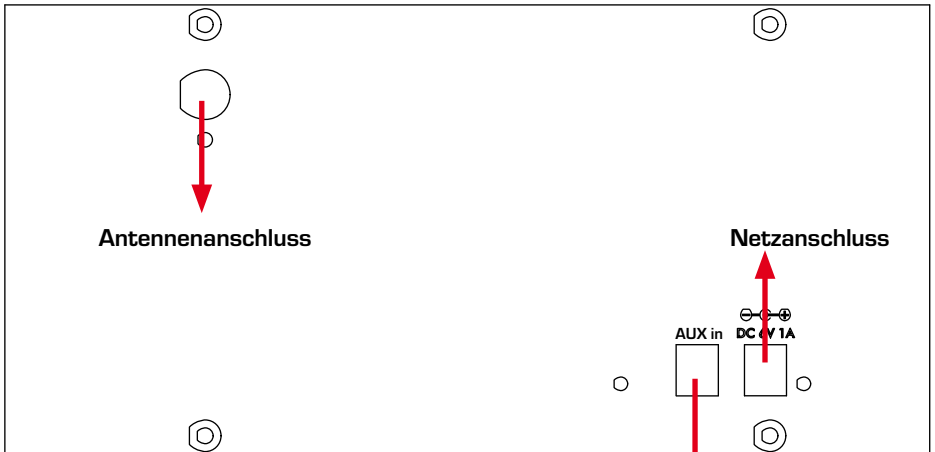

AUX in

Zur Wiedergabe von Audiodateien
(z.B. iPod, MP3 Player , etc.)

5. RADIO ANSCHLIESSEN / STROMANSCHLUSS

Bitte entnehmen Sie die Teile vorsichtig aus der Verpackung. Prüfen Sie, ob alle Teile vorhanden sind.

Stecken Sie das Kabel des Netzsteckers am hinteren unteren Teil des Radios in die dafür vorgesehene Buchse ein und ziehen Sie die Teleskopantenne so weit wie möglich senkrecht in die Höhe, um den optimalen Empfang zu erhalten.

⚠ Achtung! Verwenden Sie nur das mitgelieferte Netzteil. Aus Sicherheitsgründen darf das Netzteil nicht geöffnet werden. Die Verwendung einer nicht genehmigten Stromquelle kann Ihr Radio beschädigen und würde zur Aufhebung der Garantie führen.

Stecken Sie den Netzstecker im Stecker des Stromnetzes ein und schalten Sie das Gerät ein. Es erscheint die Nachricht: Willkommen DAB+ und FM Radio. Danach erscheint die aktuelle Uhrzeit.

Drücken Sie die Taste 'Power' auf der Vorderseite des Radios. Wenn Sie das Radio zum ersten Mal einschalten, beginnt automatisch ein Suchlauf nach DAB/DAB+-Riosendern. Eine Anzeige zeigt den Fortschritt des Suchlaufs an, auch die Anzahl der Sender, die bei dem Suchlauf gefunden wurden, wird angezeigt.

Wenn der Suchlauf abgeschlossen ist, wählt Ihr Radio den ersten verfügbaren Sender und gibt diesen wieder. Die Sender sind werksseitig in alphabetischer Reihenfolge sortiert.

⚠ Achtung! Die Liste der DAB/DAB+-Sender wird gespeichert. Wenn Sie das Radio beim nächsten Mal einschalten, wird kein neuer Sendersuchlauf durchgeführt. Sie können auch einen manuellen Suchlauf durchführen.

6. RADIO BETRIEB

6.1 Radio ein- oder ausschalten

Einschalten

Drücken Sie auf der Vorderseite des Radios die Taste 'Power'. Das Display wird eingeschaltet, das Radio schaltet in den zuletzt gewählten Modus (DAB/DAB+ oder UKW). Wenn Sie zuletzt einen DAB/DAB+-Sender eingestellt hatten, wird dieser Sender jetzt automatisch gewählt.

⚠ Achtung! Stellen Sie stets sicher, dass die Antenne vollständig herausgezogen ist und wenn möglich senkrecht steht, so erhalten Sie die maximale Signalstärke und die bestmögliche Klangqualität.

6. RADIO BETRIEB

Ausschalten

Drücken Sie auf der Vorderseite des Radios die Taste 'Power', die Uhr wird angezeigt. Um das Radio und die Anzeige komplett auszuschalten, ziehen Sie den Netzstecker aus der Steckdose.

6.2 Lautstärke einstellen

Drehen Sie den linken Drehknopf (Lautstärkeregler) gegen den Uhrzeigersinn, um die Lautstärke zu verringern und im Uhrzeigersinn, um die Lautstärke zu erhöhen.

7. EINSTELLUNGEN DAB/DAB+

7.1 Senderwechsel DAB/DAB+

1. Wenn Sie sich nicht bereits im DAB-Modus befinden, drücken Sie die Taste DAB/UKW, um in den DAB-Modus zu schalten.
2. Drehen Sie den rechten Drehknopf 'Tune', um sich durch die vorhandenen Sender durchzuarbeiten. Wenn der gewünschte Sender im Display angezeigt wird und Sie mit dem Knopfdrehen aufhören, wird dieser Sender eingestellt und wiedergegeben.

7.2 Automatische Sendersuche DAB/DAB+

1. Wenn Sie sich nicht bereits im DAB/DAB+-Modus befinden, drücken Sie die Taste DAB/UKW um in den DAB/DAB+-Modus zu schalten.
2. Drücken Sie die Taste 'Scan', um einen regionalen Sendersuchlauf zu starten. Im Display erscheint 'Autosuche Schnellsuche', gefolgt von 'Suche...'. Eine Anzeige gibt Auskunft über den Fortschritt des Suchlaufs, die Anzahl der gefundenen Sender wird ebenfalls angezeigt. Ein regionaler Suchlauf dauert etwa zehn Sekunden.
3. Wenn Sie Ihr DAB+-Radio in einem anderen Land betreiben wollen, drücken Sie die Taste 'Scan' 2 Sekunden lang, um einen breiter angelegten nationalen und regionalen Suchlauf zu starten. Im Display erscheint 'Autosuche Vollsuche', danach 'Suche...'. Eine Anzeige gibt Auskunft über den Fortschritt des Suchlaufs, die Anzahl der gefundenen Sender wird ebenfalls angezeigt. Ein nationaler und regionaler Suchlauf dauert ungefähr eine Minute, kann aber auch bis zu drei Minuten dauern.

 **INFO!** Beim DAB/DAB+-Radio werden regelmäßig zusätzliche Sender oder Dienste aufgeschaltet, so dass es sich empfiehlt, gelegentlich einen manuellen Suchlauf durchzuführen, so können Sie sicher sein, den aktuellen Senderstand gespeichert zu haben. Wenn Sie den Standort des Radios verändern, z. B. wenn Sie in den Urlaub fahren, empfiehlt es sich ebenfalls, einen manuellen Suchlauf durchzuführen.

7. EINSTELLUNGEN DAB/DAB+

7.3 Manuelle Sendersuche DAB/DAB+

1. Mithilfe der Möglichkeit zur manuellen Sendersuche können Sie einen bestimmten digitalen Radiosender einstellen, danach können Sie den Standort des Radios oder die Antenne noch verändern, um an Ihrem Standort das stärkste mögliche Signal für diesen Sender zu empfangen.
2. Halten Sie den Drehknopf 'Tune' gedrückt, bis 'Manuelle Suche' angezeigt wird.
3. Drehen Sie den Drehknopf 'Tune', um sich durch die digitalen Radiofrequenzen durchzuarbeiten. Wenn Sie die Frequenz des gewünschten Senders erreicht haben, hören Sie mit dem Knopfdrehen auf. Das Radio versucht dann, diese Frequenz einzustellen. Im Display erscheint 'Suchen...'
4. Drücken Sie den Drehknopf 'Tune', der Radiotext für die gewählte Frequenz wird angezeigt. Oben rechts in der Anzeige erscheint der Hinweis 'MAN' als Erinnerung daran, dass Sie sich im manuellen Einstellmodus befinden.
5. Drücken Sie nochmals den Drehknopf 'Tune', um in den DAB/DAB+-Modus „Automatische Einstellung“ zurückzukehren. Oben rechts in der Anzeige erscheint 'DAB'.

 **INFO!** Sie müssen möglicherweise die Antenne verstellen oder das Radio an einem anderen Standort aufstellen, um das Signal bestmöglich zu empfangen.

7.4 Speichern von DAB/DAB+-Sendern

Ihr Radio kann bis zu 10 DAB/DAB+-Sender speichern, so haben Sie sofortigen Zugriff auf Ihre Lieblingssender.

1. Stellen Sie in Ihrem Radio den Sender ein, den Sie speichern möchten.
2. Halten Sie die Taste 'Preset' gedrückt. Es wird Speicherplatz 1 angezeigt.
3. Drehen Sie den Drehknopf 'Tune' auf den Speicherplatz, an dem Sie diesen Sender speichern wollen (1-10). Drücken Sie die Taste 'Tune', der Sender wird auf dem gewünschten Speicherplatz gespeichert. Im Display wird bestätigt: „Speicherplatz X gespeichert“, wobei X die Nummer des gewählten Speicherplatzes anzeigt (1-10).

 **Achtung!** Wenn Sie DAB/DAB+-Radiosender speichern, werden dabei die gespeicherten UKW-Sender nicht überschrieben.

 **Achtung!** Wenn an diesem Speicherplatz bereits ein DAB/DAB+-Sender gespeichert war, so wird dieser Eintrag jetzt überschrieben.

7. EINSTELLUNGEN DAB/DAB+

7.5 Gespeicherten DAB/DAB+ Sender aufrufen

1. Wenn Sie sich nicht bereits im DAB-Modus befinden, drücken Sie die Taste DAB/UKW, um in den DAB-Modus zu schalten.
2. Drücken Sie die Taste 'Preset'. Der erste gespeicherte Sender wird angezeigt.
3. Drehen Sie den Drehknopf 'Tune', um den gewünschten gespeicherten Sender (1-10) anzuzeigen. Drücken Sie den Drehknopf 'Tune'. Das Radio stellt sofort den gespeicherten Sender ein und beginnt mit der Wiedergabe.

Als Alternative für die gespeicherten Senderplätze 1, 2 und 3 können Sie auch einfach auf der Vorderseite des Radios die Tasten 1, 2 oder 3 drücken, so kommen Sie besonders schnell zu den an diesen Stellen gespeicherten Sendern.

! **INFO!** Wenn kein DAB/DAB+-Sender auf einem Speicherplatz gespeichert wurde, erscheint im Display 'Speicher leer X', nach einigen Sekunden kehrt die Anzeige zum zuletzt eingestellten Sender zurück.

7.6 DAB/DAB+ Display Informationen

Wenn Sie einen DAB/DAB+-Sender eingestellt haben, können Sie die Information, die in der zweiten Zeile der Anzeige gezeigt wird, selbst verändern. Vom Sender werden sieben verschiedene Arten an Informationen zur Verfügung gestellt.

1. Drücken Sie wiederholt die Taste 'Info', um zwischen den Anzeigeoptionen hin- und herzuschalten

Dynamisches Label Segment (DLS):

hier handelt es sich um einen Fließtext mit Informationen, die vom Sender zur Verfügung gestellt werden. Dabei kann es sich um den Namen des Künstlers oder den Titel eines Liedes handeln, den Namen des DJ, Kontaktdaten des Radiosenders, usw.

Programmtyp (PTY):

zum Beispiel 'Rock', 'Pop', 'Talk' oder 'News'

Multiplex-Name:

zeigt das Sendegebiet an sowie eine Ansammlung/Bouquet von Radiosendern auf dieser Frequenz, z. B. BBC National DAB, Digital 1 Network.

Signalstärke:

Eine leere Anzeige erscheint in der zweiten Zeile des Displays und deutet die Mindeststärke, die das Signal für einen akzeptablen Hörgenuss haben muss. Die Reihe der eingefärbten Rechtecke zeigt die tatsächliche Stärke des eingehenden Signals an. Je stärker das Signal ist, desto weiter nach rechts erstreckt sich die Reihe der Rechtecke.

7. EINSTELLUNGEN DAB/DAB+

Zeit:

vom Sender zur Verfügung gestellt

Kanal und Frequenz:

z. B.: 12B 225,64 MHz

Signalinformation:

Stereo oder Mono und die Datenrate, mit der das Signal gesendet wird.

8. EINSTELLUNGEN UKW

Überprüfen Sie, ob sich das Radio im UKW-Modus befindet. Ganz rechts in der ersten Zeile der Anzeige sehen Sie „FM“ zusammen mit einer Radiofrequenz, z. B. 89,60 MHz.

Im UKW-Modus kann Ihr Radio Informationen des Radio Data Systems oder 'RDS' empfangen, sofern diese gesendet werden. Die RDS Information enthält oft den Sendername, die aktuelle Zeit und Details zu den Programmen.

Wenn Sie beim letzten Abschalten des Radios einen UKW-Sender eingestellt hatten, wird dieser Sender automatisch wieder eingestellt, wenn Sie das Radio einschalten.

8.1 Automatische Sendersuche UKW

1. Wenn Sie sich nicht bereits im UKW-Modus befinden, drücken Sie die Taste DAB/UKW um in den UKW-Modus zu schalten.
2. Drücken Sie die Taste 'Scan'. Das Radio sucht nach einem Sender. Wenn es den nächsten Sender findet, stoppt die Suche und die Frequenz oder RDS-Information, falls vorhanden, wird angezeigt.

 **Achtung!** Bei UKW Radio kann es notwendig sein, mit Hilfe des Drehknopfs „Tune“ eine Feineinstellung der Frequenz vorzunehmen. Wenn der Empfang dann immer noch schlecht ist, verändern Sie die Ausrichtung der Antenne oder stellen Sie das Radio an einem anderen Standort auf.

8.2 Manuelle Sendersuche UKW

1. Mithilfe der Möglichkeit zur manuellen Sendersuche können Sie einen bestimmten analogen Radiosender einstellen, danach können Sie den Standort des Radios oder die Antenne noch verändern, um an Ihrem Standort das stärkste mögliche Signal für diesen Sender zu empfangen.

8. EINSTELLUNGEN UKW

2. Drehen Sie den Drehknopf 'Tune', um sich durch die analogen Radiofrequenzen durchzuarbeiten. Wenn Sie die Frequenz des gewünschten Senders erreicht haben, hören Sie mit dem Knopfdrehen auf. Das Radio versucht dann, diese Frequenz einzustellen.

⚠ INFO! Sie müssen möglicherweise die Antenne verstellen oder das Radio an einem anderen Standort aufstellen, um das Signal bestmöglich zu empfangen.

8.3 Speichern von UKW-Sendern

Ihr Radio kann bis zu 10 UKW-Sender speichern, so haben Sie sofort Zugriff auf Ihre Lieblingssender.

1. Stellen Sie Ihr Radio auf den UKW-Sender ein, den Sie speichern möchten.
2. Halten Sie die Taste 'Preset' gedrückt. Es wird Speicherplatz 1 angezeigt.
3. Drehen Sie den Drehknopf 'Tune' auf den Speicherplatz, an dem Sie diesen Sender speichern wollen (1-10). Drücken Sie die Taste 'Tune', der Sender wird auf dem gewünschten Speicherplatz gespeichert. Im Display wird bestätigt: „Speicherplatz X gespeichert“, wobei X die Nummer des gewählten Speicherplatzes anzeigt (1-10).

⚠ Achtung! Wenn Sie UKW-Sender speichern, werden die gespeicherten DAB-Sender dadurch nicht überschrieben.

⚠ Achtung! Wenn an diesem Speicherplatz bereits ein UKW-Sender gespeichert war, so wird dieser Eintrag jetzt überschrieben.

8.4 Gespeicherte UKW-Sender aufrufen

1. Wenn Sie sich nicht bereits im UKW-Modus befinden, drücken Sie die Taste DAB/UKW, um in den DAB-Modus zu schalten.
2. Drücken Sie die Taste 'Preset'. Der erste gespeicherte Sender wird angezeigt.
3. Drehen Sie den Drehknopf 'Tune', um den gewünschten gespeicherten Sender (1-10) anzuzeigen. Drücken Sie den Drehknopf 'Tune'. Das Radio stellt sofort den gespeicherten Sender ein und beginnt mit der Wiedergabe.

Als Alternative für die gespeicherten Senderplätze 1, 2 und 3 können Sie auch einfach auf der Vorderseite des Radios die Tasten 1, 2 oder 3 drücken, so kommen Sie besonders schnell zu den an diesen Stellen gespeicherten Sendern.

⚠ Achtung! Wenn kein UKW-Sender an einem Speicherplatz gespeichert wurde, erscheint im Display 'Speicher leer X', nach einigen Sekunden kehrt die Anzeige zum zuletzt eingestellten Sender zurück.

8. EINSTELLUNGEN UKW

8.5 UKW Display Informationen

Wenn Sie einen UKW-Sender eingestellt haben, können Sie die Information, die in der zweiten Zeile der Anzeige gezeigt wird, selbst verändern. Vom Sender werden sechs verschiedene Arten Information zur Verfügung gestellt.

1. Drücken Sie wiederholt die Taste 'Info', um zwischen den Anzeigoptionen hin- und herzuschalten.

Radio Data System (RDS):

hier handelt es sich um einen Fließtext mit Informationen, die vom Sender zur Verfügung gestellt werden. Dabei kann es sich um den Namen des Künstlers oder den Titel eines Liedes handeln, den Namen des DJ, Kontaktdaten des Radiosenders usw.

Programmtyp (PTY):

zum Beispiel 'Rock', 'Pop', 'Talk' oder 'News'

Signalstärke:

Eine leere Anzeige erscheint in der zweiten Zeile des Displays und deutet die Mindeststärke, die das Signal für einen akzeptablen Hörerlebnis haben muss. Die Reihe der eingefärbten Rechtecke zeigt die tatsächliche Stärke des eingehenden Signals an. Je stärker das Signal ist, desto weiter nach rechts erstreckt sich die Reihe der Rechtecke.

Zeit:

vom Sender zur Verfügung gestellt

Frequenz:

z. B.: 89,60 MHz

Signalinformation:

von der Qualität des Signals abhängig wird das Radio automatisch zwischen 'Stereo' und 'Mono' umschalten. Wenn 'Auto' oder 'Mono' angezeigt wird, drücken Sie den Drehknopf 'Tune', um zwischen den Modi umzuschalten.

Sie können an Ihrem Radio einen Alarm einstellen, wenn sich das Gerät im Standby-Modus befindet oder wenn es eingeschaltet ist. Sie können einen Summertone oder einen DAB/DAB+- oder UKW-Sender für den Weckruf auswählen.

9. TIMEREINSTELLUNGEN

9.1 Alarm programmieren

1. Drücken Sie die Taste 'Alarm'. Im Display blinkt die Anzeige 'AUS'.
2. Drehen Sie den Drehknopf 'Tune', bis 'EIN' oder 'AUS' angezeigt werden. Drücken Sie dann den Drehknopf, um die Stellung 'EIN' zu wählen. Im Display blinkt jetzt die Anzeige '00'.
3. Drehen Sie den Drehknopf 'Tune', um die Stunde für Ihren Alarm einzustellen. Drücken Sie zur Auswahl die Taste 'Tune'. Im Display blinkt jetzt die Anzeige ':00'.
4. Drehen Sie den Drehknopf 'Tune', um die Minuten für Ihren Alarm einzustellen. Drücken Sie zur Auswahl die Taste 'Tune'. Das Display zeigt jetzt 'Weckmodus'.
5. Drehen Sie den Drehknopf 'Tune', um den Intervallmodus 'Täglich/Wochentags/Wochenende/Einmalig' auszuwählen. Drücken Sie zur Auswahl die Taste 'Tune'.
6. Drehen Sie den Drehknopf 'Tune', um einen Alarmtyp oder einen DAB- oder UKW-Sender für den Weckruf zu wählen. Zur Auswahl drücken Sie 'Tune'.
7. Hinweis: wenn Sie DAB oder UKW als Weckruf wählen, schaltet das Radio den zuletzt eingestellten DAB- oder UKW-Sender zur programmierten Zeit ein.
8. Wenn Sie das Radio ausschalten, erscheint im oberen rechten Teil des Displays ein kleines Glockensymbol, als Bestätigung, dass ein Alarm eingestellt wurde.

9.2 Wenn der Weckruf ertönt

1. Drücken Sie die Taste 'Alarm' einmal, um den Alarm zu beenden.

9.3 Alarm löschen

1. Folgen Sie den Schritten "Einen Alarm einstellen" auf dieser Seite und wählen Sie bei Schritt 2 die Option „AUS“.

10. WERKSEINSTELLUNG

Sie können das Radio neu einstellen und damit die werksseitigen Einstellungen wiederherstellen.

1. Halten Sie die Taste 'DAB/UKW' gedrückt. Es erscheint eine Anzeige „select bestätigen für reset“.
2. Drücken Sie den Drehknopf "Tune". Die Anzeige 'System reset' erscheint, gefolgt von 'OK'. Das Radio führt die Neueinstellung durch und beginnt dann automatisch mit einer DAB Sendersuche. Eine Anzeige zeigt den Fortschritt dieser Suche, die Anzahl der gefundenen Sender wird ebenfalls angezeigt

 **Achtung!** Wenn Sie das Radio auf Werkseinstellung zurücksetzen, werden alle gespeicherten Daten im DAB/DAB+- und UKW-Modus sowie die Alarmzeiten gelöscht.

11. ENTSORGUNG

Die Verpackung Ihres Gerätes besteht ausschließlich aus wiederverwertbaren Materialien. Bitte führen Sie diese entsprechend sortiert wieder dem "Dualen System" zu. Dieses Produkt darf am Ende seiner Lebensdauer nicht über den normalen Haushaltsabfall entsorgt werden, sondern muss an einem Sammelpunkt für das Recycling von elektrischen und elektronischen Geräten abgegeben werden.

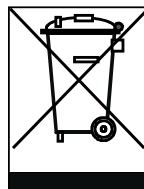

Das  Symbol auf dem Produkt, der Gebrauchsanleitung oder der Verpackung weist darauf hin.

Die Werkstoffe sind gemäß ihrer Kennzeichnung wiederverwertbar. Mit der Wiederverwendung, der stofflichen Verwertung oder anderen Formen der Verwertung von Altgeräten leisten Sie einen wichtigen Beitrag zum Schutze unserer Umwelt. Bitte erfragen Sie bei der Gemeindeverwaltung die zuständige Entsorgungsstelle. Achten Sie darauf, dass die leeren Batterien sowie Elektronikschrott nicht in den Hausmüll gelangen, sondern sachgerecht entsorgt werden.

12. TECHNISCHE DATEN

Radio	
Frequenz BANDIII	DAB (174 - 240 MHz)
UKW	87.5 MHz bis 108 MHz
Voreinstellungen / Senderspeicher	20 Radiosender (10 DAB/10 UKW)
Ausgabeleistung	1 W RMS
Netzanschluss	100V bis 240V AC 50-60 Hz
Strombedarf	DC 12V 1000 mA
Maße (B x H x T)	225 x 112 x 105 mm
Gewicht	964 g
Anschlussmöglichkeiten	
Netzanschluss (extern)	DC 12V
Audioeingang	AUX in

13. FEHLERBEHANDLUNG

Symptom	Mögliche Ursache und Abhilfe
Kein Strom	<p>Prüfen Sie, ob Strom an der Steckdose eingeschaltet ist, oder das Netzkabel nicht angeschlossen ist.</p> <p>Prüfen Sie, ob Sie den richtigen Netzadapter verwenden, wir empfehlen, nur den mitgelieferten Adapter zu nutzen (DC5V 1000MA)</p>
Kein Ton	<p>Prüfen, ob Ton ganz leise gestellt ist.</p> <p>Prüfen, ob Ton ausgeschaltet ist</p> <p>Wenn der zuletzt eingestellte Sender nicht mehr verfügbar ist, müssen Sie möglicherweise einen neuen Sendersuchlauf durchführen.</p>
Radioempfang ist schwach	<p>Antennenposition und Aufstellungsort einstellen, um den besten Empfang des Signals zu gewährleisten</p> <p>Entsprechend korrekte Radiofrequenz einstellen</p> <p>Überprüfen Sie, dass keine anderen elektrischen Geräte, die zu Störungen führen könnten, in der Nähe des Radios stehen.</p>
Funktionsstörungen	<p>Falls diese Lösungen nicht wirksam sind, schalten Sie das Gerät aus, ziehen die Verbindung zum Stromnetz zwei Minuten lang heraus, und schalten Sie das Gerät dann wieder ein.</p>

⚠ Achtung! Überprüfen Sie auch in regelmäßigen Abständen die Softwareversion Ihres Radios.

1. Drücken Sie die Taste "Menu". Die Softwareversion wird angezeigt.

Die aktuellste Software finden Sie auf unsere Homepage unter: www.digitalbox.de

Garantie und Service

Sehr geehrte Kundin, Sehr geehrter Kunde!

Vielen Dank für die Wahl eines Produktes aus unserem Hause. Unser Produkt entspricht den gesetzlichen Anforderungen und wurde unter ständigen Qualitätskontrollen gefertigt. Die technischen Daten entsprechen dem aktuellen Stand zum Zeitpunkt der Drucklegung. Änderungen vorbehalten.

Die Gewährleistungszeit für das digitale DAB+/UKW Radio entspricht den gesetzlichen Bestimmungen zum Zeitpunkt des Erwerbs.

Wir bieten Ihnen ebenfalls unseren telefonischen HOTLINE-Service mit einer professionellen Hilfe an.

In unserem Servicebereich stehen Ihnen professionelle Fachkräfte Rede und Antwort. Hier können Sie alle Fragen stellen, die Sie bezüglich der DigitalBOX Produkte haben, sowie Tipps zur Lokalisierung einer möglichen Fehlerursache erhalten.

Unsere Techniker stehen Ihnen von Montag - Freitag von 8.00 Uhr bis 16.45 Uhr unter folgender Rufnummer zur Verfügung:

02102/1338-338

Falls Ihnen an der Service Hotline nicht weitergeholfen werden kann, schicken Sie Ihr Radio, möglichst in der original Verpackung, aber unbedingt transportsicher verpackt, an folgende Adresse:

DigitalBOX Europe GmbH
Service Center
Am Weiher 14 (Industriegebiet)
56766 Ulmen

Änderungen und Irrtümer vorbehalten. Für Druckfehler übernehmen wir keine Haftung.

Mit IMPERIAL® heute schon Zukunft hören

Stand: Oktober 2012

