

e835

e835 S

Bedienungsanleitung
Instructions for use
Notice d'emploi
Istruzioni per l'uso
Instrucciones para el uso
Gebruiksaanwijzing



evolution

Deutsch

English

Français

Italian

Español

Nederlands

☉835 / ☉835 S

Das ☉835 ist ein Leadmikrofon mit Nierencharakteristik, das speziell für den harten Bühneneinsatz entwickelt wurde.

Das Mikrofon verfügt über einen gleichmäßigen Frequenzgang, der für eine gleich bleibend hohe Klangqualität bei direkter oder seitlicher Einsprache sorgt. Eine sanfte Präsenzanhebung schafft einen klar definierten Sound. Der minimale Nahbesprechungseffekt schafft gleich bleibende klare Bässe bei wechselnden Mikrofonabständen.

Seine Nierencharakteristik gewährleistet eine hohe Rückkopplungssicherheit und ermöglicht hohe Schalldrücke. Das robuste Gehäuse und die innere Dämpfung schirmen das Mikrofon gut gegen Körperschall ab.

Die Variante ☉835 S verfügt über einen geräuscharmen An-/Aus-Schalter.

Merkmale

- Robustes Metallgehäuse
- Hohe Rückkopplungssicherheit
- Sehr gute Körperschalldämpfung durch federnde Kapsellagerung
- Gleichbleibende Klangqualität bei direkter oder seitlicher Einsprache
- Wirksame Dämpfung rückwärtig einfallender Schallanteile
- Brummkompensationsspule

Lieferumfang

- Mikrofon 835 / 835 S
- Mikrofonklammer MZQ 800
- Tasche
- Bedienungsanleitung
- Garantiekarte

Ein- Ausschalten (nur 835 S)

Mit der Schraube stellen Sie den Schalter in der ON-Stellung fest.

Anschlussbelegung XLR-3

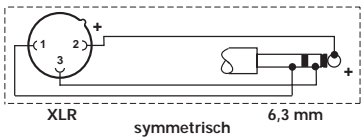
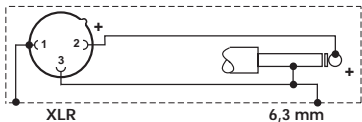
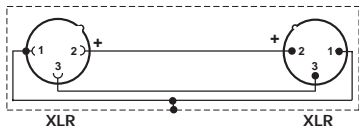
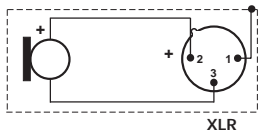

Einsprachekorb abdrehen

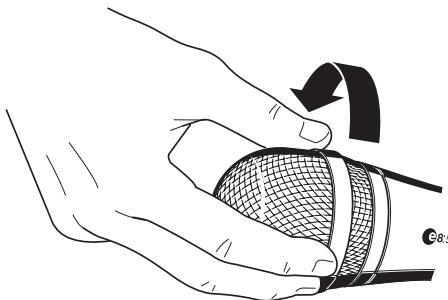

Mikrofon platzieren

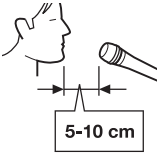
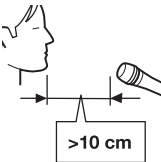
Positionierung	Klangresultat	Kommentar
	viel Nahbesprechungseffekt (viel Bass/Grundton) druckvoller, direkter Sound	sehr geringes Übersprechen von anderen Schallquellen
	weniger Nahbesprechungseffekt (weniger Bass/Grundton) mehr Raumanteil, natürlicher, ausgewogener Sound	mehr Übersprechen von anderen Schallquellen
	kaum Nahbesprechungseffekt (wenig Bass/Grundton) viel Raumanteil, indirekter Sound	viel Übersprechen von anderen Schallquellen

Beim Auftreten von Zischlauten kann eine Ausrichtung nicht direkt auf den Mund sondern etwas seitlich Abhilfe bringen. Monitorlautsprecher sollten sich zur Vermeidung von Rückkopplungen im Winkelbereich der maximalen Auslöschung des Mikrofons befinden.

Um Störungen durch Übersprechen von benachbarten Schallquellen zu vermeiden, versuchen Sie, das Mikrofon so zu halten, dass die Störschallquelle im Winkelbereich der größten Auslöschung des Mikrofons liegt (ca. 180°; vgl. Polardiagramm).

Polardiagramm

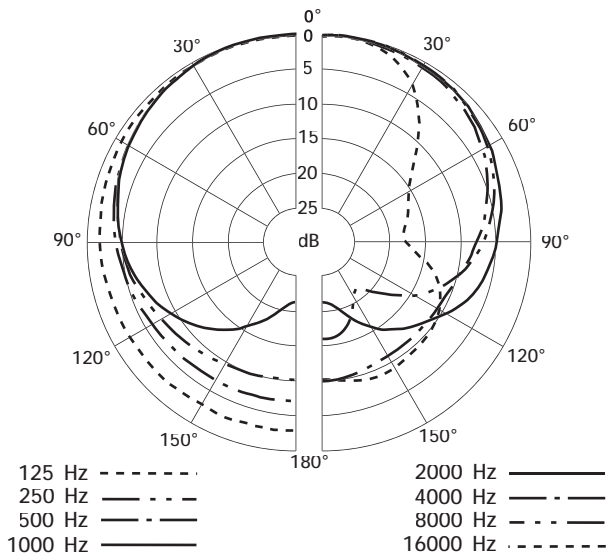

Frequenzgang

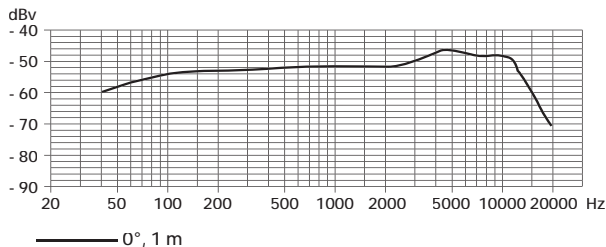

Technische Daten

Wandlerprinzip	dynamisch
Übertragungsbereich	40.....16.000 Hz
Richtcharakteristik	Niere
Freifeld-Leerlauf- Übertragungsfaktor(1 kHz)	2,7 mV/Pa
Nennimpedanz	350 Ω
Min. Abschlussimpedanz	1 K Ω
Stecker	XLR-3
Gewicht	330 g
Maße	Ø 48 x L 180 mm

Übersicht Mikrofonanwendungen

Anwendung	Modell										
	e602	e604	e606	e608	e614	e815	e825	e835	e840	e845	e865
Gesang						x	x	x	x	x	x
Chor					x						
Studio, akustische Instrumente					x						
Orchester					x						
Blechbläser / Saxophon	x	x		x							
Akustische Gitarre					x						
Akustischer Bass					x						
Gitarrenverstärker			x								
Bassverstärker	x										
Leslie	x	x	x								
Piano, Flügel					x						
Kick Drum	x										
Snare Drum		x	x	x							
Hänge-Tom		x	x	x							
Stand-Tom	x	x	x								
Congas		x	x	x							
Becken					x						
Percussion		x	x	x	x						
Overhead					x						

Herstellereklärungen

Garantie

2 Jahre

Konformitätserklärung



Sennheiser electronic GmbH & Co. KG erklären, dass dieses Gerät die anwendbaren CE-Normen und Vorschriften erfüllt.

WEEE-Erklärung



Bitte entsorgen Sie dieses Gerät am Ende seiner Nutzungsdauer bei Ihrer örtlichen kommunalen Sammelstelle oder im Recycling Center.





Sennheiser electronic GmbH & Co. KG
30900 Wedemark, Germany
Phone +49 (5130) 600 0
Fax +49 (5130) 600 300
www.sennheiser.com

Printed in Germany

Publ. 01/06

511655/A03