

TASCAM

D01155480A

SS-CDR200

Solid-State-/CD-Audiorecorder

SS-R200

SS-R100

Solid-State-Audiorecorder



Benutzerhandbuch

Wichtige Hinweise zu Ihrer Sicherheit



CAUTION
RISK OF ELECTRIC SHOCK
DO NOT OPEN



VORSICHT! Gefahr eines Stromschlags. Öffnen Sie nicht das Gehäuse. Es befinden sich keine vom Anwender zu wartenden Teile im Gerät. Lassen Sie das Gerät nur von qualifiziertem Fachpersonal reparieren.



Dieses Symbol, ein Blitz in einem Dreieck, warnt vor nicht isolierten, elektrischen Spannungen im Inneren des Geräts, die zu einem gefährlichen Stromschlag führen können.



Dieses Symbol, ein Ausrufezeichen in einem Dreieck, weist auf wichtige Bedienungs- oder Sicherheitshinweise hin.

- Diese Anleitung ist Teil des Geräts. Bewahren Sie sie gut auf und geben Sie das Gerät nur mit dieser Anleitung weiter.
- Lesen Sie diese Anleitung, um das Gerät fehlerfrei nutzen zu können und sich vor eventuellen Restgefahren zu schützen.
- Beachten Sie alle Warnhinweise. Neben den hier aufgeführten allgemeinen Sicherheitshinweisen sind möglicherweise weitere Warnungen an entsprechenden Stellen dieses Handbuchs aufgeführt.
- Lassen Sie Wartungsarbeiten und Reparaturen nur von einem Tascam-Servicecenter ausführen. Bringen Sie das Gerät zu einem Tascam-Servicecenter, wenn es Regen oder Feuchtigkeit ausgesetzt war, wenn Flüssigkeit oder Fremdkörper hinein gelangt sind, wenn es heruntergefallen ist oder nicht normal funktioniert oder wenn das Netzkabel beschädigt ist. Benutzen Sie das Gerät nicht mehr, bis es repariert wurde.

Bestimmungsgemäße Verwendung

Benutzen Sie das Gerät nur zu dem Zweck und auf die Weise, wie in dieser Anleitung beschrieben.

WARNUNG

Schutz vor Sach- und Personenschäden durch Stromschlag, Kurzschluss oder Brand

- Öffnen Sie nicht das Gehäuse.
- Stellen Sie das Gerät in der Nähe einer gut erreichbaren Steckdose auf. Es muss jederzeit möglich sein, den Netzstecker zu ziehen, um das Gerät vom Stromnetz zu trennen.
- Verbinden Sie das Gerät nur dann mit dem Stromnetz, wenn die Angaben auf dem Gerät mit der örtlichen Netzspannung übereinstimmen. Fragen Sie im Zweifelsfall einen Elektrofachmann.
- Wenn der mitgelieferte Netzstecker nicht in Ihre Steckdose passt, ziehen Sie einen Elektrofachmann zu Rate.
- Wenn das Gerät der Schutzklasse I unterliegt, muss es mit einem dreipoligen Stecker (Schutzkontaktstecker) mit dem Stromnetz verbunden werden. Unterbrechen Sie niemals den Schutzleiter eines solchen Netzkabels und kleben Sie niemals den Schutzkontakt eines solchen Steckers zu. Er dient Ihrer Sicherheit.
- Verwenden Sie nur den mitgelieferten oder vom Hersteller empfohlene Wechselstromadapter. Verwenden Sie den Wechselstromadapter nicht mit anderen Geräten.
- Sorgen Sie dafür, dass das Netzkabel nicht gedehnt, gequetscht oder geknickt werden kann – insbesondere am Stecker und am Netzkabelausgang des Geräts – und verlegen Sie es so, dass man nicht darüber stolpern kann.
- Ziehen Sie den Netzstecker bei Gewitter oder wenn Sie das Gerät längere Zeit nicht benutzen.
- Wenn das Gerät raucht oder einen ungewöhnlichen Geruch verströmt, trennen Sie es sofort vom Stromnetz und bringen Sie es zu einem Tascam-Servicecenter.
- Stellen Sie das Gerät immer so auf, dass es nicht nass werden kann. Setzen Sie das Gerät niemals Regen, hoher Luftfeuchte oder anderen Flüssigkeiten aus.
- Stellen Sie keine mit Flüssigkeit gefüllten Behälter (Vasen, Kaffeetassen usw.) auf das Gerät.
- Reinigen Sie das Gerät nur mit einem trockenen Tuch.

Schutz vor Sach- und Personenschäden durch Überhitzung

- Versperren Sie niemals vorhandene Lüftungsöffnungen.
- Stellen Sie das Gerät nicht in der Nähe von Hitze abstrahlenden Geräten (Heizlüfter, Öfen, Verstärker usw.) auf.
- Stellen Sie dieses Gerät nicht an einem räumlich beengten Ort ohne Luftzirkulation auf.

Schutz vor Sach- und Personenschäden durch falsches Zubehör

- Verwenden Sie nur Zubehör oder Zubehörtteile, die der Hersteller empfiehlt.
- Verwenden Sie nur Wagen, Ständer, Stative, Halter oder Tische, die vom Hersteller empfohlen oder mit dem Gerät verkauft werden.



Schutz vor Hörschäden

- Denken Sie immer daran: Hohe Lautstärkepegel können schon nach kurzer Zeit Ihr Gehör schädigen.

Vorsichtsmaßnahmen für Lasergeräte (SS-CDR200)

Dieses Gerät ist nach der internationalen Norm IEC 60825-1 als Laser-Produkt der Klasse 1 klassifiziert. Es arbeitet mit einem unsichtbaren Laserstrahl, der im Normalbetrieb ungefährlich ist. Das Gerät verfügt über Sicherheitsvorkehrungen, die das Austreten des Laserstrahls verhindern. Diese Sicherheitsvorkehrungen dürfen nicht beschädigt werden.

WARNUNG

- Gehäuse nicht aufschrauben.
- Unsichtbare Laserstrahlung der Klasse 1M tritt aus, wenn das Gehäuse geöffnet und die Sicherheitsverriegelung überbrückt ist. Nicht direkt mit optischen Instrumenten (Lupen, Linsen, Ferngläsern usw.) betrachten.
- Ein beschädigtes Gerät darf nicht betrieben und nur in einer Fachwerkstatt repariert werden.

Laseroptik

Typ:	HOP-6201TC
Hersteller:	Hitachi Media Electronics Co.,Ltd.
Ausgangsleistung:	< 75 mW an der Objektivlinse (Aufnahme)
Wellenlänge:	777–787 nm

Wichtige Informationen

Informationen zur elektromagnetischen Verträglichkeit

Dieses Gerät wurde auf die Einhaltung der Grenzwerte gemäß der EMV-Richtlinie 2004/108/EG der Europäischen Gemeinschaft hin geprüft. Diese Grenzwerte gewährleisten einen angemessenen Schutz vor schädlichen Störungen in einer kommerziellen Arbeitsumgebung. Dieses Gerät erzeugt und nutzt Energie im Funkfrequenzbereich und kann solche ausstrahlen. Wenn es nicht in Übereinstimmung mit den Anweisungen der Dokumentation installiert und betrieben wird, kann es Störungen im Funk- und Rundfunkbetrieb verursachen.

Bei der Nutzung dieses Geräts im Wohnbereich sind Störungen sehr wahrscheinlich. In diesem Fall hat der Nutzer die Beseitigung solcher Störungen auf eigene Kosten zu übernehmen.

Warnhinweis

Änderungen oder Modifikationen am Gerät, die nicht ausdrücklich von der TEAC Corporation geprüft und genehmigt worden sind, können zum Erlöschen der Betriebserlaubnis führen.

Information zur CE-Kennzeichnung

- Ausgelegt für die folgende elektromagnetische Umgebung: E4
- Einschaltstoßstrom: 17 A

Bitte tragen Sie hier die Modellnummer und die Seriennummer (siehe Geräterückseite) ein, um sie mit Ihren Unterlagen aufzubewahren.

Modellnummer _____

Seriennummer _____

Angaben zur Umweltverträglichkeit und zur Entsorgung

Entsorgung von Altgeräten

Wenn ein Symbol einer durchgestrichenen Mülltonne auf einem Produkt, der Verpackung und/oder der begleitenden Dokumentation angebracht ist, unterliegt dieses Produkt den europäischen Richtlinien 2002/96/EC und/oder 2006/66/EC sowie nationalen Gesetzen zur Umsetzung dieser Richtlinien.



Richtlinien und Gesetze schreiben vor, dass Elektro- und Elektronik-Altgeräte nicht in den Hausmüll (Restmüll) gelangen dürfen. Um die fachgerechte Entsorgung, Aufbereitung und Wiederverwertung sicherzustellen, sind Sie verpflichtet, Altgeräte über staatlich dafür vorgesehene Stellen zu entsorgen.

Durch die ordnungsgemäße Entsorgung solcher Geräte leisten Sie einen Beitrag zur Einsparung wertvoller Rohstoffe und verhindern potenziell schädliche Auswirkungen auf die menschliche Gesundheit und die Umwelt, die durch falsche Abfallentsorgung entstehen können. Die Entsorgung ist für Sie kostenlos.

Weitere Informationen zur Wertstoffsammlung und Wiederverwertung von Altgeräten erhalten Sie bei Ihrer Stadtverwaltung, dem für Sie zuständigen Abfallentsorgungsunternehmen oder der Verkaufsstelle, bei der Sie das Produkt erworben haben.

Hinweis zum Stromverbrauch

Dieses Gerät verbraucht auch dann eine geringe Menge Strom, wenn es mit dem Stromnetz verbunden und ausgeschaltet ist.

Wichtige Hinweise zu Ihrer Sicherheit	2
Wichtige Informationen	4
1 Einführung	7
Unterschiede zwischen den Modellen SS-CDR200, SS-R200 und SS-R100.....	7
Ausstattungsmerkmale.....	7
Auspacken/Lieferumfang.....	7
Hinweise zur Benutzung dieses Handbuchs.....	8
Informationen zum Markenrecht.....	8
Ergänzende Sicherheitshinweise zur Aufstellung	9
Kondensation vermeiden.....	9
Stromversorgung.....	9
Den Recorder reinigen.....	9
Hinweise zu USB-Sticks sowie SD- und CF-Karten.....	9
Hinweise zu CDs (nur für Nutzer des SS-CDR200).....	10
CDs in den Einzugsschacht einlegen.....	11
2 Die Bedienelemente und ihre Funktionen	12
Gerätevorderseite.....	12
Geräterückseite.....	15
Fernbedienung RC-SS2.....	16
Die Hauptseite.....	17
Schnellzugriff auf die Wiedergabefunktionen ...	18
Die Aufnahmeseite.....	19
Das Menü im Überblick.....	20
Grundsätzliches zur Bedienung der Menüseiten.....	21
3 Vorbereitung	24
Verbindungen herstellen.....	24
Den Recorder ein- und ausschalten.....	25
Datum und Uhrzeit einstellen.....	25
Kontrast und Helligkeit des Displays einstellen.	26
Speicherkarten einlegen und entnehmen.....	26
CDs einlegen und entnehmen (nur SS-CDR200).....	27
Das zu verwendende Speichermedium auswählen.....	28
USB-, SD- und CF-Speichermedien für den Gebrauch vorbereiten (formatieren).....	28
Tastensperre.....	29
4 Wiedergeben	30
Für die Wiedergabe nutzbare Dateiformate.....	30
Der Wiedergabebereich.....	30
Die Wiedergabemodi.....	31
Grundlegende Wiedergabefunktionen.....	32
Einen bestimmten Titel auswählen.....	32
Titel hörbar durchsuchen.....	32
Bestimmte Zeitpositionen aufsuchen.....	32
Stellen mit dem Rad aufsuchen (Jog- Wiedergabe).....	33
Schrittweise vor- oder zurückspringen.....	33
Die Call-Funktion nutzen.....	34
Programmierte Wiedergabe.....	34
Die Geschwindigkeit/Tonhöhe beeinflussen (Pitch-Control).....	35
Die Tonart beeinflussen (Key-Control-Funktion).....	35
Wiederholte Wiedergabe.....	36
Den Audiobeginn eines Titels automatisch aufsuchen (Auto-Cue-Funktion).....	37
Die automatische Pausenschaltung (Auto-Ready) nutzen.....	38
Titel schrittweise wiedergeben (Incremental Play).....	38
Stereodateien in Mono wiedergeben.....	39
Die EOM-Signalisierung nutzen (nur SS-CDR200 /SS-R200).....	39
Die Wiedergabe fortsetzen (Resume-Funktion)	40
Wiedergabebeginn bei Stromzufuhr (Timer-Wiedergabe).....	40
Wiedergabebefehle auf zwei Geräten gleichzeitig ausführen (Link-Funktion).....	41
Die Sofortstart-Funktion nutzen.....	41
5 Aufnehmen	43
Schutz vor unbeabsichtigter Unterbrechung der Stromversorgung.....	43
Den verwendeten Eingang anzeigen/wählen....	43
Das Dateiformat der Aufnahme wählen.....	44
Den Abtastratenwandler nutzen.....	44
Das Eingangssignal abhören.....	45
Den Eingangspegel und die Balance anpassen	45
Grundlegende Aufnahme-Funktionen.....	46
CDs abschließen (nur SS-CDR200).....	46
Synchronaufnahme.....	47
Audiomaterial automatisch unterteilen (Auto-Track-Funktion).....	48
Das Audiomaterial von Hand unterteilen.....	50
Beim Wechsel auf Aufnahmebereitschaft mit einer neuen Datei/einem neuen Titel beginnen	50
Den Kompressor während der Aufnahme nutzen.....	51
Den Basis-Dateinamen für Aufnahmen festlegen (nur WAV- und MP3-Format).....	51
Die Dither-Funktion nutzen.....	52
Aufnahmezeit in Abhängigkeit von Speicherkapazität und Aufnahmeformat.....	53

6 Mit dem Dateimanager arbeiten.....	54
Den Dateimanager aufrufen	54
Im Dateimanager navigieren	54
Die Symbole des Dateimanagers	55
Die Dateifunktionen nutzen.....	55
Die Ordnerfunktionen nutzen.....	55
Ordnernamen bearbeiten (nur USB-, SD- und CF-Speichermedien)	56
Dateinamen bearbeiten (nur USB-, SD- und CF-Speichermedien)	56
Ordner und Dateien löschen (nur USB-, SD- und CF-Speichermedien).....	56
Einer Wiedergabeliste einen gesamten Ordner hinzufügen	57
Dateien einer Wiedergabeliste hinzufügen (nur USB-, SD- und CF-Medien)	58
Einen neuen Ordner erstellen (nur USB-, SD- und CF-Medien)	58
Dateien verschieben und kopieren (nur USB-, SD- und CF-Medien).....	58
7 Die CD-Titelanzeige nutzen	60
Die CD-Titelanzeige aufrufen	60
Den wiederzugebenden Titel auswählen	60
CD-Text bearbeiten	60
8 Die Editierfunktionen nutzen (nur USB-/SD-/CF-Medien)	61
Das Editiermenü nutzen.....	61
Dateien löschen	61
Eine Datei teilen.....	61
Dateien zusammenfügen	62
Einen Bearbeitungsvorgang rückgängig machen	63
9 Wiedergabelisten bearbeiten (nur USB-/SD-/CF-Medien)	64
Überblick	64
Den Wiedergabelisten-Manager aufrufen	64
Im Wiedergabelisten-Manager navigieren	64
Eine Wiedergabeliste bearbeiten	65
10 Dateien zwischen CD und anderen Medien austauschen (SS-CDR200) ...	67
Von einem USB-, SD- oder CF-Speicher- medium auf CD kopieren	67
Titel von CD auf ein USB-, SD- oder CF-Speichermedium kopieren.....	70
11 Mit CD-RWs arbeiten (nur SS-CDR200).....	74
Eine abgeschlossene CD-RW öffnen	74
Die gesamte CD-RW löschen	74
Titel löschen	75
Eine CD-RW auffrischen	75
12 Weitere Funktionen	76
Den Recorder mit einem Fußschalter steuern ..	76
Das Ausgabeformat des Digitalausgangs festlegen.....	76
Informationen zum Speichermedium anzeigen	77
Den Recorder auf die Werkseinstellungen zurücksetzen	77
13 Eine Computertastatur nutzen.....	78
Das Tastaturlayout festlegen	78
Namen mithilfe der Computertastatur eingeben	78
Liste der Tastaturbefehle	79
14 Die Steuerschnittstellen nutzen (nur SS-CDR200/SS-R200).....	80
Die serielle Schnittstelle nutzen	80
Die Parallelschnittstelle nutzen	80
15 Displaymeldungen	82
Fehlermeldungen	82
Fehlermeldungen	82
Betriebshinweise	83
16 Problembehebung	84
17 Technische Daten	85
Unterstützte Medien- und Dateiformate	85
Eingänge und Ausgänge	85
Leistungsdaten Audio	86
Allgemein.....	86
Permanentspeicher	86
Maßzeichnung.....	87

Vielen Dank, dass Sie sich für einen Audiorecorder des Typs SS-CDR200, SS-R200 oder SS-R100 von Tascam entschieden haben. Bevor Sie das Gerät benutzen, lesen Sie sich dieses Handbuch bitte aufmerksam durch. Nur so ist sichergestellt, dass Sie den Recorder richtig bedienen und Ihnen keine der eingebauten Funktionen entgeht. Wir hoffen, dass Ihnen der Recorder viele Jahre lang zuverlässige Dienste leisten wird.

Bitte bewahren Sie dieses Handbuch gut auf, damit Sie bei Bedarf jederzeit darauf zurückgreifen können. Eine digitale Version des Handbuchs steht auf unserer Website (<http://tascam.de/>) zum Download bereit.

Unterschiede zwischen den Modellen SS-CDR200, SS-R200 und SS-R100

Der SS-R100 ist das Basismodell. Der SS-R200 hat zusätzlich symmetrische XLR-Eingänge und -Ausgänge, eine serielle und eine Parallelschnittstelle sowie EOM-Funktionen.

Der SS-CDR200 hat die gleichen Merkmale wie der SS-R200, ist jedoch zusätzlich mit einem CD-Laufwerk ausgestattet.

Auf den Rückseiten der Modelle SS-CDR200 und SS-befinden sich neben den symmetrischen XLR-Anschlüssen auch unsymmetrische Eingangs- und Ausgangsbuchsen (Cinch). Als Eingangssignal kann entweder das an den XLR-Anschlüssen oder das an den Cinchbuchsen anliegende Audiosignal gewählt werden.

Ausstattungsmerkmale

- 2-Kanal-Audiorecorder für die Verwendung mit SD-, CF- oder USB-Speichermedien
- SS-CDR200 kann zudem CDs beschreiben und lesen
- Kompaktes Gehäuse für den Rackeinbau (nur 1 HE)
- Bei Nutzung von SD-, CF- oder USB-Speichermedien: Aufnahme und Wiedergabe von Dateien im MP3-Format mit 44,1/48 kHz oder WAV-Format (lineare PCM) mit 44,1/48 kHz und 16/24 Bit (24-Bit-Dateien können nur wiedergegeben werden)
- Bei Nutzung von CDs: Aufnahme und Wiedergabe von Audiomaterial im CD-DA- oder MP3-Format sowie Wiedergabe von Dateien im WAV-Format (nur SS-CDR200)
- Fernsteuerung über serielle und Parallelschnittstelle möglich (nur SS-CDR200/SS-R200)
- Sofortstartfunktion für verzögerungsfreien Beginn der Wiedergabe
- Änderung der Wiedergabegeschwindigkeit und -tonhöhe sowie weitere Wiedergabefunktionen
- Frei wählbarer Wiedergabebereich mittels Wiedergabelisten und Ordnern
- Editierfunktionen (nur mit WAV-Dateien)
- Interne Uhr versieht Dateien mit Zeitstempel
- Symmetrische (nur SS-CDR200/SS-R200) und unsymmetrische analoge Audioeingänge und -ausgänge
- Digitale Audioeingänge und -ausgänge (koaxial)
- Kabelgebundene Fernbedienung für die präzise Steuerung des Recorders im Lieferumfang enthalten
- Steuerung und Zeicheneingabe mittels Computertastatur mit PS/2- oder USB-Anschluss
- Steuerung von Audiotransport und Tonhöhe per optionalem Fußschalter (Tascam RC-3F)
- Sofortstart mittels optionaler Fernbedienung (Tascam RC-20)

Auspacken/Lieferumfang

Achten Sie beim Öffnen der Verpackung darauf, dass Sie nichts beschädigen. Bewahren Sie das Verpackungsmaterial für einen eventuellen Transport auf.

Sollte etwas fehlen oder auf dem Transport beschädigt worden sein, wenden Sie sich bitte an Ihren Händler.

Zum Lieferumfang dieses Produkts gehören die folgenden Bestandteile:

- Recorder (SS-CDR200, SS-R200 oder SS-R100) 1
- Netzanschlusskabel 1
- Fernbedienung RC-SS2 (5 Meter Kabel) 1
- Schraubensatz für den Rackeinbau 1
- Sicherungsschrauben 2
- Garantiekarte 1
- Benutzerhandbuch (das vorliegende Dokument) 1

Hinweise zur Benutzung dieses Handbuchs

- Die in diesem Handbuch gezeigte Gerätevorderseite ist die eines SS-CDR200. Die Vorderseiten der Modelle SS-R200 und SS-R100 unterscheiden sich von dieser.
- Zudem sind die in diesem Handbuch gezeigten Displaydarstellungen einem SS-CDR200 entnommen. Die Displayansichten der Modelle SS-R200 und SS-R100 weichen teilweise davon ab.
- Tasten, Buchsen und andere Bedienelemente am jeweiligen Gerät kennzeichnen wir wie folgt mit fett gesetzten Großbuchstaben: **HOME/DISPLAY**
- Displaymeldungen kennzeichnen wir durch das folgende Schriftbild: **MOVE**
- Ein USB-Speichermedium bezeichnen wir kurz als „USB-Stick“.
- Die SD-Speicherkarte bezeichnen wir zumeist als „SD-Karte“ oder kurz „Karte“.
- Die CompactFlash-Speicherkarte bezeichnen wir meist als „CF-Karte“ oder kurz „Karte“.
- Das CD-DA-Format wird häufig als Audio-CD-Format bezeichnet. Eine Audio-CD, die Titel im Audio-CD-Format enthält, nennen wir Audio-CD.
- Eine CD, die dagegen MP3- oder WAV-Dateien enthält, bezeichnen wir als Daten-CD.
- Ergänzende Informationen oder wichtige Hinweise werden bei Bedarf wie folgt dargestellt:

Tipp

Nützliche Hinweise für die Praxis.

Anmerkung

Erläuterungen und ergänzende Hinweise zu besonderen Situationen.

Wichtig

Besonderheiten, die bei Nichtbeachtung zu Funktionsstörungen oder unerwartetem Verhalten des Geräts führen können.

VORSICHT

Wenn Sie so gekennzeichnete Hinweise nicht beachten, besteht die Gefahr von leichten bis mittelschweren Verletzungen oder Sachschäden oder das Risiko von Datenverlust.

WARNUNG

So gekennzeichnete Warnungen sollten Sie sehr ernst nehmen. Andernfalls besteht die Gefahr von schweren oder lebensgefährlichen Verletzungen.

Informationen zum Markenrecht

- TASCAM is a trademark of TEAC Corporation, registered in the U.S. and other countries.
- SDHC Logo is a trademark of SD-3C, LLC.



- CompactFlash is a US registered trademark of SanDisk Corporation.
- Supply of this product does not convey a license nor imply any right to distribute MPEG Layer-3 compliant content created with this product in revenue-generating broadcast systems (terrestrial, satellite, cable and/or other distribution channels), streaming applications (via Internet, intranets and/or other networks), other content distribution systems (pay-audio or audio-on-demand applications and the like) or on physical media (compact discs, digital versatile discs, semiconductor chips, hard drives, memory cards and the like). An independent license for such use is required. For details, please visit <http://mp3licensing.com>.
- MPEG Layer-3 audio coding technology licensed from Fraunhofer IIS and Thomson.
- This product contains PrFILE®2 FAT file system and PrFILE2 Unicode Interface of eSOL Co., Ltd. Copyright © 2008 eSOL Co., Ltd.
- PrFILE® is a registered trademark of eSOL Co., Ltd. in Japan.
- Other company names, product names and logos in this document are the trademarks or registered trademarks of their respective owners.

Sämtliche in diesem Dokument beschriebenen Daten einschließlich aller Informationen dienen lediglich dem Zweck der Veranschaulichung dieser Daten und/oder Informationen und sind nicht als technische Beschreibung dieser Daten und/oder Informationen zu verstehen. TEAC CORPORATION übernimmt keinerlei Gewähr dafür, dass mit einer Verwendung dieser Daten und/oder Informationen die Nichtverletzung von Rechten am geistigen Eigentum oder von anderen Eigentumsrechten Dritter gegeben ist und lehnt darüber hinaus sämtliche Haftungsansprüche ab, die sich aus dem Eintreten einer solchen Verletzung oder aus der Verwendung dieser Daten und/oder Informationen in irgendeiner Weise ergeben könnten.

Dieses Gerät wurde entwickelt, um Ihnen die Vervielfältigung von Werken zu ermöglichen, für die Sie die Nutzungsrechte oder eine entsprechende Erlaubnis des Urhebers oder des Nutzungsberechtigten besitzen. Wenn Sie ein Werk ohne Einwilligung des Urhebers oder des Nutzungsberechtigten vervielfältigen, verbreiten oder öffentlich wiedergeben, verletzen Sie das deutsche Urheberrechtsgesetz sowie verschiedene internationale Schutzabkommen und können mit Freiheitsentzug bis zu fünf Jahren bestraft werden. Wenn Sie nicht sicher sind, über welche Rechte Sie verfügen, fragen Sie einen kompetenten Rechtsberater. TEAC Corporation haftet unter keinen Umständen für die Folgen unberechtigter Kopien mit diesem Recorder.

Ergänzende Sicherheitshinweise zur Aufstellung

Der zulässige Betriebstemperaturbereich für dieses Gerät liegt zwischen 5 °C und 35 °C.

VORSICHT

- Stellen Sie das Gerät nicht an den im Folgenden bezeichneten Orten auf. Andernfalls kann es zu einer Beeinträchtigung der Klangqualität und/oder Fehlfunktionen kommen.
 - Orte, die starken Erschütterungen ausgesetzt sind oder die instabil sind,
 - Orte mit direkter Sonneneinstrahlung (z. B. an ein Fenster),
 - in der Nähe von Heizgeräten oder an anderen Orten, an denen hohe Temperaturen herrschen,
 - wenn die Temperatur unter dem Gefrierpunkt liegt,
 - Orte mit schlechter Belüftung oder hoher Luftfeuchte,
 - Orte mit hoher Staubkonzentration,
- Vergewissern Sie sich, dass das Gerät lotrecht eingebaut ist. Nur so ist die ordnungsgemäße Funktion gewährleistet.
- Stellen oder legen Sie keine Gegenstände auf das Gerät, damit die Wärmeabfuhr gewährleistet ist.
- Stellen Sie das Gerät nicht auf einen Leistungsverstärker oder andere Geräte, die Wärme abgeben.
- Mit dem mitgelieferten Befestigungssatz können Sie das Gerät wie hier gezeigt in einem üblichen 19-Zoll-Rack befestigen. Entfernen Sie vor dem Einbau die Füße des Geräts.

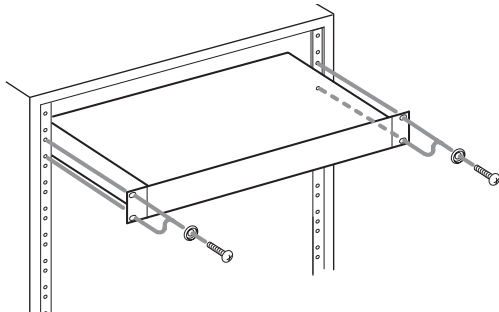

- Lassen Sie eine Höheneinheit (45 mm) über und 10 cm oder mehr hinter dem Gerät frei für die Belüftung.

Kondensation vermeiden

VORSICHT

Wenn Sie das Gerät aus einer kalten Umgebung in eine warme Umgebung bringen, in einem schnell beheizbaren Raum einsetzen oder anderen plötzlichen Temperaturschwankungen aussetzen, besteht die Gefahr, dass sich Kondenswasser bildet. Um dies zu vermeiden, lassen Sie das Gerät ein bis zwei Stunden stehen, bevor Sie es einschalten.

Stromversorgung

- Verbinden Sie das beiliegende Netzkabel mit dem **AC IN**-Anschluss und einer Steckdose.
- Fassen Sie das Kabel an seinen Steckern, wenn Sie die Verbindung mit dem Stromnetz herstellen oder trennen.

Den Recorder reinigen

VORSICHT

Verwenden Sie zum Reinigen des Recorders ein trockenes, weiches Tuch. Verwenden Sie zum Reinigen niemals getränkte Reinigungstücher auf chemischer Basis, Reinigungsbenzin, Verdünnern, Alkohol oder andere chemische Substanzen, da diese die Oberfläche angreifen können.

Hinweise zu USB-Sticks sowie SD- und CF-Karten

Für die Aufnahme und Wiedergabe nutzt dieser Recorder SD- oder CF-Karten oder USB-Sticks. Eine Liste der mit dem Recorder erfolgreich getesteten Speichermedien finden Sie auf unserer Website unter <http://tascam.de/>.

Vorsichtsmaßnahmen beim Umgang mit USB-, SD und CF-Speichermedien

USB-, SD- und CF-Speichermedien sind empfindliche Produkte. Um eine Beschädigung des Speichermediums, des Kartenschachts oder des USB-Anschlusses zu vermeiden, beachten Sie bitte die folgenden Vorsichtsmaßnahmen:

- Setzen Sie sie keinen extremen Temperaturen aus.
- Halten Sie sie von Orten mit extremer Luftfeuchtigkeit fern.
- Verhindern Sie den Kontakt der Karte mit Flüssigkeiten.
- Stellen oder legen Sie keine Gegenstände darauf, und verbiegen Sie sie nicht.
- Setzen Sie die Karte keinen starken Erschütterungen aus.
- Wechseln Sie ein Speichermedium nicht während der Aufnahme, Wiedergabe, einer Datenübertragung oder eines anderen Schreib-/Lesezugriffs.
- Transportieren Sie sie nicht mit ungeschützten Anschlüssen, sondern nutzen Sie die üblichen Schutzabdeckungen.

Für das Gerät zugelassene Speichermedien

Für die Aufnahme und Wiedergabe nutzt dieser Recorder SD- oder CF-Karten oder USB-Sticks.

Die Verwendung von Microdrives ist nicht möglich.

Die Geschwindigkeit und Leistungsfähigkeit des verwendeten Speichermediums wirkt sich auch auf die Leistung und Arbeitsgeschwindigkeit des Recorders aus. Ältere und manche billigen Speichermedien haben langsamere Komponenten und einen kleinen internen

1 – Einführung

Zwischenspeicher, was zu Einbußen bei der Aufnahme führt.

Eine Liste der mit dem Recorder erfolgreich getesteten Speichermedien finden Sie auf unserer Website unter <http://tascam.de/>.

Schreibschutz der SD-Karte

Um die Leistungsfähigkeit zu verbessern, nutzt dieser Recorder das Speichermedium auch als Zwischenspeicher. Achten Sie deshalb darauf, den Schreibschutz des Mediums aufzuheben, selbst wenn Sie Dateien nur wiedergeben. Andernfalls dauert das Lesen der Daten länger und die Leistung wird eingeschränkt.

Speichermedien formatieren

Die optimale Leistung bei der Aufnahme erzielen Sie, wenn Sie das verwendete Speichermedium mit diesem Recorder formatieren. Auf einem Computer oder anderweitig formatierte Medien können zu Fehlern während der Aufnahme führen. Verwenden Sie deshalb möglichst nur Speichermedien, wenn diese zuvor auf diesem oder einem Tascam-Recorder der SS-Serie formatiert wurden.

Hinweise zu CDs (nur für Nutzer des SS-CDR200)

Neben handelsüblichen Musik-CDs kann dieses Gerät auch im Audio-CD-Format aufgenommene CD-Rs und CD-RWs wiedergeben sowie CD-Rs und CD-RWs, die MP3- oder WAV-Dateien enthalten. Zudem akzeptiert der Recorder CDs im 12- und 8-cm-Format.

Was beim Umgang mit CDs wichtig ist

- Nutzen Sie für die Aufnahme CDs, die mit einem der folgenden Kennzeichen versehen sind:



----- CD-R -----



----- CD-RW -----

- Führen Sie CDs immer mit der beschrifteten Seite nach oben in den Schacht ein. Sie können nur diese eine Seite einer CD wiedergeben.
- Um eine CD aus ihrer Box zu nehmen, drücken Sie den Halter in der Mitte herunter, und heben Sie die CD, wie unten gezeigt, vorsichtig heraus.
- Vermeiden Sie, die bespielte (unbeschriftete) Seite zu berühren. Fingerabdrücke, Fett und andere Substanzen auf der Oberfläche können Wiedergabefehler bewirken.

- Wenn Sie die Datenseite einer CD reinigen, wischen Sie mit einem weichen, trockenen Tuch von der Mitte zum Rand hin. Verschmutzungen auf CDs können die Klangqualität beeinträchtigen. Halten Sie Ihre CDs also stets sauber.
- Benutzen Sie niemals Schallplattensprays, Anti-Statik-Mittel, Benzol, Verdünnung oder andere Chemikalien zur Reinigung einer CD, da sie die empfindliche Oberfläche zerstören können. Die CD könnte dadurch unbrauchbar werden.
- Kleben Sie keine Aufkleber oder Ähnliches auf CDs. Verwenden Sie keine CDs, auf die Klebeband, Etiketten oder andere Materialien aufgeklebt waren. Derartige Medien können im Mechanismus stecken bleiben oder andere Fehlfunktionen hervorrufen.
- Verwenden Sie niemals im Handel erhältliche CD-Stabilisatoren. Stabilisatoren beschädigen das Laufwerk und haben Fehlfunktionen zur Folge.
- Verwenden Sie keine gebrochenen CDs.
- Verwenden Sie nur kreisförmige CDs. Verwenden Sie keine unrunder Werbe-CDs usw.

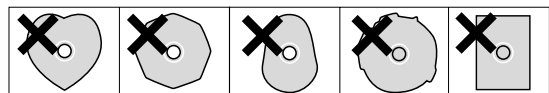

- Die Musikindustrie bringt zum Teil kopiergeschützte CDs auf den Markt, um Eigentumsrechte zu wahren. Einige dieser CDs entsprechen nicht den Spezifikationen für Audio-CDs und sind deshalb möglicherweise auf dem Gerät nicht abspielbar.
- Wenn Sie Zweifel bezüglich der Handhabung und Pflege von CD-Medien haben, lesen Sie die mit der CD gelieferten Hinweise oder wenden Sie sich direkt an den Hersteller.

Was Sie beim Umgang mit CD-Rs und CD-RWs beachten müssen

CD-Rs können nur einmal bespielt werden. Nachdem sie einmal für eine Aufnahme verwendet worden sind, lassen sie sich nicht mehr löschen oder erneut bespielen. Solange jedoch noch Speicherplatz auf der CD verfügbar ist, kann zusätzliches Material aufgezeichnet werden.

Indem Sie eine CD-R nach vollendeter Aufnahme abschließen (finalisieren), sorgen Sie dafür, dass sie sich auf den meisten normalen CD-Playern abspielen lässt. (Möglicherweise können manche CD-Player selbst abgeschlossene CD-Rs nicht wiedergeben.)

CD-RWs können teilweise oder ganz gelöscht und damit wiederverwendet werden. Sie können jedoch nur den jeweils zuletzt hinzugefügten Titel löschen. Um einen Titel in der Mitte zu löschen, müssen Sie diesen und alle darauffolgenden Titel in einem Durchgang löschen. Auch nach dem Abschließen können CD-RWs nur auf CD-Playern wiedergegeben werden, die das CD-RW-Format ausdrücklich unterstützen.

CDs in den Einzugsschacht einlegen

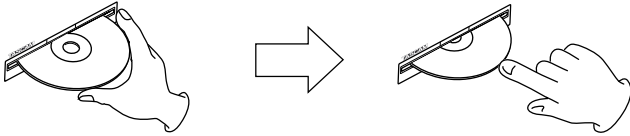

- 1 Führen Sie die CD wie in der Abbildung gezeigt mit der bedruckten oder beschrifteten Seite nach oben vorsichtig in den Einzugsschacht ein.**
- 2 Sobald Sie die CD mit leichtem Druck weiter einführen, wird sie automatisch vollständig eingezogen.**

8-cm-CDs einlegen

Um eine 8-cm-CD zu verwenden, führen Sie diese in der Mitte des Schachts vollständig ein. Wenn Sie die CD außerhalb der Mitte einführen, wird sie möglicherweise nicht korrekt geladen.

Probleme beim Einlegen

Sollte sich eine CD beim Einlegen verkanten und nicht richtig einführen lassen, wenden Sie keinesfalls Gewalt an. Ziehen Sie die CD wieder heraus und drücken Sie die **EJECT**-Taste. Versuchen Sie dann erneut, die CD einzuführen. Wenn Sie versuchen, CDs mit Gewalt einzuführen, kann das Laufwerk beschädigt werden.

2 – Die Bedienelemente und ihre Funktionen

Gerätevorderseite

SS-CDR200

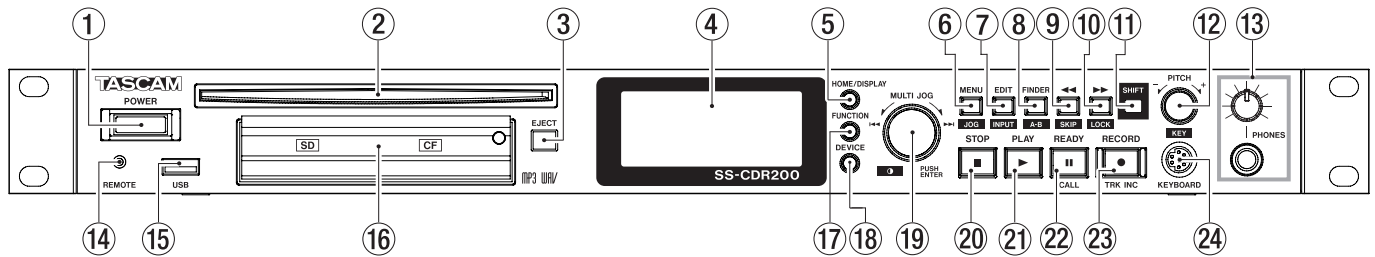

SS-R200/SS-R100

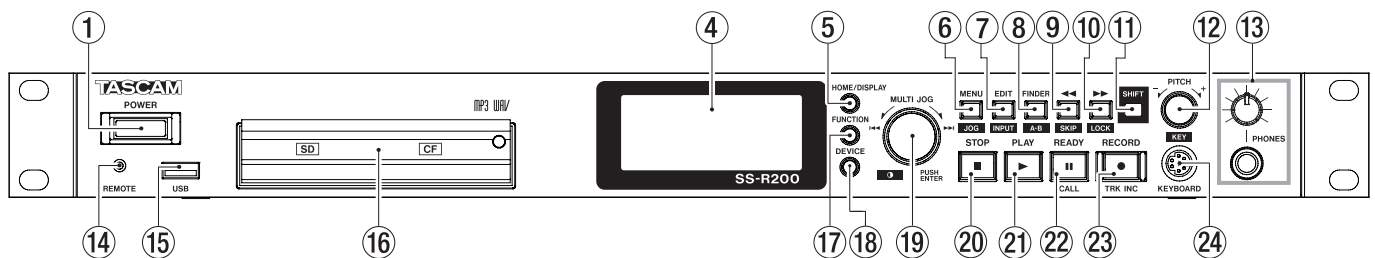

① POWER-Taste

Dient zum Ein- und Ausschalten des Geräts.

VORSICHT

Regeln Sie die Lautstärke der mit dem Recorder verbundenen Geräte herunter, bevor Sie ihn einschalten. Andernfalls kann es zu plötzlichen, extrem lauten Geräuschen kommen, die Ihr Gehör oder Ihre Geräte schädigen.

② CD-Einzugsschacht (nur SS-CDR200)

Legen Sie hier eine CD ein.

Führen Sie sie so weit ein, bis sie automatisch eingezogen wird.

③ EJECT-Taste (nur SS-CDR200)

Drücken Sie diese Taste, um die CD auszuwerfen.

④ Display

Zeigt verschiedene Informationen an.

⑤ HOME/DISPLAY-Taste

Von der MENU- oder FINDER-Seite kehren Sie mit dieser Taste zur Hauptseite zurück.

Wenn die Hauptseite angezeigt wird, wechseln Sie mit dieser Taste zwischen den angezeigten Informationen. (Siehe „Die Hauptseite“ auf Seite 17 und „Die Aufnahmeseite“ auf Seite 19.)

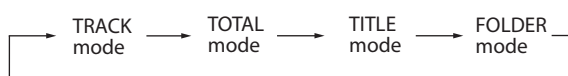

⑥ MENU [JOG]-Taste

Wenn die Hauptseite angezeigt wird, öffnen Sie mit dieser Taste das Menü (die MENU-Seite).

Auf der MENU-Seite bewegen Sie mit dieser Taste den Cursor (die Auswahlmarkierung) von rechts nach links.

Durch nochmaliges Drücken dieser Taste kehren Sie zur Hauptseite zurück.

Halten Sie die **SHIFT**-Taste gedrückt und drücken Sie dann zusätzlich diese Taste, um die Jog-Wiedergabe zu aktivieren. (Siehe „Stellen mit dem Rad aufsuchen (Jog-Wiedergabe)“ auf Seite 33.)

Innerhalb des Menüs kehren Sie mit dieser Taste zum übergeordneten Menüeintrag zurück.

⑦ EDIT [INPUT]-Taste

Mit dieser Taste schalten Sie an der aktuellen Position auf Wiedergabebereitschaft und rufen das Einblendmenü mit den Editierfunktionen auf. (Siehe Kapitel „8 – Die Editierfunktionen nutzen (nur USB-/SD-/CF-Medien)“ auf Seite 61.)

Halten Sie die **SHIFT**-Taste gedrückt und drücken Sie dann zusätzlich diese Taste, um den aktuell gewählten Eingang anzuzeigen. Drücken Sie die Taste erneut, um zwischen den verfügbaren Eingängen umzuschalten. (Siehe „Den verwendeten Eingang anzeigen/wählen“ auf Seite 43.)

⑧ FINDER [A-B]-Taste

Wenn die Hauptseite angezeigt wird, öffnen Sie mit dieser Taste die FINDER-Seite. (Siehe Kapitel „6 – Mit dem Dateimanager arbeiten“ auf Seite 54.)

Halten Sie die **SHIFT**-Taste gedrückt und drücken Sie dann zusätzlich diese Taste, um die wiederholte Wiedergabe eines Abschnitts zu aktivieren. (Siehe „Wiederholte Wiedergabe eines Abschnitts (A-B)“ auf Seite 36.)

⑨ ◀ [SKIP]-Taste

Halten Sie diese Taste während der Wiedergabe oder Wiedergabebereitschaft etwas länger gedrückt, um das Audiomaterial hörbar rückwärts zu durchsuchen.

Durch kurzes Drücken während der Wiedergabe oder Wiedergabebereitschaft springen Sie um eine zuvor eingestellte Zeitspanne rückwärts. (Siehe „Schrittweise vor- oder zurückspringen“ auf Seite 33.)

Innerhalb des Menüs kehren Sie mit dieser Taste zum übergeordneten Menüeintrag zurück.

Bei gestopptem Transport und wenn als Wiedergabebereich **PLAYLIST** gewählt ist, dient die Taste dazu, eine Wiedergabeliste auszuwählen.

Ist als Wiedergabebereich dagegen **FOLDER** gewählt, wählen Sie mit dieser Taste bei gestopptem Transport und während der Aufnahmebereitschaft einen Ordner aus.

Bei geöffnetem Dateimanager (**FINDER**-Seite) gehen Sie mit dieser Taste nach der Auswahl eines Ordners in der Ordnerstruktur eine Ebene nach oben. (Siehe „Im Dateimanager navigieren“ auf Seite 54.)

Halten Sie die **SHIFT**-Taste gedrückt und drücken Sie dann zusätzlich diese Taste, um ein Einblendmenü aufzurufen, in dem Sie die Zeitspanne für das Vorwärts- und Rückwärtsspringen festlegen können. (Siehe „Schrittweise vor- oder zurückspringen“ auf Seite 33.)

Beim Bearbeiten von Namen bewegen Sie mit dieser Taste den Cursor.

Halten Sie die **SHIFT**-Taste gedrückt und Sie dann zusätzlich diese Taste, um das Zeichen an der Cursorposition zu löschen. Siehe „Namen eingeben und bearbeiten“ auf Seite 52.

10 ►► [LOCK]-Taste

Halten Sie diese Taste während der Wiedergabe oder Wiedergabebereitschaft etwas länger gedrückt, um das Audiomaterial hörbar vorwärts zu durchsuchen.

Durch kurzes Drücken während der Wiedergabe oder Wiedergabebereitschaft springen Sie um eine zuvor eingestellte Zeitspanne vorwärts. (Siehe „Schrittweise vor- oder zurückspringen“ auf Seite 33.)

Innerhalb eines Menüs rufen Sie mit dieser Taste einen weiteren Menüpunkt auf.

Bei gestopptem Transport und wenn als Wiedergabebereich **PLAYLIST** gewählt ist, dient die Taste dazu, eine Wiedergabeliste auszuwählen.

Ist als Wiedergabebereich dagegen **FOLDER** gewählt, wählen Sie mit dieser Taste bei gestopptem Transport und während der Aufnahmebereitschaft einen Ordner aus.

Bei geöffnetem Dateimanager (**FINDER**-Seite) drücken Sie diese Taste nach der Auswahl eines Ordners, um dessen Inhalt anzuzeigen. (Siehe „Im Dateimanager navigieren“ auf Seite 54.)

Halten Sie die **SHIFT**-Taste gedrückt und drücken Sie dann zusätzlich diese Taste, um die Tastensperre ein- oder auszuschalten. (Siehe „Tastensperre“ auf Seite 29.)

Beim Bearbeiten von Namen bewegen Sie mit dieser Taste den Cursor zum nächsten Zeichen.

Halten Sie die **SHIFT**-Taste gedrückt und Sie dann zusätzlich diese Taste, um an der Cursorposition ein Zeichen einzufügen. (Siehe „Namen eingeben und bearbeiten“ auf Seite 52.)

11 **SHIFT**-Taste

Mit dieser Taste greifen Sie auf die blau gekennzeichneten Zweitfunktionen der Tasten auf der Gerätevorderseite zu. Halten Sie dazu diese Taste gedrückt und drücken Sie dann zusätzlich die andere Taste.

12 **PITCH [KEY]-Regler**

Mit diesem Regler stellen Sie einen Wert für die Änderung der Wiedergabegeschwindigkeit (und damit auch der Tonhöhe) ein (Pitch-Control-Funktion). Drücken Sie darauf, um die Pitch-Control-Funktion ein- oder auszuschalten. Halten Sie den Knopf etwas länger gedrückt, um die Schrittweite der Änderung festzulegen. (Siehe „Die Geschwindigkeit/Tonhöhe beeinflussen (Pitch-Control)“ auf Seite 35.)

Halten Sie die **SHIFT**-Taste gedrückt und drücken Sie dann zusätzlich diesen Regler, um einen Wert für die Tonhöhenänderung einzustellen.

Halten Sie die **SHIFT**-Taste gedrückt und drücken Sie dann zusätzlich diesen Regler, um die Funktion ein oder auszuschalten. (Siehe „Die Geschwindigkeit/Tonhöhe beeinflussen (Pitch-Control)“ auf Seite 35.)

13 **PHONES**-Buchse und -Regler

An diese Stereoklinkenbuchse können Sie Ihren Kopfhörer anschließen.

Mit dem **PHONES**-Regler passen Sie den Pegel des Kopfhörersignals an.

VORSICHT

Bevor Sie einen Kopfhörer anschließen, regeln Sie den Pegel vollständig herunter. Andernfalls kann es zu plötzlichen, extrem lauten Geräuschen kommen, die Ihr Gehör oder Ihre Geräte schädigen.

14 **REMOTE**-Buchse (Mikrolinkenbuchse, 2,5 mm)

Um beispielsweise die Wiedergabe und andere Funktionen fernzusteuern, können Sie hier einen Tascam-Fußschalter (RC-3F) oder eine Tascam-Kabelfernbedienung (RC-20) anschließen (beide als Zubehör erhältlich). Bei der Verwendung des Fußschalters stehen verschiedene Konfigurationen für die drei Pedale zur Auswahl. (Siehe „Den Recorder mit einem Fußschalter steuern“ auf Seite 76.)

15 **USB**-Anschluss

Schließen Sie hier einen USB-Stick an, um darauf aufzunehmen oder darauf gespeicherte Audiodateien wiederzugeben.

Oder schließen Sie hier eine USB-Computertastatur an, um den Recorder zu steuern oder Texteingaben

2 – Die Bedienelemente und ihre Funktionen

zu vereinfachen. (Siehe Kapitel „13 – Eine Computertastatur nutzen“ auf Seite 78.)

In der Voreinstellung ist der Recorder für eine Tastatur mit westlichem (US-) Zeichensatz ausgelegt. Um eine Tastatur mit japanischer Belegung nutzen zu können, ändern Sie die Einstellung im **UTILITY**-Menü. (Siehe „Das Tastaturlayout festlegen“ auf Seite 78.)

⑩ **SD- und CF-Kartenschächte**

Legen Sie hier eine SD- und/oder CF-Karte als Speichermedium ein. (Siehe „Speicherkarten einlegen und entnehmen“ auf Seite 26.)

⑪ **FUNCTION-Taste**

Wenn die Hauptseite angezeigt wird, rufen Sie mit dieser Taste die **FUNCTION**-Seite auf.

Außerdem dient sie dazu, Dateien zwischen CDs und anderen Speichermedien zu kopieren. (Siehe Kapitel „10 – Dateien zwischen CD und anderen Medien austauschen (SS-CDR200)“ auf Seite 67.)

⑫ **DEVICE-Taste**

Wenn die Hauptseite angezeigt wird, öffnen Sie mit dieser Taste eine Seite, auf der Sie das verwendete Speichermedium auswählen können. (Siehe „Das zu verwendende Speichermedium auswählen“ auf Seite 28.)

⑬ **MULTI JOG-Rad**

Sie können das Rad nicht nur drehen, sondern auch wie eine Taste drücken.

Funktionen als Rad:

Auf der Hauptseite nutzen Sie das Rad zum Auswählen von Titeln.

Beim Erstellen eines Wiedergabeprogramms wählen Sie damit die Titel aus, die dem Programm hinzugefügt werden sollen.

Innerhalb des Menüs dient es zum Auswählen von Menüeinträgen oder Festlegen von Einstellungen.

Beim Bearbeiten von Namen wählen Sie mit dem Rad die gewünschten Zeichen aus.

Während der Wiedergabe bewegen Sie sich damit frameweise durch das Audiomaterial. (Siehe „Stellen mit dem Rad aufsuchen (Jog-Wiedergabe)“ auf Seite 33.)

Indem Sie die **SHIFT**-Taste gedrückt halten und gleichzeitig das Rad drehen, können Sie den Kontrast des Displays anpassen.

Funktionen als Taste:

Durch Drücken auf das Rad bestätigen Sie eine Auswahl oder Einstellung (**ENTER**).

Innerhalb des Dateimanagers rufen Sie ein Kontextmenü für die ausgewählte Datei oder den ausgewählten Ordner auf. (Siehe „Die Dateifunktionen nutzen“ und „Die Ordnerfunktionen nutzen“ auf Seite 55.)

⑭ **STOP-Taste**

Mit dieser Taste stoppen Sie die Aufnahme oder Wiedergabe.

Wenn die programmierte Wiedergabe aktiviert ist (**PROGRAMM**), dient die Taste bei gestopptem Transport dazu, alle Titel aus dem Programm zu entfernen.

⑮ **PLAY-Taste (beleuchtet)**

Mit dieser Taste starten Sie bei gestopptem Audiotransport oder aus der Wiedergabebereitschaft heraus die Wiedergabe.

Aus der Aufnahmebereitschaft heraus starten Sie mit der Taste die Aufnahme.

Während der Wiedergabe oder Aufnahme leuchtet die Taste.

Während der Jog-Wiedergabe blinkt die Taste.

⑯ **READY [CALL]-Taste (beleuchtet)**

Bei gestopptem Audiotransport oder während der Wiedergabe schalten Sie mit dieser Taste auf Wiedergabebereitschaft (Pause).

Während der Aufnahme schalten Sie mit dieser Taste auf Aufnahmebereitschaft (Pause).

Während der Wiedergabe- oder Aufnahmebereitschaft blinkt die Taste.

Während der Jog-Wiedergabe blinkt die Taste.

Aus der Wiedergabebereitschaft heraus kehren Sie mit dieser Taste zum Call-Punkt zurück (dem Punkt, an dem Sie die Wiedergabe zuletzt aus der Wiedergabebereitschaft heraus gestartet haben). Am Call-Punkt schaltet der Recorder erneut auf Wiedergabebereitschaft. (Siehe „Die Call-Funktion nutzen“ auf Seite 34.)

⑰ **RECORD [TRK INC]-Taste (beleuchtet)**

Bei gestopptem Transport versetzen Sie den Recorder mit dieser Taste in Aufnahmebereitschaft.

Drücken Sie diese Taste während der Aufnahme, um eine neue Datei zu erstellen und die Aufnahme nahtlos mit dieser Datei fortzusetzen.

Während der Aufnahme und Aufnahmebereitschaft leuchtet die Taste.

Wenn kein entsprechendes Speichermedium eingelegt ist, schaltet diese Taste den Eingangsmonitor ein, und das gewählte Eingangssignal wird am Ausgang ausgegeben. Bei aktiviertem Eingangsmonitor blinkt die Taste.

⑱ **KEYBOARD-Anschluss**

Hier können Sie eine IBM PC-kompatible Computertastatur mit PS/2-Schnittstelle anschließen.

In der Voreinstellung ist der Recorder für eine Tastatur mit westlichem (US-) Zeichensatz ausgelegt. Um eine Tastatur mit japanischer Belegung nutzen zu können, ändern Sie die Einstellung im **UTILITY**-Menü. (Siehe „Das Tastaturlayout festlegen“ auf Seite 78.)

Geräterückseite

SS-CDR200/SS-R200

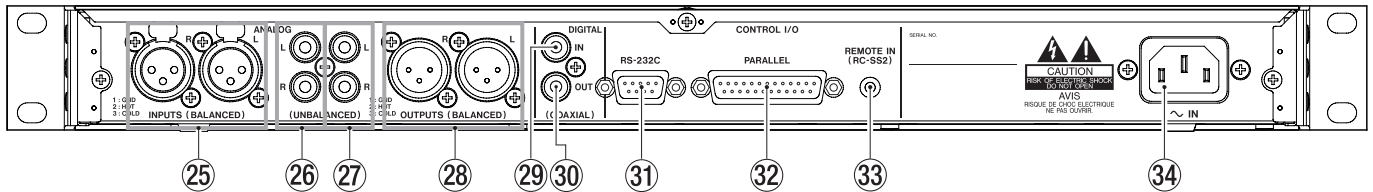

SS-R100

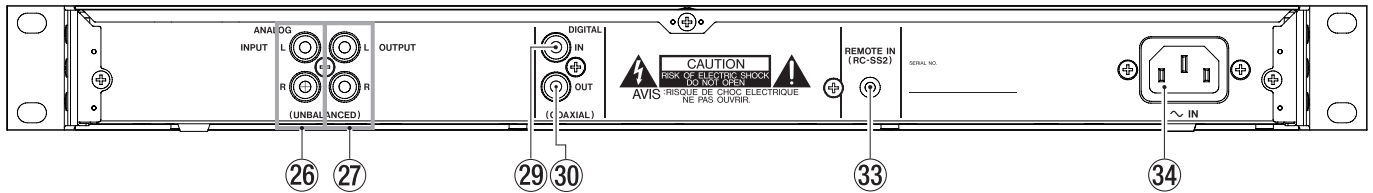

- 25 ANALOG L/R INPUTS (BALANCED) (nur SS-CDR200/SS-R200)**
Symmetrisches, analoges Eingangspaar (XLR-Buchsen) mit einem nominalen Eingangsspegel von +4 dBu.
(1: Masse, 2: heiß (+), 3: kalt (-))
- 26 ANALOG L/R INPUTS (UNBALANCED)**
Unsymmetrisches, analoges Eingangspaar (Cinchbuchsen) mit einem nominalen Eingangsspegel von -10 dBV.
- 27 ANALOG L/R OUTPUTS (UNBALANCED)**
Unsymmetrisches, analoges Ausgangspaar (Cinchbuchsen) mit einem nominalen Eingangsspegel von -10 dBV.
- 28 ANALOG L/R OUTPUTS (BALANCED) (nur SS-CDR200/SS-R200)**
Symmetrisches, analoges Ausgangspaar (XLR-Buchsen) mit einem nominalen Eingangsspegel von +4 dBu.
(1: Masse, 2: heiß (+), 3: kalt (-))
- 29 DIGITAL IN (COAXIAL)**
Digitaleingang für Signale im SPDIF- (IEC 60958-3) und AES/EBU-Format (IEC 60958-4). Die Wahl des Formats erfolgt automatisch.
Um die Wiedergabebefehle dieses Recorders zugleich auf einem zweiten Gerät auszuführen, verbinden Sie die **DIGITAL OUT**-Buchse des anderen SS-CDR200, SS-R200 oder SS-R100 mit diesem Anschluss. (Siehe „Wiedergabebefehle auf zwei Geräten gleichzeitig ausführen (Link-Funktion)“ auf Seite 41.)
- 30 DIGITAL OUT (COAXIAL)**
Digitalausgang für Signale im SPDIF- (IEC 60958-3) und AES/EBU-Format (IEC 60958-4) entsprechend der gewählten Einstellung (siehe „Das Ausgabeformat des Digitalausgangs festlegen“ auf Seite 76).
Um die Wiedergabebefehle dieses Recorders von einem zweiten Gerät aus zu steuern, verbinden Sie die **DIGITAL IN**-Buchse des anderen SS-CDR200, SS-R200 oder SS-R100 mit diesem Anschluss. (Siehe „Wiedergabebefehle auf zwei Geräten gleichzeitig ausführen (Link-Funktion)“ auf Seite 41.)
- 31 CONTROL I/O RS-232C (nur SS-CDR200/SS-R200)**
RS-232C-Schnittstelle (9-polig, Sub-D) für die Steuerung des Recorders über einen Computer oder eine Mediensteuerung. (Siehe „Die serielle Schnittstelle nutzen“ auf Seite 80.)
- 32 CONTROL I/O PARALLEL (nur SS-CDR200/SS-R200)**
Parallelschnittstelle (25-polig, Sub-D) für die Steuerung des Recorders durch eine Fernbedienung des Typs RC-SS20 (optional) oder ein externes Steuergerät.
Einzelheiten zur Pinbelegung und anderen Informationen siehe „Die Parallelschnittstelle nutzen“ auf Seite 80.
- 33 REMOTE IN**
Schließen Sie hier die mitgelieferte Fernbedienung RC-SS2 an.
- 34 AC IN**
Schließen Sie hier das beiliegende Netzanschlusskabel an.

2 – Die Bedienelemente und ihre Funktionen

Fernbedienung RC-SS2

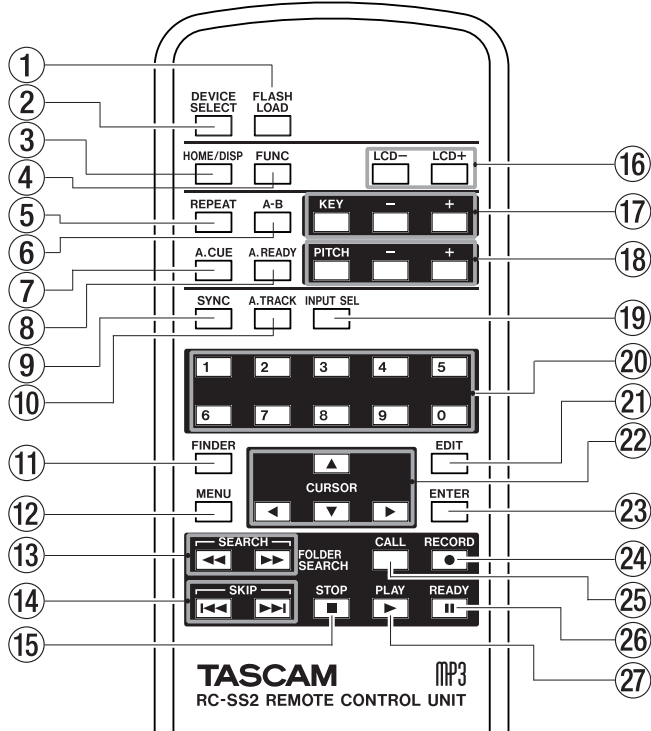

① FLASH LOAD-Taste

Mit dieser Taste werden die Titel des Wiedergabebereichs für die Sofortstart-Funktion eingelesen. Sobald der Vorgang abgeschlossen ist, erscheint das Symbol **F** auf der Hauptseite. (Siehe „Die Sofortstart-Funktion nutzen“ auf Seite 41.)

② DEVICE SELECT-Taste

Entspricht der **DEVICE**-Taste auf dem Recorder.

③ HOME/DISP-Taste

Entspricht der **HOME/DISPLAY**-Taste auf dem Recorder.

Wenn die Hauptseite angezeigt wird, wechseln Sie mit dieser Taste zwischen den angezeigten Informationen. (Siehe „Die Hauptseite“ auf Seite 17.)

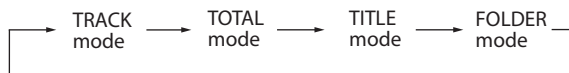

④ FUNC-Taste

Entspricht der **FUNCTION**-Taste auf dem Recorder.

⑤ REPEAT-Taste

Mit dieser Taste schalten Sie die wiederholte Wiedergabe ein oder aus. (Siehe „Wiederholte Wiedergabe“ auf Seite 36.)

⑥ A-B-Taste

Nutzen Sie diese Taste für die wiederholte Wiedergabe eines Abschnitts. (Siehe „Wiederholte Wiedergabe eines Abschnitts (A–B)“ auf Seite 36.)

⑦ A.CUE-Taste

Schaltet die Auto-Cue-Funktion ein und aus. (Siehe „Den Audiobeginn eines Titels automatisch aufsuchen (Auto-Cue-Funktion)“ auf Seite 37.)

⑧ A.READY-Taste

Schaltet die Auto-Ready-Funktion ein und aus. (Siehe „Die automatische Pausenschaltung (Auto-Ready) nutzen“ auf Seite 38.)

⑨ SYNC-Taste

Schaltet die Synchronaufnahmefunktion ein oder aus. (Siehe „Synchronaufnahme“ auf Seite 47.)

⑩ A.TRACK-Taste

Schaltet zwischen den Auto-Track-Modi OFF, LEVEL, DD und TIME um. (Siehe „Audiomaterial automatisch unterteilen (Auto-Track-Funktion)“ auf Seite 48.)

⑪ FINDER-Taste

Ruft je nach gewähltem Wiedergabebereich den Dateimanager (FINDER-Seite) oder die USER PLAYLIST-Seite auf. (Siehe „Den Dateimanager aufrufen“ auf Seite 54 und „Eine Wiedergabeliste bearbeiten“ auf Seite 65.)

⑫ MENU-Taste

Entspricht der **MENU**-Taste auf dem Recorder.

⑬ SEARCH-Tasten (◀◀/▶▶)

Entsprechen den Tasten ◀◀/▶▶ auf dem Recorder. Sie sind allerdings nicht zur Menünavigation nutzbar. Hierfür dienen die **CURSOR**-Pfeiltasten.

⑭ SKIP-Tasten (◀◀◀/▶▶▶)

Diese Tasten entsprechen in ihrer Wirkung dem Drehen des **MULTI JOG**-Rads auf dem Recorder.

⑮ STOP-Taste

Entspricht der **STOP**-Taste auf dem Recorder.

⑯ LCD- und LCD+

Mit diesen Tasten können Sie den Kontrast der Displaydarstellung anpassen. (Siehe „Den Displaykontrast einstellen“ auf Seite 26.)

⑰ KEY-Tasten (-/+)

Die **KEY**-Taste entspricht in ihrer Wirkung dem Drücken des **PITCH**-Reglers bei gedrückt gehaltener **SHIFT**-Taste (Tonartänderung ein-/ausschalten).

Die Tasten – und + neben der **KEY**-Taste entsprechen in ihrer Wirkung dem Drehen des **PITCH**-Reglers bei gedrückt gehaltener **SHIFT**-Taste (Wert der Tonartänderung festlegen). (Siehe „Die Tonart beeinflussen (Key-Control-Funktion)“ auf Seite 35.)

⑱ PITCH-Tasten (-/+)

Die **PITCH**-Taste entspricht in ihrer Wirkung dem Drücken des **PITCH**-Reglers auf dem Recorder (siehe „Die Geschwindigkeit/Tonhöhe beeinflussen (Pitch-Control)“ auf Seite 35).

Die Tasten – und + neben der **PITCH**-Taste entsprechen in ihrer Wirkung dem Drehen des **PITCH**-Reglers (Wert der Geschwindigkeitsänderung festlegen). (Siehe „Die Geschwindigkeit/Tonhöhe beeinflussen (Pitch-Control)“ auf Seite 35.)

⑲ INPUT SEL-Taste

Dient zur Wahl des Eingangs: Unsymmetrisch (Cinch), symmetrisch (XLR, nur SS-CDR200/SS-R200) oder

2 – Die Bedienelemente und ihre Funktionen

digital (koaxial). (Siehe „Den verwendeten Eingang anzeigen/wählen“ auf Seite 43.)

Die symmetrischen XLR-Anschlüsse stehen auf dem SS-R100 nicht zur Verfügung.

20 Zifferntasten

Mit diesen Tasten können Sie Titel direkt auswählen. (Siehe „Einen Titel durch Eingabe der Titelnummer aufsuchen“ auf Seite 32.)

21 EDIT-Taste

Mit dieser Taste schalten Sie an der aktuellen Position auf Wiedergabebereitschaft und rufen das Einblendmenü mit den Editierfunktionen auf. (Siehe „8 – Die Editierfunktionen nutzen (nur USB-/SD-/CF-Medien)“ auf Seite 61.)

Wenn Sie eine Titelnummer eingeben, löschen Sie mit dieser Taste die Eingabe.

Während dem Programmieren von Titeln löschen Sie damit ebenfalls die Eingabe. Ansonsten können Sie mit dieser Taste den zuletzt programmierten Titel wieder aus dem Programm entfernen. (Siehe „Programmierte Wiedergabe“ auf Seite 34.)

22 CURSOR-Tasten (▲/▼ und ◀/▶)

Dienen dazu, im Menü zu navigieren.

Mit den Tasten ▲/▼ bewegen Sie den Auswahlcursor nach oben beziehungsweise unten.

Mit der ◀-Taste gehen Sie innerhalb der Menüstruktur eine Ebene nach oben bzw. zurück. Mit der ▶-Taste rufen Sie dagegen weitere Menüeinträge auf.

Innerhalb des Dateimanagers (FINDER-Seite) gehen Sie mit der ◀-Taste in der Ordnerstruktur eine Ebene nach oben, während Sie mit der ▶-Taste den Inhalt des ausgewählten Ordners anzeigen. (Siehe „Im Dateimanager navigieren“ auf Seite 54.)

23 ENTER-Taste

Gleiche Funktion wie das Drücken des **MULTI JOG**-Rads auf dem Recorder.

24 RECORD-Taste

Entspricht der **RECORD**-Taste auf dem Recorder.

25 CALL-Taste

Mit dieser Taste kehren Sie zum Call-Punkt zurück, das heißt, zu der Position, an der Sie die Wiedergabe zuletzt aus der Wiedergabebereitschaft heraus gestartet haben. Am Call-Punkt schaltet der Recorder erneut auf Wiedergabebereitschaft. (Siehe „Die Call-Funktion nutzen“ auf Seite 34.)

26 READY-Taste

Entspricht der **READY**-Taste auf dem Recorder.

27 PLAY-Taste

Entspricht der **PLAY**-Taste auf dem Recorder.

Die Hauptseite

Die Hauptseite bietet verschiedene Ansichten (TRACK, TOTAL, TITLE, FOLDER), um unterschiedliche Informationen im mittleren Bereich des Displays darstellen zu können.

Mit jedem weiteren Drücken der **HOME/DISPLAY**-Taste (oder der **HOME/DISP**-Taste auf der Fernbedienung) wechseln Sie zwischen diesen Ansichten.

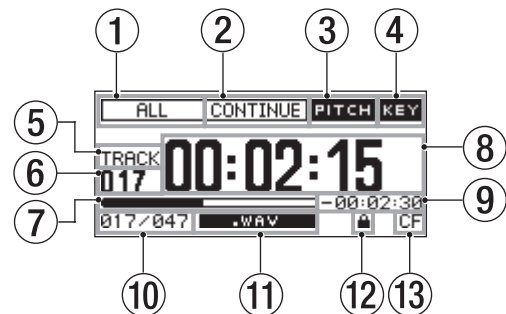

TRACK-Ansicht der Hauptseite



TOTAL-Ansicht der Hauptseite



TITLE-Ansicht der Hauptseite

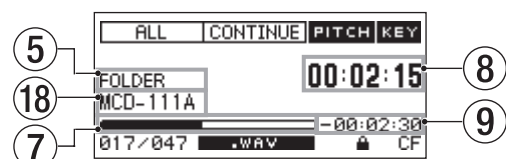

FOLDER-Ansicht der Hauptseite

① Wiedergabebereich

Zeigt den gewählten Wiedergabebereich an.

- ALL : Alle auf dem aktuell gewählten Speichermedium enthaltenen Dateien.
- FOLDER : Alle Dateien im aktuellen Ordner.
- PLAYLIST : Alle Dateien der Wiedergabeliste.

② Wiedergabemodus

Der aktuelle Wiedergabemodus.

- CONTINUE : Fortlaufende Wiedergabe
- SINGLE : Einzeltitelwiedergabe
- PROGRAM : Programmierte Wiedergabe
- RANDOM : Zufallswiedergabe

2 – Die Bedienelemente und ihre Funktionen

③ Displayzeichen PITCH

Wenn die Pitch-Control-Funktion aktiviert ist, erscheint hier das Displayzeichen **PITCH**.

④ Displayzeichen KEY

Wenn die Key-Funktion aktiviert ist, erscheint hier das Displayzeichen **KEY**.

⑤ Ansicht der Hauptseite

Hier erscheint die Bezeichnung der aktuellen Ansicht der Hauptseite.

⑥ Titelnummer

Die Nummer des aktuellen Titels.

⑦ Anzeige der Wiedergabeposition

Dieser Balken stellt die aktuelle Wiedergabeposition dar. Mit fortschreitender Wiedergabe dehnt sich der Balken nach rechts aus.

⑧ Verstrichene Laufzeit des Titels

Zeigt die verstrichene Laufzeit des aktuellen Titels im Format Stunden:Minuten:Sekunden an.

⑨ Restlaufzeit des Titels

Zeigt die verbleibende Laufzeit des aktuellen Titels im Format Stunden:Minuten:Sekunden an.

⑩ Nummer des wiedergegebenen Titels/ Gesamtzahl der Titel

Hier erscheinen die Nummer des aktuellen Titels sowie die Gesamtzahl aller Titel im gewählten Wiedergabebereich.

⑪ Dateiformat

Zeigt das Format der aktuellen Wiedergabedatei an.

⑫ Displayzeichen für den Schreibschutz der SD-Karte

Dieses Symbol erscheint, wenn eine schreibgeschützte SD-Karte eingelegt und als aktuelles Speichermedium ausgewählt ist (SD).

⑬ Aktuelles Speichermedium

Zeigt das aktuell ausgewählte Speichermedium an.

⑭ Anzeige der Wiedergabeposition

Dieser Balken stellt die aktuelle Wiedergabeposition dar. Mit fortschreitender Wiedergabe dehnt sich der Balken nach rechts aus. In dieser Ansicht entspricht der Balken dem gesamten Wiedergabebereich.

⑮ Verstrichene Gesamtlaufzeit

Zeigt die gesamte verstrichene Laufzeit des aktuellen Wiedergabebereichs in Stunden:Minuten:Sekunden an.

⑯ Verbleibende Gesamtlaufzeit

Zeigt die gesamte verbleibende Laufzeit des aktuellen Wiedergabebereichs in Stunden:Minuten:Sekunden an.

⑰ Name der aktuellen Datei/des aktuellen Titels

Hier erscheint der Name der aktuellen Datei beziehungsweise des aktuellen Titels (CD-Text).

⑱ Name des aktuellen Ordners

Hier erscheint der Name des Ordners, der die aktuell wiedergegebene Datei enthält.

Anmerkung

- Bei gestopptem Transport wird stets die Gesamtlaufzeit des Wiedergabebereichs angezeigt, unabhängig davon, welche Ansicht der Hauptseite zu sehen ist.
- Für CDs und CD-RWs, die MP3- oder WAV-Dateien enthalten und auf einem anderen Gerät als diesem Recorder erstellt wurden, wird zunächst keine der Gesamtlaufzeiten angezeigt. In einem solchen Fall ist nur die Zahl der Titel und die jeweilige Titelnummer abrufbar. Anstelle der Laufzeit erscheint ein Strich. Nachdem jeder Titel auf diesem Recorder einmal wiedergegeben wurde, erscheint auch die Gesamtlaufzeit.
- Während der programmierten Wiedergabe (PROGRAM) wird die verstrichene oder die verbleibende Spielzeit des gesamten Programms und nicht die des gesamten Wiedergabebereichs angezeigt.

Schnellzugriff auf die Wiedergabefunktionen

Indem Sie bei geöffneter Hauptseite auf dem Recorder die **FUNCTION**-Taste drücken (oder die **FUNC**-Taste auf der Fernbedienung), können Sie die Einstellung aller Wiedergabefunktionen überprüfen und bei Bedarf leicht ändern.

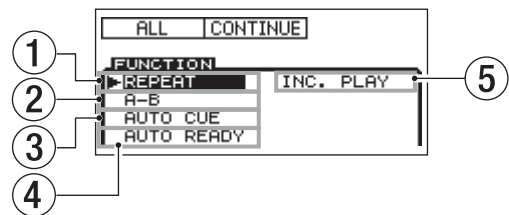

Die **FUNCTION**-Seite mit den Wiedergabefunktionen

Hier sehen Sie auf einen Blick, welche Wiedergabefunktionen ein- oder ausgeschaltet sind. Eingeschaltete Funktionen sind schwarz hinterlegt.

Um von dieser Seite aus wieder zur Hauptseite zurückzukehren, drücken Sie noch einmal die **FUNCTION**-Taste (oder **FUNC** auf der Fernbedienung).

Auf der **FUNCTION**-Seite werden folgende Informationen angezeigt:

Nr.	Funktion	siehe Seite
①	Wiederholte Wiedergabe	36
②	Wiederholte Wiedergabe eines Abschnitts (A-B)	36
③	Auto-Cue	37
④	Auto-Ready	38
⑤	Schrittweise Wiedergabe	38

Anmerkung

Der Eintrag **A-B** erscheint nur, wenn die beiden Punkte A und B gesetzt sind.

Die Einstellungen der Wiedergabefunktionen auf der FUNCTION-Seite ändern

- 1 Bewegen Sie mit dem **MULTI JOG-Rad** (oder den Tasten **▲/▼** auf der Fernbedienung) die Auswahlmarkierung (**▶**) zu der Funktion, deren Einstellung Sie ändern wollen.
- 2 Drücken Sie auf das **MULTI JOG-Rad** (oder die **ENTER-Taste** auf der Fernbedienung), um die Funktion ein- beziehungsweise auszuschalten.

Der entsprechende Eintrag ist schwarz hinterlegt, wenn eine Funktion eingeschaltet ist.

Die Aufnahmeseite

Die Aufnahmeseite bietet verschiedene Ansichten (**TRACK**, **TOTAL**, **TITLE**, **FOLDER**), um unterschiedliche Informationen im mittleren Bereich des Displays darstellen zu können.

Mit jedem weiteren Drücken der **HOME/DISPLAY-Taste** (oder der **HOME/DISP-Taste** auf der Fernbedienung) wechseln Sie zwischen diesen Ansichten.

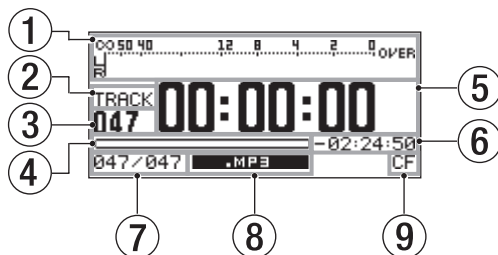

TRACK-Ansicht der Aufnahmeseite

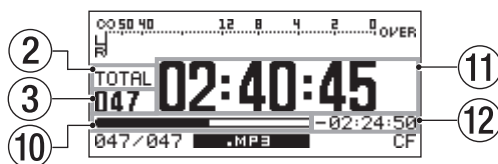

TOTAL-Ansicht der Aufnahmeseite

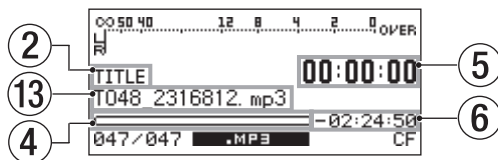

TITLE-Ansicht der Aufnahmeseite

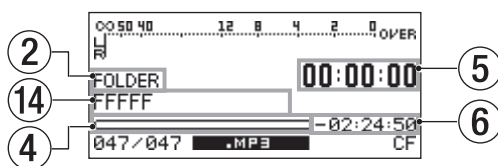

FOLDER-Ansicht der Aufnahmeseite

① Eingangspiegel

Zeigt den Signalpegel am gewählten Eingang.

② Ansicht der Aufnahmeseite

Hier erscheint die Bezeichnung der aktuellen Ansicht der Aufnahmeseite.

③ Titelnummer

Die Nummer des aktuell aufgenommenen Titels.

④ Aufnahmeposition (aktueller Titel)

Dieser Balken stellt die aktuelle Aufnahmeposition innerhalb des für den Titel verbleibenden Speicherplatzes dar. Mit fortschreitender Aufnahme dehnt sich der Balken nach rechts aus. In dieser Ansicht entspricht der gesamte Balken der maximalen Dateigröße von 2 GB.

⑤ Verstrichene Aufnahmezeit des Titels

Zeigt die verstrichene Aufnahmezeit des aktuellen Titels im Format Stunden:Minuten:Sekunden an.

⑥ Verbleibende Aufnahmezeit für den aktuellen Titel

Zeigt die verbleibende mögliche Aufnahmezeit für den aktuellen Titel im Format Stunden:Minuten:Sekunden an (bis zur maximalen Dateigröße von 2 GB oder dem verbleibenden Speicherplatz, falls dieser geringer ist).

⑦ Nummer des aktuellen Titels/Gesamtzahl der Titel

Hier erscheinen die Nummer des aktuellen Titels sowie die Gesamtzahl aller Titel im gewählten Wiedergabebereich.

⑧ Dateiformat

Zeigt das Dateiformat der aktuellen Aufnahme an.

⑨ Aktuelles Speichermedium

Zeigt das aktuell ausgewählte Speichermedium an.

⑩ Aufnahmeposition (gesamter Speicherplatz)

Mit fortschreitender Aufnahme dehnt sich der Balken nach rechts aus. In dieser Ansicht entspricht der Balken dem gesamten Speicherplatz des aktuellen Mediums.

⑪ Gesamte verstrichene Aufnahmezeit

Zeigt die Gesamtzeit aller Aufnahmen auf dem aktuellen Speichermedium im Format Stunden:Minuten:Sekunden an.

⑫ Gesamte verbleibende Aufnahmezeit

Zeigt die verbleibende mögliche Aufnahmezeit auf dem aktuellen Speichermedium im Format Stunden:Minuten:Sekunden an.

⑬ Titelname

Der Name des aktuell aufgenommenen Titels.

⑭ Name des aktuellen Ordners

Zeigt den Namen des Ordners, der die aktuell aufgenommene Datei enthält.

Anmerkung

Wie viel Aufnahmezeit verbleibt, hängt auch vom aktuellen Aufnahmeformat ab (einstellbar im REC-Menü unter REC FORMAT).

2 – Die Bedienelemente und ihre Funktionen

Schnellzugriff auf die Aufnahmefunktionen

Während der Aufnahme oder Aufnahmebereitschaft können Sie die **FUNCTION**-Taste drücken (oder die **FUNC**-Taste auf der Fernbedienung), um die Einstellung aller Aufnahmefunktionen zu überprüfen und bei Bedarf zu ändern.

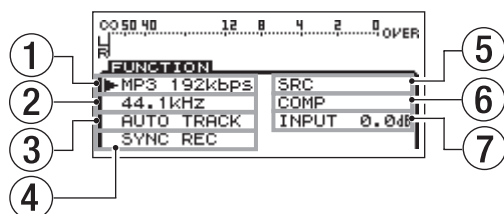

Die **FUNCTION**-Seite mit den Aufnahmefunktionen

Hier sehen Sie alle Aufnahmeeinstellungen des **REC**-Menüs auf einen Blick und können diese leicht ändern. Funktionen, die sich nur ein- und ausschalten lassen, sind schwarz hinterlegt wenn eingeschaltet.

Um von dieser Seite aus wieder zur Aufnahmeseite zurückzukehren, drücken Sie noch einmal die **FUNCTION**-Taste (oder **FUNC** auf der Fernbedienung).

Auf der **FUNCTION**-Seite für die Aufnahme werden folgende Informationen angezeigt:

Nr.	Funktion	siehe Seite
①	Dateiformat	44
②	Abtastrate	44
③	Auto-Track	48
④	Synchronaufnahme	47
⑤	Abtastratenwandler	44
⑥	Kompressor	51
⑦	Eingangsspegel	45

Die Aufnahmeeinstellungen auf der **FUNCTION**-Seite ändern

- 1 Bewegen Sie mit dem **MULTI JOG**-Rad (oder den Tasten **▲/▼** auf der Fernbedienung) die Auswahlmarkierung (**▶**) zu der Einstellung, die Sie ändern wollen.
- 2 Im Falle des Dateiformats (MP3 192kbps), der Abtastrate (44.1kHz), der Auto-Track-Funktion (AUTO TRACK) und des Kompressors (COMP) drücken Sie auf das **MULTI JOG**-Rad (oder die **ENTER**-Taste auf der Fernbedienung), um zwischen den verfügbaren Optionen zu wählen.

Die Synchronaufnahme (**SYNC REC**) und den Abtastratenwandler (**SRC**) schalten Sie auf die gleiche Weise ein oder aus.

Der entsprechende Eintrag ist schwarz hinterlegt, wenn eine Funktion eingeschaltet ist.

Die Einstellung für den Eingangsspegel (**INPUT 0.0dB**) ändern Sie, indem Sie zunächst auf das **MULTI JOG**-Rad (oder die **ENTER**-Taste auf der Fernbedienung) drücken und anschließend das **MULTI JOG**-Rad drehen (oder die Tasten **▲/▼** auf der Fernbedienung verwenden) um den Wert

zu ändern. Drücken Sie anschließend auf das **MULTI JOG**-Rad (oder die **ENTER**-Taste auf der Fernbedienung), um die Eingabe zu bestätigen.

Das Menü im Überblick

Das Menü rufen Sie auf, indem Sie die **MENU**-Taste drücken.

Die **MENU**-Seite erscheint.

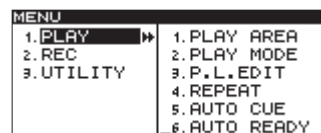

MENU-Seite, wenn ein USB-, SD- oder CF-Speichermedium ausgewählt ist

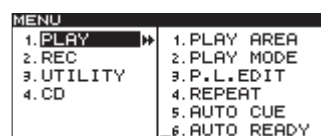

MENU-Seite, wenn eine CD als Speichermedium ausgewählt ist (nur SS-CDR200)

Je nach Modell enthält die **MENU**-Seite drei oder vier Einträge.

- **PLAY**: Einstellungen, die die Wiedergabe betreffen
- **REC**: Einstellungen, die die Aufnahme betreffen
- **UTILITY**: Geräteeinstellungen usw.
- **CD**: Einstellungen, die den CD-Betrieb betreffen

Die aufgeführten Menüeinträge enthalten die folgenden Untermenüseiten:

Hauptmenü	Untermenü	Funktion	siehe Seite
PLAY	PLAY AREA	Wiedergabebereich	30
	PLAY MODE	Wiedergabemodus	31
	P.L.EDIT	Wiedergabeliste bearbeiten	65
	REPEAT	Wiederholte Wiedergabe	36
	AUTO CUE	Auto-Cue-Funktion	37
	AUTO READY	Auto-Ready-Funktion	38
	INC.PLAY	Schrittweise Wiedergabe	38
	OTHERS	Weitere Wiedergabefunktionen	—
REC	INPUT SELECT	Eingang wählen	43
	INPUT VOLUME	Eingangsspegel anpassen	45
	REC FORMAT	Dateiformat	44
	SYNC	Synchronaufnahme	47
	AUTO TRACK	Auto-Track-Funktion	48
	OTHERS	Weitere Aufnahmeeinstellungen	—

2 – Die Bedienelemente und ihre Funktionen

Hauptmenü	Untermenü	Funktion	siehe Seite
UTILITY	MEMORY FORMAT	USB-, SD- und CF-Speichermedien formatieren	10
	BRIGHTNESS	Helligkeit der Displaydarstellung und der beleuchteten Bedienelemente	26
	KEYBOARD	Tastaturlayout	78
	CLOCK ADJUST	Uhrzeit einstellen	25
	RS-232C (nur SS-CDR200/SS-R200)	Einstellungen der seriellen Schnittstelle	80
	RC-3F MODE	Einstellungen des Fußschalters	76
	DIGITAL OUT	Ausgabeformat des Digitalausgangs	76
	INFORMATION	Anzeige von Informationen über Betriebszeit und Speichermedien	77
	FACTORY PRESET	Werkseinstellungen wiederherstellen	77
	CD (nur SS-CDR200)	FINALIZE	CD-R/CD-RW abschließen, CD-RW öffnen
ERASE		CD-RW löschen	74
BURN TO CD		Audiomaterial auf CD schreiben	67
RIP TO MEMORY		Audiomaterial von CD auslesen	70

Das Untermenü OTHERS im PLAY-Menü enthält die folgenden Untermenüseiten:

PLAY > OTHERS	Funktion	siehe Seite
MONO MIX	Monowiedergabe	39
EOM TRACK	EOM-Einstellung für Titel	39
EOM MEDIA	EOM-Einstellung für Medium	39
RESUME	Resume-Funktion	40
POWER ON PLAY	Wiedergabestart bei Stromzufuhr (Timer-Einstellung)	40
LINK	Transportbefehle auf zwei Geräten gleichzeitig ausführen	41

Das Untermenü OTHERS im REC-Menü enthält die folgenden Untermenüseiten:

REC > OTHERS	Funktion	siehe Seite
PAUSE MODE	Verhalten bei Aufnahmebereitschaft	50
SRC	Abtastratenwandler	44
WORD CLIP	Dateinamen für Aufnahmen	51
COMP	Kompressor	51
DITHER	Dither-Einstellungen	52

Grundsätzliches zur Bedienung der Menüseiten

Auf den Menüseiten können Sie die folgenden Aktionen ausführen:

Einen Eintrag auswählen (vertikales Blättern):

- Drehen Sie das **MULTI JOG**-Rad.
- Nutzen Sie die Cursortasten **▲** und **▼** auf der Fernbedienung.

Eine Einstellung bestätigen:

- Drücken Sie auf das **MULTI JOG**-Rad.
- Drücken Sie die **ENTER**-Taste auf der Fernbedienung.

Die Auswahlmarkierung nach links/rechts bewegen:

- Drücken Sie die Tasten **◀◀/▶▶** auf dem Recorder.
- Drücken Sie die Tasten **◀/▶** auf der Fernbedienung.

Ein Untermenü aufrufen (erkennbar am ▶▶ rechts neben dem Eintrag):

- Drücken Sie auf das **MULTI JOG**-Rad oder die **▶▶**-Taste.
- Drücken Sie **ENTER** oder **▶** auf der Fernbedienung.

Zum übergeordneten Menüeintrag zurückkehren:

- Drücken Sie auf das **MULTI JOG**-Rad oder die **◀◀**-Taste.
- Drücken Sie **MENU** oder **◀** auf der Fernbedienung.

Das Menü verlassen und zur Hauptseite zurückkehren:

- Drücken Sie die **HOME/DISPLAY**-Taste.
- Drücken Sie die **HOME/DISP**-Taste auf der Fernbedienung.

Anmerkung

Wenn oberhalb oder unterhalb der gegenwärtig angezeigten Menüeinträge weitere verfügbar sind, so wird dies durch ein **▲** und/oder **▼** am oberen bzw. unteren Rand symbolisiert.

2 – Die Bedienelemente und ihre Funktionen

Das Menü nutzen (Beispiel)

Das folgende Beispiel erklärt, wie Sie die Einstellungen für eine Synchronaufnahme vornehmen.

1 Rufen Sie die MENU-Seite auf.

Auf dem Gerät selbst:

Drücken Sie die MENU-Taste.

Auf der Fernbedienung:

Drücken Sie die MENU-Taste.

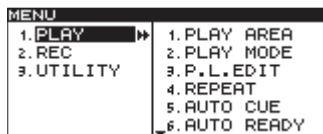
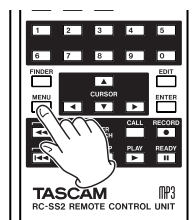
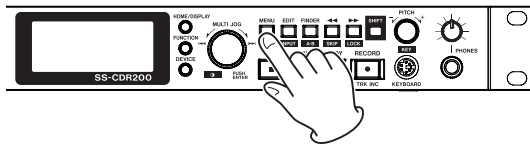

2 Rufen Sie die REC-Seite auf.

Auf dem Gerät selbst:

Drehen Sie das MULTI JOG-Rad, bis der Eintrag REC markiert ist, und drücken Sie dann auf das Rad (oder auf die ►►-Taste), um ihn auszuwählen.

Auf der Fernbedienung:

Markieren Sie mit den Pfeiltasten ▲/▼ den Eintrag REC, und drücken Sie die ENTER- oder ►-Taste.

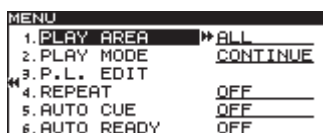
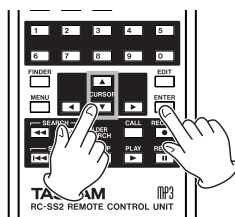
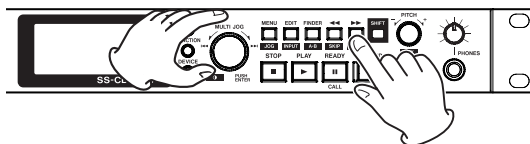

3 Wählen Sie den Eintrag SYNC.

Auf dem Gerät selbst:

Drehen Sie das MULTI JOG-Rad, bis der Eintrag SYNC markiert ist, und drücken Sie dann auf das Rad (oder auf die ►►-Taste), um ihn auszuwählen.

Auf der Fernbedienung:

Markieren Sie mit den Pfeiltasten ▲/▼ den Eintrag SYNC, und drücken Sie die ENTER- oder ►-Taste.

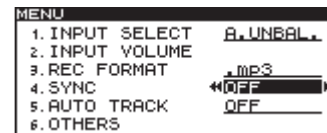

4 Wählen Sie für SYNC die Einstellung ON (ein) oder OFF (aus).

Auf dem Gerät selbst:

Drehen Sie das Rad, bis ON erscheint.

Auf der Fernbedienung:

Wählen Sie mit den Pfeiltasten ▲/▼ die Einstellung ON.

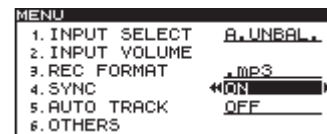

5 Rufen Sie nun die SYNC-Unterseite auf, auf der Sie weitere Einstellungen vornehmen können.

Auf dem Gerät selbst:

Drücken Sie auf das MULTI JOG-Rad oder die ►►-Taste.

Auf der Fernbedienung:

Drücken Sie die ENTER- oder ►-Taste.

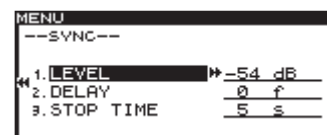

6 Wählen Sie auf der SYNC-Seite eine der Einstellungen aus.

Auf dem Gerät selbst:

Drehen Sie das MULTI JOG-Rad bis der gewünschte Eintrag markiert ist.

Auf der Fernbedienung:

Markieren Sie den gewünschten Eintrag mit den Pfeiltasten ▲/▼.

7 Bewegen Sie den Cursor nach rechts zur Einstellung.

Auf dem Gerät selbst:

Drücken Sie auf das MULTI JOG-Rad oder die ►►-Taste.

Auf der Fernbedienung:

Drücken Sie die ENTER- oder ►-Taste.



8 Ändern Sie die Einstellung.

Auf dem Gerät selbst:

Drehen Sie das MULTI JOG-Rad, bis die gewünschte Einstellung angezeigt wird.

Auf der Fernbedienung:

Ändern Sie den Wert mit den Pfeiltasten ▲/▼.

- 9 Um eine andere Einstellung auf derselben Menüseite zu ändern, drücken Sie die ◀◀-Taste (oder die ◀-Taste auf der Fernbedienung), um wieder in die linke Spalte zu gelangen. Wählen Sie anschließend mit dem MULTI JOG-Rad (oder den Pfeiltasten ▲/▼ auf der Fernbedienung) den gewünschten anderen Eintrag aus.

- 10 Sofern erforderlich, wiederholen Sie die Schritte 7–9 für jede weitere Einstellung.

- 11 Kehren Sie zur Hauptseite zurück.

Auf dem Gerät selbst:

Drücken Sie die HOME/DISPLAY-Taste.

Auf der Fernbedienung:

Drücken Sie die HOME/DISP-Taste.

3 – Vorbereitung

Verbindungen herstellen

Das folgende Beispiel zeigt, wie Sie die Kabelverbindungen für einen SS-CDR200 herstellen.

Vorsichtsmaßnahmen beim Herstellen von Kabelverbindungen

- *Bevor Sie Verbindungen herstellen, lesen Sie die Bedienungsanleitungen der anderen Geräte sorgfältig durch.*
- *Schalten Sie sowohl den Recorder als auch alle anderen Geräte aus, bevor Sie irgendwelche Kabelverbindungen herstellen.*
- *Schließen Sie alle Geräte an denselben Stromkreis an. Wenn Sie eine Steckdosenleiste oder Ähnliches verwenden, achten Sie darauf, dass das Netzkabel über eine hohe Stromkapazität verfügt, um Spannungsschwankungen zu minimieren.*

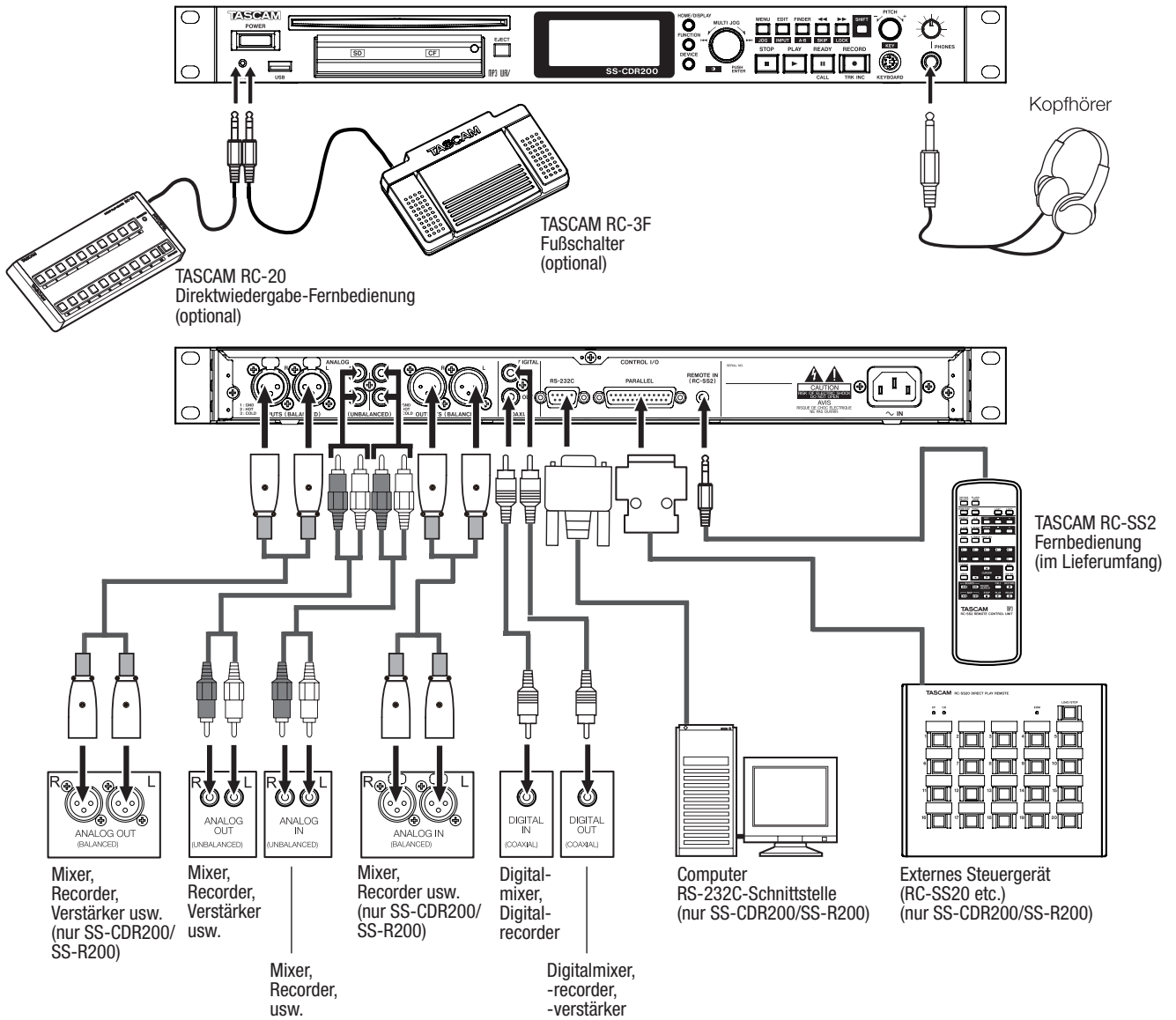

Den Recorder ein- und ausschalten

Um den Recorder einzuschalten, drücken Sie die **POWER-Taste** auf der Gerätevorderseite.

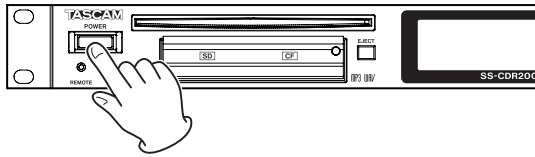

Der Recorder startet und auf dem Display erscheint eine Begrüßungsmeldung. (Das Beispiel oben zeigt die Seite eines SS-CDR200.)



Begrüßungsseite



Hauptseite

Wenn das aktuell gewählte Medium nicht eingelegt ist, erscheint die Meldung **NO MEDIA**.

Wurde das Medium gefunden, erscheint die Meldung **MEDIA READING**, und das Medium wird eingelesen. Anschließend erscheint wieder die Hauptseite.

Um den Recorder auszuschalten:

VORSICHT

Schalten Sie den Recorder nicht während dem laufenden Betrieb aus (Aufnahme, Wiedergabe, Datenübertragung usw.). Andernfalls könnten plötzliche laute Geräusche Ihr Gehör schädigen, oder Daten könnten verloren gehen oder beschädigt werden.

Für das Ausschalten des Recorders sind keine besonderen Schritte erforderlich.

Drücken Sie den **POWER-Schalter** auf der Gerätevorderseite.

Datum und Uhrzeit einstellen

Bei der Aufnahme fügt der Recorder dem Dateinamen Datum und Uhrzeit entsprechend der eingebauten Uhr hinzu.

1 Drücken Sie die **MENU-Taste** (oder die **MENU-Taste** auf der Fernbedienung).

Die **MENU**-Seite erscheint.

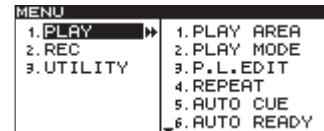

2 Rufen Sie das **UTILITY**-Menü auf.

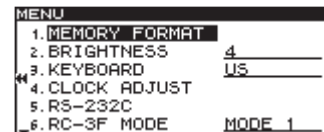

Das Beispiel oben zeigt die Seite eines SS-CDR200 oder SS-R200. Beim SS-R100 fehlt der Eintrag 5. RS-232C.

3 Wählen Sie **CLOCK ADJUST**, und drücken Sie auf das **MULTI JOG-Rad** oder die **▶▶-Taste** (Fernbedienung: **ENTER** oder **▶**).



Die **CLOCK ADJUST**-Seite erscheint.

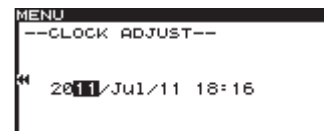

4 Stellen Sie Datum und Uhrzeit auf folgende Weise ein:

- Wählen Sie den zu ändernden Wert mit den Tasten **◀/▶** (Fernbedienung: **◀/▶**).
- Ändern Sie den gewählten Wert durch Drehen des Rads (Fernbedienung: **▲/▼**).

5 Wenn Sie fertig sind, drücken Sie auf das **Rad** (Fernbedienung: **ENTER-Taste**), um die Einstellung zu übernehmen und zum **UTILITY**-Menü zurückzukehren.

6 Um zur **Hauptseite** zurückzukehren, drücken Sie die **HOME/DISPLAY-Taste** (Fernbedienung: **HOME/DISP-Taste**).

3 – Vorbereitung

Kontrast und Helligkeit des Displays einstellen

Bei Bedarf können Sie den Kontrast und die Helligkeit der Displaydarstellung an die Beleuchtungsverhältnisse anpassen.

Den Displaykontrast einstellen

Um den Displaykontrast zu ändern, halten Sie die **SHIFT**-Taste gedrückt, und drehen Sie gleichzeitig das **MULTI JOG**-Rad (oder nutzen Sie die Tasten **LCD -/+** auf der Fernbedienung).

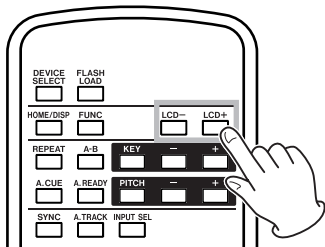
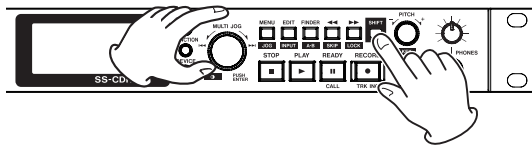

Die Helligkeit der Displaydarstellung und der beleuchteten Bedienelemente einstellen

Um die Helligkeit der Displaydarstellung und der Beleuchtung der Tasten **PLAY**, **READY** und **RECORD** anzupassen, nutzen Sie im **UTILITY**-Menü den Eintrag **BRIGHTNESS**.

- 1 Drücken Sie die **MENU**-Taste.
Die MENU-Seite erscheint.
- 2 Wählen Sie **UTILITY**.
- 3 Wählen Sie **BRIGHTNESS**.

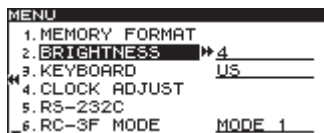

Das Beispiel oben zeigt die Seite eines SS-CDR200 oder SS-R200. Beim SS-R100 fehlt der Eintrag 5. RS-232C.

- 4 Drücken Sie auf das Rad oder die **▶▶**-Taste (Fernbedienung: **ENTER**- oder **▶**-Taste), um nach rechts zur Einstellung zu gelangen.

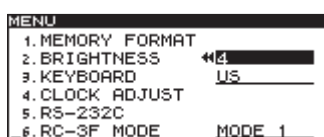

- 5 Drehen Sie das Rad, (Fernbedienung: **▲/▼**-Tasten), um die Displayhelligkeit zu ändern.

- 6 Um zur Hauptseite zurückzukehren, drücken Sie die **HOME/DISPLAY**-Taste (Fernbedienung: **HOME/DISP**-Taste).

Anmerkung

Die unter **BRIGHTNESS** vorgenommene Einstellung bleibt auch nach dem Ausschalten des Recorders erhalten.

Speicherkarten einlegen und entnehmen

Eine SD- oder CF-Karte einlegen

Um eine SD- oder CF-Karte für die Wiedergabe und Aufnahme zu verwenden, legen Sie diese in den Kartenschacht auf der Gerätevorderseite ein.

Anmerkung

SD- und CF-Karten können bei eingeschaltetem oder ausgeschaltetem Recorder eingelegt werden.

- 1 Ziehen Sie die Kartenschachtabdeckung nach vorn, um sie zu öffnen.

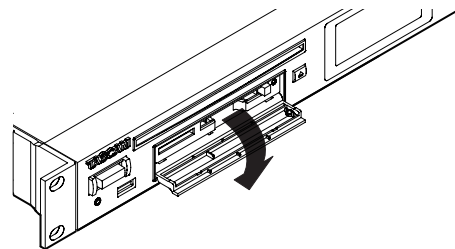

- 2 Führen Sie die entsprechende Karte ein.

Achten Sie dabei darauf, dass die Karte ordnungsgemäß ausgerichtet ist. Die bedruckte Seite sollte nach oben und die Kontakte sollten nach hinten weisen.

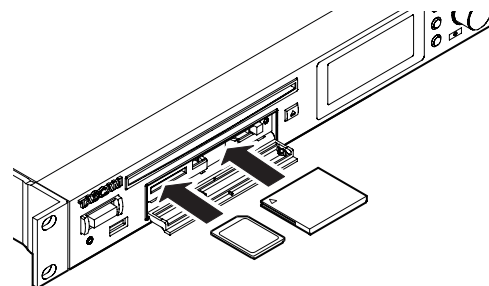

- 3 Schließen Sie die Kartenschachtabdeckung.

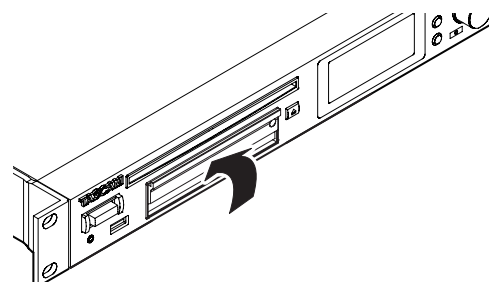

Anmerkung

Wenn sich die Abdeckung nicht schließen lässt, ist die Karte vermutlich nicht richtig eingelegt. Entnehmen Sie die Karte und legen Sie sie noch einmal ein. Um eine SD-Karte zu entnehmen, drücken Sie sie zunächst etwas hinein. Um eine CF-Karte zu entnehmen, drücken Sie die quadratische Taste rechts neben dem Schacht.

Eine SD- oder CF-Karte entnehmen

Schalten Sie den Recorder aus, bevor Sie eine SD- oder CF-Karte entnehmen.

VORSICHT

Entnehmen Sie eine Karte niemals während dem laufenden Betrieb (Aufnahme, Wiedergabe, Datenübertragung usw.). Andernfalls könnten plötzliche laute Geräusche Ihr Gehör schädigen, oder Daten könnten verloren gehen oder beschädigt werden.

- 1 Ziehen Sie die Kartenschachtabdeckung nach vorn, um sie zu öffnen.
- 2 Um eine SD-Karte zu entnehmen, drücken Sie diese leicht hinein, bis sie entriegelt wird und entnommen werden kann.

Um eine CF-Karte zu entnehmen, drücken Sie die quadratische Taste rechts neben dem Schacht.

Die Taste fährt heraus. Drücken Sie erneut auf die Taste. Die Karte wird nun ein wenig herausgeschoben.

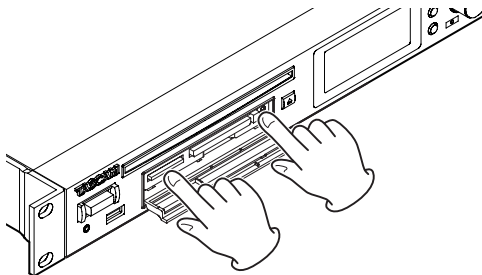

- 3 Entnehmen Sie die Karte.

Die Kartenschachtabdeckung sichern

Mithilfe der beiliegenden Sicherungsschraube können Sie die Kartenschachtabdeckung vor unbefugtem Öffnen schützen.

Verwenden Sie einen Kreuzschlitz-Schraubendreher (Phillips), um die Sicherungsschraube zu befestigen oder zu lösen.

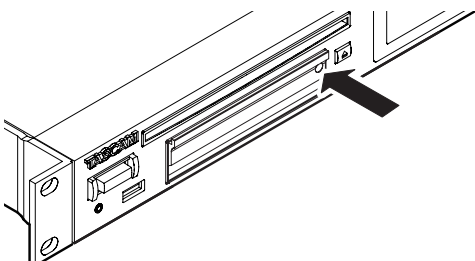

Schreibschutz der SD-Karte

SD-Karten verfügen über einen Schreibschutzschalter.

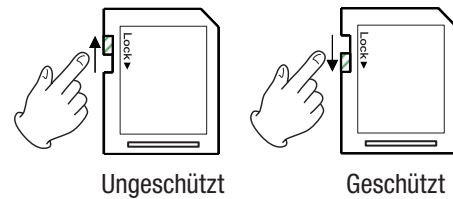

Wenn Sie den Schalter in die Position „LOCK“ schieben, ist kein Aufnehmen oder Bearbeiten der Daten möglich. Um aufzunehmen, Dateien zu löschen oder anderweitig zu bearbeiten, deaktivieren Sie den Schreibschutz.

Anmerkung

Wenn Sie eine schreibgeschützte SD-Karte verwenden, werden bei der Auswahl eines anderen Speichermediums jedesmal zunächst die Audiodateien auf der Karte überprüft. Daher dauert es eine Weile, bis das ausgewählte Speichermedium bereit ist. Zudem ist es nicht möglich, die Wiedergabeliste zu bearbeiten und andere Aktionen auszuführen.

CDs einlegen und entnehmen (nur SS-CDR200)

Eine CD einlegen

Bei eingeschaltetem Recorder können Sie eine CD jederzeit einlegen, ganz gleich welches Medium aktuell ausgewählt ist.

VORSICHT

Bei ausgeschaltetem Gerät ist es nicht möglich, eine CD einzulegen. Wenn Sie versuchen, eine CD mit Gewalt einzuführen, kann das Laufwerk beschädigt werden. Sollte sich eine CD beim Einlegen verkanten und nicht richtig einführen lassen, wenden Sie keinesfalls Gewalt an. Ziehen Sie die CD wieder heraus und drücken Sie die EJECT-Taste. Versuchen Sie dann erneut, die CD einzuführen.

- 1 Führen Sie die CD wie in der Abbildung gezeigt mit der bedruckten oder beschrifteten Seite nach oben vorsichtig ein Stück weit in den Einzugsschacht ein.
- 2 Sobald Sie die CD mit leichtem Druck weiter einführen, wird sie automatisch vollständig eingelesen.

Nach dem Einlegen wird die CD eingelesen. Im Falle einer Audio-CD wird die Gesamtzahl der Titel und die gesamte Wiedergabezeit angezeigt. Im Falle einer Daten-CD wird die Gesamtzahl der Dateien im aktuellen Ordner angezeigt.

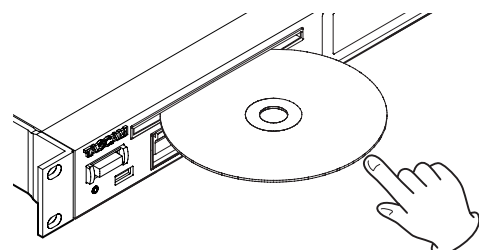

3 – Vorbereitung

Wichtig

- Die Meldung **MEDIA ERROR** erscheint, wenn Sie eine CD einlegen, die andere Daten als Audiodateien enthält, oder wenn Sie die CD verkehrt herum einlegen. Drücken Sie die **EJECT**-Taste, um eine solche CD wieder auszuwerfen.
- Um eine 8-cm-CD zu verwenden, führen Sie diese in der Mitte des Schachts vollständig ein.

Eine CD auswerfen

- 1 Um die CD auszuwerfen, drücken Sie die **EJECT**-Taste.
- 2 Halten Sie die CD am Rand und ziehen Sie sie vollständig heraus.

Wichtig

Die **EJECT**-Taste funktioniert nur bei eingeschaltetem Recorder.

Das zu verwendende Speichermedium auswählen

Bevor Sie den Recorder nutzen können, müssen Sie das Speichermedium auswählen, das Sie verwenden wollen: USB, SD, CF oder CD (wählen Sie CD für CD-R und CD-RW).

- 1 Drücken Sie die **DEVICE**-Taste (Fernbedienung: **DEVICE SELECT**).

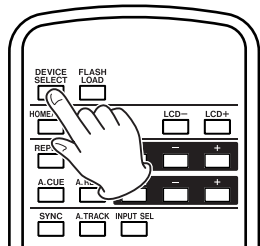
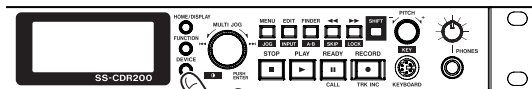

Die **DEVICE SELECT**-Seite erscheint.

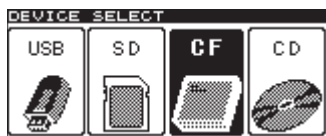

Das Beispiel oben zeigt die Seite eines SS-CDR200. Bei SS-R200 und SS-R100 fehlt der Eintrag **CD**.

- 2 Wählen Sie durch erneutes Drücken der **DEVICE**-Taste das gewünschte Speichermedium aus, und drücken Sie auf das **MULTI JOG**-Rad (Fernbedienung: **ENTER**-Taste), um die Eingabe zu bestätigen.

Sie können das Speichermedium auch durch Drehen des **MULTI JOG**-Rads auswählen.

Die Bezeichnung des gewählten Speichermediums erscheint unten rechts auf der Hauptseite. Wenn CD ausgewählt wurde, erkennt der Recorder automatisch, welche Art CD sich im Laufwerk befindet.

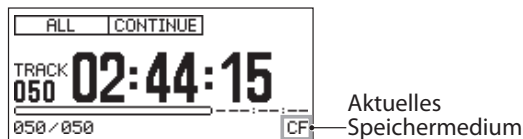

- **USB**: USB-Stick
- **SD**: SD-Karte
- **CF**: CF-Karte
- **CD**: Audio-CD (nur SS-CDR200)
- **CDR**: CD-R (nur SS-CDR200)
- **CDRW**: CD-RW (nur SS-CDR200)

USB-, SD- und CF-Speichermedien für den Gebrauch vorbereiten (formatieren)

Sie müssen die USB-, SD- und CF-Speichermedien formatieren, bevor Sie sie auf diesem Recorder verwenden können.

VORSICHT

- Durch das Formatieren werden alle auf dem Medium enthaltenen Daten gelöscht.
- Formatieren Sie immer mit diesem Recorder. Wenn Sie ein mit einem anderen Gerät oder mit einem Computer formatiertes Medium verwenden, kann es zu Störungen kommen.

- 1 Drücken Sie die **DEVICE**-Taste (Fernbedienung: **DEVICE SELECT**-Taste), und wählen Sie das zu formatierende Speichermedium aus.

(Siehe „Das zu verwendende Speichermedium auswählen“ auf Seite 28.)

- 2 Drücken Sie die **MENU**-Taste.
Die **MENU**-Seite erscheint.
- 3 Wählen Sie **UTILITY**.
- 4 Wählen Sie **MEMORY FORMAT**.

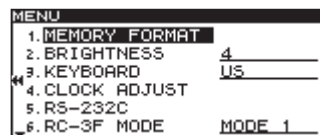

- 5 Drücken Sie auf das **MULTI JOG**-Rad (Fernbedienung: **ENTER**-Taste).

Ein Dialogfenster fordert Sie auf, den Vorgang zu bestätigen.



- 6 Drücken Sie noch einmal auf das **MULTI JOG**-Rad (Fernbedienung: **ENTER**-Taste), um mit dem Formatieren zu beginnen.

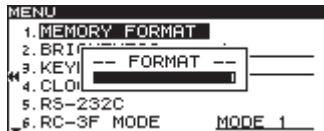

Während der Formatierung wird auf dem Display der Hinweis `--FORMAT--` zusammen mit einer Fortschrittsanzeige angezeigt.

Sobald der Vorgang abgeschlossen ist, verschwindet der Hinweis und es erscheint wieder das `UTILITY`-Menü.

- 7 Um zur Hauptseite zurückzukehren, drücken Sie die HOME/DISPLAY-Taste (Fernbedienung: HOME/DISP-Taste).**

Tastensperre

Halten Sie die SHIFT-Taste gedrückt und drücken Sie dann zusätzlich die `▶▶ [LOCK]`-Taste, um die Tastensperre ein- oder auszuschalten.

Wenn die Tastensperre aktiv ist, erscheint beim Betätigen der Bedienelemente auf der Gerätevorderseite (mit Ausnahme der **SHIFT**- und der `▶▶ [LOCK]`-Taste) oder auf der Fernbedienung der Hinweis `--Key Lock-- ON`, und die entsprechende Funktion wird nicht ausgeführt.

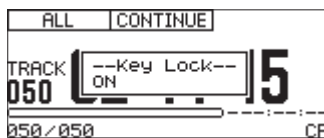

Wichtig

Auch bei aktivierter Tastensperre ist es weiterhin möglich, das Gerät auf folgende Weise zu steuern:

- Über einen Fußschalter des Typs Tascam RC-3F oder eine Fernbedienung des Typs Tascam RC-20, die mit der `REMOTE`-Buchse auf der Front verbunden sind,
- über eine Fernbedienung des Typs RC-SS2, die mit der `REMOTE IN`-Buchse auf der Rückseite verbunden ist und
- über externe Steuergeräte, die mit der seriellen oder parallelen Schnittstelle verbunden sind.

4 – Wiedergeben

In diesem Kapitel erfahren Sie, wie Sie die auf einer CD oder auf einem USB-, SD- oder CF-Medium gespeicherten Audiodateien wiedergeben.

Bei den folgenden Schritten gehen wir davon aus, dass Sie das Gerät eingeschaltet, eine CD oder ein anderes Speichermedium mit Audiodateien in den Recorder eingelegt und das entsprechende Medium ausgewählt haben. (Siehe „Das zu verwendende Speichermedium auswählen“ auf Seite 28.)

Für die Wiedergabe nutzbare Dateiformate

Dieser Recorder kann die folgenden Dateiformate wiedergeben:

■ Dateien auf USB-, SD- und CF-Medien

- **MP3-Dateien** in Stereo oder Mono mit einer Abtastfrequenz von 44,1 kHz oder 48 kHz und einer Bitrate von 64–320 Kbit/s
- **WAV-Dateien** in Stereo und Mono mit einer Abtastfrequenz von 44,1 kHz oder 48 kHz

■ Audiomaterial auf CDs (nur SS-CDR200)

- **Titel auf Audio-CDs (CD-DA-Format)**
Handelsübliche Musik-CDs sowie CD-Rs und CD-RWs, die im Audio-CD-Format aufgezeichnet wurden
- **MP3-Dateien** in Stereo oder Mono mit einer Abtastfrequenz von 44,1 kHz oder 48 kHz und einer Bitrate von 64–320 Kbit/s
- **WAV-Dateien** in Stereo und Mono mit einer Abtastfrequenz von 44,1 kHz oder 48 kHz

Tipp

Solange die Dateien in einem der oben genannten Formate vorliegen, können sie auch dann wiedergegeben werden, wenn sie mit einem anderen Gerät aufgenommen wurden. Sie können also durchaus Ihren Computer oder ein anderes Audiogerät nutzen, um Dateien, die den oben aufgeführten Anforderungen entsprechen, auf CD oder ein unterstütztes Speichermedium zu schreiben und diese anschließend mit diesem Recorder wiedergeben. Auf diese Weise lassen sich Dateien für die Wiedergabe mit diesem Recorder effizient vorbereiten.

Wichtig

Formatbedingt lassen sich bei MP3-Dateien mit variabler Bitrate (VBR) Wiedergabepositionen nicht präzise ansteuern. Aus diesem Grund kann es bei Funktionen, die genau festgelegte Wiedergabepositionen nutzen (z. B. das schrittweise Durchsuchen, die Call-Funktion, die A-B-Wiedergabe), zu einer Abweichung zwischen der definierten Position und dem tatsächlichen Wiedergabebeginn kommen.

Titel und Dateien

Das Audiomaterial auf den Speichermedien besteht aus Audiodateien, die von diesem Recorder wie die Titel einer Audio-CD behandelt werden. Aus diesem Grund sprechen wir in diesem Handbuch auch von „Titeln“, wenn es um die Aufnahme- und Wiedergabefunktionen des Recorders geht. Ist dagegen die Manipulation von Daten auf dem Medium gemeint, verwenden wir den Begriff „Dateien“. Beide Begriffe beziehen sich jedoch auf dasselbe, nämlich das auf der Karte enthaltene Audiomaterial.

Der Wiedergabebereich

Sie haben die Möglichkeit, die Zahl der Titel einzugrenzen, die sich auf der Hauptseite für die Wiedergabe auswählen lassen. Diese Titel befinden sich dann im so genannten Wiedergabebereich. Bei einer Audio-CD ist der Wiedergabebereich immer die gesamte CD. Bei CDs, die WAV- oder MP3-Dateien enthalten, können Sie wie bei den anderen Speichermedien den Wiedergabebereich festlegen.

Wenn viele Titel auf dem Medium gespeichert sind, erleichtert Ihnen diese Vorauswahl das Ansteuern der Titel.

Den Wiedergabebereich festlegen

Den Wiedergabebereich legen Sie im Menü unter **PLAY AREA** fest.

1 Drücken Sie die **MENU**-Taste.

Die MENU-Seite erscheint.

2 Rufen Sie das **PLAY**-Menü auf.

3 Wählen Sie **PLAY AREA**.

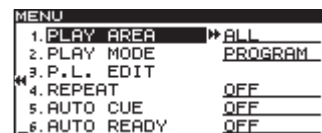

4 Drücken Sie auf das Rad oder die **▶▶**-Taste (Fernbedienung: **ENTER**- oder **▶**-Taste), um nach rechts zur Einstellung zu gelangen.

5 Drehen Sie das Rad (Fernbedienung: **▲/▼**-Tasten), um den gewünschten Wiedergabebereich auszuwählen.

ALL (Voreinstellung): Alle Dateien auf dem aktuellen Speichermedium

FOLDER: Alle Dateien im aktuellen Ordner.

PLAYLIST: Alle Dateien der Wiedergabeliste.

Bei der Verwendung von USB-, SD- und CF-Medien, sind alle drei aufgeführten Einstellmöglichkeiten verfügbar.

Wenn Sie auf eine Daten-CD zugreifen, stehen **ALL** (alle) und **FOLDER** (Ordner) zur Auswahl.

Für Audio-CDs ist der Wiedergabebereich immer **ALL** (alle).

6 Um zur Hauptseite zurückzukehren, drücken Sie die **HOME/DISPLAY**-Taste (Fernbedienung: **HOME/DISP**-Taste).

Anmerkung

- Der aktuell ausgewählte Wiedergabebereich wird durch ein Symbol links oben auf der Hauptseite angezeigt.



- Die Einstellung für den Wiedergabebereich bleibt auch nach dem Ausschalten des Geräts gespeichert.

Den aktuellen Ordner oder die aktuelle Wiedergabeliste auswählen

Wenn Sie als Wiedergabebereich den aktuellen Ordner oder die Wiedergabeliste bestimmt haben (nur bei Nutzung eines USB-, SD- oder CF-Mediums), so können Sie den gewünschten Ordner oder die Wiedergabeliste bei gestoppter Wiedergabe von der Hauptseite aus auswählen. Nutzen Sie dazu die Tasten ◀◀/▶▶ (Fernbedienung: **SEARCH** ◀◀/▶▶). Die so getroffene Auswahl gilt dann als „aktueller Ordner“ beziehungsweise „aktuelle Wiedergabeliste“.

Anmerkung

- Den aktuellen Ordner oder die aktuelle Wiedergabeliste können Sie auch im Dateimanager (FINDER-Seite) auswählen. (Siehe Kapitel „6 – Mit dem Dateimanager arbeiten“ auf Seite 54.)
- Dieser Recorder kann maximal 999 Titel im MP3- oder WAV-Format wiedergeben. Wenn auf einem Medium mehr als 999 Titel gespeichert sind, so können in jedem Fall nur die ersten 999 Titel des gewählten Wiedergabebereichs wiedergegeben werden. Die übrigen Titel können Sie weder wiedergeben noch bearbeiten.
- Der SS-CDR200 ist in der Lage, CDs mit maximal 99 Titeln im Audio-CD-Format wiederzugeben.

Die Wiedergabemodi

Die Titel im gewählten Wiedergabebereich können auf eine der vier folgenden Weisen wiedergegeben werden:

Fortlaufende Wiedergabe (normale Wiedergabe)

CONTINUE erscheint oben auf der Hauptseite.

Die Titel im Wiedergabebereich werden in der Reihenfolge ihrer Titelnummern wiedergegeben.

Einzeltitelwiedergabe

SINGLE erscheint oben auf der Hauptseite.

Nur der aktuelle Titel wird wiedergegeben. Anschließend stoppt die Wiedergabe.

Programmierte Wiedergabe

PROGRAM erscheint oben auf der Hauptseite.

Die Titel werden in der zuvor programmierten Abfolge wiedergegeben. (Siehe „Programmierte Wiedergabe“ auf Seite 34.)

Zufallswiedergabe

RANDOM erscheint oben auf der Hauptseite.

Alle Titel im Wiedergabebereich werden ohne Berücksichtigung ihrer Titelnummer in zufälliger Reihenfolge wiedergegeben. Wenn jeder Titel einmal wiedergegeben wurde, stoppt die Wiedergabe.

Den Wiedergabemodus festlegen

Den gewünschten Wiedergabemodus legen Sie auf dem Recorder selbst oder mithilfe der mitgelieferten Fernbedienung RC-SS2 fest.

1 Drücken Sie bei gestopptem Transport die MENU-Taste.

Die MENU-Seite erscheint.

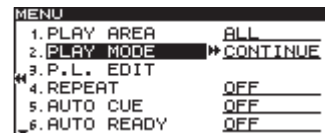
2 Rufen Sie das PLAY-Menü auf.**3 Wählen Sie PLAY MODE.****4 Drücken Sie auf das Rad oder die ▶▶-Taste (Fernbedienung: ENTER- oder ▶-Taste), um nach rechts zur Einstellung zu gelangen.****5 Drehen Sie das Rad (Fernbedienung: ▲/▼-Tasten), um den gewünschten Wiedergabemodus auszuwählen.****6 Um zur Hauptseite zurückzukehren, drücken Sie die HOME/DISPLAY-Taste (Fernbedienung: HOME/DISP-Taste).****Anmerkung**

- Sofern nicht etwas anderes vermerkt ist, gehen wir in diesem Handbuch davon aus, dass als Wiedergabemodus die normale, fortlaufende Wiedergabe (CONTINUE) gewählt ist.
- Die Einstellung für den Wiedergabemodus bleibt auch nach dem Ausschalten des Geräts gespeichert.

Grundlegende Wiedergabefunktionen

Dieser Abschnitt erklärt die grundlegende Bedienung des Audiotransports (die Wiedergabe starten, auf Wiedergabebereitschaft schalten und stoppen).

In den folgenden Abschnitten gehen wir davon aus, dass Sie die erforderlichen Kabelverbindungen hergestellt haben, der Recorder eingeschaltet ist, Sie ein Speichermedium oder eine CD mit Audiodateien eingelegt und als aktuelles Medium ausgewählt haben und auf dem Display die Hauptseite zu sehen ist.

Wiedergabe

Sofern nicht etwas anderes vermerkt ist, gehen wir in diesem Handbuch davon aus, dass als Wiedergabemodus die normale, fortlaufende Wiedergabe (CONTINUE) gewählt ist.

Die Wiedergabe starten:

Drücken Sie die PLAY-Taste.

Falls das Medium keine spielbaren Titel enthält, erscheinen in der Laufzeitanzeige nur Nullen.

Die Wiedergabe stoppen:

Drücken Sie die STOP-Taste.

Die Wiedergabe vorübergehend anhalten (Wiedergabebereitschaft):

Drücken Sie die READY-Taste.

Einen bestimmten Titel auswählen

Wenn der Wiedergabebereich mehr als einen Titel enthält, können Sie entweder titelweise vorwärts oder rückwärts springen, oder die Nummer des gewünschten Titels direkt eingeben. Beide Vorgehensweisen sind unten näher beschrieben.

Zum vorherigen oder nächsten Titel springen

- Um zum nächsten Titel zu springen, drehen Sie das **MULTI JOG-Rad** im Uhrzeigersinn (Fernbedienung: **▶▶|**-Taste).
- Um zum vorherigen Titel zu springen, drehen Sie das **MULTI JOG-Rad** entgegen dem Uhrzeigersinn (Fernbedienung: **◀◀|**-Taste).

Um den ausgewählten Titel wiederzugeben, drücken Sie die **PLAY**-Taste.

Um den Titel nicht sofort wiederzugeben, sondern zunächst auf Pause zu schalten, können Sie auch die **READY**-Taste drücken.

Einen Titel durch Eingabe der Titelnummer aufsuchen

Auf der Fernbedienung können Sie mit den Zifferntasten die Nummer des gewünschten Titels direkt eingeben.

Die Titelnummern von Audio-CDs können höchstens zwei Stellen haben. Für WAV- oder MP3-Dateien ist die Titelnummer bis zu drei Stellen lang.

1 Geben Sie die Titelnummer mithilfe der Zifferntasten der Fernbedienung ein. Beginnen Sie die Eingabe mit der höchsten Stelle.

Beispiel 1: Um Titel 1 auszuwählen, drücken Sie die Taste **1**

Beispiel 2: Um Titel 12 auszuwählen, drücken Sie die Taste **1** gefolgt von Taste **2**

Beispiel 3: Um Titel 103 auszuwählen, drücken Sie die Tasten **1, 0, 3**

2 Drücken Sie die **PLAY**-Taste, um den ausgewählten Titel wiederzugeben.

Um den Titel nicht sofort wiederzugeben, sondern zunächst auf Pause zu schalten, können Sie auch die **READY**-Taste drücken.

Anmerkung

- Um die Wiedergabe des ausgewählten Titels zu starten, können Sie auch auf das **MULTI JOG-Rad** (Fernbedienung: **ENTER-Taste**) drücken.
- Während der programmierten oder zufälligen Wiedergabe ist es nicht möglich, Titel mit den Zifferntasten auszuwählen.

Titel hörbar durchsuchen

Sie können Titel im schnellen Vor- oder Rücklauf hörbar durchsuchen.

1 Starten Sie die Wiedergabe des gewünschten Titels oder versetzen Sie ihn in Wiedergabebereitschaft.

2 Halten Sie eine der Tasten **◀◀** oder **▶▶** gedrückt, um den Titel rückwärts oder vorwärts zu durchsuchen.

3 Wenn Sie die gewünschte Position erreicht haben, lassen Sie die Taste los.

Die Wiedergabe wird an dieser Position fortgesetzt bzw. es wird wieder auf Wiedergabebereitschaft geschaltet.

Bestimmte Zeitpositionen aufsuchen

Sie können bestimmte Zeitpositionen innerhalb eines bestimmten Titels direkt ansteuern. Dies ist sowohl bei gestopptem Audiotransport als auch während der Wiedergabe oder Wiedergabebereitschaft möglich.

Anmerkung

- Während der programmierten Wiedergabe (**PROGRAM**) oder Zufallswiedergabe (**RANDOM**) ist das Aufsuchen bestimmter Zeitpositionen nicht möglich.
- Die Ziffern können Sie auch sehr komfortabel über den Ziffernblock einer Computertastatur eingeben.

Geben Sie Titelnummer und Position mit den Zifferntasten der Fernbedienung in der nachstehenden Reihenfolge ein:

Titelnummer: drei Stellen

Verstrichene Zeit vom Anfang des Titels: jeweils zwei Stellen für Stunden, Minuten, Sekunden

Wenn Sie zum Beispiel die Position 1 Minute 30 Sekunden nach dem Anfang von Titel 2 aufsuchen möchten, geben Sie die nachstehende Ziffernfolge ein.

0 → 0 → 2 → 0 → 0 → 0 → 1 → 3 → 0

Sobald Sie die neun Stellen eingegeben haben, sucht der Recorder automatisch die entsprechende Position auf.

Anschließend wird die Wiedergabe an der neuen Position fortgesetzt (bzw. sie startet, wenn sie zuvor gestoppt war).

War Recorder zuvor auf Wiedergabebereitschaft geschaltet, so behält er diesen Zustand an der neuen Position bei.

Wenn Sie eine Titelnummer oder eine Zeitposition eingeben, die im aktuellen Wiedergabebereich bzw. Titel nicht vorhanden ist, bricht der Vorgang an dieser Stelle ab.

Unvollständige Eingabe von Zeitpositionen

Wenn Sie auf der Fernbedienung die **ENTER**-Taste drücken (alternativ: **PLAY** oder **READY**), bevor Sie alle Stellen bis zur Sekundenposition eingegeben haben, steuert der Recorder die bis dahin eingegebene Zeitposition an.

Angenommen, Sie möchten die Position 12 Minuten nach dem Anfang von Titel 2 aufsuchen. Geben Sie dazu die nachstehende Ziffernfolge ein:

0 → 0 → 2 → 0 → 0 → 1 → 2

Sobald Sie nun die **ENTER**-, **PLAY**- oder **READY**-Taste drücken, steuert der Recorder die bis dahin eingegebene Zeitposition an. Was anschließend geschieht, hängt davon ab, welche Taste Sie gedrückt haben.

- **ENTER**: Wiedergabe oder Wiedergabebereitschaft, je nach Zustand vor der Zifferneingabe
- **PLAY**: Wiedergabe
- **READY**: Wiedergabebereitschaft

Anmerkung

- Wenn Sie nur die Titelnummer eingeben und anschließend die **ENTER**-Taste drücken (alternativ die **PLAY**- oder die **READY**-Taste), so entspricht dies dem weiter oben unter „Einen Titel durch Eingabe der Titelnummer aufsuchen“ beschriebenen Vorgang.
- Die Ziffern können Sie auch sehr komfortabel über den Ziffernblock einer Computertastatur eingeben.

Stellen mit dem Rad aufsuchen (Jog-Wiedergabe)

Die Jog-Wiedergabe ermöglicht es Ihnen, das Audiomaterial mit dem **MULTI JOG**-Rad frameweise und hörbar zu durchsuchen.

- 1 Um die Jog-Wiedergabe zu aktivieren, halten Sie die **SHIFT**-Taste gedrückt und drücken Sie dann auf das **MULTI JOG**-Rad.

Die Tasten **PLAY** und **READY** beginnen zu blinken und in der **TRACK**-Ansicht der Hauptseite wird anstelle der verstrichenen Zeit der Framewert angezeigt.

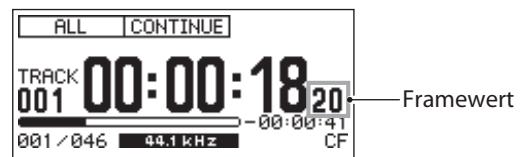

- 2 Drehen Sie das **MULTI JOG**-Rad, um das Audiomaterial entsprechend der Drehgeschwindigkeit hörbar zu durchsuchen.
- 3 Um die Jog-Wiedergabe zu beenden, drücken Sie **STOP**, **PLAY** oder **READY**.

Entsprechend stoppt der Recorder an der zuletzt aufgesuchten Position, startet dort die Wiedergabe oder schaltet auf Wiedergabebereitschaft.

Anmerkung

Während der Jog-Wiedergabe wird der Framewert auf der Hauptseite nur in der **TRACK**-Ansicht angezeigt. Wählen Sie die **TRACK**-Ansicht mit der **HOME/DISPLAY**-Taste (Fernbedienung: **HOME/DISP**-Taste), bevor Sie die Jog-Wiedergabe aktivieren.

Schrittweise vor- oder zurückspringen

Während der Wiedergabe oder Wiedergabebereitschaft können Sie im Audiomaterial in zuvor festgelegten Zeitschritten vor- oder rückwärts springen.

Drücken Sie während der Wiedergabe oder Wiedergabebereitschaft eine der Tasten **◀◀** oder **▶▶**.

Der Recorder springt um die voreingestellte Sprungzeit (**SKIP TIME**, siehe unten) vor oder zurück. Der Transportstatus bleibt unverändert (Wiedergabe oder Wiedergabebereitschaft).

Anmerkung

- Wenn die Zeitspanne vom Titelbeginn bis zum Drücken der **◀◀**-Taste kleiner ist als die Sprungzeit, springen Sie an den Anfang des aktuellen Titels zurück. Während der Zufallswiedergabe springen Sie in diesem Fall jedoch immer an den Anfang des aktuellen Titels.
- Wenn Sie die **◀◀**-Taste weniger als eine Sekunde nach dem Titelbeginn drücken, springen Sie eine Minute zurück (die Wiedergabeposition befindet sich dann eine Minute

4 – Wiedergeben

vor dem Ende des vorherigen Titels). Wenn Sie die Taste jedoch innerhalb des ersten Titels auf dem Medium oder im Wiedergabeprogramm drücken, schaltet der Recorder am Beginn des aktuellen (ersten) Titels auf Pause.

- Ist die verbleibende Laufzeit des Titels beim Drücken der ►► -Taste kleiner als die Sprungzeit, so springen Sie an den Anfang des nächsten Titels. Wenn Sie die Taste jedoch innerhalb des letzten Titels auf dem Medium oder im Wiedergabeprogramm drücken, schaltet der Recorder am Ende des aktuellen Titels auf Wiedergabebereitschaft.

Die Zeitspanne für das Vorwärts- und Rückwärtsspringen festlegen

- 1 Halten Sie die **SHIFT**-Taste gedrückt und drücken Sie dann zusätzlich die ◀◀ [**SKIP**]-Taste.

Es erscheint ein Dialogfenster, in das Sie die Sprungzeit festlegen können.



- 2 Ändern Sie den Wert durch Drehen des Rads (Fernbedienung: ▲/▼).
Einstellmöglichkeiten: 1 sec – 60 sec (Voreinstellung)
- 3 Wenn Sie fertig sind, drücken Sie auf das Rad (Fernbedienung: **ENTER**-Taste), um die Einstellung zu übernehmen und zur Hauptseite zurückzukehren.

Die Call-Funktion nutzen

Die Call-Funktion ermöglicht Ihnen, zur der Position zurückzukehren, an der Sie die Wiedergabe zuletzt aus der Wiedergabebereitschaft heraus gestartet haben (dem „Call-Punkt“). Dort geht der Recorder erneut in Wiedergabebereitschaft.

Drücken Sie während der Wiedergabebereitschaft die **READY [CALL]**-Taste ein zweites Mal (Fernbedienung: **CALL**-Taste).

Der Recorder springt zum Call-Punkt zurück und schaltet dort auf Wiedergabebereitschaft.

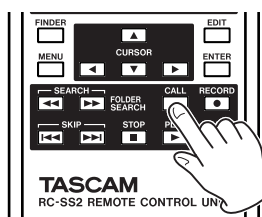
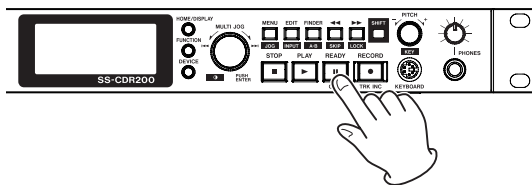

Der Call-Punkt wird gelöscht, wenn Sie:

- den Recorder ausschalten,
- das aktuell gewählte Speichermedium entnehmen,
- den Wiedergabebereich ändern,
- den Wiedergabemodus ändern,
- den Inhalt des Speichermediums verändern (durch Aufnehmen, Editieren, Löschen usw.).

Anmerkung

- Wenn Sie die Call-Funktion nutzen, obwohl noch kein Call-Punkt gespeichert wurde, erscheint auf dem Display die Meldung **NoCallPoint**.
- Während der programmierten Wiedergabe oder der Zufallswiedergabe können Sie die Call-Funktion nicht nutzen.

Programmierte Wiedergabe

Indem Sie ein Wiedergabeprogramm erstellen, können Sie Titel in der von Ihnen gewünschten Reihenfolge wiedergeben. Das Programm kann maximal 99 Titel enthalten.

Ein Wiedergabeprogramm erstellen

Ein Wiedergabeprogramm erstellen Sie auf dem Recorder selbst oder mithilfe der mitgelieferten Fernbedienung RC-SS2.

- 1 Wählen Sie bei gestopptem Transport den Wiedergabemodus **PROGRAM**.
(Siehe „Den Wiedergabemodus festlegen“ auf Seite 31.)
- 2 Drücken Sie die **HOME/DISPLAY**-Taste, um die Hauptseite aufzurufen.
- 3 Wählen Sie mit dem **MULTI JOG**-Rad die Nummer des Titels aus (Fernbedienung: Direkteingabe mittels Zifferntasten), der unter der angezeigten Programmnummer gespeichert werden soll.
- 4 Bestätigen Sie die Eingabe, indem Sie auf das Rad drücken (Fernbedienung: **ENTER**-Taste).
- 5 Wiederholen Sie die Schritte 2–3 für jeden weiteren Titel, den Sie in das Programm aufnehmen wollen.
Auf dem Display wird der Programmschritt und die Gesamtlaufzeit des Programms angezeigt.
- 6 Um das Programm wiederzugeben, drücken Sie die **PLAY**-Taste.

Anmerkung

- Sie können dem Programm einen bestimmten Titel durchaus auch mehrmals hinzufügen.
- Um den zuletzt hinzugefügten Titel wieder zu entfernen, drücken Sie die **EDIT**-Taste.
- Sie können höchstens 99 Titel in das Programm aufnehmen. Falls Sie versuchen, mehr als 99 Titel zu programmieren, erscheint die Meldung **PROGRAM FULL**.
- Wenn die Gesamtlaufzeit des Wiedergabeprogramms 99 Stunden, 59 Minuten und 59 Sekunden überschreitet, erscheint auf dem Display die Anzeige – : : – : : – : .

- Wenn Sie als Wiedergabemodus die programmierte Wiedergabe (PROGRAM) gewählt haben, kann die Wiedergabe erst gestartet werden, nachdem Sie ein Programm bestehend aus mindestens einem Titel erstellt haben.
- Das Programm wird gelöscht, wenn Sie bei gestopptem Transport noch einmal die **STOP**-Taste drücken.
- Das Programm wird auch gelöscht, wenn Sie einen anderen Wiedergabemodus wählen oder den Recorder ausschalten.

Die Geschwindigkeit/Tonhöhe beeinflussen (Pitch-Control)

Die Pitch-Control-Funktion ermöglicht Ihnen, die Tonhöhe (und gleichzeitig die Geschwindigkeit) der Wiedergabe zu beeinflussen. Um die Pitch-Control-Funktion zu nutzen, gehen Sie folgendermaßen vor:

- 1 Drücken Sie auf den **PITCH**-Regler (Fernbedienung: **PITCH**-Taste), um die Pitch-Control-Funktion zu aktivieren.

Auf der Hauptseite erscheint das Displayzeichen **PITCH**.



- 2 Drehen Sie den **PITCH**-Regler (Fernbedienung: **PITCH** -/+ -Tasten), um die gewünschte Geschwindigkeitsänderung einzustellen.

Der entsprechende Wert wird in einem Dialogfenster angezeigt.



Mögliche Werte sind -16.0 bis $+16.0$ (Prozent).

Um die Pitch-Control-Funktion auszuschalten:

Drücken Sie auf den **PITCH**-Regler (Fernbedienung: **PITCH**-Taste).

Das Displayzeichen **PITCH** auf der Hauptseite verschwindet.

Wichtig

- Wenn Sie die Pitch-Control-Funktion während der Wiedergabe ein- oder ausschalten, kann es zu einem kurzen Aussetzer in der Tonausgabe kommen.
- Der in Schritt 2 oben eingestellte Wert bleibt gespeichert, wenn Sie die Pitch-Control-Funktion deaktivieren. Beim nächsten Aktivieren steht er wieder zur Verfügung.

Tipp

Indem Sie zusätzlich zur Pitch-Control-Funktion auch die Key-Control-Funktion einschalten, können Sie nur die Geschwindigkeit ändern, ohne dabei die Tonhöhe zu beeinflussen. (Siehe „Die Tonart beeinflussen (Key-Control-Funktion)“ auf dieser Seite.)

Die Schrittweite der Pitch-Control-Funktion einstellen

Sie können die Schrittweite der Geschwindigkeitsänderung ändern. Die Schrittweite bestimmt den Umfang der Geschwindigkeitsänderung beim Drehen des **PITCH**-Reglers um eine Stufe bzw. bei einmaligem Drücken einer **PITCH** -/+ -Taste auf der Fernbedienung.

- 1 Halten Sie auf der Hauptseite den **PITCH**-Regler (Fernbedienung: die **PITCH**-Taste) gedrückt.

Ein Dialogfenster mit der aktuellen Einstellung erscheint.



- 2 Ändern Sie den Wert mit dem **MULTI JOG**-Rad.

Einstellbereich: 0.1 (Voreinstellung) bis 1.0 (Prozent)

- 3 Drücken Sie auf den **PITCH**-Regler (Fernbedienung: **PITCH**-Taste), um zur Hauptseite zurückzukehren.

Anmerkung

Die Einstellung der Schrittweite bleibt auch nach dem Ausschalten des Recorders gespeichert.

Die Tonart beeinflussen (Key-Control-Funktion)

Mithilfe der Key-Control-Funktion können Sie die Tonart der wiedergegebenen Musik in Halbtonschritten ändern, ohne die Geschwindigkeit der Wiedergabe zu beeinflussen.

Gehen Sie folgendermaßen vor, um die Funktion ein- oder auszuschalten und den Betrag der Tonartänderung einzustellen.

- 1 Halten Sie die **SHIFT**-Taste gedrückt, und drücken Sie dann auf den **PITCH**-Regler (Fernbedienung: **KEY**-Taste drücken), um die Funktion einzuschalten.

Auf der Hauptseite erscheint das Displayzeichen **KEY**.



- 2 Halten Sie die **SHIFT**-Taste gedrückt, und drehen Sie dann den **PITCH**-Regler (Fernbedienung: **KEY** -/+ -Tasten), um den Wert der Tonartänderung einzustellen.

Der entsprechende Wert wird in einem Dialogfenster angezeigt.

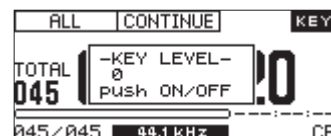

Einstellbereich: $b5$ bis $b1,0$ (keine Änderung), $\#1$ bis $\#6$.

4 – Wiedergeben

Wichtig

- Die *Key-Control-Funktion* bewirkt möglicherweise gewisse Schwankungen in der Tonwiedergabe. Dies ist auf die elektronische Verarbeitung des Audiomaterials zurückzuführen und stellt keine Fehlfunktion dar.
- Die unter **KEY LEVEL** vorgenommene Einstellung bleibt auch nach dem Ausschalten des Recorders erhalten.

Tip

Sie können die *Key-Control-Funktion* und die *Pitch-Control-Funktion* gleichzeitig nutzen. Dadurch haben Sie die Möglichkeit, mit der *Key-Control-Funktion* die Tonart und mit der *Pitch-Control-Funktion* die Geschwindigkeit anzupassen. Sobald die *Key-Control-Funktion* eingeschaltet ist, beeinflusst die *Pitch-Control-Funktion* nur noch die Geschwindigkeit der Wiedergabe, nicht aber die Tonhöhe. Wenn Sie also unter **KEY LEVEL** die Einstellung \emptyset wählen und die *Key-Control-Funktion* einschalten, können Sie mit dem **PITCH**-Regler die Wiedergabegeschwindigkeit ändern, während die Tonart der zu hörenden Musik gleich bleibt.

Wiederholte Wiedergabe

Sie haben die Möglichkeit, alle Titel im Wiedergabebereich oder einen bestimmten Abschnitt innerhalb eines Titels wiederholt wiederzugeben.

Normale wiederholte Wiedergabe

Was bei der wiederholten Wiedergabe geschieht, hängt vom gewählten Wiedergabemodus ab.

- **CONTINUE**: der gesamte Wiedergabebereich wird wiederholt wiedergegeben
- **SINGLE**: der aktuelle Titel wird wiederholt wiedergegeben
- **PROGRAM**: das gesamte Programm wird wiederholt wiedergegeben
- **RANDOM**: der gesamte Wiedergabebereich wird in zufälliger Folge wiederholt wiedergegeben

Um die wiederholte Wiedergabe ein- bzw. auszuschalten, gehen Sie folgendermaßen vor.

■ Mithilfe des Menüs

- 1 Drücken Sie die **MENU**-Taste.
Die **MENU**-Seite erscheint.
- 2 Rufen Sie das **PLAY**-Menü auf.
- 3 Wählen Sie **REPEAT**.

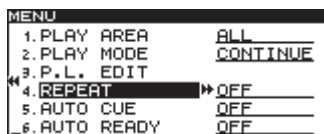

- 4 Drücken Sie auf das Rad oder die **▶▶**-Taste (Fernbedienung: **ENTER**- oder **▶**-Taste), um nach rechts zur Einstellung zu gelangen.

- 5 Drehen Sie das **MULTI JOG**-Rad (Fernbedienung: **▲/▼**), um die wiederholte Wiedergabe einzuschalten (**ON**, Voreinstellung: **OFF**).
- 6 Um zur Hauptseite zurückzukehren, drücken Sie die **HOME/DISPLAY**-Taste (Fernbedienung: **HOME/DISP**-Taste).

■ Mithilfe der Fernbedienung

- 1 Drücken Sie die **REPEAT**-Taste auf der Fernbedienung, um die wiederholte Wiedergabe einzuschalten.

Auf dem Display erscheint ein Dialogfenster mit der aktuellen Einstellung.



Indem Sie die **FUNC**-Taste auf der Fernbedienung drücken, können Sie auf der erscheinenden **FUNCTION**-Seite überprüfen, ob **REPEAT** hervorgehoben und damit eingeschaltet ist.

■ Die wiederholte Wiedergabe beenden

Nutzen Sie den Eintrag **REPEAT** im **PLAY**-Menü oder drücken Sie die **REPEAT**-Taste auf der Fernbedienung, um die wiederholte Wiedergabe auszuschalten.

Auf der **FUNCTION**-Seite ist der Eintrag **REPEAT** dann nicht mehr hervorgehoben.

Anmerkung

Die Einstellung für die wiederholte Wiedergabe bleibt auch nach dem Ausschalten des Recorders gespeichert.

Wiederholte Wiedergabe eines Abschnitts (A-B)

Die A-B-Wiedergabe ermöglicht Ihnen, einen beliebigen Abschnitt innerhalb eines Titels wiederholt wiederzugeben. Gehen Sie dazu folgendermaßen vor:

- 1 Halten Sie während der Wiedergabe oder Wiedergabebereitschaft die **SHIFT**-Taste gedrückt und drücken Sie dann die **FINDER [A-B]**-Taste (Fernbedienung: **A-B**-Taste) am Beginn des Abschnitts, der wiederholt werden soll (Punkt A).

Auf der Hauptseite erscheint der Hinweis **--Repeat-- A-**.

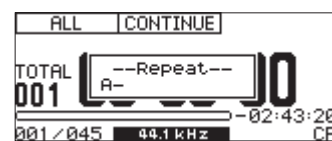

Um den Punkt A wieder zu löschen, drücken Sie die **REPEAT**-Taste auf der Fernbedienung.

- 2 Wiederholen Sie die gleiche Aktion (**SHIFT + FINDER [A-B]**-Taste oder **A-B**-Taste auf der Fernbedienung) am Ende des Abschnitts, der wiederholt werden soll (Punkt B).

Auf dem Display erscheint der Hinweis
--Repeat-- A-B.



Der zu wiederholende Abschnitt (A-B), ist damit festgelegt, und die A-B-Wiedergabe beginnt.

Um mit der normalen Wiedergabe über den Punkt B hinaus fortzufahren, drücken Sie erneut SHIFT + FINDER [A-B]-Taste oder A-B-Taste auf der Fernbedienung.

Die Punkte A und B werden gelöscht. Auf dem Display erscheint der Hinweis --Repeat-- OFF und die Wiedergabe wird normal fortgesetzt.

Anmerkung

- Sobald Sie die Wiedergabe mit der **STOP**-Taste beenden oder die **REPEAT**-Taste auf der Fernbedienung drücken, werden die gespeicherten Punkte A und B ebenfalls gelöscht.
- A-B-Wiedergabe über mehrere Titel hinweg ist nicht möglich.

Den Audiobeginn eines Titels automatisch aufsuchen (Auto-Cue-Funktion)

Wenn Sie die Auto-Cue-Funktion aktivieren, überspringt der Recorder eine etwaige Stilleperiode am Beginn des gewählten Titels und schaltet stattdessen an der Stelle auf Wiedergabebereitschaft, an der das erste Audiosignal vorhanden ist. Auf diese Weise setzt der Ton tatsächlich in dem Moment ein, in dem Sie die Wiedergabe starten.

Anmerkung

- Wenn Sie die Wiedergabe mit der **Sofortstart-Funktion** starten, wird die **Auto-Cue-Funktion** deaktiviert.
- Wenn die **Auto-Cue-Funktion** eingeschaltet ist und Sie während der Wiedergabe einen anderen Titel wählen, startet die Wiedergabe an der Stelle, an der das Audiosignal einsetzt. Wenn Sie während der Wiedergabebereitschaft einen anderen Titel wählen, wartet der Recorder an der Stelle des anderen Titels, an der das Audiosignal einsetzt.
- Die **Einstellung der Auto-Cue-Funktion** bleibt auch nach dem Ausschalten des Recorders gespeichert.

Einstellungen für die Auto-Cue-Funktion vornehmen

Sie können den Schwellenpegel (Auto Cue LEVEL) anpassen, mit dem die Auto-Cue-Funktion das Audiosignal erkennt. Audiosignale, die unterhalb dieses Pegels liegen, werden als Stille betrachtet. Erst wenn ein Signal den Schwellenpegel überschreitet, wird es auch als Signal gewertet.

■ Einstellungen mithilfe des Menüs vornehmen

1 Drücken Sie bei gestopptem Transport die MENU-Taste.

Die MENU-Seite erscheint.

2 Rufen Sie das PLAY-Menü auf.

3 Wählen Sie AUTO CUE.

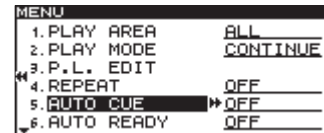

4 Drücken Sie auf das Rad oder die ►►-Taste, um nach rechts zur Einstellung zu gelangen.

5 Drehen Sie das MULTI JOG-Rad (Fernbedienung: ▲/▼-Tasten), um die Funktion einzuschalten (ON, Voreinstellung: OFF, deaktiviert).

6 Drücken Sie auf das MULTI JOG-Rad oder die ►►-Taste (Fernbedienung: ENTER- oder ►-Taste), um weitere Einstellungen vorzunehmen.

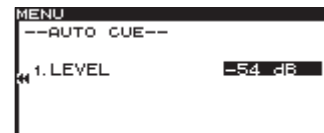

Auf dieser Seite stellen Sie den Schwellenpegel ein.

7 Drehen Sie das Rad (Fernbedienung: ▲/▼-Tasten), um den gewünschten Schwellenpegel auszuwählen.

Einstellbereich: -24 dB bis -72 dB (in 6-dB-Schritten, Voreinstellung: -54 dB)

8 Um zur Hauptseite zurückzukehren, drücken Sie die HOME/DISPLAY-Taste (Fernbedienung: HOME/ DISP-Taste).

■ Die Auto-Cue-Funktion mithilfe der Fernbedienung ein-/ausschalten

1 Drücken Sie die A.CUE-Taste auf der Fernbedienung, um die Auto-Cue-Funktion einzuschalten.

Auf dem Display erscheint der Hinweis --Auto cue-- ON.

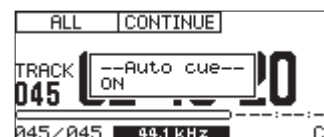

Indem Sie die **FUNC**-Taste auf der Fernbedienung drücken, können Sie auf der erscheinenden **FUNCTION**-Seite überprüfen, ob **AUTO CUE** hervorgehoben und damit eingeschaltet ist.

Die automatische Pausenschaltung (Auto-Ready) nutzen

Die Auto-Ready-Funktion bewirkt, dass die Wiedergabe nach dem aktuellen Titel am Beginn des folgenden Titels auf Pause schaltet.

Anmerkung

- Wenn gleichzeitig die Auto-Cue-Funktion eingeschaltet ist, schaltet der Recorder an der Stelle des Titels auf Wiedergabebereitschaft, an der das Audiosignal einsetzt.
- Wenn Sie die Wiedergabe mit der Sofortstart-Funktion starten, wird die Auto-Ready-Funktion deaktiviert.
- Die Einstellung der Auto-Ready-Funktion bleibt auch nach dem Ausschalten des Recorders gespeichert.

■ Die Auto-Ready-Funktion mithilfe des Menüs ein-/ausschalten

1 Drücken Sie die MENU-Taste.

Die MENU-Seite erscheint.

2 Rufen Sie das PLAY-Menü auf.

3 Wählen Sie AUTO READY.

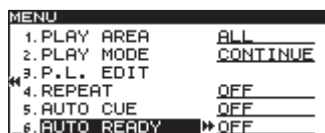

4 Drücken Sie auf das Rad oder die ►►-Taste, um nach rechts zur Einstellung zu gelangen.

5 Drehen Sie das MULTI JOG-Rad (Fernbedienung: ▲/▼), um die Funktion einzuschalten (ON, Voreinstellung: OFF).

6 Um zur Hauptseite zurückzukehren, drücken Sie die HOME/DISPLAY-Taste.

■ Die Auto-Ready-Funktion mithilfe der Fernbedienung ein-/ausschalten

1 Drücken Sie die A.READY-Taste, um die Auto-Ready-Funktion einzuschalten.

Auf dem Display erscheint der Hinweis Auto ready ON.



Indem Sie die FUNC-Taste auf der Fernbedienung drücken, können Sie auf der erscheinenden FUNCTION-Seite überprüfen, ob AUTO READY hervorgehoben und damit eingeschaltet ist.

Titel schrittweise wiedergeben (Incremental Play)

Die Funktion „Schrittweise Wiedergabe“ bewirkt Folgendes: Sobald Sie während der Wiedergabe die PLAY-Taste drücken, setzt der Recorder die Wiedergabe am Beginn des folgenden Titels fort. Drücken Sie stattdessen die STOP-Taste, so schaltet der Recorder am Beginn des folgenden Titels auf Wiedergabebereitschaft.

Anmerkung

- Wenn Sie aus der Wiedergabebereitschaft heraus die PLAY-Taste drücken, beginnt die Wiedergabe an dieser Stelle. Drücken Sie stattdessen die STOP-Taste, so stoppt die Wiedergabe endgültig.
- Wenn Sie die PLAY-Taste innerhalb des letzten Titels drücken, beginnt die Wiedergabe mit dem ersten Titel im Wiedergabebereich. Mit der STOP-Taste schalten Sie in diesem Fall am Beginn des ersten Titels im Wiedergabebereich auf Wiedergabebereitschaft.
- Die Einstellung der Incremental-Play-Funktion bleibt auch nach dem Ausschalten des Recorders gespeichert.

1 Drücken Sie die MENU-Taste.

Die MENU-Seite erscheint.

2 Rufen Sie das PLAY-Menü auf.

3 Wählen Sie INC. PLAY.



4 Drücken Sie auf das Rad oder die ►►-Taste (Fernbedienung: ENTER- oder ►-Taste), um nach rechts zur Einstellung zu gelangen.

5 Drehen Sie das MULTI JOG-Rad (Fernbedienung: ▲/▼), um die Funktion einzuschalten (ON, Voreinstellung: OFF).

6 Um zur Hauptseite zurückzukehren, drücken Sie die HOME/DISPLAY-Taste (Fernbedienung: HOME/ DISP-Taste).

Stereodateien in Mono wiedergeben

Sie haben die Möglichkeit, in Stereo aufgenommene Dateien mono wiederzugeben. Dabei werden der linke und rechte Kanal des Titels zu einem Monosignal gemischt, das über den linken und rechten Ausgangskanal ausgegeben wird.

Diese Funktion schalten Sie mithilfe des Menüs ein und aus.

- 1 Drücken Sie die **MENU**-Taste.
Die **MENU**-Seite erscheint.
- 2 Rufen Sie das **PLAY**-Menü auf.
- 3 Wählen Sie **OTHERS**.
- 4 Drücken Sie auf das **MULTI JOG**-Rad oder die **▶▶**-Taste (Fernbedienung: **ENTER**- oder **▶**-Taste), um weitere Einstellungen vorzunehmen.
- 5 Wählen Sie **MONO MIX**.



- 6 Drücken Sie auf das Rad oder die **▶▶**-Taste (Fernbedienung: **ENTER**- oder **▶**-Taste), um nach rechts zur Einstellung zu gelangen.
- 7 Drehen Sie das **MULTI JOG**-Rad (Fernbedienung: **▲/▼**), um die Funktion einzuschalten (**ON**, Voreinstellung: **OFF**).
- 8 Um zur Hauptseite zurückzukehren, drücken Sie die **HOME/DISPLAY**-Taste (Fernbedienung: **HOME/DISP**-Taste).

Anmerkung

Die Einstellung für die Monowiedergabe bleibt auch nach dem Ausschalten des Recorders gespeichert.

Die EOM-Signalisierung nutzen (nur SS-CDR200 /SS-R200)

Wenn Sie die EOM-Funktion einschalten, gibt der Recorder ein Ende-Signal an der Parallelschnittstelle (**CONTROL I/O PARALLEL**-Anschluss) aus, sobald die verbleibende Laufzeit des Titels oder Wiedergabebereichs kürzer ist als die festgelegte Zeitspanne.

Den Auslösezeitpunkt für das EOM-Signal festlegen

Nutzen Sie das Menü, um die verbleibende Laufzeit eines Titels oder einer Wiedergabeliste festzulegen, bei der ein EOM-Signal ausgelöst wird.

- 1 Drücken Sie die **MENU**-Taste.
Die **MENU**-Seite erscheint.
- 2 Rufen Sie das **PLAY**-Menü auf.
- 3 Wählen Sie **OTHERS**.
- 4 Drücken Sie auf das **MULTI JOG**-Rad oder die **▶▶**-Taste (Fernbedienung: **ENTER**- oder **▶**-Taste), um weitere Einstellungen vorzunehmen.
- 5 Wenn die verbleibende Laufzeit des Titels als Auslösequelle dienen soll, wählen Sie die Option **EOM TRACK**.
Soll dagegen die verbleibende Laufzeit des Wiedergabebereichs als Auslösequelle dienen, wählen Sie **EOM MEDIA**.



- 6 Drücken Sie auf das Rad oder die **▶▶**-Taste (Fernbedienung: **ENTER**- oder **▶**-Taste), um nach rechts zur Einstellung zu gelangen.
- 7 Ändern Sie den Wert durch Drehen des **MULTI JOG**-Rads (Fernbedienung: **▲/▼**-Tasten).
Optionen für **EOM TRACK**:
OFF (aus, Voreinstellung), 0s bis 99s (Sekunden)
Optionen für **EOM MEDIA**:
OFF (aus, Voreinstellung), 1s bis 99s (Sekunden)
- 8 Um zur Hauptseite zurückzukehren, drücken Sie die **HOME/DISPLAY**-Taste (Fernbedienung: **HOME/DISP**-Taste).

Anmerkung

- Wenn unter **EOM TRACK** die Einstellung 0s gewählt ist, wird am Ende des Titels ein etwa 100 ms langer Impuls ausgegeben.
- Die Einstellung für die EOM-Signalisierung bleibt auch nach dem Ausschalten des Recorders gespeichert.

Anwendungsbeispiel

- 1 Schalten Sie alle Geräte aus.
- 2 Schließen Sie das Gerät, welches das EOM-Signal empfangen soll, an die CONTROL I/O PARALLEL-Schnittstelle an.
- 3 Schalten Sie den Recorder und das empfangende Gerät ein.
- 4 Starten Sie die Wiedergabe.

Sobald die verbleibende Laufzeit des aktuellen Titels oder der Wiedergabeliste den eingestellten Zeitwert unterschreitet, wird an der Parallelschnittstelle ein EOM-Signal ausgegeben.

Wenn Sie Auslöser sowohl für den Titel als auch für die Wiedergabeliste festgelegt haben, sendet der Recorder ein EOM-Signal, sobald eine der Bedingungen zutrifft.

Die Wiedergabe fortsetzen (Resume-Funktion)

Wenn Sie die Resume-Funktion einschalten, wird die Wiedergabe stets an der Stelle fortgesetzt, an der Sie sie zuletzt gestoppt haben (dem Resume-Punkt).

Der Resume-Punkt wird gelöscht, wenn Sie:

- das aktuell gewählte Speichermedium entnehmen,
- den Wiedergabebereich ändern,
- den Wiedergabebereich ändern, oder
- den Inhalt des Speichermediums verändern (durch Aufnehmen, Editieren, Löschen).

Die Resume-Funktion schalten Sie mithilfe des Menüs ein und aus.

- 1 Drücken Sie die MENU-Taste.
Die MENU-Seite erscheint.
- 2 Rufen Sie das PLAY-Menü auf.
- 3 Wählen Sie OTHERS.
- 4 Drücken Sie auf das MULTI JOG-Rad oder die ►►-Taste (Fernbedienung: ENTER- oder ►-Taste), um weitere Einstellungen vorzunehmen.
- 5 Wählen Sie RESUME.



- 6 Drücken Sie auf das Rad oder die ►►-Taste (Fernbedienung: ENTER- oder ►-Taste), um nach rechts zur Einstellung zu gelangen.
- 7 Drehen Sie das MULTI JOG-Rad (Fernbedienung: ▲/▼), um die Funktion einzuschalten (ON, Voreinstellung: OFF).
- 8 Um zur Hauptseite zurückzukehren, drücken Sie die HOME/DISPLAY-Taste (Fernbedienung: HOME/DISP-Taste).

Anmerkung

- Wenn kein Titel für die Wiedergabe vorhanden ist (wenn Sie zum Beispiel einem Programm noch keinen Titel hinzugefügt haben), werden auf dem Display nur Nullen angezeigt.
- Solange noch kein Resume-Punkt vorhanden ist, beginnt die Wiedergabe grundsätzlich mit dem ersten Titel im Wiedergabebereich.
- Die Einstellung der Resume-Funktion bleibt auch nach dem Ausschalten des Recorders gespeichert.

Wiedergabebeginn bei Stromzufuhr (Timer-Wiedergabe)

Mithilfe einer im Handel erhältlichen Zeitschaltuhr können Sie den Recorder zeitgesteuert einschalten. Die Timer-Wiedergabe-Funktion sorgt dafür, dass die Wiedergabe automatisch startet, sobald das Gerät mit Strom versorgt wird.

- 1 Verbinden Sie den Recorder über eine Zeitschaltuhr mit dem Stromnetz.
- 2 Legen Sie ein Speichermedium ein, wählen Sie es als aktuelles Speichermedium aus, und nehmen Sie die gewünschten Einstellungen für den Wiedergabebereich und den Wiedergabemodus vor.
- 3 Drücken Sie die MENU-Taste.
Die MENU-Seite erscheint.
- 4 Rufen Sie das PLAY-Menü auf.
- 5 Wählen Sie OTHERS.
- 6 Drücken Sie auf das MULTI JOG-Rad oder die ►►-Taste (Fernbedienung: ENTER- oder ►-Taste), um weitere Einstellungen vorzunehmen.
- 7 Wählen Sie POWER ON PLAY.



- 8 Drücken Sie auf das Rad oder die ►►-Taste (Fernbedienung: ENTER- oder ►-Taste), um nach rechts zur Einstellung zu gelangen.
- 9 Drehen Sie das MULTI JOG-Rad (Fernbedienung: ▲/▼), um die Funktion einzuschalten (ON, Voreinstellung: OFF).
- 10 Um zur Hauptseite zurückzukehren, drücken Sie die HOME/DISPLAY-Taste (Fernbedienung: HOME/DISP-Taste).
- 11 Stellen Sie an der Zeitschaltuhr die gewünschte Einschaltzeit ein.
Zur eingestellten Zeit wird der Recorder eingeschaltet, und die Wiedergabe beginnt automatisch.

Anmerkung

- Wenn die Timer-Funktion aktiviert ist, erscheint auf der Hauptseite das Displayzeichen **TD**.
- Die Einstellung für die Timer-Wiedergabe bleibt auch nach dem Ausschalten des Recorders gespeichert.

Wiedergabebefehle auf zwei Geräten gleichzeitig ausführen (Link-Funktion)

Die Link-Funktion ermöglicht es Ihnen, die Transportbefehle eines Recorders (Master) zugleich auf einem zweiten Recorder gleichen Typs (Slave) auszuführen.

Den Slave-Recorder können Sie so beispielsweise als Redundanz mitlaufen lassen.

Sämtliche Wiedergabebefehle einschließlich Sprung- und Suchkommandos werden dabei auf dem Slave ausgeführt. Bedenken Sie jedoch, dass diese Funktion synchrone Aktionen nicht garantiert.

Um die Verzögerung zwischen den zwei Geräten zu minimieren, verwenden Sie auf beiden Geräten gleiche Medien des gleichen Herstellers mit identischem Inhalt. Zudem sollten Sie auf beiden Geräten dieselben Wiedergabe-einstellungen (einschließlich Auto-Cue- und Auto-Ready-Funktion) auswählen und dieselben Sofortstartzustände herstellen.

Da keine Wordclock-Synchronisation erfolgt, ist davon auszugehen, dass die Wiedergabepositionen beider Recorder nach längerer Laufzeit leicht voneinander abweichen.

Bei Nutzung der Link-Funktion können Sie die Digital-eingänge und -ausgänge beider Recorder nicht nutzen.

Kabelverbindungen für die Link-Wiedergabe herstellen

Verbinden Sie die **DIGITAL OUT**-Buchse des Masters mit der **DIGITAL IN**-Buchse des Slaves.

Verwenden Sie dazu ein Digital-Audiokabel.

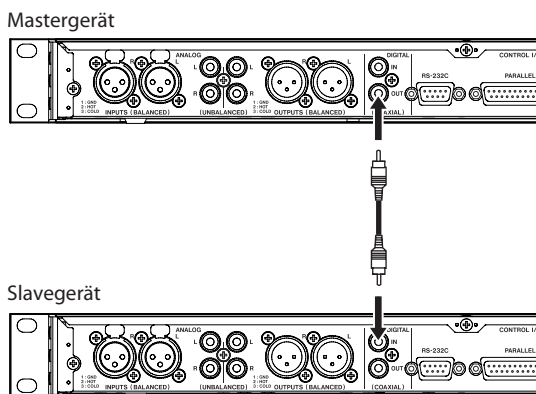

Die Link-Funktion einschalten

- 1 Drücken Sie die **MENU**-Taste.
Die MENU-Seite erscheint.
- 2 Rufen Sie das **PLAY**-Menü auf.
- 3 Wählen Sie **OTHERS**.
- 4 Drücken Sie auf das **MULTI JOG**-Rad oder die **▶▶**-Taste (Fernbedienung: **ENTER**- oder **▶**-Taste), um weitere Einstellungen vorzunehmen.
- 5 Wählen Sie **LINK**.



- 6 Drücken Sie auf das Rad oder die **▶▶**-Taste (Fernbedienung: **ENTER**- oder **▶**-Taste), um nach rechts zur Einstellung zu gelangen.
- 7 Drehen Sie das **MULTI JOG**-Rad (Fernbedienung: **▲/▼**), um entweder **MASTER** oder **SLAVE** zu wählen.
Einstellmöglichkeiten:
OFF (Aus, Voreinstellung), **MASTER**, **SLAVE**
- 8 Um zur Hauptseite zurückzukehren, drücken Sie die **HOME/DISPLAY**-Taste (Fernbedienung: **HOME/DISP**-Taste).

Anmerkung

Die Einstellung für die Link-Wiedergabe bleibt auch nach dem Ausschalten des Recorders gespeichert.

Die Sofortstart-Funktion nutzen

Die Sofortstart-Funktion ermöglicht Ihnen, die Wiedergabe bestimmter Titel ohne jede zeitliche Verzögerung zu starten.

Dabei wird der Anfang von bis zu zwanzig Titeln vorab in den Speicher geladen. Auf diese Weise können Sie die Wiedergabe der Titel mithilfe einer Computertastatur, einer als Zubehör erhältlichen Sofortstartfernbedienung (Tascam RC-20) oder eines an die Parallelschnittstelle angeschlossenen Steuergeräts (nur SS-CDR200/CD-R200) praktisch verzögerungsfrei auslösen.

Anmerkung

Sie können die Sofortstart-Funktion nicht zusammen mit der Zufallswiedergabe (**RANDOM**) nutzen.

- 1 Legen Sie den Wiedergabebereich fest.
(Siehe „Den Wiedergabebereich festlegen“ auf Seite 30.)
Wählen Sie eine Wiedergabeliste oder einen Ordner aus, der die entsprechenden Titel enthält. Achten Sie darauf, dass die Liste oder der Ordner höchstens zwanzig Titel enthalten.
- 2 Wählen Sie als Wiedergabemodus **CONTINUE** oder **PROGRAM**.
(Siehe „Die Wiedergabemodi“ auf Seite 31.)
- 3 Drücken Sie bei gestopptem Transport die **FLASH LOAD**-Taste auf der Fernbedienung.

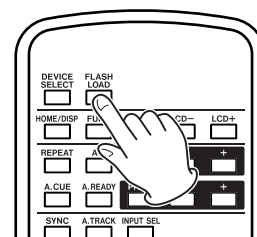

4 – Wiedergeben

Der Recorder liest nun hintereinander den Anfang jedes Titels im Wiedergabebereich ein.

Die Titel werden in der späteren Wiedergabereihenfolge eingelesen: Wenn die fortlaufende Wiedergabe (CONTINUE) aktiviert ist, liest der Recorder die Titel hintereinander, beginnend mit dem ersten Titel, ein. Wenn die programmierte Wiedergabe (PROGRAM) aktiviert ist, werden die Titel in der programmierten Abfolge eingelesen.

Während des Vorgangs blinkt auf der Hauptseite das Displayzeichen **F**.

Sobald die Titel eingelesen wurden, hört das Displayzeichen **F** zu blinken auf.

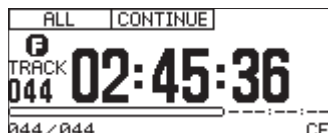

4 Sobald die Meldung FLASH auf dem Display erscheint, können Sie den Sofortstart mithilfe einer angeschlossenen Computertastatur auslösen.

Zum selben Zweck können Sie auch ein externes Steuergerät an die Parallelschnittstelle des anschließen (nur SS-CDR200/SS-R200).

Auf einer Computertastatur nutzen Sie die Tastenkombination Strg + Funktionstaste (F1–F12), um die Wiedergabe der Titel 1 bis 12 auszulösen (siehe „Liste der Tastaturbefehle“ auf Seite 79).

Wenn Sie ein externes Steuergerät an der Parallelschnittstelle angeschlossen haben, können Sie den Sofortstart der Titel 1 bis 20 auslösen (siehe „Die Parallelschnittstelle nutzen“ auf Seite 80).

Anmerkung

- Die für die Sofortstart-Funktion eingelesenen Titel müssen dieselbe Abtastrate aufweisen. Wenn beim Einlesen ein Titel mit abweichender Abtastrate gefunden wird, erscheint auf dem Display die Meldung -- error -- FLASH LOAD, und das Einlesen der Titel wird abgebrochen.
- Wenn Sie die FLASH LOAD-Taste während der Zufalls-wiedergabe (RANDOM) drücken, erscheint auf dem Display die Meldung CAN'T SELECT, und die Titelanfänge werden nicht eingelesen.
- Wenn Sie die FLASH LOAD-Taste während der Einzeltitel-wiedergabe (SINGLE) drücken, werden die Titel im Wiedergabebereich wie bei der fortlaufenden Wiedergabe hintereinander eingelesen.
- Wenn der Wiedergabebereich mehr als zwanzig Titel enthält, werden nur die Anfänge der ersten zwanzig Titel eingelesen.

Tipp

Die einfachste Art, Titel für die Sofortstart-Funktion zu wählen, besteht darin, als Wiedergabebereich die Einstellung PLAYLIST zu wählen und dann eine Wiedergabeliste auszuwählen, die nur die gewünschten Titel enthält (siehe „Den Wiedergabebereich festlegen“ auf Seite 30 und „Eine Wiedergabeliste bearbeiten“ auf Seite 65).

Die in diesem Handbuch beschriebenen Recorder können Audiomaterial auf USB-, SD und CF-Speichermedien aufzeichnen. Der SS-CDR200 ist zudem in der Lage, auf CD-R und CD-RW aufzunehmen. Für die Aufnahme stehen folgende Formate zur Auswahl:

- **USB-, SD- und CF-Medien:** Audiodateien im MP3- und WAV-Format (Abtastrate 44,1 kHz und 48 kHz)
- **CD-R/CD-RW:** Audiodateien im MP3-Format (Abtastrate 44,1 kHz und 48 kHz) und im Audio-CD-Format

Die folgenden Anweisungen gehen davon aus, dass Sie die erforderlichen Kabelverbindungen hergestellt, ein beispielbares Medium eingelegt und ausgewählt und den Recorder eingeschaltet haben.

Wichtig

- Wenn Sie eine CD als Medium verwenden wollen, müssen Sie eine offene (nicht abgeschlossene) CD-R oder CD-RW einlegen.
- Ein USB-, SD- oder CF-Speichermedium oder eine Daten-CD kann insgesamt maximal 999 MP3- und WAV-Dateien enthalten. Eine Audio-CD kann dagegen maximal 99 Titel enthalten.
- Bei Medien mit einer Kapazität von 2 GB oder weniger können aufgrund von Systembeschränkungen nicht alle 999 Titel im Stammverzeichnis gespeichert werden. Jedoch können bis zu 999 Titel auf mehrere Unterordner verteilt werden.
- Wenn Sie eine schreibgeschützte SD-Karte einlegen, erscheint das Symbol  auf der Hauptseite, und das Aufnehmen ist nicht möglich. (Siehe „Schreibschutz der SD-Karte“ auf Seite 27.)
- Sie können Audiodateien auch von einem USB-, SD- oder CF-Speichermedium auf eine CD (oder umgekehrt) kopieren, oder konvertieren und kopieren. Einzelheiten dazu siehe Kapitel „10 – Dateien zwischen CD und anderen Medien austauschen (SS-CDR200)“ auf Seite 67.
- Auf eine CD-R/CD-RW können Sie nicht im WAV-Format aufzeichnen. Sie haben aber die Möglichkeit, WAV-Dateien von einem USB-, SD- oder CF-Speichermedium auf CD zu kopieren, oder WAV-Dateien von einer Daten-CD wiederzugeben. (Siehe „Eine Daten-CD erstellen“ auf Seite 69.)

Schutz vor unbeabsichtigter Unterbrechung der Stromversorgung

Für den Fall, dass während der Aufnahme auf ein USB-, SD- oder CF-Speichermedium der Strom ausfällt, verhindert eine Schutzfunktion den vollständigen Verlust der Aufnahme. Der Recorder speichert Audiomaterial bis 25 Sekunden vor dem Stromausfall.

VORSICHT

- Konstruktionsbedingt kann die Schutzfunktion eine Beschädigung oder den Verlust aller Daten auf einem USB-, SD- oder CF-Speichermedium nicht verhindern, wenn zur Zeit des Stromausfalls gerade Daten in den Systembereich des entsprechenden Mediums geschrieben werden. Aus diesem Grund sollten Sie Stromausfällen während der Aufnahme und Wiedergabe so gut wie möglich vorbeugen.

- Diese Funktion ist nicht dafür geeignet, den Recorder beispielsweise über eine externe Zeitschaltuhr auszuschalten.

Den verwendeten Eingang anzeigen/wählen

Auf diesem Recorder stehen drei unterschiedliche Eingänge zur Auswahl: Symmetrischer Analogeingang (nur SS-CDR200/SS-R200), unsymmetrischer Analogeingang und Digitaleingang.

Den für die Aufnahme verwendeten Eingang wählen Sie wie folgt. Dabei stehen folgende Optionen zur Auswahl:

- **A.BAL.:** (nur SS-CDR200/SS-R200): Das Signal an den XLR-Eingangsanschlüssen (**ANALOG INPUTS L/R (BALANCED)**)
- **A.UNBAL.:** Das Signal an den Cinch-Eingangsanschlüssen (**ANALOG INPUTS L/R (UNBALANCED)**)
- **D.COAX.:** Das Signal am Digitaleingang (**DIGITAL IN (COAXIAL)**)

Wichtig

- Während einer Aufnahme ist ein Ändern des Eingangs nicht mehr möglich.
- Wenn der Digitaleingang (D.COAX.) gewählt ist, können Sie in folgenden Situationen die Aufnahme nicht aus der Aufnahmebereitschaft heraus starten:
 - Wenn der Recorder nicht mit dem Quellgerät digital synchronisiert ist (DIN UNLOCK wird auf dem Display angezeigt).
 - Wenn das Eingangssignal kein Audiosignal ist (DIN NotAudio wird auf dem Display angezeigt).
 - Wenn das Eingangssignal nicht die im REC-Menü unter REC FORMAT festgelegte Abtastrate aufweist (FS UNMATCH wird auf dem Display angezeigt). Wenn Sie jedoch den eingebauten Abtastratenwandler einschalten, ist das Aufnehmen trotz abweichender Abtastrate möglich (siehe „Den Abtastratenwandler nutzen“ auf Seite 44).
- Die Einstellung für den Eingang bleibt auch nach dem Ausschalten des Recorders gespeichert.

Den Eingang am Recorder selbst wählen

Halten Sie die **SHIFT**-Taste gedrückt, und drücken Sie dann die **EDIT [INPUT]**-Taste.

Der aktuell gewählte Eingang wird angezeigt. Drücken Sie noch einmal, um einen anderen Eingang zu wählen.

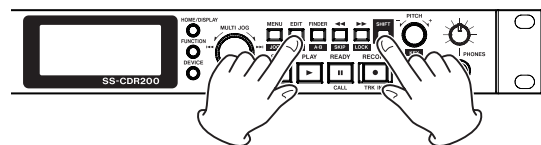

Den Eingang auf der Fernbedienung wählen

Drücken Sie die **INPUT SEL**-Taste.

Der aktuell gewählte Eingang wird angezeigt. Drücken Sie noch einmal, um einen anderen Eingang zu wählen.

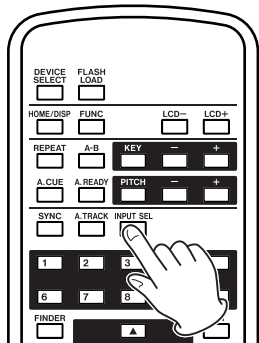

Das Dateiformat der Aufnahme wählen

Auf USB-, SD- und CF-Speichermedien kann der Recorder im MP3- oder WAV-Format aufnehmen. Auf CD hingegen zeichnet er entweder im MP3- oder Audio-CD-Format (CD-DA) auf (nur SS-CDR200).

Auf USB-, SD- oder CF-Speichermedien können MP3- und WAV-Dateien gleichzeitig gespeichert sein, eine CD hingegen kann keine MP3- und Audio-CD-Dateien zugleich enthalten. Die erste Datei, die Sie auf einer CD aufzeichnen, bestimmt das Format der CD (MP3- oder Audio-CD) und damit die auf der CD speicherbaren Dateien.

Anmerkung

- *WAV-Dateien lassen sich nicht direkt auf CD aufzeichnen. Sie können jedoch die in diesem Handbuch beschriebenen Kopierfunktionen nutzen, um WAV-Dateien von einem USB-, SD- oder CF-Speichermedium auf eine CD zu übertragen. (Siehe Kapitel „10 – Dateien zwischen CD und anderen Medien austauschen (SS-CDR200)“ auf Seite 67.)*
- *MP3-Dateien können nur auf eine leere CD aufgezeichnet werden. Wenn Sie die CD auswerfen oder den Recorder ausschalten, ist auf derselben CD keine weitere Aufnahme mehr möglich. (Siehe „Eine CD abschließen“ auf Seite 46.)*

Wählen Sie das Dateiformat für die Aufnahme bei gestopptem Transport oder in Aufnahmebereitschaft auf folgende Weise:

- 1 Drücken Sie die **MENU**-Taste.
Die MENU-Seite erscheint.
- 2 Rufen Sie das **REC**-Menü auf.
- 3 Wählen Sie **REC FORMAT**.

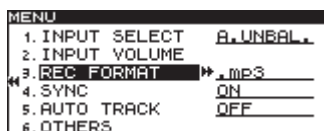

- 4 Drücken Sie auf das **MULTI JOG**-Rad oder die **▶▶**-Taste (Fernbedienung: **ENTER**- oder **▶**-Taste), um nach rechts zur Einstellung zu gelangen.

- 5 Wählen Sie das **Aufnahmedateiformat** durch Drehen des **MULTI JOG**-Rads (Fernbedienung: **▲/▼**).

Einstellmöglichkeiten USB-, SD- und CF-Medien:
• **MP3** (Voreinstellung), **WAV**

Einstellmöglichkeiten CD-R/CD-RW (nur SS-CDR200):
• **MP3** (Voreinstellung), **CDDA** (Audio-CD-Format)

Wenn als **aktuelles Medium CD** und als **Aufnahmedateiformat CDDA** gewählt ist, sind die Schritte 6 und 7 unten nicht erforderlich (es erscheint kein weiteres Fenster). Fahren Sie in diesem Fall mit Schritt 8 fort.

- 6 Drücken Sie auf das **MULTI JOG**-Rad oder die **▶▶**-Taste (Fernbedienung: **ENTER**- oder **▶**-Taste), um die **REC FORMAT**-Seite aufzurufen.

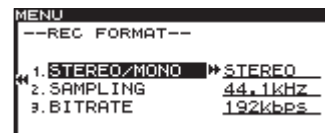

- 7 Wählen Sie eine der folgenden Einstellungen:

STEREO/MONO: Bestimmt, ob eine Stereo- oder Monodatei erstellt wird. Einstellmöglichkeiten:
STEREO (Voreinstellung), **MONO**

SAMPLING: Legt die Abtastrate fest. Einstellmöglichkeiten:
44.1kHz (Voreinstellung), 48kHz

BITRATE (nur für das MP3-Aufnahmedateiformat): Die Bitrate der MP3-Datei. Einstellmöglichkeiten:
64kbps, 128kbps, 192kbps (Voreinstellung), 256kbps, 320kbps

Die hier angegebenen Bitraten gelten für Stereoaufnahmen. Für Monoaufnahmen wird die Bitrate halbiert, woraus die gleiche Klangqualität resultiert.

- 8 Um zur **Hauptseite zurückzukehren**, drücken Sie die **HOME/DISPLAY**-Taste (Fernbedienung: **HOME/DISP**-Taste).

Anmerkung

Die Einstellungen für das Aufnahmedateiformat bleiben auch nach dem Ausschalten des Recorders gespeichert.

Den Abtastratenwandler nutzen

Der Recorder beinhaltet einen Abtastratenwandler, der es Ihnen ermöglicht, Ihre Aufnahme mit einer anderen Abtastrate zu erstellen, als sie das digitale Eingangssignal aufweist.

Um den Abtastratenwandler ein- oder auszuschalten, nutzen Sie das Menü.

- 1 Drücken Sie die **MENU**-Taste.

Die MENU-Seite erscheint.

- 2 Rufen Sie das **REC**-Menü auf.

- 3 Wählen Sie **OTHERS**.

- 4 Drücken Sie auf das **MULTI JOG**-Rad oder die **▶▶**-Taste (Fernbedienung: **ENTER**- oder **▶**-Taste), um die **REC OTHERS**-Seite aufzurufen.
- 5 Wählen Sie **SRC**.

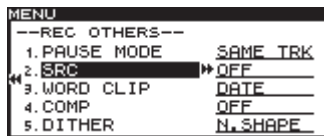

- 6 Drücken Sie auf das **MULTI JOG**-Rad oder die **▶▶**-Taste (Fernbedienung: **ENTER**- oder **▶**-Taste), um nach rechts zur Einstellung zu gelangen.
- 7 Drehen Sie das **MULTI JOG**-Rad (Fernbedienung: **▲/▼**), um den Abtastratenwandler einzuschalten (ON, Voreinstellung: OFF).
- 8 Um zur Hauptseite zurückzukehren, drücken Sie die **HOME/DISPLAY**-Taste (Fernbedienung: **HOME/DISP**-Taste).

Anmerkung

- Wenn Sie den Abtastratenwandler nicht eingeschaltet haben und versuchen, eine Aufnahme zu starten, obwohl die Abtastraten des anliegenden Signals und des Aufnahmeformats voneinander abweichen, erscheint die Fehlermeldung **F5 UNMATCH**.
- Die Einstellung des Abtastratenwandlers bleibt auch nach dem Ausschalten des Recorders gespeichert.

Das Eingangssignal abhören

Sobald Sie den Recorder mit der **RECORD**-Taste in Aufnahmebereitschaft versetzen, leuchten die **RECORD**- und die **READY**-Taste auf, und das Eingangssignal wird an die Ausgänge des Recorders geleitet (Kopfhörer, symmetrischer und unsymmetrischer Analogausgang, Digitalausgang). Zudem zeigen die Pegelanzeige auf der Hauptseite den Eingangspegel an.

Um das Abhören wieder zu beenden, drücken Sie die **STOP**-Taste.

Tipp

Wenn Sie nur das Eingangssignal abhören möchten, ohne etwas aufzunehmen, so ist dies auch ohne eingelegtes Speichermedium möglich. Drücken Sie hierzu einfach die **RECORD**-Taste. Auf dem Display erscheint die Meldung **MONITOR**, und die **RECORD**-Taste beginnt rot zu blinken.

Den Eingangspegel und die Balance anpassen

Eingangspegel und Stereobalance des eingehenden Signals können Sie mithilfe des Menüs anpassen.

Versetzen Sie den Recorder wie oben beschrieben in den Abhörmodus, und fahren Sie dann mit den folgenden Schritten fort.

- 1 Drücken Sie die **MENU**-Taste.
Die MENU-Seite erscheint.
- 2 Rufen Sie das **REC**-Menü auf.
- 3 Wählen Sie **INPUT VOLUME**.

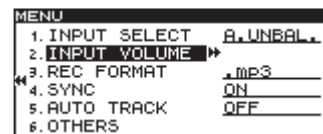

- 4 Drücken Sie auf das **MULTI JOG**-Rad oder die **▶▶**-Taste (Fernbedienung: **ENTER**- oder **▶**-Taste).
Es erscheint ein Dialogfenster mit den aktuellen Einstellungen.



- 5 Drehen Sie das **MULTI JOG**-Rad (Fernbedienung: **▲/▼**), um zwischen **LEVEL** und **BALANCE** zu wählen, und drücken Sie auf das Rad (Fernbedienung: **ENTER**-Taste), um nach rechts zur Einstellung zu gelangen.
- 6 Ändern Sie den Wert durch Drehen des **MULTI JOG**-Rads (Fernbedienung: **▲/▼**).
LEVEL: Passt den Eingangspegel an.
 Einstellmöglichkeiten: -inf (stumm), -54dB über 0.0dB (Voreinstellung) bis +18dB
BALANCE: Passt die Stereobalance an.
 Einstellmöglichkeiten: L50 (vollständig links) über C (Mitte, Voreinstellung) bis R50 (vollständig rechts)
- 7 Um zur Hauptseite zurückzukehren, drücken Sie die **HOME/DISPLAY**-Taste (Fernbedienung: **HOME/DISP**-Taste).

Anmerkung

- Bei einem Eingangspegel von $-0,2$ dBFS wird auf der Pegelanzeige **OVER** angezeigt (Übersteuerung). Da Pegelanzeige oben auf der Hauptseite angezeigt wird, können Sie den Eingangspegel während des Einstellens kontrollieren. Stellen Sie den Eingangspegel so hoch wie möglich ein, aber achten Sie darauf, dass die **OVER**-Anzeige am rechten Anschlag der Pegelanzeige nicht erscheint.
- Die Einstellungen für den Eingangspegel und Balance bleiben auch nach dem Ausschalten des Recorders gespeichert.

Grundlegende Aufnahme-Funktionen

Wenn Sie alle oben beschriebenen Einstellungen (Eingang, Aufnahmeformat, Abtastratenwandler, Eingangsspegel, Balance) vorgenommen haben, können Sie mit der Aufnahme beginnen).

- **Um den Recorder bei gestopptem Transport in Aufnahmebereitschaft zu versetzen, drücken Sie die RECORD-Taste.**
Die **RECORD**- und die **READY**-Taste leuchten auf.
- **Um die Aufnahme aus der Aufnahmebereitschaft heraus zu starten, drücken Sie die PLAY-Taste.**
- **Um die Aufnahme kurzzeitig zu unterbrechen (Aufnahmebereitschaft), drücken Sie die READY-Taste.**
- **Um die Aufnahme zu beenden, drücken Sie die STOP-Taste.**

Wenn Sie die Aufnahme beenden, werden die aufgezeichneten Daten in eine Audiodatei geschrieben.

Anmerkung

- Im **REC OTHERS**-Menü können Sie unter **WORD CLIP** vorab einen Dateinamen festlegen, der Ihren Aufnahmen automatisch zugewiesen wird. (Siehe „Den Basis-Dateinamen für Aufnahmen festlegen (nur WAV- und MP3-Format)“ auf Seite 51.)
- Die maximale Größe einer einzelnen Aufnahme beträgt 2 GB.
- Die Aufnahmedateien werden im aktuell ausgewählten Ordner gespeichert. (Siehe „Die Ordnerfunktionen nutzen“ auf Seite 55.)

VORSICHT

Während die aufgezeichneten Daten auf das Medium geschrieben werden, erscheint auf dem Display die Meldung **INFORMATION WRITING**. Solange diese Meldung angezeigt wird, dürfen Sie den Recorder nicht bewegen, ausschalten, und das aktuell ausgewählte Medium nicht entnehmen. Andernfalls kann die Aufnahme nicht ordnungsgemäß auf das Medium geschrieben werden.

CDs abschließen (nur SS-CDR200)

Nachdem Sie auf eine CD (CD-R oder CD-RW) aufgenommen haben, müssen Sie die CD abschließen, damit sie auch auf anderen Geräten als diesem Recorder wiedergegeben werden kann. Dabei ist das vom Recorder verwendete Verfahren davon abhängig, ob es sich um eine MP3- oder eine Audio-CD handelt.

Wenn Sie im MP3-Format aufgenommen haben:

Der Recorder schließt die CD automatisch ab, wenn Sie sie auswerfen. Das bedeutet, dass einer einmal ausgeworfenen, im MP3-Format beschriebenen CD keine weiteren Aufnahmen hinzugefügt werden können. Wenn Sie den Recorder ausschalten, ohne die CD auszuwerfen, schließt er die CD automatisch beim nächsten Einschalten ab.

Darüber hinaus können Sie das Menü nutzen, um eine CD abzuschließen, ohne sie auszuwerfen. Einzelheiten über das Abschließen entnehmen Sie bitte dem nächsten Abschnitt.

Wenn Sie im Audio-CD-Format aufgenommen haben:

In diesem Fall schließt der Recorder die CD nicht automatisch ab. Dadurch haben Sie die Möglichkeit, der CD weitere Aufnahmen hinzuzufügen, (solange genügend Speicherplatz vorhanden ist), bis Sie sie letztlich mithilfe des Menüs abschließen. Bedenken Sie, dass nur abgeschlossene CDs auf anderen Geräten wiedergegeben werden können. Einzelheiten über das Abschließen entnehmen Sie bitte dem nächsten Abschnitt.

Eine CD abschließen

Wie bereits erläutert, müssen Sie auf diesem Recorder erstellte Audio-CDs (CD-R oder CD-RW) von Hand abschließen, damit diese auf anderen Geräten wiedergegeben werden können. Eine im MP3-Format erstellte CD wird zwar wie oben beschrieben automatisch abgeschlossen, sobald Sie sie auswerfen. Trotzdem haben Sie die Möglichkeit, eine solche CD von Hand abzuschließen, ohne sie auszuwerfen.

Um eine MP3- oder eine Audio-CD abzuschließen, gehen Sie folgendermaßen vor:

1 Drücken Sie die DEVICE-Taste (Fernbedienung: DEVICE SELECT).

Die **DEVICE SELECT**-Seite erscheint.

2 Wählen Sie CD.

(Siehe „Das zu verwendende Speichermedium auswählen“ auf Seite 28.)

3 Drücken Sie die MENU-Taste.

Die **MENU**-Seite erscheint.

4 Rufen Sie das CD-Menü auf.

5 Wählen Sie FINALIZE.

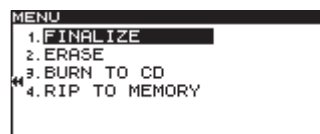

6 Drücken Sie auf das MULTI JOG-Rad oder die ►►-Taste (Fernbedienung: ENTER- oder ►-Taste).

Ein Dialogfenster fordert Sie auf, den Vorgang zu bestätigen.



7 Drücken Sie noch einmal auf das MULTI JOG-Rad oder die ►►-Taste (Fernbedienung: ENTER- oder ►-Taste, um mit dem Abschließen zu beginnen.

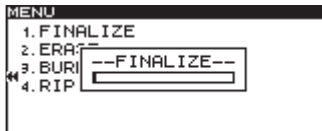

Auf dem Display erscheint der Hinweis -- FINALIZE -- zusammen mit einer Fortschrittsanzeige.

Sobald der Vorgang beendet ist, erscheint wieder das CD-Menü.

Anmerkung

Eine abgeschlossene CD-RW können Sie wieder öffnen. (Siehe „Eine abgeschlossene CD-RW öffnen“ auf Seite 74.)

Synchronaufnahme

Bei der Synchronaufnahme beginnt die Aufnahme automatisch, sobald der Pegel des Eingangssignals einen von Ihnen festgelegten Wert (den Auslösepegel) überschreitet. Die Aufnahme endet automatisch, sobald der Pegel des Eingangssignals den Auslösepegel für eine festgelegte Zeitspanne unterschreitet. Anschließend schaltet der Recorder auf Aufnahmebereitschaft.

Einstellungen für die Synchronaufnahme vornehmen

Um die Synchronaufnahme ein- oder auszuschalten und zu konfigurieren, nutzen Sie das Menü. Zum Ein- und Ausschalten der Funktion können Sie auch die **SYNC**-Taste auf der Fernbedienung verwenden.

Wenn die Synchronaufnahme aktiviert ist, erscheint auf der **FUNCTION**-Seite der Eintrag **SYNC REC** hervorgehoben.

■ Die Einstellungen mithilfe des Menüs vornehmen

- 1 Drücken Sie die **MENU**-Taste.
Die **MENU**-Seite erscheint.
- 2 Rufen Sie das **REC**-Menü auf.
- 3 Wählen Sie **SYNC**.

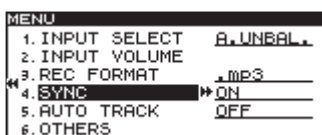

- 4 Drücken Sie auf das **MULTI JOG**-Rad oder die **▶▶**-Taste (Fernbedienung: **ENTER**- oder **▶**-Taste), um nach rechts zur Einstellung zu gelangen.
- 5 Drehen Sie das **MULTI JOG**-Rad (Fernbedienung: **▲/▼**), um die Funktion einzuschalten (**ON**, Voreinstellung: **OFF**).
- 6 Drücken Sie auf das **MULTI JOG**-Rad oder die **▶▶**-Taste (Fernbedienung: **ENTER**- oder **▶**-Taste), um weitere Einstellungen vorzunehmen.

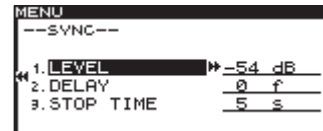

7 Wählen Sie eine der folgenden Einstellungen:

- **LEVEL**: Bestimmt den Auslösepegel. Einstellmöglichkeiten: -72 dB bis -24 dB (Voreinstellung: -54 dB).
- **DELAY**: Bestimmt den Versatz in Frames, mit dem die Aufnahme beim Überschreiten des Auslösepegels startet (ein Frame entspricht 1/75 Sekunde). Einstellmöglichkeiten: -75 f bis +75 f (Frames, entspricht ±1 Sekunde, Voreinstellung: 0 f).

Mit einem negativen Wert bewirken Sie, dass die Aufzeichnung bereits vor dem Überschreiten des Auslösepegels beginnt, und zwar um die entsprechende Anzahl von Frames.

- **STOP TIME**: Bestimmt die Zeitspanne, die der Signalpegel den Auslösepegel unterschreiten muss, bis der Recorder die Aufnahme beendet und in Aufnahmebereitschaft geht. Einstellmöglichkeiten: **INF** (unendlich), 5 s bis 30 s (Voreinstellung: 5 s)

8 Um zur Hauptseite zurückzukehren, drücken Sie die **HOME/DISPLAY**-Taste (Fernbedienung: **HOME/DISP**-Taste).

Anmerkung

- Die Einstellungen für die Synchronaufnahme bleiben auch nach dem Ausschalten des Recorders gespeichert.
- In Sekunden ausgedrückt, können Sie also einen Versatz zwischen -1,00 und +1,00 einstellen.

■ Die Synchronaufnahme mithilfe der Fernbedienung ein- und ausschalten

- 1 Drücken Sie auf der Hauptseite die **SYNC**-Taste.
Es erscheint ein Dialogfenster (**SYNC**).
- 2 Durch wiederholtes Drücken der **SYNC**-Taste schalten Sie die Synchronaufnahme-Funktion ein beziehungsweise aus.

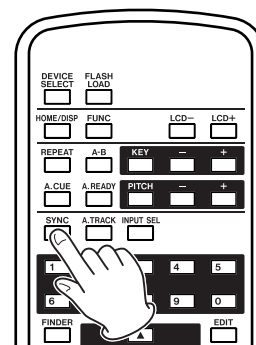

Eine Synchronaufnahme ausführen

Wenn Sie die Synchronaufnahme aktiviert haben (siehe den vorherigen Abschnitt), bestimmt der Pegel der Eingangsquelle, wann die Aufnahme aus der Aufnahmebereitschaft heraus startet. Ebenso bestimmt der Pegel, wann die Aufnahme endet.

- Sobald der Pegel des Eingangssignals den Auslösepegel überschreitet, startet automatisch die Aufnahme. Beachten Sie jedoch, dass die Aufnahme nur dann startet, wenn das Signal den Auslösepegel tatsächlich überschreitet, das heißt, es muss während der Aufnahmebereitschaft zunächst mindestens eine Sekunde unterhalb des Auslösepegels liegen.

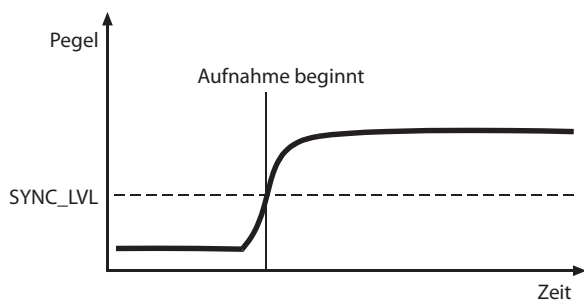

Anmerkung

In der vorstehenden Abbildung wurde unter DELAY kein Versatz eingestellt (Voreinstellung 0 f). Durch ein Ändern der DELAY-Einstellung können Sie den Startpunkt der Aufnahme verschieben.

- Sobald das Eingangssignal während der Aufnahme den Auslösepegel für die unter STOP TIME eingestellte Dauer unterschreitet, beendet der Recorder die Aufnahme und schaltet auf Aufnahmebereitschaft.

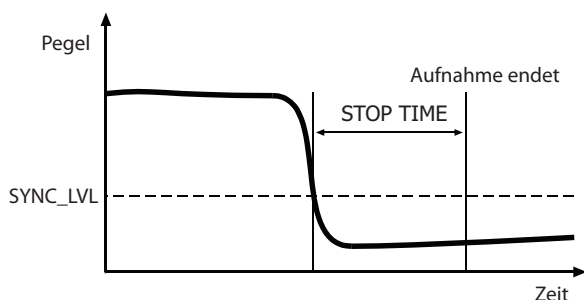

Wichtig

Wenn unter STOP TIME die Einstellung INF gewählt ist, endet die Aufnahme nicht automatisch. Schalten Sie in diesem Fall von Hand auf Aufnahmebereitschaft oder beenden Sie die Aufnahme durch Drücken der STOP-Taste.

Um die Synchronaufnahme-Funktion auszuschalten, drücken Sie die SYNC-Taste auf der Fernbedienung, oder wählen im REC-Menü unter SYNC die Einstellung OFF.

■ Wenn der Auslösepegel zu hoch gewählt ist

Wenn Sie einen zu hohen Auslösepegel gewählt haben, wird möglicherweise der Beginn eines Stücks mit leisem Anfang nicht aufgezeichnet.

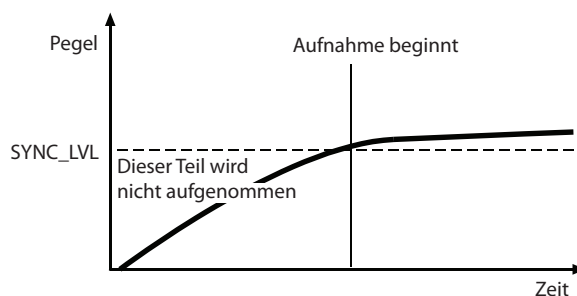

■ Wenn der Auslösepegel zu niedrig gewählt ist

Wenn das Quellsignal einen hohen Rauschpegel hat, wird die Synchronaufnahme nicht starten.

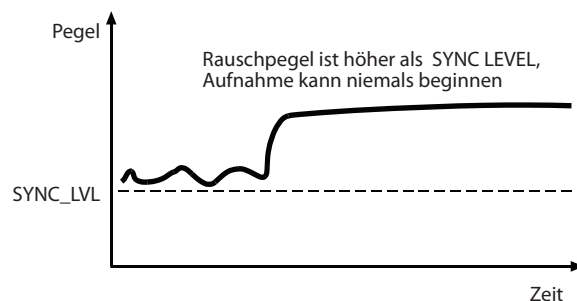

Audiomaterial automatisch unterteilen (Auto-Track-Funktion)

Die Auto-Track-Funktion dient dazu, das aufgezeichnete Material während der Aufnahme automatisch anhand bestimmter Kriterien in Titel zu unterteilen.

Um die Auto-Track-Funktion zu konfigurieren und einzuschalten, nutzen Sie das Menü.

Ein- und ausschalten können Sie die Funktion jedoch auch mit der A.TRACK-Taste auf der Fernbedienung.

Wenn die Synchronaufnahme aktiviert ist, erscheint auf der FUNCTION-Seite der Eintrag AUTO TRACK hervorgehoben.

Die Einstellungen für die Auto-Track-Funktion können Sie jederzeit, also auch noch nach dem Beginn der Aufnahme, ändern.

Anmerkung

Wenn Sie im WAV-Format aufnehmen, können Sie nach der Aufnahme einzelne Titel mithilfe von Editierfunktionen zusammenfügen oder teilen. (Siehe „Eine Datei teilen“ auf Seite 61 und „Dateien zusammenfügen“ auf Seite 62.)

■ Auto-Track-Einstellungen mithilfe des Menüs vornehmen

1 Drücken Sie die MENU-Taste.

Die MENU-Seite erscheint.

2 Rufen Sie das REC-Menü auf.

3 Wählen Sie AUTO TRACK.

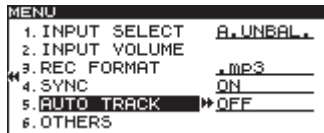

4 Drücken Sie auf das MULTI JOG-Rad oder die ►►-Taste (Fernbedienung: ENTER- oder ►-Taste), um nach rechts zur Einstellung zu gelangen.

5 Wählen Sie durch Drehen des MULTI JOG-Rads (Fernbedienung: ▲/▼) eine der folgenden Einstellungen:

- OFF (Aus, Voreinstellung): Das Material wird nicht automatisch unterteilt.
- LEVEL: Sobald das Audiosignal nach einer Zeitspanne von mindestens zwei Sekunden den unten beschriebenen Auslösepegel überschreitet, wird eine neue Datei beziehungsweise ein neuer Titel erstellt.

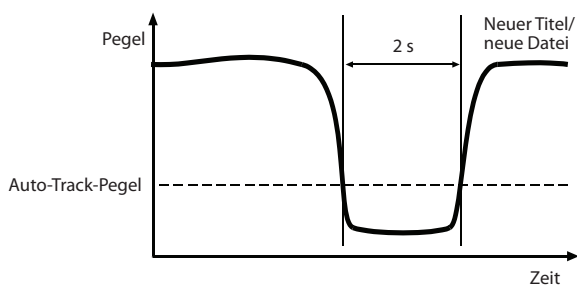

- DD: Wenn Sie über den Digitaleingang (DIGITAL IN) eine Digitalquelle (CD, DAT, MD) aufnehmen, erfolgt eine Unterteilung, sobald der Recorder im Signal eine Titelmarke erkennt.
Beim Aufnehmen einer analogen Quelle oder einer anderen als den drei oben genannten Digitalquellen funktioniert diese Option wie die Einstellung LEVEL, bei der Unterteilungen anhand des Eingangspegels vorgenommen werden.
 - TIME: Unterteilungen werden in regelmäßigen Zeitabständen gesetzt, die Sie gesondert festlegen können (auf der AUTO TRACK-Seite unter INTERVAL).
- ### 6 Sofern Sie nicht OFF gewählt haben, drücken Sie auf das MULTI JOG-Rad oder die ►►-Taste (Fernbedienung: ENTER- oder ►-Taste), um weitere Einstellungen vorzunehmen.
- Die AUTO TRACK-Seite erscheint.
- ### 7 Nehmen Sie die folgenden Einstellungen vor.

Wenn Sie in Schritt 5 LEVEL gewählt haben:

- LEVEL: Bestimmt den Auslösepegel für die Unterteilung. Einstellmöglichkeiten: -72 dB bis -24 dB (in 6-dB-Schritten, Voreinstellung: -54 dB)
- DELAY: Bestimmt den Versatz in Frames, mit dem beim Überschreiten des Auslösepegels eine neue Unterteilung erfolgt (ein Frame entspricht 1/75 Sekunde). Einstellmöglichkeiten: -75f bis +75f (Frames, Voreinstellung: 0 f)
Mit einem negativen Wert bewirken Sie, dass der neue Titel beziehungsweise die neue Datei bereits vor dem Überschreiten des Auslösepegels beginnt, und zwar um die entsprechende Anzahl von Frames.

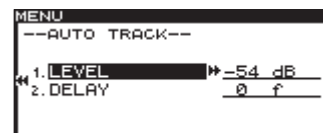

Anmerkung

In Sekunden ausgedrückt, können Sie also einen Versatz zwischen -1,00 und +1,00 einstellen.

Wenn Sie in Schritt 5 DD gewählt haben:

- DELAY: Bestimmt den Versatz in Frames, mit dem beim Auftreten einer Titelmarke im Digitalsignal eine neue Unterteilung erfolgt (ein Frame entspricht 1/75 Sekunde). Einstellmöglichkeiten: -75f bis +75f (Frames, Voreinstellung: 0 f)



Wenn Sie in Schritt 5 TIME gewählt haben:

- INTERVAL: Bestimmt den zeitlichen Abstand mit dem das Material automatisch unterteilt wird. Einstellmöglichkeiten: 1 min bis 10min, 5 min, 30min, 1 hour, 2 hour, 6 hour, 8 hour, 12hour, 24hour (Voreinstellung: 5 min)

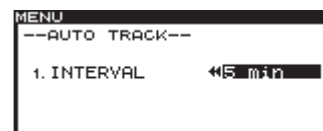

- ### 8 Um zur Hauptseite zurückzukehren, drücken Sie die HOME/DISPLAY-Taste (Fernbedienung: HOME/ DISP-Taste).

Anmerkung

Die Einstellungen der Auto-Track-Funktion bleiben auch nach dem Ausschalten des Recorders gespeichert.

5 – Aufnahmen

■ Den Modus der Auto-Track-Funktion mit der Fernbedienung umschalten

Drücken Sie auf der Hauptseite die **A.TRACK**-Taste auf der Fernbedienung.

Es erscheint ein Dialogfenster.

Drücken Sie die Taste mehrfach, um zwischen den folgenden Einstellungen zu wählen:

OFF → LEVEL → DD → TIME → OFF.

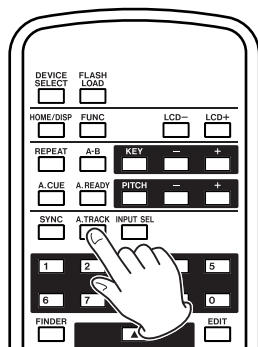

Das Audiomaterial von Hand unterteilen

Um eine Aufnahme ohne Unterbrechung mit einer neuen Datei/einem neuen Titel fortzusetzen, drücken Sie während der Aufnahme die **RECORD**-Taste.

Es ist jedoch nicht möglich, Titel zu erstellen, die kürzer als vier Sekunden sind.

Anmerkung

Wenn Sie im WAV-Format aufnehmen, können Sie nach der Aufnahme einzelne Titel mithilfe der Editierfunktionen zusammenfügen oder teilen. (Siehe „Eine Datei teilen“ auf Seite 61 und „Dateien zusammenfügen“ auf Seite 62.)

Wichtig

Je nachdem, welche Art Medium Sie mit dem Gerät verwenden, kann es während der Aufnahme im MP3-Format beim Erstellen vieler Unterteilungen in kurzer Zeit vorkommen, dass die Aufnahme abbricht. In einem solchen Fall erscheint die Meldung **OVER FLOW** auf dem Display.

Um dies zu verhindern, warten Sie etwas länger, bevor Sie die **RECORD**-Taste erneut drücken.

Beim Wechsel auf Aufnahmebereitschaft mit einer neuen Datei/einem neuen Titel beginnen

Sie können festlegen, ob beim Drücken der **READY**-Taste während der Aufnahme (der Recorder geht in Aufnahmebereitschaft) eine neue Datei beziehungsweise ein neuer Titel erstellt wird oder nicht.

1 Drücken Sie die **MENU**-Taste.

Die MENU-Seite erscheint.

2 Rufen Sie das **REC**-Menü auf.

3 Wählen Sie **OTHERS**.

4 Drücken Sie auf das **MULTI JOG**-Rad oder die

▶▶-Taste (Fernbedienung: **ENTER**- oder ▶-Taste), um die **REC OTHERS**-Seite aufzurufen.

5 Wählen Sie **PAUSE MODE**.

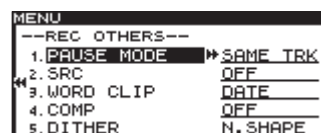

6 Drücken Sie auf das **MULTI JOG**-Rad oder die

▶▶-Taste (Fernbedienung: **ENTER**- oder ▶-Taste), um nach rechts zur Einstellung zu gelangen.

7 Wählen Sie durch Drehen des **MULTI JOG**-Rads

(Fernbedienung: ▲/▼) eine der folgenden Einstellungen:

- **SAME TRK** (Voreinstellung): Wenn Sie während der Aufnahme auf Aufnahmebereitschaft schalten, wird keine neue Datei/kein neuer Titel erstellt.
- **NEW TRAK**: Eine neue Datei/ein neuer Titel wird erstellt, sobald Sie während der Aufnahme auf Aufnahmebereitschaft schalten.

8 Um zur Hauptseite zurückzukehren, drücken Sie die **HOME/DISPLAY**-Taste (Fernbedienung: **HOME/DISP**-Taste).

Anmerkung

- Diese Einstellung kann nicht während der Aufnahme oder Aufnahmebereitschaft geändert werden.
- Die Einstellung bleibt auch nach dem Ausschalten des Geräts gespeichert.

Den Kompressor während der Aufnahme nutzen

Der Recorder verfügt über einen Kompressor, den Sie während der Aufnahme auf das Eingangssignal anwenden können. Durch die Kompression werden Pegelspitzen im Audiosignal gedämpft, und der Pegel leiserer Passagen wird angehoben, was für einen gleichmäßigeren Pegelverlauf sorgt und somit den Höreindruck verbessert.

Die Einstellungen für den Kompressor nehmen Sie im Menü vor.

1 Drücken Sie die MENU-Taste.

Die MENU-Seite erscheint.

2 Rufen Sie das REC-Menü auf.

3 Wählen Sie OTHERS.

4 Drücken Sie auf das MULTI JOG-Rad oder die ►►-Taste (Fernbedienung: ENTER- oder ►-Taste), um die REC OTHERS-Seite aufzurufen.

5 Wählen Sie COMP.



6 Drücken Sie auf das MULTI JOG-Rad oder die ►►-Taste (Fernbedienung: ENTER- oder ►-Taste), um nach rechts zur Einstellung zu gelangen.

7 Wählen Sie durch Drehen des MULTI JOG-Rads (Fernbedienung: ▲/▼) eine der folgenden Einstellungen:

- OFF (Aus, Voreinstellung): Der Kompressor wird während der Aufnahme nicht verwendet.
- SOFT: Leichte Kompression. Diese Einstellung ist für die Aufnahme von Musik geeignet.
- HARD: Starke Kompression. Da durch die Kompression der durchschnittliche Pegel angehoben wird, eignet sich diese Einstellung für die Aufnahme von Quellen mit niedrigem Pegel wie einer Besprechung oder Konferenz.

8 Um zur Hauptseite zurückzukehren, drücken Sie die HOME/DISPLAY-Taste (Fernbedienung: HOME/ DISP-Taste).

Anmerkung

Die Einstellung bleibt auch nach dem Ausschalten des Geräts gespeichert.

Den Basis-Dateinamen für Aufnahmen festlegen (nur WAV- und MP3-Format)

Sie haben die Möglichkeit, den Dateinamen festzulegen, der für Ihre Aufnahmen verwendet wird. Gehen Sie dazu folgendermaßen vor:

1 Drücken Sie die MENU-Taste.

Die MENU-Seite erscheint.

2 Rufen Sie das REC-Menü auf.

3 Wählen Sie OTHERS.

4 Drücken Sie auf das MULTI JOG-Rad oder die ►►-Taste (Fernbedienung: ENTER- oder ►-Taste), um die REC OTHERS-Seite aufzurufen.

5 Wählen Sie WORD CLIP.

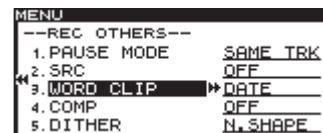

6 Drücken Sie auf das MULTI JOG-Rad oder die ►►-Taste (Fernbedienung: ENTER- oder ►-Taste), um nach rechts zur Einstellung zu gelangen.

7 Wählen Sie durch Drehen des MULTI JOG-Rads (Fernbedienung: ▲/▼) eine der folgenden Einstellungen:

- DATE (Voreinstellung): Der Dateiname setzt sich aus dem Datum und der Uhrzeit der Aufnahme zusammen.
- USER 01 – USER 03: Als Dateiname wird eine frei wählbare, aus acht Zeichen bestehende Zeichenfolge verwendet.

8 Wenn Sie eine der Einstellungen USER 01 bis USER 03 wählen und auf das MULTI JOG-Rad oder die ►►-Taste (Fernbedienung: ENTER oder ►-Taste) drücken, erscheint die WORD CLIP-Seite, auf der Sie eine Zeichenfolge eingeben können.

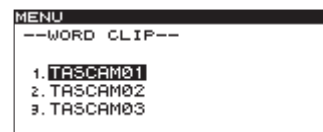

9 Bearbeiten Sie die Zeichenfolge, wie im folgenden Abschnitt beschrieben.

10 Drücken Sie anschließend auf das MULTI JOG-Rad (oder die ENTER-Taste auf der Fernbedienung), um die Eingabe zu bestätigen.

11 Um zur Hauptseite zurückzukehren, drücken Sie die HOME/DISPLAY-Taste (Fernbedienung: HOME/ DISP-Taste).

Anmerkung

Der unter WORD CLIP eingegebene Dateiname wird auch nach dem Ausschalten des Recorders gespeichert.

Namen eingeben und bearbeiten

Um einen Namen einzugeben oder zu bearbeiten, gehen Sie folgendermaßen vor. Wesentlich bequemer ist die Texteingabe, wenn Sie eine Computertastatur anschließen (siehe „Namen mithilfe der Computertastatur eingeben“ auf Seite 78).

Das zu bearbeitende Zeichen wählen (den Cursor bewegen):

Drücken Sie die Tasten ◀◀/▶▶ (Fernbedienung: ◀/▶-Tasten).

Das Zeichen an der Cursorposition ändern

Drehen Sie das MULTI JOG-Rad (Fernbedienung: ▲/▼-Tasten).

Leerschritt einfügen

Halten Sie die SHIFT-Taste gedrückt, und drücken Sie dann die ▶▶-Taste (Fernbedienung: ▶▶-Taste).

Das Zeichen an der Cursorposition löschen

Halten Sie die SHIFT-Taste gedrückt, und drücken Sie dann die ◀◀-Taste (Fernbedienung: ◀◀-Taste).

Alle Zeichen links des Cursors löschen

Halten Sie die SHIFT-Taste gedrückt, und halten Sie dann die ◀◀-Taste gedrückt (Fernbedienung: ◀◀-Taste).

Zwischen Groß- und Kleinbuchstaben umschalten

Drücken Sie die EDIT-Taste.

Die Seite ohne Änderungen verlassen

Drücken Sie die MENU-Taste.

Wichtig

- Sie können die Dateinamen auf einem USB-, SD- oder CF-Speichermedium auch mithilfe eines Computers umbenennen. Das kann aber zur Folge haben, dass sich die Wiederabereihenfolge der Dateien ändert.
- Es lassen sich nur Dateinamen bearbeiten, die aus alphabetischen, numerischen oder Symbolzeichen einer US-amerikanischen Tastatur bestehen. Dateinamen, die folgende Zeichen enthalten, werden auf der RENAME-Seite nicht angezeigt und können auch nicht bearbeitet werden:
- \ / ; : * , ? " < > |

Die Dither-Funktion nutzen

Wenn Sie hoch aufgelöstes Audiomaterial (etwa von einer 24-Bit-Quelle) im WAV-Format mit einer Auflösung von 16 Bit aufnehmen, wird die überschüssige Information normalerweise verworfen. Mit der Dither-Funktion ist es möglich, diese überschüssige Information einzurechnen. Das Ergebnis ist geringeres Quantisierungsrauschen und ein natürlicherer Klang.

1 Drücken Sie die MENU-Taste.

Die MENU-Seite erscheint.

2 Rufen Sie das REC-Menü auf.

3 Wählen Sie OTHERS.

4 Drücken Sie auf das MULTI JOG-Rad oder die ▶▶-Taste (Fernbedienung: ENTER- oder ▶-Taste), um die REC OTHERS-Seite aufzurufen.

5 Wählen Sie DITHER.



6 Drücken Sie auf das MULTI JOG-Rad oder die ▶▶-Taste (Fernbedienung: ENTER- oder ▶-Taste), um nach rechts zur Einstellung zu gelangen.

7 Wählen Sie durch Drehen des MULTI JOG-Rads (Fernbedienung: ▲/▼) eine der folgenden Einstellungen:

- OFF (Aus, Voreinstellung): Die Dither-Funktion ist ausgeschaltet. Die Aufnahme erfolgt mit 16 Bit. Informationen außerhalb des 16-Bit-Bereichs werden verworfen.
- DITHER: Bei diesem Verfahren wird dem Signal ein definiertes Rauschen hinzugefügt. Dadurch verringert sich (paradoxe Weise) das Quantisierungsrauschen.
- N. SHAPE: Der Noise-Shaper verwendet ein Dither-Verfahren, das Zufallsrauschen unterhalb der Quantisierungsstufen hinzufügt und dadurch Quantisierungsverzerrungen reduziert und den Dynamikbereich vergrößert.

8 Um zur Hauptseite zurückzukehren, drücken Sie die HOME/DISPLAY-Taste (Fernbedienung: HOME/DISP-Taste).

Anmerkung

Die Dither-Einstellung bleibt auch nach dem Ausschalten des Geräts gespeichert.

Aufnahmezeit in Abhängigkeit von Speicherkapazität und Aufnahmeformat

Die folgende Tabelle gibt Aufschluss darüber, welche Aufnahmedauer Sie je nach Kapazität des Mediums und gewähltem Aufnahmeformat erwarten können.

Dateiformat der Aufnahme			USB-, SD- und CF-Speichermedien (Stunden:Minuten)				CD-R/CD-RW (Std.:Min.)
			1 GB	2 GB	4 GB	8 GB	700 MB
WAV (Stereo)	44,1 kHz		1:36	3:12	6:24	12:48	---
	48 kHz		1:28	2:56	5:52	11:44	---
WAV (Mono)	44,1 kHz		3:12	6:24	12:48	25:36	---
	48 kHz		2:56	5:52	11:44	23:28	---
MP3 (Stereo)	64 Kbit/s	44,1 kHz / 48 kHz	35:20	70:40	141:20	282:40	24:50
	128 Kbit/s	44,1 kHz / 48 kHz	17:40	35:20	70:40	141:20	12:25
	192 Kbit/s	44,1 kHz / 48 kHz	11:40	23:20	46:40	93:20	8:15
	256 Kbit/s	44,1 kHz / 48 kHz	8:50	17:40	35:20	70:40	6:10
	320 Kbit/s	44,1 kHz / 48 kHz	7:00	14:00	28:00	56:00	4:55
MP3 (Mono)	64 Kbit/s	44,1 kHz / 48 kHz	70:40	141:20	282:40	565:20	49:40
	128 Kbit/s	44,1 kHz / 48 kHz	35:20	70:40	141:20	282:40	24:50
	192 Kbit/s	44,1 kHz / 48 kHz	23:20	46:40	93:20	186:40	16:30
	256 Kbit/s	44,1 kHz / 48 kHz	17:40	35:20	70:40	141:20	12:25
	320 Kbit/s	44,1 kHz / 48 kHz	14:00	28:00	56:00	112:00	9:55
CD-DA	44,1 kHz		---	---	---	---	1:20

- Die angegebenen Zeiten (Minuten:Stunden) sind Näherungswerte. Sie können in der Praxis abweichen.
- Die angegebenen Zeiten stehen nicht für eine ununterbrochene Aufnahme zur Verfügung. Sie geben die insgesamt auf dem jeweiligen Medium verfügbare Aufnahmezeit wieder.

6 – Mit dem Dateimanager arbeiten

Um Ihnen den Zugriff und die Verwaltung Ihrer Audio-dateien zu vereinfachen, enthält der Recorder einen Dateimanager (Finder genannt). Mit diesem können Sie auf die in einer Ordnerstruktur enthaltenen MP3- und WAV-Dateien Ihrer USB-, SD- oder CF-Speichermedien und Daten-CDs (nur SS-CDR200) zugreifen.

Auf der FINDER-Seite können Sie einen Ordner oder eine Datei auswählen, und über die gesonderten Menü-funktionen weiter bearbeiten.

Bei der Arbeit mit USB-, SD- und CF-Speichermedien können Sie beispielsweise Unterordner erstellen, Datei- und Ordnernamen bearbeiten, Dateien und Ordner löschen oder Dateien der Wiedergabeliste hinzufügen. Außerdem ermöglicht Ihnen der Dateimanager, Dateien in andere Ordner zu verschieben oder zu kopieren.

Bei einer nicht abgeschlossenen Daten-CD, die WAV- oder MP3-Dateien enthält, können Sie hingegen lediglich Ordner anlegen oder den aktuellen Ordner wechseln. Dateien auf einer CD können nicht bearbeitet oder einer Wiedergabeliste hinzugefügt werden.

Bei einer Audio-CD, die keine Ordner enthält, wird Ihnen eine andere Form des Dateimanagers angezeigt. (Siehe „Die CD-Titelanzeige aufrufen“ auf Seite 60.)

Tipp

Wenn Sie mit Ihrem Computer auf ein USB-, SD- oder CF-Speichermedium zugreifen, können Sie die Ordnerstruktur auf dem Medium auch dort bearbeiten sowie Ordner und Dateien umbenennen oder löschen. Beachten Sie dabei aber, dass sich die Wiedergabereihenfolge auf dem Recorder anschließend ändern kann.

Den Dateimanager aufrufen

Die hier beschriebenen Funktionen setzen voraus, dass ein USB-, SD- oder CF-Speichermedium, eine Daten-CD mit WAV-/MP3-Dateien oder eine leere, beschreibbare CD eingelegt und ausgewählt ist.

Sie können jederzeit auf den Dateimanager zugreifen (jedoch nicht, wenn Sie gerade aufnehmen oder als Wiedergabebereich PLAYLIST gewählt ist).

Drücken Sie die FINDER-Taste.

Die FINDER-Seite erscheint.

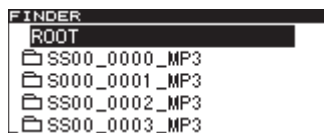

Wenn als Wiedergabebereich ALL gewählt ist, listet der Dateimanager bei gestoppter Wiedergabe das Stammverzeichnis auf.

Wenn als Wiedergabebereich FOLDER gewählt ist, listet der Dateimanager bei gestoppter Wiedergabe den Inhalt des aktuellen Ordners auf.

Wenn Sie die Taste drücken, während sich der Recorder in Wiedergabebereitschaft befindet, zeigt der Dateimanager

unabhängig vom gewählten Wiedergabebereich den Ordner der aktuellen Datei an und markiert diese.

Anmerkung

Der aktuelle Ordner oder die aktuelle Datei erscheint im Dateimanager dunkel hinterlegt.

Im Dateimanager navigieren

Im Dateimanager (auf der FINDER-Seite) werden Ordner und Dateien ähnlich wie auf einem Computer in einer hierarchischen Struktur dargestellt.

- Um im Dateimanager einen Ordner oder eine Datei auszuwählen, verwenden Sie das MULTI JOG-Rad und die ◀◀/▶▶-Tasten (Fernbedienung: Pfeiltasten ▲/▼ und ◀/▶).

- Drücken Sie anschließend auf das Rad (Fernbedienung: ENTER-Taste), um das Kontextmenü für den ausgewählten Ordner oder die ausgewählte Datei aufzurufen.

(Siehe „Die Dateifunktionen nutzen“ und „Die Ordnerfunktionen nutzen“ auf Seite 55.)

- Nachdem Sie einen Ordner markiert haben, drücken Sie die ▶▶-Taste (Fernbedienung: ▶-Taste), um dessen Inhalt anzuzeigen.
- Um zurück zu gehen, drücken Sie die FINDER-Taste.
- Um den aktuellen Ordner zu schließen und in der Ordnerstruktur eine Ebene nach oben zu gehen, drücken Sie die ◀◀-Taste (Fernbedienung: ◀-Taste).
- Um zur Hauptseite zurückzukehren, drücken Sie die HOME/DISPLAY-Taste (Fernbedienung: HOME/DISP-Taste).
- Um zur Hauptseite zurückzukehren und den ausgewählten Ordner oder die ausgewählte Datei wiederzugeben, drücken Sie die PLAY-Taste.

Wenn als Wiedergabebereich FOLDER gewählt ist, wird der ausgewählte Ordner zum aktuellen Ordner.

- Um zur Hauptseite zurückzukehren und den ausgewählten Ordner oder die ausgewählte Datei in Wiedergabebereitschaft zu versetzen, drücken Sie die READY-Taste.

Wenn als Wiedergabebereich FOLDER gewählt ist, wird der ausgewählte Ordner zum aktuellen Ordner.

- Nachdem Sie einen Ordner oder eine Datei ausgewählt haben, können Sie mithilfe der EDIT-Taste das Editiermenü aufrufen.

(Siehe Kapitel „8 – Die Editierfunktionen nutzen (nur USB-/SD-/CF-Medien)“ auf Seite 61.)

Die Symbole des Dateimanagers

Die im Dateimanager (auf der FINDER-Seite) erscheinenden Symbole haben die folgende Bedeutung:

Aktueller Ordner (■)

Dieses Symbol kennzeichnet den aktuell ausgewählten Ordner.

Ordner (📁)

Dieses Symbol erscheint bei allen anderen Ordnern.

Audiodatei (🎵)

Dieses Symbol erscheint vor den Namen von Audiodateien.

Die Dateifunktionen nutzen

- 1 Wählen Sie im Dateimanager die gewünschte Audiodatei aus, und drücken Sie auf das MULTI JOG-Rad (Fernbedienung: ENTER-Taste).

Das Kontextmenü für die ausgewählte Datei erscheint.

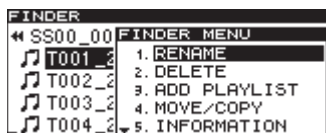

- 2 Drehen Sie das MULTI JOG-Rad (Fernbedienung: ▲/▼-Tasten), um den gewünschten Befehl auszuwählen, und drücken Sie auf das Rad (Fernbedienung: ENTER-Taste), um ihn auszuführen.

Folgende Möglichkeiten stehen zur Auswahl:

Anmerkung

Wenn eine schreibgeschützte SD-Karte eingelegt ist, können die Befehle RENAME, DELETE, ADD PLAYLIST und MOVE/COPY nicht verwendet werden. (Siehe „Schreibschutz der SD-Karte“ auf Seite 27.)

RENAME: Öffnet die RENAME-Seite, auf der Sie den Namen der ausgewählten Datei bearbeiten können. (Siehe „Dateinamen bearbeiten (nur USB-, SD- und CF-Speichermedien)“ auf Seite 56.)

DELETE: Löscht die ausgewählte Datei. (Siehe „Ordner und Dateien löschen (nur USB-, SD- und CF-Speichermedien)“ auf Seite 56.)

ADD PLAYLIST: Fügt die ausgewählte Datei einer Wiedergabeliste hinzu. (Siehe „Einer Wiedergabeliste Titel hinzufügen“ auf Seite 65.)

MOVE/COPY: Verschiebt die ausgewählte Datei an eine andere Position innerhalb desselben Ordners oder verschiebt beziehungsweise kopiert sie in einen anderen Ordner. (Siehe „Dateien verschieben und kopieren (nur USB-, SD- und CF-Medien)“ auf Seite 58.)

INFORMATION: Zeigt Dateiformat und Abtastrate der ausgewählten Datei in einem Einblendfenster an.

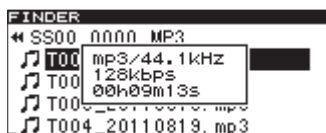

CANCEL: Bricht den Vorgang ab. Das Kontextmenü wird geschlossen und die FINDER-Seite erscheint wieder.

Die Ordnerfunktionen nutzen

- 1 Wählen Sie im Dateimanager den gewünschten Ordner aus, und drücken Sie auf das MULTI JOG-Rad (Fernbedienung: ENTER-Taste).

Das Kontextmenü für den ausgewählten Ordner erscheint.

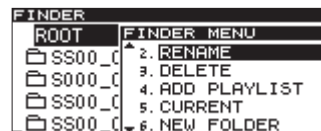

- 2 Drehen Sie das MULTI JOG-Rad (Fernbedienung: ▲/▼-Tasten), um den gewünschten Befehl auszuwählen, und drücken Sie auf das Rad (Fernbedienung: ENTER-Taste), um ihn auszuführen.

Folgende Möglichkeiten stehen zur Auswahl.

Anmerkung

- Alle Funktionen des Kontextmenüs können mit USB-, SD- und CF-Speichermedien verwendet werden. Einige davon lassen sich auch mit nicht abgeschlossenen Daten-CDs nutzen, die MP3/WAV-Dateien enthalten.
- Wenn eine schreibgeschützte SD-Karte eingelegt ist, können die Befehle RENAME, DELETE, ADD PLAYLIST und MOVE/COPY nicht verwendet werden. (Siehe „Schreibschutz der SD-Karte“ auf Seite 27.)

SELECT: Öffnet den ausgewählten Ordner.

RENAME: Öffnet die RENAME-Seite, auf der Sie den Namen des ausgewählten Ordners bearbeiten können. (Siehe „Ordernamen bearbeiten (nur USB-, SD- und CF-Speichermedien)“ auf Seite 56.)

DELETE (USB/SD/CF-Medien): Löscht den ausgewählten Ordner. (Siehe „Ordner und Dateien löschen (nur USB-, SD- und CF-Speichermedien)“ auf Seite 56.)

ADD PLAYLIST: Fügt den ausgewählten Ordner einer Wiedergabeliste hinzu. (Siehe „Einer Wiedergabeliste einen gesamten Ordner hinzufügen“ auf Seite 57.)

CURRENT: Macht den ausgewählten Ordner zum aktuellen Ordner (auf dem Display erscheint zur Bestätigung ein Hinweis).

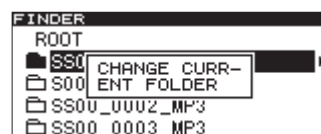

Anmerkung

Die beim Aufnehmen erstellten Audiodateien werden im aktuellen Ordner gespeichert. Wenn Sie einen neuen Ordner erstellen, in dem Ihre Aufnahmedateien gespeichert werden sollen, so können Sie den neuen Ordner in der oben beschriebenen Weise zum aktuellen Ordner machen.

NEW FOLDER: Erstellt einen neuen Ordner. (Siehe „Einen neuen Ordner erstellen (nur USB-, SD- und CF-Medien)“ auf Seite 58.)

6 – Mit dem Dateimanager arbeiten

MOVE/COPY: Verschiebt den ausgewählten Ordner an eine andere Position innerhalb desselben Ordners oder verschiebt beziehungsweise kopiert ihn in einen anderen Ordner. (Siehe „Dateien verschieben und kopieren (nur USB-, SD- und CF-Medien)“ auf Seite 58.)

INFORMATION: Zeigt die Zahl der Audiodateien im ausgewählten Ordner und deren Gesamtlaufzeit in einem Einblendfenster an.



CANCEL: Bricht den Vorgang ab. Das Kontextmenü wird geschlossen und die FINDER-Seite erscheint wieder.

Ordernamen bearbeiten (nur USB-, SD- und CF-Speichermedien)

- 1 Wählen Sie den gewünschten Ordner aus, und drücken Sie auf das **MULTI JOG-Rad**.

Das Kontextmenü erscheint.

- 2 Wählen Sie **RENAME**, und drücken Sie auf das **MULTI JOG-Rad** (Fernbedienung: **ENTER-Taste**).

Es erscheint eine Seite, auf der Sie den Namen des Ordners bearbeiten können.

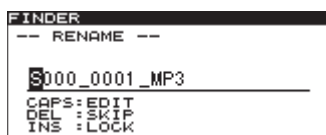

- 3 Ändern Sie den Namen nach Ihren Wünschen.

Gehen Sie dabei vor, wie im Abschnitt „Namen eingeben und bearbeiten“ auf Seite 52 beschrieben.

- 4 Wenn Sie fertig sind, drücken Sie auf das **MULTI JOG-Rad** (Fernbedienung: **ENTER-Taste**), um die Änderung zu bestätigen.

Während der Name geändert wird, erscheint auf dem Display der Hinweis **-- RENAME --** zusammen mit einer Fortschrittsanzeige.

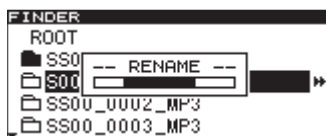

Anschließend erscheint wieder die FINDER-Seite.

Wichtig

Es lassen sich nur Dateinamen bearbeiten, die aus alphabetischen, numerischen oder Symbolzeichen einer US-amerikanischen Tastatur bestehen. Andernfalls wird der Dateiname auf der **RENAME**-Seite nicht angezeigt und kann auch nicht bearbeitet werden. Die folgenden Zeichen können nicht in Namen verwendet werden:

\\ ; : * , ? " < > |

Dateinamen bearbeiten (nur USB-, SD- und CF-Speichermedien)

- 1 Wählen Sie die gewünschte Datei aus, und drücken Sie auf das **MULTI JOG-Rad**.

Das Kontextmenü erscheint.

- 2 Wählen Sie **RENAME**, und drücken Sie auf das **MULTI JOG-Rad** (Fernbedienung: **ENTER-Taste**).

Es erscheint eine Seite, auf der Sie den Namen der Datei bearbeiten können.

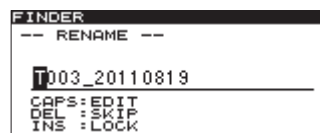

- 3 Ändern Sie den Namen nach Ihren Wünschen.

Gehen Sie dabei vor, wie im Abschnitt „Namen eingeben und bearbeiten“ auf Seite 52 beschrieben.

- 4 Wenn Sie fertig sind, drücken Sie auf das **MULTI JOG-Rad** (Fernbedienung: **ENTER-Taste**), um die Änderung zu bestätigen.

Während der Name geändert wird, erscheint auf dem Display der Hinweis **-- RENAME --** zusammen mit einer Fortschrittsanzeige.

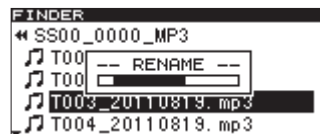

Anschließend erscheint wieder die FINDER-Seite.

Anmerkung

- Sie können die Dateinamen auf einem USB-, SD- oder CF-Speichermedium auch mithilfe eines Computers umbenennen. Das kann aber zur Folge haben, dass sich die Wiedergabereihenfolge der Dateien ändert.
- Es lassen sich nur Dateinamen bearbeiten, die aus alphabetischen, numerischen oder Symbolzeichen einer US-amerikanischen Tastatur bestehen. Andernfalls wird der Dateiname auf der **RENAME**-Seite nicht angezeigt und kann auch nicht bearbeitet werden.
- Die folgenden Zeichen können nicht in Namen verwendet werden:

\\ ; : * , ? " < > |

Ordner und Dateien löschen (nur USB-, SD- und CF-Speichermedien)

Sie haben die Möglichkeit, nicht gewünschte Audiodateien von einem USB-, SD- oder CF-Speichermedium zu löschen. Wenn Sie einen Ordner löschen, werden alle Dateien in diesem Ordner ebenfalls gelöscht. Diese Funktion kann nur im Wiedergabemodus **CONTINUE** genutzt werden.

- 1 Wählen Sie den zu löschenden Ordner oder die zu löschende Datei aus und drücken Sie auf das **MULTI JOG-Rad**.

Das Kontextmenü erscheint.

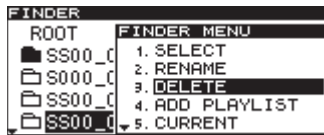

- Wählen Sie **DELETE**, und drücken Sie auf das **MULTI JOG-Rad** (Fernbedienung: **ENTER-Taste**).

Ein Dialogfenster fordert Sie auf, den Vorgang zu bestätigen.



Um ohne zu löschen abzubrechen, können Sie an dieser Stelle die **FINDER-Taste** drücken.

Anmerkung

Falls als Wiedergabemodus eine andere Einstellung als **CONTINUE** ausgewählt ist, erscheint an dieser Stelle die Meldung **NEED CONTINUE**. Ändern Sie den Wiedergabemodus, und führen Sie die Schritte noch einmal aus (siehe „Den Wiedergabemodus festlegen“ auf Seite 31).

- Drücken Sie auf das **MULTI JOG-Rad** (Fernbedienung: **ENTER-Taste**), um den Ordner oder die Datei zu löschen.

Während der Ordner gelöscht wird, erscheint auf dem Display der Hinweis **-- ERASE --** zusammen mit einer Fortschrittsanzeige.



Anschließend erscheint wieder die **FINDER**-Seite.

Anmerkung

Sie können das Löschen des Ordners im Anschluss unmittelbar nach dem Vorgang wieder rückgängig machen. (Siehe „Einen Bearbeitungsvorgang rückgängig machen“ auf Seite 63.)

Einer Wiedergabeliste einen gesamten Ordner hinzufügen

Sie können alle in einem Ordner enthaltenen Dateien gleichzeitig einer Wiedergabeliste hinzufügen. Dateien, die sich in einem Unterordner befinden, werden der Liste jedoch nicht hinzugefügt.

- Wählen Sie den gewünschten Ordner aus, und drücken Sie auf das **MULTI JOG-Rad**.

Das Kontextmenü erscheint.

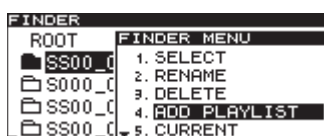

- Wählen Sie **ADD PLAYLIST** und drücken Sie auf das **Rad** (Fernbedienung: **ENTER-Taste**).

Eine Liste der verfügbaren Wiedergabelisten wird angezeigt.



Anmerkung

Falls als Wiedergabemodus eine andere Einstellung als **CONTINUE** ausgewählt ist, erscheint an dieser Stelle die Meldung **NEED CONTINUE**. Ändern Sie den Wiedergabemodus, und führen Sie die Schritte noch einmal aus (siehe „Den Wiedergabemodus festlegen“ auf Seite 31).

- Wählen Sie die gewünschte Wiedergabeliste aus, und drücken Sie auf das **Rad** (Fernbedienung: **ENTER-Taste**).

Der Inhalt der Wiedergabeliste wird angezeigt.



- Drehen Sie das **MULTI JOG-Rad** (Fernbedienung: **▲/▼-Tasten**), um die Position auszuwählen, an der die Dateien des Ordners hinzugefügt werden soll.

Der eingefügte Ordner wird hervorgehoben und zeigt so die Position, an der die Dateien eingefügt werden.

- Drücken Sie auf das **MULTI JOG-Rad** (Fernbedienung: **ENTER-Taste**), um die Dateien an dieser Stelle einzufügen.

Auf dem Display erscheint der Hinweis **-- PLAYLIST -- ADD**.



Anmerkung

- Eine Wiedergabeliste kann maximal 99 Titel enthalten.
- Wenn Sie versuchen, der Liste mehr als 99 Titel hinzuzufügen, erscheint die Meldung **P. LIST FULL**, und der Vorgang wird abgebrochen.
- Titel können einer Wiedergabeliste nicht mehrmals hinzugefügt werden.

6 – Mit dem Dateimanager arbeiten

Dateien einer Wiedergabeliste hinzufügen (nur USB-, SD- und CF-Medien)

Um Dateien einer Wiedergabeliste hinzuzufügen, gehen Sie folgendermaßen vor:

- 1 Wählen Sie die gewünschte Datei aus, und drücken Sie auf das **MULTI JOG**-Rad.

Das Kontextmenü erscheint.

- 2 Wählen Sie **ADD PLAYLIST** und drücken Sie auf das Rad (Fernbedienung: **ENTER**-Taste).

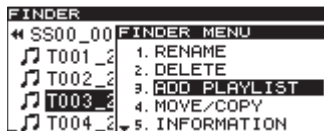

- 3 Eine Liste der verfügbaren Wiedergabelisten wird angezeigt.



- 4 Wählen Sie die gewünschte Wiedergabeliste aus, und drücken Sie auf das Rad (Fernbedienung: **ENTER**-Taste).

Der Inhalt der Wiedergabeliste wird angezeigt.



- 5 Drehen Sie das **MULTI JOG**-Rad (Fernbedienung: **▲/▼**-Tasten), um die Position auszuwählen, an der die Datei hinzugefügt werden soll.

Die Datei wird hervorgehoben und zeigt die Position, an der sie eingefügt wird.

- 6 Drücken Sie auf das **MULTI JOG**-Rad (Fernbedienung: **ENTER**-Taste), um die Datei an dieser Stelle einzufügen.

Auf dem Display erscheint der Hinweis **-- PLAYLIST --** **ADD**.



Anmerkung

- Eine Wiedergabeliste kann maximal 99 Titel enthalten.
- Wenn Sie versuchen, der Liste mehr als 99 Titel hinzuzufügen, erscheint die Meldung **P. LIST FULL**, und der Vorgang wird abgebrochen.
- Titel können einer Wiedergabeliste nicht mehrmals hinzugefügt werden.

Einen neuen Ordner erstellen (nur USB-, SD- und CF-Medien)

- 1 Wählen Sie den Ordner aus, in dem Sie einen neuen Ordner erstellen wollen, und drücken Sie auf das **MULTI JOG**-Rad (Fernbedienung: **ENTER**-Taste).

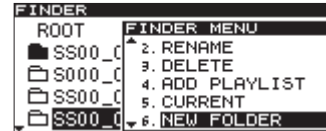

- 2 Wählen Sie **NEW FOLDER** und drücken Sie auf das Rad.

Die **NEW FOLDER**-Seite erscheint.

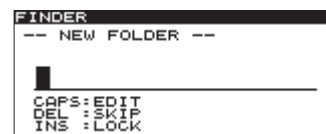

- 3 Geben Sie einen Namen für den Ordner ein.

Gehen Sie dabei vor, wie im Abschnitt „Namen eingeben und bearbeiten“ auf Seite 52 beschrieben.

- 4 Wenn Sie fertig sind, drücken Sie auf das **MULTI JOG**-Rad (Fernbedienung: **ENTER**-Taste), um die Eingabe zu bestätigen.

Während der Ordner hinzugefügt wird, erscheint auf dem Display der Hinweis **-- FOLDER --** zusammen mit einer Fortschrittsanzeige.



Anschließend erscheint wieder die **FINDER**-Seite.

Anmerkung

- Sie können maximal 255 Ordner auf einem USB-, SD- oder CF-Speichermedium erstellen.
- Bei Medien mit einer Kapazität von 2 GB oder weniger können aufgrund von Systembeschränkungen nicht alle 255 Titel im Stammverzeichnis gespeichert werden. Sie können jedoch Unterordner erstellen.

Dateien verschieben und kopieren (nur USB-, SD- und CF-Medien)

Sie können Dateien auf einem USB-, SD- oder CF-Speichermedium innerhalb eines Ordners verschieben oder sie in einen anderen Ordner kopieren oder verschieben. Nutzen Sie hierfür den Dateimanager (die **FINDER**-Seite).

Die folgenden Anweisungen gehen davon aus, dass der entsprechende Ordner bereits geöffnet ist.

Eine Datei innerhalb eines Ordners verschieben

- 1 Wählen Sie die gewünschte Datei aus, und drücken Sie auf das **MULTI JOG-Rad**.

Das Kontextmenü erscheint.

- 2 Wählen Sie **MOVE/COPY** und drücken Sie auf das Rad (Fernbedienung: **ENTER-Taste**).

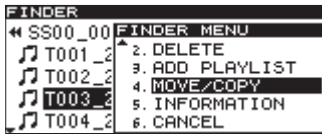

Anmerkung

Falls als Wiedergabemodus eine andere Einstellung als **CONTINUE** ausgewählt ist, erscheint an dieser Stelle die Meldung **NEED CONTINUE**. Ändern Sie den Wiedergabemodus, und führen Sie die Schritte noch einmal aus.

- 3 Drücken Sie auf das **MULTI JOG-Rad** (Fernbedienung: **ENTER-Taste**).

Der Name der zu verschiebenden Datei beginnt zu blinken.

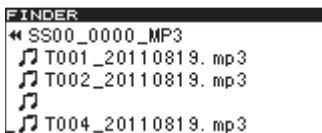

- 4 Drehen Sie das **MULTI JOG-Rad** (Fernbedienung: **▲/▼-Tasten**), um die Datei an die gewünschte Stelle zu verschieben.

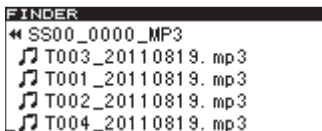

- 5 Wenn Sie fertig sind, drücken Sie auf das Rad (Fernbedienung: **ENTER-Taste**), um das Verschieben zu bestätigen.

Während des Verschiebens erscheint auf dem Display der Hinweis **-- FOLDER --** zusammen mit einer Fortschrittsanzeige.

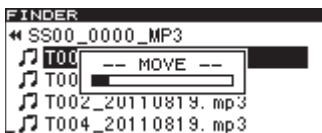

Anschließend erscheint wieder die **FINDER**-Seite.

Dateien zwischen Ordnern verschieben/kopieren

- 1 Wählen Sie die gewünschte Datei aus, und drücken Sie auf das **MULTI JOG-Rad**.

Das Kontextmenü erscheint.

- 2 Wählen Sie **MOVE/COPY** und drücken Sie auf das Rad (Fernbedienung: **ENTER-Taste**).

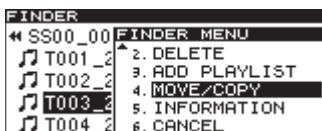

Anmerkung

Falls als Wiedergabemodus eine andere Einstellung als **CONTINUE** ausgewählt ist, erscheint an dieser Stelle die Meldung **NEED CONTINUE**. Ändern Sie den Wiedergabemodus, und führen Sie die Schritte noch einmal aus.

- 3 Drücken Sie auf das **MULTI JOG-Rad** (Fernbedienung: **ENTER-Taste**).

Der Name der zu verschiebenden Datei beginnt zu blinken.

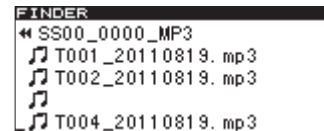

Sobald Sie die blinkende Datei auf einen Ordner bewegen, wird die Datei ausgeblendet und der Ordner hervorgehoben.

- 4 Benutzen Sie das **MULTI JOG-Rad** und die **◀/▶-Tasten** (Fernbedienung: **▲/▼** und **◀/▶-Tasten**), um den Zielordner auszuwählen.

Sobald Sie den Cursor auf die Dateien in diesem Ordner bewegen, erscheint der Name der zu verschiebenden Datei.

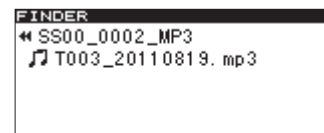

- 5 Drehen Sie das **MULTI JOG-Rad** (Fernbedienung: **▲/▼-Tasten**), um die Datei an die gewünschte Stelle zu verschieben.

- 6 Drücken Sie auf das **MULTI JOG-Rad** (oder die **ENTER-Taste** auf der Fernbedienung), um das folgende Einblendmenü aufzurufen.

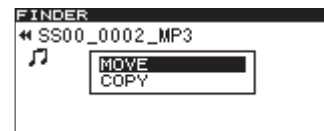

- 7 Wählen Sie **MOVE**, wenn Sie die Datei verschieben wollen, oder wählen Sie **COPY**, um die Datei zu kopieren.

- 8 Drücken Sie auf das **MULTI JOG-Rad** (Fernbedienung: **ENTER-Taste**).

Während des Verschiebens oder Kopierens erscheint auf dem Display der Hinweis **-- MOVE --** beziehungsweise **-- COPY --** zusammen mit einer Fortschrittsanzeige.



Die Datei wird verschoben

Die Datei wird kopiert

Anmerkung

Beim Kopieren mit **COPY** verbleibt die Originaldatei an ihrem ursprünglichen Ort. Beim Verschieben mit **MOVE**

7 – Die CD-Titelanzeige nutzen

Da Audio-CDs keine Ordner enthalten, wird Ihnen eine andere Form des Dateimanagers angezeigt. Auf dieser können Sie den wiederzugebenden Titel auswählen. Wenn es sich um eine nicht abgeschlossene CD-R oder CD-RW im Audio-CD-Format handelt, haben Sie außerdem die Möglichkeit, den CD-Text (also Informationen zu den Titeln und zur CD) zu bearbeiten.

Die folgenden Anweisungen gehen davon aus, dass Sie eine Audio-CD eingelegt und als aktuelles Medium ausgewählt haben.

Die CD-Titelanzeige aufrufen

Sie können die CD-Titelanzeige in jedem Betriebszustand aufrufen, nicht jedoch während der Aufnahme.

Drücken Sie dazu einfach die FINDER-Taste.

Auf dieser Seite werden die auf der CD enthaltenen Titel in der Reihenfolge der Titelnummerierung angezeigt.

Wenn Sie die Seite bei gestopptem Transport aufrufen, ist Titel 1 ausgewählt.

Wenn Sie die Seite dagegen während der Wiedergabe oder Wiedergabebereitschaft aufrufen, ist der aktuelle Titel ausgewählt.

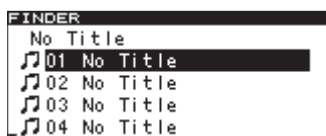

Um die CD-Titelanzeige zu verlassen und zur Hauptseite zurückkehren: Drücken Sie die HOME/DISPLAY-Taste (Fernbedienung: HOME/DISP-Taste).

Den wiederzugebenden Titel auswählen

Um mithilfe der CD-Titelanzeige einen Titel für die Wiedergabe auszuwählen, gehen Sie folgendermaßen vor:

1 Drücken Sie die FINDER-Taste, und wählen Sie die Datei aus, die Sie wiedergeben wollen.

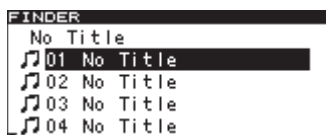

2 Drücken Sie die PLAY-Taste.

Wenn der Transport zuvor gestoppt war, beginnt nun die Wiedergabe des ausgewählten Titels.

Aus der Wiedergabebereitschaft heraus wartet der Recorder am Beginn des ausgewählten Titels.

CD-Text bearbeiten

Wenn Sie eine nicht abgeschlossene CD-R oder CD-RW im Audio-CD-Format eingelegt haben, können Sie auf folgende Weise CD-Text (also Informationen zu den einzelnen Titeln) eingeben und bearbeiten.

1 Drücken Sie die FINDER-Taste, und wählen Sie die gewünschte Datei aus.



2 Drücken Sie auf das MULTI JOG-Rad (Fernbedienung: ENTER-Taste).

Es erscheint eine Seite, auf der Sie den CD-Text bearbeiten können.

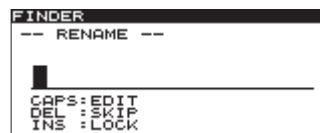

3 Geben Sie den gewünschten Text ein.

Gehen Sie dabei vor, wie im Abschnitt „Namen eingeben und bearbeiten“ auf Seite 52 beschrieben.

4 Drücken Sie anschließend auf das MULTI JOG-Rad (oder die ENTER-Taste auf der Fernbedienung), um die Eingabe zu bestätigen.

Anschließend erscheint wieder die CD-Titelanzeige.

Wichtig

Falls Sie die EJECT-Taste drücken, erscheint die folgende Meldung.



Schließen Sie die CD ab, damit der eingegebene Text auf der CD gespeichert wird. (Siehe „Eine CD abschließen“ auf Seite 46.)

Anmerkung

- Auf die gleiche Weise kann auch der Name der CD geändert werden.
- Es lassen sich nur Dateinamen bearbeiten, die aus alphabetischen, numerischen oder Symbolzeichen einer US-amerikanischen Tastatur bestehen. Andernfalls wird der Dateiname auf der RENAME -Seite nicht angezeigt und kann auch nicht bearbeitet werden.
- Die folgenden Zeichen können nicht in Namen verwendet werden:

\\ ; : * , ? " < > |

8 – Die Editierfunktionen nutzen (nur USB-/SD-/CF-Medien)

Das Editiermenü nutzen

Wichtig

Wenn als Wiedergabemodus **PROGRAM** ausgewählt ist, hat die hier beschriebene **EDIT**-Taste eine andere Funktion (sie löscht den zuletzt hinzugefügten Titel). Vergewissern Sie sich deshalb, dass als Wiedergabemodus **CONTINUE** gewählt ist, bevor Sie eine der hier beschriebenen Aktionen ausführen.

- 1 Um das Editiermenü aufzurufen, drücken Sie die **EDIT**-Taste.



Der Recorder geht in Wiedergabebereitschaft (die **READY**-Taste leuchtet).

- 2 Wählen Sie die gewünschte Aktion durch Drehen des **MULTI JOG**-Rads (Fernbedienung: **▲/▼**-Tasten).
- 3 Drücken Sie anschließend auf das **MULTI JOG**-Rad (oder die **ENTER**-Taste auf der Fernbedienung), um die Auswahl zu bestätigen.

Folgende Aktionen stehen zur Auswahl:

Anmerkung

Die folgenden Aktionen stehen nicht zur Verfügung, wenn eine schreibgeschützte SD-Karte eingelegt und ausgewählt ist. (Siehe „Schreibschutz der SD-Karte“ auf Seite 27.)

DELETE: Löscht die ausgewählte Datei. (Siehe „Dateien löschen“ auf Seite 61.)

DIVIDE: Teilt die ausgewählte Datei. (Siehe „Eine Datei teilen“ auf Seite 61.)

COMBINE: Verbindet die beiden ausgewählten Dateien. (Siehe „Eine Datei teilen“ auf Seite 61.)

UNDO: Macht den letzten Bearbeitungsvorgang rückgängig. (Siehe „Einen Bearbeitungsvorgang rückgängig machen“ auf Seite 63.)

CANCEL: Schließt das Editiermenü. Anschließend erscheint wieder die Hauptseite. Der Recorder bleibt in Wiedergabebereitschaft (die **READY**-Taste leuchtet).

Dateien löschen

Sie können die auf der Hauptseite angezeigte Datei von einem USB-, SD- oder CF-Speichermedium löschen.

Diese Funktion kann nur im Wiedergabemodus **CONTINUE** genutzt werden.

- 1 Wählen Sie die zu löschende Datei mit den Transporttasten (**PLAY**, **◀◀/▶▶** usw.) aus.
- 2 Drücken Sie die **EDIT**-Taste, um das Editiermenü aufzurufen.

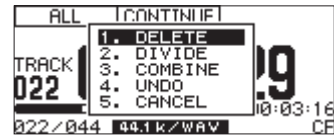

- 3 Wählen Sie **DELETE**, und drücken Sie auf das **MULTI JOG**-Rad (Fernbedienung: **ENTER**-Taste).

Ein Dialogfenster fordert Sie auf, den Vorgang zu bestätigen.



Um den Vorgang an dieser Stelle abzubrechen, drücken Sie die **EDIT**-Taste.

- 4 Drücken Sie auf das **MULTI JOG**-Rad (Fernbedienung: **ENTER**-Taste), um die Datei zu löschen.

Während die Datei gelöscht wird, erscheint auf dem Display der Hinweis **-- ERASE --** zusammen mit einer Fortschrittsanzeige.



Anschließend erscheint wieder die **FINDER**-Seite.

Anmerkung

Sie können das Löschen der Datei im Anschluss unmittelbar nach dem Vorgang wieder rückgängig machen. (Siehe „Einen Bearbeitungsvorgang rückgängig machen“ auf Seite 63.)

Eine Datei teilen

Sie können eine WAV-Datei an einer beliebigen Stelle in zwei Dateien teilen.

Diese Funktion kann nur im Wiedergabemodus **CONTINUE** genutzt werden.

Anmerkung

- **MP3-Dateien können nicht geteilt werden.**
 - Sie können das Teilen der Datei im Anschluss unmittelbar nach dem Vorgang wieder rückgängig machen. (Siehe „Einen Bearbeitungsvorgang rückgängig machen“ auf Seite 63.)
- 1 Suchen Sie mithilfe der Tasten **PLAY**, **◀◀/▶▶** und der Suchfunktionen die Stelle der WAV-Datei auf, an der Sie sie teilen wollen.

Da Sie später noch eine Feineinstellung vornehmen können, genügt es, wenn Sie die ungefähre Position aufsuchen.
 - 2 Drücken Sie während der Wiedergabe oder Wiedergabebereitschaft die **EDIT**-Taste, um das Editiermenü aufzurufen.

8 – Die Editierfunktionen nutzen (nur USB-/SD-/CF-Medien)



3 Wählen Sie **DIVIDE**, und drücken Sie auf das **MULTI JOG-Rad** (Fernbedienung: **ENTER**-Taste).

Die Hauptseite erscheint, und der Recorder befindet sich nun im Jog-Wiedergabemodus.

Im Jog-Wiedergabemodus erscheint auf der Hauptseite anstelle der verstrichenen Laufzeit der aktuelle Framewert. Zudem blinken die **PLAY**- und die **READY**-Taste.

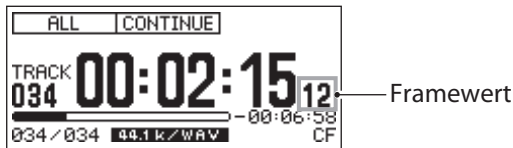

Der Jog-Modus ist hilfreich, um die genaue Position aufzusuchen, an der die Datei geteilt werden soll (den Teilungspunkt).

4 Um den Teilungspunkt mithilfe der Jog-Wiedergabe anzusteuern, drehen Sie das **MULTI JOG-Rad** (Fernbedienung: **◀◀/▶▶**-Tasten).

5 Sobald Sie den gewünschten Punkt gefunden haben, drücken Sie auf das **MULTI JOG-Rad** (Fernbedienung: **ENTER**-Taste).

Ein Dialogfenster fordert Sie auf, den Vorgang zu bestätigen.

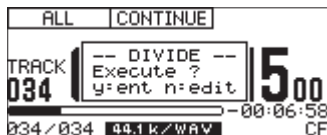

Wenn Sie den Teilungspunkt doch noch verschieben wollen, drücken Sie die **EDIT**-Taste und wiederholen Sie die Schritte 4 und 5.

Anmerkung

Falls die Datei in einer Wiedergabeliste enthalten ist, erscheint auf dem Display die Meldung **P.LIST ENTRY**, um Sie darauf hinzuweisen, dass die betreffende Wiedergabeliste nach diesem Vorgang nicht mehr wiedergegeben werden kann. Sie müssen diese Wiedergabeliste auf der **PLAYLIST EDIT- oder USER PLAYLIST-Seite** neu zusammenstellen.

6 Drücken Sie auf das **MULTI JOG-Rad** (Fernbedienung: **ENTER**-Taste), um den Datei zu teilen.

Während die Datei geteilt wird, erscheint auf dem Display der Hinweis **-- DIVIDE --** zusammen mit einer Fortschrittsanzeige.

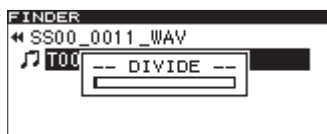

Anschließend erscheint wieder die **FINDER**-Seite.

Dateien zusammenfügen

Sie können zwei **WAV**-Dateien zusammenfügen und zu einer einzigen Datei (einem einzigen Titel) verbinden.

Diese Funktion kann nur im Wiedergabemodus **CONTINUE** genutzt werden.

Anmerkung

- **MP3-Dateien** lassen sich nicht zusammenfügen.
- Ebenso können Sie keine **WAV-Dateien** zusammenfügen, die verschiedene Abtastraten aufweisen oder eine unterschiedliche Anzahl von Kanälen haben.
- Sie können das Zusammenfügen der Dateien unmittelbar nach dem Vorgang rückgängig machen. (Siehe „Einen Bearbeitungsvorgang rückgängig machen“ auf Seite 63.)

1 Wählen Sie die erste der beiden Dateien mit den Transporttasten (**PLAY**, **◀◀/▶▶** usw.) aus.

2 Drücken Sie die **EDIT**-Taste, um das Editiermenü aufzurufen.

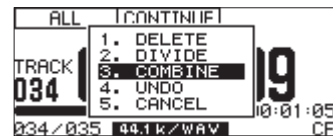

3 Wählen Sie **COMBINE** und drücken Sie auf das **MULTI JOG-Rad** (Fernbedienung: **ENTER**-Taste).

Die ausgewählte Datei ist nun mit einem Häkchen versehen (✓).

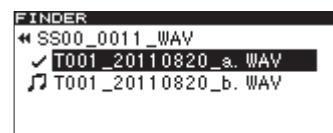

4 Wählen Sie durch Drehen des **MULTI JOG-Rads** (Fernbedienung: **▲/▼**) die Datei, die mit der bereits markierten Datei zusammengefügt werden soll.

5 Drücken Sie auf das **MULTI JOG-Rad** (Fernbedienung: **ENTER**-Taste).

Auf dem Display erscheint ein Bestätigungsdialog, die Tasten **PLAY** und **READY** blinken, und die letzten vier Sekunden vor und nach dem Verbindungspunkt werden wiederholt wiedergegeben.

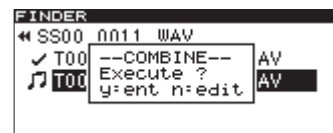

Wenn Sie den Vorgang an dieser Stelle abbrechen wollen, drücken Sie die **EDIT**-Taste. Es erscheint dann wieder die **FINDER**-Seite. Um erneut zwei Dateien zusammenzufügen, wiederholen Sie den Vorgang ab Schritt 1.

Anmerkung

Falls die Datei in einer Wiedergabeliste enthalten ist, erscheint auf dem Display die Meldung **P.LIST ENTRY**, um Sie darauf hinzuweisen, dass die betreffende Wiedergabeliste

8 – Die Editierfunktionen nutzen (nur USB-/SD-/CF-Medien)

nach diesem Vorgang nicht mehr wiedergegeben werden kann. Sie müssen diese Wiedergabeliste auf der **PLAYLIST EDIT- oder USER PLAYLIST-Seite neu zusammenstellen.**

6 Um die Dateien endgültig zusammenzufügen, drücken Sie auf das **MULTI JOG-Rad (Fernbedienung: ENTER-Taste).**

Während die Dateien zusammengefügt werden, erscheint auf dem Display der Hinweis **-- COMBINE --** zusammen mit einer Fortschrittsanzeige.

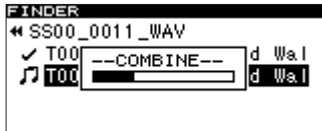

Anschließend erscheint wieder die **FINDER**-Seite.

Während des Vorgangs erscheint auf dem Display der Hinweis **-- UNDO --** zusammen mit einer Fortschrittsanzeige.

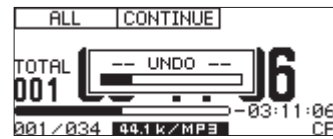

Anschließend erscheint wieder die **FINDER**-Seite. Die von der Aktion betroffene Datei beziehungsweise der betroffene Ordner ist ausgewählt.

Einen Bearbeitungsvorgang rückgängig machen

Die Editiermenü-Befehle Teilen, Zusammenfügen und Löschen von Dateien sowie Löschen von Ordnern können Sie unmittelbar nach dem Vorgang noch rückgängig machen.

Diese Möglichkeit besteht jedoch nur im Wiedergabemodus **CONTINUE**.

Anmerkung

Für das Rückgängigmachen spielt es keine Rolle, welche Datei oder welcher Ordner im Dateimanager ausgewählt ist, bevor Sie das Editiermenü aufrufen.

- 1 Drücken Sie die **EDIT-Taste**, um das Editiermenü aufzurufen.
- 2 Wählen Sie **UNDO**.

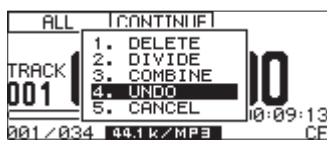

3 Drücken Sie auf das **MULTI JOG-Rad (Fernbedienung: ENTER-Taste).**

Ein Dialogfenster fordert Sie auf, den Vorgang zu bestätigen.

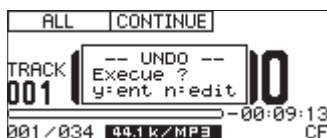

Wenn Sie den Vorgang an dieser Stelle abbrechen wollen, drücken Sie die **EDIT-Taste**. Falls kein Vorgang rückgängig gemacht werden kann, erscheint auf dem Display die Meldung **CAN'T UNDO**.

- 4 Drücken Sie auf das **MULTI JOG-Rad (Fernbedienung: ENTER-Taste)**, um den letzten Schritt rückgängig zu machen.

9 – Wiedergabelisten bearbeiten (nur USB-/SD-/CF-Medien)

Überblick

Wenn Sie ein USB-, SD- oder CF-Speichermedium zum ersten Mal in den Recorder einlegen, werden automatisch drei leere Wiedergabelisten (01–03) erstellt. Den Wiedergabelisten können Sie beliebige Titel hinzufügen. Wenn Sie anschließend als Wiedergabebereich die Option PLAYLIST wählen, werden nur die Titel der aktuellen Wiedergabeliste wiedergegeben.

Für die Bearbeitung steht Ihnen ein Wiedergabelisten-Manager zur Verfügung.

Um ihn über das Menü aufzurufen, wählen Sie im PLAY-Menü den Eintrag P.L. EDIT, worauf die PLAYLIST EDIT-Seite erscheint.

Wenn als Wiedergabebereich (siehe „Der Wiedergabebereich“ auf Seite 30) PLAYLIST gewählt ist, erscheint stattdessen die USER PLAYLIST-Seite.

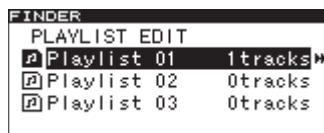

Die PLAYLIST EDIT-Seite

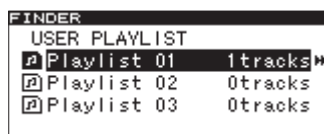

Die USER PLAYLIST-Seite

Sobald Sie eine der Wiedergabelisten Playlist 01 bis Playlist 03 ausgewählt und geöffnet haben, werden die darin enthaltenen Titel angezeigt. Hier können Sie nun mithilfe des Kontextmenüs Titel verschieben oder löschen, Informationen anzeigen oder neue Titel hinzufügen.

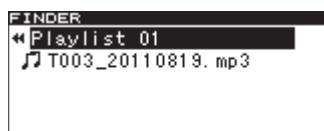

Inhalt der Wiedergabeliste 01

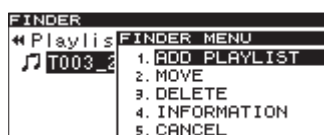

Das Kontextmenü für Wiedergabelisten

Den Wiedergabelisten-Manager aufrufen

Wenn als Wiedergabebereich PLAYLIST gewählt ist, können Sie bei gestopptem Transport, während der Wiedergabe oder Wiedergabebereitschaft auf den Wiedergabelisten-Manager zugreifen.

Drücken Sie dazu die FINDER-Taste.

Die USER PLAYLIST-Seite erscheint.



Im Wiedergabelisten-Manager navigieren

Der Wiedergabelisten-Manager enthält drei Wiedergabelisten. In der rechten Spalte sehen Sie, wieviele Titel die jeweilige Wiedergabeliste enthält.

Um eine Wiedergabeliste auszuwählen, markieren Sie sie mithilfe des MULTI JOG-Rads (Fernbedienung: ▲/▼-Tasten).

Nun haben Sie die folgenden Möglichkeiten:

- **Um die in der Wiedergabeliste enthaltenen Titel der Reihe nach wiederzugeben, drücken Sie die PLAY-Taste.**

Die Wiedergabe beginnt, und auf dem Display erscheint wieder die Hauptseite. Die ausgewählte Wiedergabeliste wird nun zur aktuellen Wiedergabeliste.

- **Um am Beginn der Wiedergabeliste auf Wiedergabebereitschaft zu schalten, drücken Sie die READY-Taste.**

Der Recorder schaltet auf Wiedergabebereitschaft, und auf dem Display erscheint wieder die Hauptseite. Die ausgewählte Wiedergabeliste wird nun zur aktuellen Wiedergabeliste.

- **Um die Wiedergabeliste anzuzeigen, drücken Sie auf das MULTI JOG-Rad oder die ►►-Taste (Fernbedienung: ENTER- oder ►-Taste).**

Auf der nun erscheinenden Seite werden die Titel der Wiedergabeliste angezeigt.



- **Um das Kontextmenü für die ausgewählte Wiedergabeliste anzuzeigen, drücken Sie in der geöffneten Wiedergabeliste auf das MULTI JOG-Rad (Fernbedienung: ENTER-Taste).**

Die Optionen des Kontextmenüs sind weiter unten erklärt.



Eine Wiedergabeliste bearbeiten

Mithilfe des Kontextmenüs (FINDER MENU) können Sie einer Wiedergabeliste Titel hinzufügen sowie Titel in der Liste verschieben und aus dieser entfernen.

Die folgenden Anweisungen gehen davon aus, dass Sie bereits eine Wiedergabeliste geöffnet haben.

- 1 Um das Kontextmenü für die ausgewählte Wiedergabeliste anzuzeigen, drücken Sie in der geöffneten Wiedergabeliste auf das MULTI JOG-Rad (Fernbedienung: ENTER-Taste).

(Siehe „Im Wiedergabelisten-Manager navigieren“ auf Seite 64.)

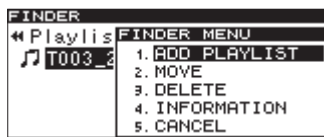

- 2 Drehen Sie das MULTI JOG-Rad (Fernbedienung: ▲/▼-Tasten), um den gewünschten Befehl auszuwählen, und drücken Sie auf das Rad (Fernbedienung: ENTER-Taste), um ihn auszuführen.

Folgende Möglichkeiten stehen zur Auswahl.

Anmerkung

Wenn eine schreibgeschützte SD-Karte eingelegt ist, können Sie keine Titel hinzufügen, verschieben oder löschen (die Befehle ADD PLAYLIST, MOVE und DELETE sind ohne Funktion). (Siehe „Schreibschutz der SD-Karte“ auf Seite 27.)

ADD PLAYLIST: Fügt der Wiedergabeliste einen Titel hinzu. (Siehe „Einer Wiedergabeliste Titel hinzufügen“ auf Seite 65.)

MOVE: Verschiebt den ausgewählten Titel innerhalb der Wiedergabeliste. (Siehe „Einen Titel innerhalb der Wiedergabeliste verschieben“ auf Seite 66.)

DELETE: Entfernt den ausgewählten Titel aus der Wiedergabeliste. (Siehe „Titel aus einer Wiedergabeliste entfernen“ auf Seite 66.)

INFORMATION: Zeigt die Zahl aller Titel in der Wiedergabeliste sowie deren Gesamtlaufzeit an.

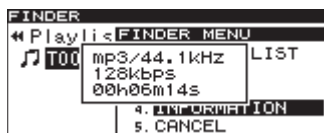

CANCEL: Bricht die aktuelle Aktion ab und schließt das Kontextmenü. Die Seite mit dem Inhalt der Wiedergabeliste wird wieder angezeigt.

Einer Wiedergabeliste Titel hinzufügen

Um der Wiedergabeliste einen Titel hinzuzufügen, gehen Sie wie im Folgenden beschrieben vor. Indem Sie einen Ordner auswählen, können Sie alle darin enthaltenen Dateien in einem Arbeitsgang der Wiedergabeliste hinzufügen. Dateien in Unterordnern werden nicht hinzugefügt.

- 1 Wählen Sie aus dem Kontextmenü die Option ADD PLAYLIST.
- 2 Drücken Sie auf das MULTI JOG-Rad (Fernbedienung: ENTER-Taste).

Der Dateimanager erscheint.

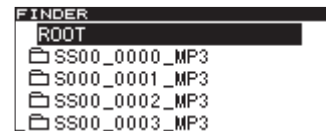

- 3 Wählen Sie die gewünschte Datei oder den gewünschten Ordner aus.

Nähere Hinweise, wie Sie den Dateimanager nutzen, finden Sie im Abschnitt „Im Dateimanager navigieren“ auf Seite 54.

- 4 Drücken Sie auf das MULTI JOG-Rad (Fernbedienung: ENTER-Taste).

Auf dem Display erscheint der Hinweis -- PLAYLIST -- ADD, und die ausgewählten Dateien beziehungsweise alle Dateien des ausgewählten Ordners werden der Wiedergabeliste hinzugefügt.



Anmerkung

- Eine Wiedergabeliste kann maximal 99 Titel enthalten.
- Wenn Sie versuchen, der Liste mehr als 99 Titel hinzuzufügen, erscheint die Meldung P. LIST FULL, und der Vorgang wird abgebrochen.
- Titel können einer Wiedergabeliste nicht mehrmals hinzugefügt werden.

9 – Wiedergabelisten bearbeiten (nur USB-/SD-/CF-Medien)

Titel aus einer Wiedergabeliste entfernen

Um einen oder alle Titel aus einer der drei Wiedergabelisten zu entfernen, gehen Sie wie im Folgenden beschrieben vor. Titel, die Sie aus der Wiedergabeliste entfernen, werden nicht vom Speichermedium gelöscht.

- 1 Wählen Sie durch Drehen des **MULTI JOG**-Rads (Fernbedienung: **▲/▼**-Tasten) eine Wiedergabeliste oder einen Titel einer Wiedergabeliste aus.

(Wenn Sie eine Wiedergabeliste auswählen, werden alle Titel aus dieser Wiedergabeliste entfernt.)

- 2 Drücken Sie auf das **MULTI JOG**-Rad (Fernbedienung: **ENTER**-Taste).

Das Kontextmenü erscheint.

- 3 Wählen Sie **DELETE**.

- 4 Drücken Sie auf das **MULTI JOG**-Rad (Fernbedienung: **ENTER**-Taste).

Ein Dialogfenster fordert Sie auf, den Vorgang zu bestätigen.

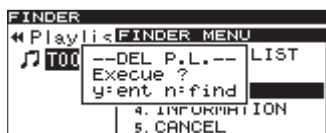

- 5 Drücken Sie auf das **MULTI JOG**-Rad (Fernbedienung: **ENTER**-Taste), um den (die) Titel zu entfernen.

Um ohne zu löschen abzubrechen, können Sie an dieser Stelle die **FINDER**-Taste drücken.

Einen Titel innerhalb der Wiedergabeliste verschieben

Sie können die Reihenfolge der Titel innerhalb einer Wiedergabeliste ändern, indem Sie einzelne Titel verschieben.

- 1 Wählen Sie den Titel aus, den Sie verschieben wollen.

- 2 Drücken Sie auf das **MULTI JOG**-Rad (Fernbedienung: **ENTER**-Taste).

Das Kontextmenü erscheint.

- 3 Wählen Sie **MOVE**, und drücken auf das **MULTI JOG**-Rad (Fernbedienung: **ENTER**-Taste).

Der Name des zu verschiebenden Titels beginnt zu blinken.

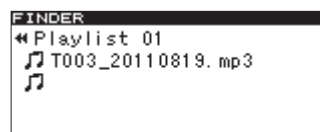

- 4 Wählen Sie durch Drehen des **MULTI JOG**-Rads (Fernbedienung: **▲/▼**-Tasten) die Stelle innerhalb der Wiedergabeliste aus, an die Sie den Titel verschieben wollen.



- 5 Wenn Sie fertig sind, drücken Sie auf das **MULTI JOG**-Rad (Fernbedienung: **ENTER**-Taste), um das Verschieben zu bestätigen.

Während des Verschiebens erscheint auf dem Display der Hinweis **-- PLAYLIST --** zusammen mit einer Fortschrittsanzeige. Anschließend erscheint wieder der Inhalt der Wiedergabeliste.

Sie können die Dateien auf einem USB-, SD- oder CF-Speichermedium auf eine leere CD kopieren, wobei sie wahlweise ins CD-DA-Format umgewandelt werden. Umgekehrt können Sie aber auch die Daten einer CD auf ein USB-, SD- oder CF-Speichermedium übertragen. Wenn es sich um eine Audio-CD handelt, können Sie dabei das Audioformat festlegen, in das die CD-Titel umgewandelt werden.

Da Sie für den Kopiervorgang das **CD**-Menü nutzen werden, wählen Sie als aktuelles Medium **CD** aus. Bevor Sie die unten beschriebenen Aktionen ausführen, legen Sie eine CD und ein USB-, SD- oder CF-Speichermedium in den Recorder ein.

Anmerkung

Es ist nicht möglich, auf eine schreibgeschützte SD-Karte zu kopieren. (Siehe „Schreibschutz der SD-Karte“ auf Seite 27.)

Von einem USB-, SD- oder CF-Speichermedium auf CD kopieren

Beim Kopieren von MP3- oder WAV-Dateien von einem USB-, SD- oder CF-Speichermedium auf eine unbeschriebene CD-R oder CD-RW haben Sie die Wahl, ob die Daten ohne Konvertierung kopiert werden sollen (es entsteht eine Daten-CD) oder ob eine Audio-CD erstellt werden soll.

Wenn Sie sich für das Audio-CD-Format entscheiden, werden die MP3- oder WAV-Dateien in das von Audio-CDs verwendete CD-DA-Format umgewandelt.

Falls die CD bereits Daten enthält, aber noch nicht abgeschlossen wurde, liegt das Format der CD bereits fest und kann nicht mehr geändert werden.

Anmerkung

- WAV-Dateien lassen sich mit diesem Recorder nicht direkt auf CD aufzeichnen. Sie können jedoch WAV-Dateien von einem USB-, SD- oder CF-Speichermedium auf eine CD-R/CD-RW kopieren.
- Diese auf einer Daten-CD enthaltenen WAV-Dateien kann dieser Recorder ebenfalls wiedergeben.

Eine Audio-CD erstellen

In diesem Abschnitt erfahren Sie, wie Sie MP3- oder WAV-Dateien von einem USB-, SD- oder CF-Speichermedium im Audio-Format auf CD brennen.

Dabei gehen wir davon aus, dass das Speichermedium mit den zu kopierenden Dateien und die zu beschreibende CD eingelegt sind und Sie die CD als aktuelles Medium ausgewählt haben.

1 Drücken Sie die MENU-Taste.

Die MENU-Seite erscheint.

2 Rufen Sie das CD-Menü auf.

3 Wählen Sie BURN TO CD.

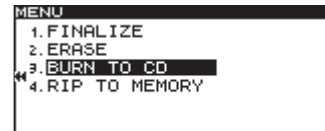

4 Drücken Sie auf das MULTI JOG-Rad (Fernbedienung: ENTER-Taste).

Es erscheint ein Einblendmenü, in dem Sie das Quellmedium auswählen können.

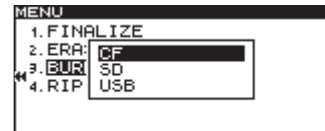

5 Wählen Sie das Speichermedium aus, das die zu kopierenden Dateien enthält.

6 Drücken Sie auf das MULTI JOG-Rad (Fernbedienung: ENTER-Taste).

Es erscheint ein weiteres Dialogfenster, in dem Sie das Format der zu beschreibenden CD festlegen können.

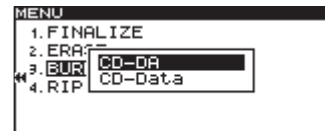

Wenn die CD bereits CD-Titel enthält, erscheint das Dialogfenster nicht. Es wird dann automatisch CD-DA für Audio-CDs gewählt. Fahren Sie in diesem Fall mit Schritt 8 fort.

Wenn das Medium noch eingelesen wird, erscheint der Hinweis MEDIA READ zusammen mit einem Fortschrittsanzeige.

Wenn das ausgewählte Medium nicht eingelegt ist, erscheint die Meldung MEDIA READ ERROR zusammen mit dem Medientyp (z. B. CF READ).

7 Wählen Sie CD-DA.

8 Drücken Sie auf das MULTI JOG-Rad (Fernbedienung: ENTER-Taste).

Die BURN SOURCE SELECT-Seite erscheint.

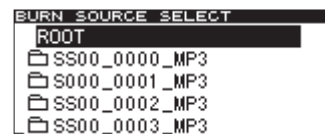

9 Wählen Sie hier die Dateien aus, die auf die CD geschrieben werden sollen.

Sie können hier keine Ordner auswählen. Um mehrere Dateien auszuwählen, drücken Sie jeweils die FUNCTION-Taste.

Die ausgewählten Dateien werden mit einem Häkchen (✓) gekennzeichnet. Eine Mehrfachauswahl ist nur bei Dateien möglich, die sich im selben Ordner befinden.

Um eine markierte Datei wieder abzuwählen, drücken Sie erneut die FUNCTION-Taste.

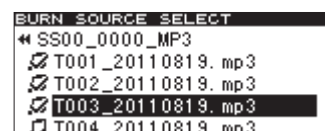

Wichtig

- Da Sie nur Dateien auswählen können, die sich im selben Ordner befinden, können Sie den aktuellen Ordner nicht mehr verlassen, sobald Sie die erste Datei mit der **FUNCTION**-Taste markiert haben.
- Wenn Sie in Schritt 10 unten versuchen, eine bereits ausgewählte Datei nochmals mit dem Befehl **ADD TRACK** hinzuzufügen, erscheint die Meldung **Already has been entered** (Bereits hinzugefügt).
- Wenn Sie versuchen, eine Datei mit einer Länge von weniger als 4 Sekunden auszuwählen, erscheint die Meldung **Cannot burn under 4s** (Brennen unter 4 Sekunden nicht möglich).
- Wenn Sie nur eine einzige Datei kopieren wollen, kann das Markieren mithilfe der **FUNCTION**-Taste entfallen. Es genügt, wenn Sie die Datei auswählen und mit Schritt 10 fortfahren.

10 Wenn Sie alle auf die CD zu schreibenden Dateien ausgewählt haben, drücken Sie auf das MULTI JOG-Rad, um die Auswahl zu bestätigen.

11 Die CD-Titelliste (TRACK LIST) erscheint.

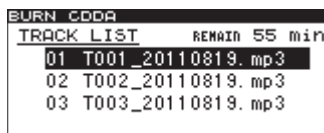

Rechts oben auf der Seite können Sie ablesen, wie viel Zeit nach dem Schreibvorgang noch auf der CD verfügbar sein wird ((REMAIN XXmin).

Wenn auf der CD nicht mehr genügend Platz vorhanden ist, erscheint hier die Meldung **OVER**, und der Schreibvorgang kann nicht gestartet werden. In diesem Fall müssen Sie zunächst einige der markierten Dateien abwählen, bis die Meldung nicht mehr erscheint.

Falls die CD bereits Titel enthält, so werden diese ebenfalls in der Liste aufgeführt.

Vorhandene Titel sind mit einem Notensymbol (♪) gekennzeichnet. Nur Titel ohne ein solches Symbol werden auf die CD geschrieben.

Anmerkung

Falls erforderlich, können Sie die Reihenfolge der Titel ändern oder nicht gewünschte entfernen. Nähere Hinweise hierzu finden Sie in den Abschnitten „Die Titelfolge ändern“ und „Dateien aus der Titelliste entfernen“ weiter unten.

12 Um die Dateien endgültig auf die CD zu schreiben, drücken Sie auf das MULTI JOG-Rad (Fernbedienung: ENTER-Taste).

Das folgende Einblendmenü erscheint.



13 Wenn Sie der Liste doch noch Titel hinzufügen möchten, wählen Sie die Option ADD TRACK und

drücken auf das Rad (Fernbedienung: ENTER-Taste). (Sie kehren zu Schritt 9 zurück.)

Wenn Sie die Reihenfolge der Titel ändern wollen, wählen Sie **MOVE TRACK**. Einzelheiten dazu siehe weiter unten („Die Titelfolge auf der CD ändern“ auf Seite 68).

Wenn Sie Ihre Wahl getroffen haben und mit dem Brennen beginnen wollen, wählen Sie die Option **BURN EXECUTE**, und drücken Sie auf das Rad (Fernbedienung: **ENTER**-Taste).

Ein Dialogfenster fordert Sie auf, den Vorgang zu bestätigen.

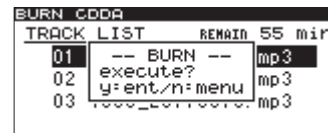

14 Drücken Sie noch einmal auf das MULTI JOG-Rad (Fernbedienung: ENTER-Taste).

Die Dateien werden auf die CD geschrieben.

Während des Vorgangs erscheint auf dem Display der Hinweis **-- BURN --** zusammen mit einer Fortschrittsanzeige.

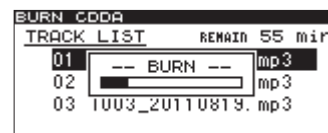

Anschließend erscheint wieder das CD-Menü.

Die Titelfolge auf der CD ändern

Wenn die Titelliste (**TRACK LIST**) angezeigt wird, können Sie die Titelfolge auf der CD ändern. Gehen Sie dazu wie unten beschrieben vor. Die Reihenfolge bereits auf die CD geschriebener Titel lässt sich natürlich nicht mehr ändern.

1 Wählen Sie durch Drehen des MULTI JOG-Rads (Fernbedienung: ▲/▼-Tasten) den zu verschiebenden Titel aus.

2 Drücken Sie auf das Rad (Fernbedienung: ENTER-Taste).

Es erscheint ein Einblendmenü.

3 Wählen Sie MOVE TRACK, und drücken Sie auf das Rad (Fernbedienung: ENTER-Taste).

Der ausgewählte Titel beginnt zu blinken.

4 Verschieben Sie den Titel durch Drehen des MULTI JOG-Rads (Fernbedienung: ▲/▼-Tasten) an die gewünschte Stelle.

5 Wenn Sie fertig sind, drücken Sie auf das Rad (Fernbedienung: ENTER-Taste), um das Verschieben zu bestätigen.

6 Wiederholen Sie die Schritte 1–5 für alle weiteren zu verschiebenden Titel.

Titel aus der Titelliste entfernen

Solange die Titelliste (TRACK LIST) angezeigt wird, können Sie Titel daraus entfernen. Titel, die bereits auf die CD geschrieben wurden, lassen sich natürlich nicht mehr entfernen.

- 1 Drücken Sie auf das **MULTI JOG-Rad** (Fernbedienung: **ENTER-Taste**).
Der Dateimanager für das ausgewählte Speichermedium erscheint. Die bereits in der CD-Titelliste enthaltenen Titel erkennen Sie an den Häkchen.
- 2 Wählen Sie durch Drehen des **MULTI JOG-Rad** (Fernbedienung: **▲/▼-Tasten**) den zu entfernenden Titel aus.
- 3 Drücken Sie auf das **MULTI JOG-Rad** (Fernbedienung: **ENTER-Taste**), um das Häkchen (✓) neben dem Titel zu entfernen.
- 4 Wiederholen Sie die Schritte 2–3 für alle weiteren zu entfernenden Titel.

Eine Daten-CD erstellen

In diesem Abschnitt erfahren Sie, wie Sie MP3- oder WAV-Dateien von einem USB-, SD- oder CF-Speichermedium ohne Umwandlung auf CD kopieren, um eine Daten-CD zu erstellen.

Dabei gehen wir davon aus, dass das Speichermedium mit den zu kopierenden Dateien und die zu beschreibende CD eingelegt sind und Sie die CD als aktuelles Medium ausgewählt haben.

Anmerkung

Beachten Sie, dass Sie die WAV-Dateien von einem USB-, SD- oder CF-Speichermedium nur auf die CD kopieren können; eine direkte Aufnahme von WAV-Dateien auf CD ist hingegen nicht möglich.

- 1 Drücken Sie die **MENU-Taste**.
Die MENU-Seite erscheint.
- 2 Rufen Sie das **CD-Menü** auf.
- 3 Wählen Sie **BURN TO CD**.

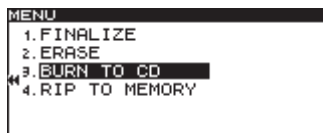

- 4 Drücken Sie auf das **MULTI JOG-Rad** (Fernbedienung: **ENTER-Taste**).
Es erscheint ein Einblendmenü, in dem Sie das Quellmedium auswählen können.

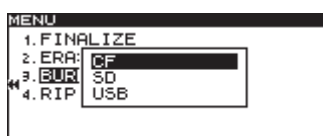

- 5 Wählen Sie das Speichermedium aus, das die zu kopierenden Dateien enthält.

- 6 Drücken Sie auf das **MULTI JOG-Rad** (Fernbedienung: **ENTER-Taste**).

Es erscheint ein weiteres Dialogfenster, in dem Sie das Format der zu beschreibenden CD festlegen können.

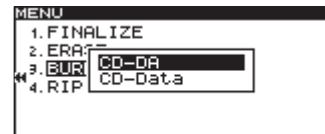

Wenn die CD bereits CD-Titel enthält, erscheint das Dialogfenster nicht. Es wird dann automatisch **CD-DATA** für Daten-CDs gewählt. Fahren Sie in diesem Fall mit Schritt 8 fort.

Wenn das Medium noch eingelesen wird, erscheint der Hinweis **MEDIA READ** zusammen mit einem Fortschrittsanzeige.

Wenn das ausgewählte Medium nicht eingelegt ist, erscheint die Meldung **MEDIA READ ERROR** zusammen mit dem Medientyp (z. B. **CF READ**).

- 7 Wählen Sie **CD-Data**.

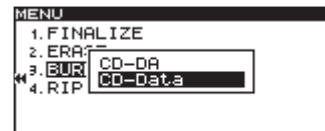

- 8 Drücken Sie auf das **MULTI JOG-Rad** (Fernbedienung: **ENTER-Taste**).

Der Dateimanager für das ausgewählte Speichermedium erscheint.

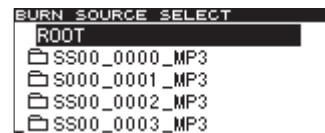

- 9 Wählen Sie den Ordner oder die Datei aus, der/die auf CD kopiert werden soll.

Wenn Sie einen Ordner auswählen, werden alle darin enthaltenen Dateien auf die CD kopiert.

Um mehrere Dateien oder Ordner auszuwählen, drücken Sie jeweils die **FUNCTION-Taste** (Fernbedienung: **FUNC-Taste**).

Die ausgewählten Dateien/Ordner werden mit einem Häkchen (✓) gekennzeichnet. Eine Mehrfachauswahl ist nur bei Dateien und Ordnern möglich, die sich im selben Ordner befinden.

Um eine markierte Datei oder einen markierten Ordner wieder abzuwählen, drücken Sie erneut die **FUNCTION-Taste** (Fernbedienung: **FUNC-Taste**).

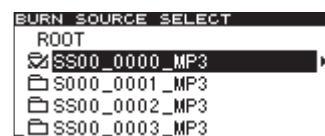

Anmerkung

- Da Sie nur Dateien und Ordner auswählen können, die sich im selben Ordner befinden, können Sie den aktuellen Ordner nicht mehr verlassen, sobald Sie die erste Datei

oder den ersten Ordner mit der **FUNCTION**-Taste markiert haben.

- Wenn Sie nur eine einzige Datei oder einen einzelnen Ordner kopieren wollen, kann das Markieren mithilfe der **FUNCTION**-Taste entfallen. Es genügt, wenn Sie die Datei oder den Ordner auswählen und mit Schritt 10 fortfahren.

10 Wenn Sie alle auf die CD zu schreibenden Dateien ausgewählt haben, drücken Sie auf das **MULTI JOG**-Rad, um die Auswahl zu bestätigen.

Auf der nun erscheinenden Seite (**BURN TARGET SELECT**) wählen Sie das Ziel für den Kopiervorgang aus.



Falls auf der CD nicht genügend Platz verfügbar ist oder die maximale Titelzahl überschritten wurde, lässt sich das Kopierziel nicht auswählen. Entfernen Sie in einem solchen Fall einige Ordner oder Dateien aus Ihrer Auswahl, um fortfahren zu können.

Wenn die Gesamtgröße der zu kopierenden Dateien den freien Speicherplatz auf der CD überschreitet, erscheint die Meldung **CAPACITY OVER**.

Wenn durch den Kopiervorgang die Maximalzahl von Titeln auf der CD überschritten würde, erscheint die Meldung **TRACK OVER**.

11 Wählen Sie das Ziel für den Kopiervorgang aus.

Wenn auf der CD bereits eine Ordnerstruktur vorhanden ist, wählen Sie einen Ordner oder eine Datei aus.

Die neuen Ordner oder Dateien werden nach dem ausgewählten Ordner (bzw. der ausgewählten Datei) eingefügt.



12 Drücken Sie auf das **MULTI JOG**-Rad (Fernbedienung: **ENTER**-Taste), um die Auswahl zu bestätigen.

Ein Dialogfenster fordert Sie auf, den Vorgang zu bestätigen.

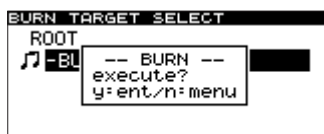

Im Falle eines Namenskonflikts (am Speicherort ist bereits eine Datei gleichen Namens vorhanden) erscheint die folgende Meldung:

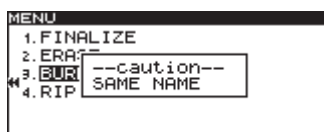

Die Meldung verschwindet kurz darauf. Sie müssen zunächst die vorhandene Datei umbenennen oder entfernen.

13 Drücken Sie noch einmal auf das **MULTI JOG**-Rad (Fernbedienung: **ENTER**-Taste).

Die Dateien werden auf die CD geschrieben.

Während des Vorgangs erscheint auf dem Display der Hinweis **-- BURN --** zusammen mit einer Fortschrittsanzeige.

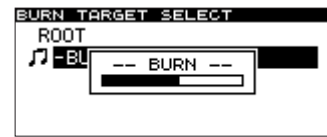

Anschließend erscheint wieder das **CD**-Menü.

Anmerkung

Wenn Sie nach dem Vorgang die **EJECT**-Taste drücken, wird die CD vor dem Auswerfen automatisch abgeschlossen. (Siehe „Eine CD abschließen“ auf Seite 46.)

Titel von CD auf ein USB-, SD- oder CF-Speichermedium kopieren

Sie können die Dateien bzw. Titel einer CD auf ein USB-, SD- oder CF-Speichermedium kopieren. Wenn Sie von einer Audio-CD kopieren, werden die einzelnen Titel automatisch in das gewünschte Dateiformat (MP3 oder WAV) umgewandelt.

Wenn Sie von einer Daten-CD mit MP3- oder WAV-Dateien kopieren, werden die Dateien unverändert übertragen.

Titel von einer Audio-CD kopieren

Im folgenden Abschnitt erfahren Sie, wie Sie Titel von einer Audio-CD auf ein USB-, SD- oder CF-Speichermedium kopieren. Die Titel werden dabei in MP3- oder WAV-Dateien umgewandelt.

Dabei gehen wir davon aus, dass Sie die Audio-CD eingelegt und als aktuelles Medium ausgewählt haben. Außerdem sollten Sie das Speichermedium, auf das die Dateien kopiert werden, bereits eingelegt haben.

1 Drücken Sie die **MENU**-Taste.

Die **MENU**-Seite erscheint.

2 Rufen Sie das **CD**-Menü auf.

3 Wählen Sie **RIP TO MEMORY**.

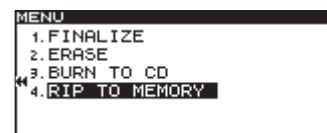

4 Drücken Sie auf das **MULTI JOG**-Rad (Fernbedienung: **ENTER**-Taste).

Es erscheint ein Einblendmenü, in dem Sie das Kopierziel auswählen können.

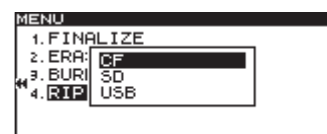

- Wählen Sie das Speichermedium aus, auf das die Dateien kopiert werden sollen.
- Drücken Sie auf das **MULTI JOG**-Rad (Fernbedienung: **ENTER**-Taste).

Es erscheint ein Einblendmenü, in dem Sie das Dateiformat auswählen können.



Wenn das Medium noch eingelesen wird, erscheint der Hinweis **MEDIA READ** zusammen mit einem Fortschrittsanzeige.

Wenn das ausgewählte Medium nicht eingelegt ist, erscheint die Meldung **MEDIA READ ERROR** zusammen mit dem Medientyp (z. B. **CF READ**).

- Wählen Sie durch Drehen des **MULTI JOG**-Rad (Fernbedienung: **▲/▼**-Tasten) das gewünschte Dateiformat aus.

FILE: Legt das Dateiformat fest. Einstellmöglichkeiten: **.mp3** (Voreinstellung), **.wav**

BITRATE: Legt die Bitrate für das MP3-Format fest. Einstellmöglichkeiten: **64kbps**, **128kbps**, **192kbps** (Voreinstellung), **256kbps**, **320kbps**

Anmerkung

Die Dateien werden ausschließlich mit einer Abtastrate von 44,1 kHz gespeichert.

- Wenn Sie fertig sind, drücken Sie auf das **MULTI JOG**-Rad (Fernbedienung: **ENTER**-Taste).

Es erscheint die CD-Titelliste (**RIP SOURCE SELECT**).

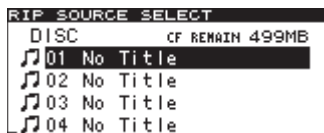

- Wählen Sie die zu kopierenden Titel aus. Drücken Sie jeweils die **FUNCTION**-Taste (Fernbedienung: **FUNC**-Taste), um einen Titel zu markieren.

Er wird mit einem Häkchen (✓) gekennzeichnet.

Um weitere Titel auszuwählen, wiederholen Sie den Vorgang. Um einen markierten Titel wieder abzuwählen, drücken Sie erneut die **FUNCTION**-Taste.

Rechts oben auf der Seite können Sie ablesen, wie viel Zeit nach dem Schreibvorgang noch auf dem Speichermedium verfügbar sein wird.

Wichtig

- Falls der auf der Karte verfügbare Speicherplatz nicht ausreicht oder die maximale Titellanzahl überschritten ist, kann der Vorgang nicht fortgesetzt werden. Auf dem Display erscheint die Meldung **OVER**, und Sie können nicht mit dem nächsten Schritt fortfahren. Entfernen Sie einen oder mehrere Titel aus der Auswahl, bis die Meldung **OVER** nicht mehr erscheint. Drücken Sie in diesem Fall die **STOP**-Taste, um die Meldung zu schließen, und verringern

Sie die Anzahl der zu kopierenden Dateien. Fahren Sie dann fort, indem Sie erneut auf das Rad drücken (Fernbedienung: **ENTER**-Taste).

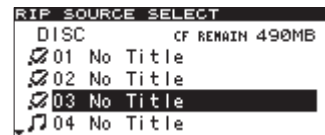

Wenn Sie nur einen einzigen Titel oder einen einzelnen Ordner kopieren wollen, kann das Markieren mithilfe der **FUNCTION**-Taste entfallen. Es genügt, wenn Sie den Titel auswählen und mit Schritt 10 fortfahren.

- Wenn Sie alle zu kopierenden Titel markiert haben, drücken Sie auf das **MULTI JOG**-Rad (Fernbedienung: **ENTER**-Taste), um die Auswahl zu bestätigen.

Die Seite **RIP TARGET SELECT** erscheint.

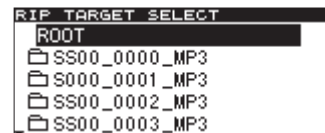

- Wählen Sie das Ziel für den Kopiervorgang aus.

Die neuen Dateien werden nach dem ausgewählten Ordner (bzw. der ausgewählten Datei) eingefügt.



- Drücken Sie auf das Rad (Fernbedienung: **ENTER**-Taste).

Ein Dialogfenster fordert Sie auf, den Vorgang zu bestätigen.

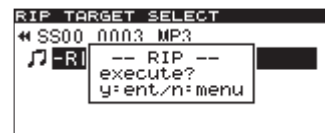

- Drücken Sie noch einmal auf das **MULTI JOG**-Rad (Fernbedienung: **ENTER**-Taste).

Die Dateien werden auf die CD geschrieben.

Auf dem Display erscheint der Hinweis **-- RIP --** zusammen mit einer Fortschrittsanzeige.



Anschließend erscheint wieder das **CD**-Menü.

Dateien von einer Daten-CD kopieren

In diesem Abschnitt erfahren Sie, wie Sie MP3- oder WAV-Dateien von einer Daten-CD im Originalformat auf ein USB-, SD- oder CF-Speichermedium kopieren.

Dabei gehen wir davon aus, dass die CD mit den zu kopierenden Dateien und das Speichermedium eingelegt sind und Sie die CD als aktuelles Medium ausgewählt haben.

1 Drücken Sie die MENU-Taste.

Die MENU-Seite erscheint.

2 Rufen Sie das CD-Menü auf.

3 Wählen Sie RIP TO MEMORY.

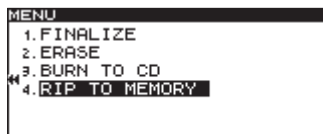

4 Drücken Sie auf das MULTI JOG-Rad (Fernbedienung: ENTER-Taste).

Es erscheint ein Einblendmenü, in dem Sie das Kopierziel auswählen können.

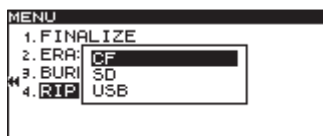

5 Wählen Sie das Speichermedium aus, auf das die Dateien kopiert werden sollen.

Wenn das Medium noch eingelesen wird, erscheint der Hinweis MEDIA READ zusammen mit einem Fortschrittsanzeige.

Wenn das ausgewählte Medium nicht eingelegt ist, erscheint die Meldung MEDIA READ ERROR zusammen mit dem Medientyp (z. B. CF READ.)

6 Drücken Sie auf das MULTI JOG-Rad (Fernbedienung: ENTER-Taste).

Die RIP SOURCE SELECT-Seite erscheint.



7 Wählen Sie hier die Dateien aus, die kopiert werden sollen.

Wenn Sie einen Ordner auswählen, werden alle darin enthaltenen Dateien kopiert.

Um mehrere Dateien oder Ordner auszuwählen, drücken Sie jeweils die FUNCTION-Taste (Fernbedienung: FUNC-Taste).

Die ausgewählten Dateien/Ordner werden mit einem Häkchen (✓) gekennzeichnet. Eine Mehrfachauswahl ist nur bei Dateien und Ordnern möglich, die sich im selben Ordner befinden.

Um eine markierte Datei oder einen markierten Ordner wieder abzuwählen, drücken Sie erneut die FUNCTION-Taste (Fernbedienung: FUNC-Taste).

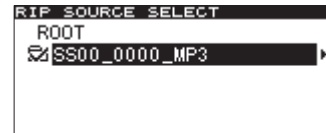

Anmerkung

- Da Sie nur Dateien und Ordner auswählen können, die sich im selben Ordner befinden, können Sie den aktuellen Ordner nicht mehr verlassen, sobald Sie die erste Datei oder den ersten Ordner mit der FUNCTION-Taste markiert haben.
- Wenn Sie nur einen einzigen Titel oder einen einzelnen Ordner kopieren wollen, kann das Markieren mithilfe der FUNCTION-Taste entfallen. Es genügt, wenn Sie den Titel auswählen und mit Schritt 5 fortfahren.

8 Wenn Sie alle zu kopierenden Titel markiert haben, drücken Sie auf das MULTI JOG-Rad (Fernbedienung: ENTER-Taste), um die Auswahl zu bestätigen.

Die Seite RIP TARGET SELECT erscheint.

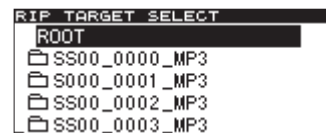

Wichtig

Falls der auf dem Medium verfügbare Speicherplatz nicht ausreicht oder die maximale Titellanzahl überschritten ist, kann der Vorgang nicht fortgesetzt werden. Auf dem Display erscheint die Meldung CAPACITY OVER beziehungsweise TRACK OVER, und Sie können nicht mit dem nächsten Schritt fortfahren. Drücken Sie in diesem Fall die STOP-Taste, um die Meldung zu schließen, und verringern Sie die Anzahl der zu kopierenden Dateien. Fahren Sie dann fort, indem Sie erneut auf das Rad drücken (Fernbedienung: ENTER-Taste).

9 Wählen Sie das Ziel für den Kopiervorgang aus.

Die neuen Dateien werden nach dem ausgewählten Ordner (bzw. der ausgewählten Datei) eingefügt.



10 Drücken Sie auf das Rad (Fernbedienung: ENTER-Taste).

Ein Dialogfenster fordert Sie auf, den Vorgang zu bestätigen.

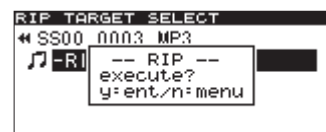

Anmerkung

Im Falle eines Namenskonflikts (am Speicherort ist bereits eine Datei gleichen Namens vorhanden) erscheint die folgende Meldung:

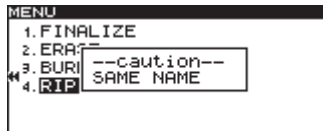

Die Meldung verschwindet kurz darauf. Sie müssen zunächst die vorhandene Datei umbenennen oder entfernen.

11 Drücken Sie noch einmal auf das MULTI JOG-Rad (Fernbedienung: ENTER-Taste).

Die Dateien werden auf das ausgewählte Speichermedium kopiert. Auf dem Display erscheint der Hinweis -- RIP -- zusammen mit einer Fortschrittsanzeige.



Anschließend erscheint wieder das CD-Menü.

11 – Mit CD-RWs arbeiten (nur SS-CDR200)

Das CD-Menü bietet Ihnen Zugriff auf verschiedene CD-RW-Funktionen. So können Sie bereits abgeschlossene CD-RWs öffnen, einzelne Titel oder eine ganze CD-RW löschen oder unlesbar gewordene CDs auffrischen. In diesem Kapitel erfahren Sie, wie Sie diese Funktionen nutzen.

Dabei gehen wir davon aus, dass eine CD-RW eingelegt und als aktuelles Medium ausgewählt ist.

Anmerkung

Neben den genannten Funktionen ermöglicht Ihnen das CD-Menü auch, CDs abzuschließen oder Daten zwischen einer CD und einem USB-, SD- oder CF-Speichermedium auszutauschen. Das Abschließen (Finalisieren) von CDs wird in Abschnitt „CDs abschließen (nur SS-CDR200)“ auf Seite 46 beschrieben. Wie Sie Daten zwischen CD und einem anderen Speichermedium übertragen können, erfahren Sie in Kapitel „10 – Dateien zwischen CD und anderen Medien austauschen (SS-CDR200)“ auf Seite 67.

Eine abgeschlossene CD-RW öffnen

Um eine bereits abgeschlossene CD-RW zu öffnen und wieder beschreibbar zu machen, nutzen Sie die Funktion ERASE. Bei diesem Vorgang bleiben die auf der CD vorhandenen Titel beziehungsweise Dateien erhalten.

1 Drücken Sie die MENU-Taste.

Die MENU-Seite erscheint.

2 Rufen Sie das CD-Menü auf.

3 Wählen Sie ERASE.

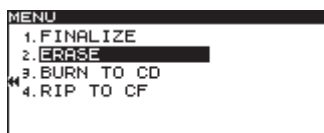

4 Drücken Sie auf das MULTI JOG-Rad (Fernbedienung: ENTER-Taste).

Es erscheint ein Einblendmenü mit mehreren Optionen.



5 Drehen Sie das MULTI JOG-Rad (Fernbedienung: ▲/▼-Tasten) bis Unfinalize angezeigt wird.

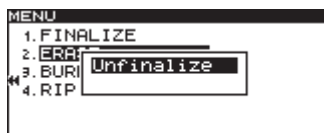

6 Drücken Sie auf das MULTI JOG-Rad (Fernbedienung: ENTER-Taste).

Ein Dialogfenster fordert Sie auf, den Vorgang zu bestätigen.

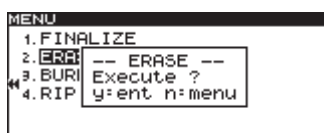

7 Drücken Sie noch einmal auf das MULTI JOG-Rad (Fernbedienung: ENTER-Taste), um mit dem Öffnen der CD-RW zu beginnen.

Während des Vorgangs erscheint auf dem Display der Hinweis -- UNFINALIZE -- zusammen mit einer Fortschrittsanzeige.

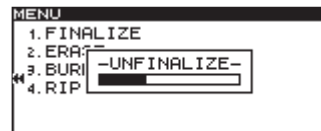

Sobald der Vorgang beendet ist, erscheint wieder das CD-Menü.

Die gesamte CD-RW löschen

Um eine CD-RW zu löschen, gehen Sie folgendermaßen vor:

1 Drücken Sie die MENU-Taste.

Die MENU-Seite erscheint.

2 Rufen Sie das CD-Menü auf.

3 Wählen Sie ERASE.

4 Drücken Sie auf das MULTI JOG-Rad (Fernbedienung: ENTER-Taste).

Es erscheint ein Einblendmenü mit mehreren Optionen.

5 Drehen Sie das MULTI JOG-Rad (Fernbedienung: ▲/▼-Tasten), bis Erase Media angezeigt wird.



6 Drücken Sie auf das MULTI JOG-Rad (Fernbedienung: ENTER-Taste).

Ein Dialogfenster fordert Sie auf, den Vorgang zu bestätigen.

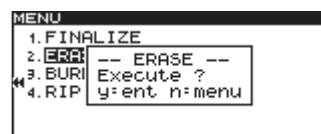

7 Drücken Sie noch einmal auf das MULTI JOG-Rad (Fernbedienung: ENTER-Taste), um mit dem Löschen der CD-RW zu beginnen.

Während des Vorgangs erscheint auf dem Display der Hinweis -- ERASE -- zusammen mit einer Fortschrittsanzeige.



Sobald der Vorgang beendet ist, erscheint wieder das CD-Menü.

Anmerkung

Wenn Sie eine abgeschlossene CD-RW löschen, wird diese vom Recorder zunächst automatisch geöffnet.

Titel löschen

Sie können Titel von einer CD-RW löschen, die im Audio-CD-Format erstellt worden ist. Dabei werden der ausgewählte und alle folgenden Titel bis zum Ende der CD gelöscht.

1 Drücken Sie die MENU-Taste.

Die MENU-Seite erscheint.

2 Rufen Sie das CD-Menü auf.

3 Wählen Sie ERASE.

4 Drücken Sie auf das MULTI JOG-Rad (Fernbedienung: ENTER-Taste).

Es erscheint ein Einblendmenü mit mehreren Optionen.

5 Drehen Sie das MULTI JOG-Rad (Fernbedienung: ▲/▼-Tasten), bis Erase Track angezeigt wird.

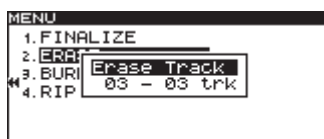

6 Drücken Sie auf das Rad (Fernbedienung: ENTER-Taste), um in das Feld für den ersten zu löschenden Titel zu gelangen.

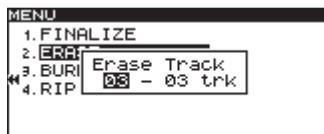

7 Wählen Sie den ersten zu löschenden Titel durch Drehen des Rads aus (Fernbedienung: ▲/▼-Tasten).

Im Beispiel oben ist Titel 03 ausgewählt.

Als letzter zu löschender Titel (Titel 03 in der Abbildung) ist automatisch der letzte Titel der CD vorgewählt. Diese Vorgabe kann nicht geändert werden.

8 Drücken Sie auf das MULTI JOG-Rad (Fernbedienung: ENTER-Taste).

Ein Dialogfenster fordert Sie auf, den Vorgang zu bestätigen.

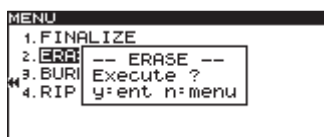

9 Drücken Sie noch einmal auf das MULTI JOG-Rad (Fernbedienung: ENTER-Taste), um mit dem Löschen der Titel zu beginnen.

Während des Vorgangs erscheint auf dem Display der Hinweis -- ERASE -- zusammen mit einer Fortschrittsanzeige.



Sobald der Vorgang beendet ist, erscheint wieder das CD-Menü.

Anmerkung

- Wenn Sie Titel auf einer abgeschlossenen CD-RW löschen, wird die CD vom Recorder zunächst automatisch geöffnet.
- Diese Funktion steht Ihnen nur bei CD-RWs im Audio-CD-Format zur Verfügung.

Eine CD-RW auffrischen

Sie können CD-RWs auffrischen, wobei der gesamte Inhalt gelöscht wird. Es kann vorkommen, dass der SS-CDR200 eine CD nicht mehr erkennt. Ursache hierfür können beispielsweise ein Stromausfall während des Abschließens oder eine von einem Computer beschriebene CD sein. Indem Sie eine solche CD auffrischen, wird sie möglicherweise wieder für den SS-CDR200 lesbar.

Beachten Sie jedoch, dass dabei alle darauf enthaltenen Daten gelöscht werden.

1 Drücken Sie die MENU-Taste.

Die MENU-Seite erscheint.

2 Rufen Sie das CD-Menü auf.

3 Wählen Sie ERASE.

4 Drücken Sie auf das MULTI JOG-Rad (Fernbedienung: ENTER-Taste).

5 Es erscheint ein Einblendmenü mit mehreren Optionen.

6 Drehen Sie das MULTI JOG-Rad (Fernbedienung: ▲/▼-Tasten) bis Refresh angezeigt wird.



7 Drücken Sie auf das MULTI JOG-Rad (Fernbedienung: ENTER-Taste).

Ein Dialogfenster fordert Sie auf, den Vorgang zu bestätigen.



8 Drücken Sie noch einmal auf das MULTI JOG-Rad (Fernbedienung: ENTER-Taste), um mit dem Auffrischen der CD-RW zu beginnen.

Während des Vorgangs erscheint auf dem Display der Hinweis -- REFRESH -- zusammen mit einer Fortschrittsanzeige.



Sobald der Vorgang beendet ist, erscheint wieder das CD-Menü.

12 – Weitere Funktionen

Den Recorder mit einem Fußschalter steuern

Indem Sie einen optional erhältlichen Fußschalter des Typs Tascam RC-3F an die **REMOTE**-Buchse auf der Gerätevorderseite anschließen, können Sie den Recorder fernsteuern.

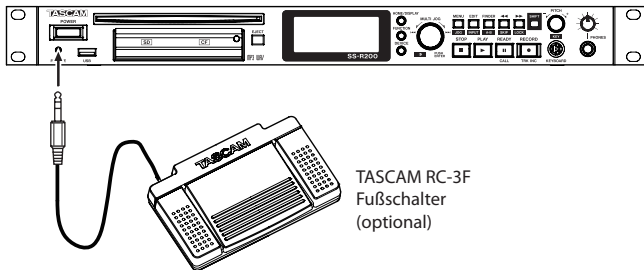

TASCAM RC-3F
Fußschalter
(optional)

Den Fußschalter einrichten

Je nach gewählter Pedalzuweisung löst jedes der drei Pedale eine bestimmte Funktion auf dem Recorder aus:

- 1 Drücken Sie die **MENU**-Taste.
Die MENU-Seite erscheint.
- 2 Wählen Sie **UTILITY**.
- 3 Wählen Sie **RC-3F MODE**.

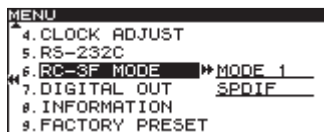

- 4 Drücken Sie auf das **MULTI JOG**-Rad oder die **▶▶**-Taste (Fernbedienung: **ENTER**- oder **▶**-Taste), um nach rechts zur Einstellung zu gelangen.
- 5 Wählen Sie durch Drehen des **MULTI JOG**-Rads (Fernbedienung: **▲/▼**-Tasten) eine von drei Pedalzuweisungen:

MODE 1: Optimal für die Aufzeichnung von Konferenzen und ähnliche Einsatzbereiche

MODE 2: Einfache Transportsteuerung

MODE 3: Tonhöhe/Geschwindigkeit ändern (Pitch-Control)

MODE	Fußschalterpedal		
	L (drücken)	M (drücken)	R (drücken)
1	L (gedrückt halten)	M (loslassen)	R (gedrückt halten)
	⏪	PLAY	⏩
2	⏪	READY/STOP	⏩
	⏪	PLAY/READY	⏩
3	PITCH (-)	PLAY/READY	PITCH (+)
	—	—	—

- 6 Um zur Hauptseite zurückzukehren, drücken Sie die **HOME/DISPLAY**-Taste (Fernbedienung: **HOME/DISP**-Taste).

Anmerkung

Die Einstellungen des Fußschalters bleiben auch nach dem Ausschalten des Geräts gespeichert.

Das Ausgabeformat des Digitalausgangs festlegen

Der Recorder kann digitale Audiodaten im SPDIF- oder AES/EBU-Format ausgeben. Die Auswahl treffen Sie wie folgt mithilfe des Menüs:

- 1 Drücken Sie die **MENU**-Taste.
Die MENU-Seite erscheint.
- 2 Wählen Sie **UTILITY**.
- 3 Wählen Sie **DIGITAL OUT**.

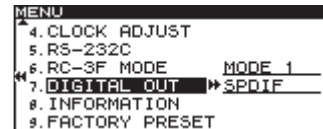

- 4 Drücken Sie auf das **MULTI JOG**-Rad oder die **▶▶**-Taste (Fernbedienung: **ENTER**- oder **▶**-Taste), um nach rechts zur Einstellung zu gelangen.
- 5 Wählen Sie das gewünschte Format durch Drehen des Rads (Fernbedienung: **▲/▼**-Tasten).
Einstellmöglichkeiten:
SPDIF (Voreinstellung), AES/EBU
- 6 Um zur Hauptseite zurückzukehren, drücken Sie die **HOME/DISPLAY**-Taste (Fernbedienung: **HOME/DISP**-Taste).

Anmerkung

Die Einstellung bleibt auch nach dem Ausschalten des Geräts gespeichert.

Informationen zum Speichermedium anzeigen

Sie können sich Informationen über das aktuelle Speichermedium anzeigen lassen. Gehen Sie dazu folgendermaßen vor:

- 1 Drücken Sie die **MENU**-Taste.
- Die MENU-Seite erscheint.
- 2 Wählen Sie **UTILITY**.
- 3 Wählen Sie **INFORMATION**.



- 4 Drücken Sie auf das **MULTI JOG**-Rad (oder die **ENTER**-Taste auf der Fernbedienung).

Es erscheint eine Seite, die Ihnen die Gesamtspeicherkapazität und die noch freie Kapazität des aktuellen Mediums anzeigt.

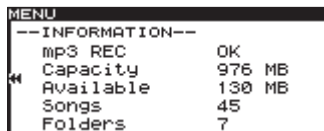

Informationen zu einem USB-, SD- oder CF-Speichermedium

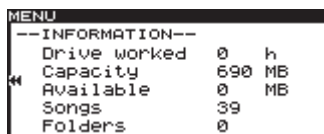

Informationen zu einer CD

- 5 Um die Seite zu schließen und zur Hauptseite zurückzukehren, drücken Sie die **HOME/DISPLAY**-Taste (Fernbedienung: **HOME/DISP**-Taste).

Den Recorder auf die Werkseinstellungen zurücksetzen

Bei Bedarf können Sie alle im Recorder gespeicherten Einstellungen auf den Auslieferungszustand zurücksetzen.

Gehen Sie dazu folgendermaßen vor:

Wichtig

Die Werkseinstellungen können nur zurückgesetzt werden, wenn das aktuell gewählte Medium nicht eingelegt ist. Wählen Sie ein anderes Medium oder entnehmen Sie das ausgewählte Medium, bevor Sie fortfahren.

- 1 Drücken Sie die **MENU**-Taste.

Die MENU-Seite erscheint.

- 2 Wählen Sie **UTILITY**.
- 3 Wählen Sie **FACTORY PRESET**.

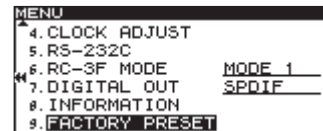

Anmerkung

Das Beispiel oben zeigt die Seite eines SS-CDR200 oder SS-R200. Beim SS-R100 fehlt der Eintrag 5. RS-232C.

- 4 Drücken Sie auf das **MULTI JOG**-Rad (Fernbedienung: **ENTER**-Taste).

Ein Dialogfenster fordert Sie auf, den Vorgang zu bestätigen.



- 5 Drücken Sie noch einmal auf das **MULTI JOG**-Rad (Fernbedienung: **ENTER**-Taste).

Der Recorder wird auf die Werkseinstellungen zurückgesetzt. Sobald der Vorgang abgeschlossen ist, erscheint kurzzeitig der Hinweis **COMPLETE**.

- 6 Um zur Hauptseite zurückzukehren, drücken Sie die **HOME/DISPLAY**-Taste (Fernbedienung: **HOME/DISP**-Taste).

13 – Eine Computertastatur nutzen

Sie können für die Bedienung des Recorders eine IBM-PC-kompatible Tastatur mit PS/2- oder USB-Schnittstelle nutzen. Verbinden Sie diese mit dem KEYBOARD- beziehungsweise USB-Anschluss auf der Gerätefront.

Mithilfe der Tastatur lassen sich verschiedene Aktionen ausführen. Besonders hilfreich ist sie jedoch bei der Texteingabe.

Das Tastaturlayout festlegen

Stellen Sie zunächst das von Ihnen verwendete Tastaturlayout ein.

1 Drücken Sie die MENU-Taste.

Die MENU-Seite erscheint.

2 Wählen Sie UTILITY.

3 Wählen Sie KEYBOARD.



4 Drücken Sie auf das MULTI JOG-Rad oder die ►►-Taste (Fernbedienung: ENTER- oder ►-Taste), um nach rechts zur Einstellung zu gelangen.

5 Wählen Sie je nach der von Ihnen verwendeten Tastatur entweder US (US-amerikanisches Tastaturlayout, Voreinstellung) oder JPN (japanisches Tastaturlayout).

Wenn Sie eine deutsche Tastatur verwenden, wählen Sie das US-Layout.

6 Um zur Hauptseite zurückzukehren, drücken Sie die HOME/DISPLAY-Taste (Fernbedienung: HOME/DISP-Taste).

Anmerkung

Die Einstellung bleibt auch nach dem Ausschalten des Geräts gespeichert.

Namen mithilfe der Computertastatur eingeben

Die Tastatur ermöglicht Ihnen, die Namen von Ordnern, Titeln oder CD-Text genauso einzugeben, wie Sie es von der Texteingabe am Computer gewohnt sind. Beachten Sie jedoch, dass Ihnen keine deutschen Umlaute zur Verfügung stehen und dass beim US-Layout die Buchstaben Z und Y vertauscht und einige weitere Tasten anders belegt sind.

Um einen Namen einzugeben oder zu bearbeiten, wählen Sie im Kontextmenü des Dateimanagers den Eintrag RENAME.

Groß- und Kleinschreibung

Um zwischen Groß- und Kleinschreibung umzuschalten, nutzen Sie wie gewohnt die Umschalt- und die Feststelltaste.

Text eingeben

Geben Sie Ziffern und Zeichen (auch Leerzeichen) direkt mit der Tastatur ein.

Den Cursor bewegen

Verwenden Sie die Pfeiltasten (↑/↓, ←/→).

Das Zeichen an der Cursorposition löschen

Löschtaste (Entf): Löscht das Zeichen an der Cursorposition.

Rücktaste: Löscht das Zeichen vor der Cursorposition.

Zeichen einfügen

Drücken Sie die Einfügetaste (Einf) an der Stelle, an der Sie ein Zeichen einfügen wollen.

Zeichen überschreiben

Schalten Sie mit der Einfügetaste (Einf) in den Überschreibmodus um, und geben Sie dann das gewünschte Zeichen ein. Das Zeichen an der Cursorposition wird dabei überschrieben.

Wichtig

- Die folgenden Zeichen können nicht in Namen verwendet werden:
\\ ; : * , ? " < > |
- Die Eingabe japanischer Schriftzeichen ist nicht möglich.

Liste der Tastaturbefehle

Die Computertastatur dient nicht nur zur Eingabe von Text, sondern Sie können sie auch zum Steuern von Recorder- und Bearbeitungsfunktionen nutzen. Die folgende Tabelle listet alle verfügbaren Funktionen auf.

Transportsteuerung

Taste(n)	Funktion
←	Entspricht der ◀◀-Taste
→	Entspricht der ▶▶-Taste
Leertaste	Entspricht der PLAY -Taste
Leertaste	Entspricht der READY -Taste
Strg + S	Entspricht der STOP -Taste
Strg + R	Entspricht der RECORD -Taste
Strg + F	Entspricht der ▶▶▶-Taste
Strg + B	Entspricht der ◀◀◀-Taste
↑	Entspricht der ▶▶▶-Taste
↓	Entspricht der ◀◀◀-Taste

Bedienung der Menü- und Funktionsseiten

Taste(n)	Funktion
Esc	Bearbeitung oder Textbearbeitung abbrechen und zur Hauptseite zurückkehren
F1	Ruft die FUNCTION -Seite auf
F2	Ruft die MENU -Seite auf
F3	Ruft die EDIT -Seite auf
F4	Ruft die FINDER -Seite auf
F5	Schaltet die Wiederholfunktion ein/aus
F6	Schaltet die A–B-Wiederholung ein/aus
F7	Schaltet die Pitch-Control-Funktion ein/aus
F8	Schaltet die Key-Control-Funktion ein/aus
F9	Schaltet die Auto-Cue-Funktion ein/aus
F10	Schaltet die Auto-Ready-Funktion ein/aus
F11	Schaltet die schrittweise Wiedergabe ein/aus
F12	Entspricht der FLASH LOAD -Taste auf der Fernbedienung
Umschalt + F5	Legt das Dateiformat fest
Umschalt + F6	Legt die Abtastrate fest
Umschalt + F7	Legt die Bitrate der MP3-Datei fest
Umschalt + F8	Schaltet die Auto-Aufnahme ein/aus
Umschalt + F9	Schaltet die Synchronaufnahme ein/aus
Umschalt + F10	Schaltet den Abtastratenwandler ein/aus
Umschalt + F11	Schaltet den Kompressor ein/aus

Taste(n)	Funktion
Strg + F1	Startet die Sofortstart-Wiedergabe von Titel 1
Strg + F2	Startet die Sofortstart-Wiedergabe von Titel 2
Strg + F3	Startet die Sofortstart-Wiedergabe von Titel 3
Strg + F4	Startet die Sofortstart-Wiedergabe von Titel 4
Strg + F5	Startet die Sofortstart-Wiedergabe von Titel 5
Strg + F6	Startet die Sofortstart-Wiedergabe von Titel 6
Strg + F7	Startet die Sofortstart-Wiedergabe von Titel 7
Strg + F8	Startet die Sofortstart-Wiedergabe von Titel 8
Strg + F9	Startet die Sofortstart-Wiedergabe von Titel 9
Strg + F10	Startet die Sofortstart-Wiedergabe von Titel 10
Strg + F11	Startet die Sofortstart-Wiedergabe von Titel 11
Strg + F12	Startet die Sofortstart-Wiedergabe von Titel 12
Strg + E*	Entspricht der EJECT -Taste
Strg + I	Wählt den verwendeten Eingang
Strg + J	Schaltet die Jog-Wiedergabe ein

Strg + K	Die Zeitspanne für das Vorwärts- und Rückwärtsspringen festlegen
Strg + L	Schaltet die Tastensperre ein/aus
Strg + C	Schaltet die Call-Funktion ein
Tabulatortaste	Entspricht der DEVICE -Taste (Fernbedienung DEVICE SELECT -Taste)
Feststelltaste	Schaltet zwischen Groß- und Kleinschreibung um
Rückschritt-Taste	Löscht das Zeichen links vom Cursor
Enter	Entspricht dem Drücken des MULTI JOG -Rads (Fernbedienung: ENTER -Taste)
Eingf	Fügt ein Zeichen an der Cursorposition ein
Pos 1	Entspricht der HOME/DISPLAY -Taste (Fernbedienung: HOME/DISP -Taste)
Entf	Löscht das Zeichen an der Cursorposition
↑	Entspricht dem Drehen des MULTI JOG -Rads entgegen dem Uhrzeigersinn (Fernbedienung: ▲-Taste)
↓	Entspricht dem Drehen des MULTI JOG -Rads im Uhrzeigersinn (Fernbedienung: ▼-Taste)
←	Entspricht der ◀◀-Taste (Fernbedienung: ◀-Taste)
→	Entspricht der ▶▶-Taste (Fernbedienung: ▶-Taste)
Umschalt + ↑	Erhöht den Displaykontrast
Umschalt + ↓	Verringert den Displaykontrast
Strg + ↑	Erhöht die Wiedergabegeschwindigkeit (Pitch-Control-Funktion)
Strg + ↓	Verringert die Wiedergabegeschwindigkeit (Pitch-Control-Funktion)
Strg + ←	Erhöht die Tonhöhe (Key-Control-Funktion)
Strg + →	Verringert die Tonhöhe (Key-Control-Funktion)
Zifferntasten	Numerische Eingaben

*Der Tastaturbefehl Strg + E ist nur auf dem SS-CDR200 verfügbar

Anmerkung

Wenn Sie mithilfe der Tastatur auf Editierbefehle zugreifen, drücken Sie die entsprechende Befehlstaste oder Tastenkombination, während der Dateimanager auf dem Display angezeigt wird.

Beispiel für die Bedienung mithilfe einer Tastatur

Dieses Beispiel zeigt, wie Sie eine Datei oder einen Ordner löschen.

- 1 Drücken Sie die F4-Taste, um den Dateimanager aufzurufen.
- 2 Wählen Sie mithilfe der Pfeiltasten ↑/↓ und ←/→ die zu löschende Datei oder den zu löschenden Ordner aus.
- 3 Drücken Sie die F3-Taste, um das Editiermenü aufzurufen.
- 4 Wählen Sie mithilfe der Pfeiltasten ↑/↓ den Befehl **DELETE** aus.
- 5 Drücken Sie die Enter-Taste.
Ein Bestätigungsdialog erscheint (**EXECUTE**).
- 6 Drücken Sie noch einmal Enter.
Die Datei/der Ordner wird gelöscht.

Die serielle Schnittstelle nutzen

Sie können den Recorder fernsteuern, indem Sie die RS-232C-Schnittstelle (**CONTROL I/O RS-232C**) mit der seriellen Schnittstelle Ihres Computers oder einer Mediensteuerung verbinden. Die erforderlichen Kommunikationsparameter stellen Sie mithilfe des Menüs ein.

1 Drücken Sie die MENU-Taste.

Die MENU-Seite erscheint.

2 Wählen Sie UTILITY.

3 Wählen Sie RS-232C.

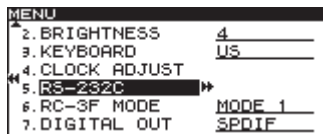

4 Drücken Sie auf das MULTI JOG-Rad oder die ►►-Taste (Fernbedienung: ENTER- oder ►-Taste), um weitere Einstellungen vorzunehmen.

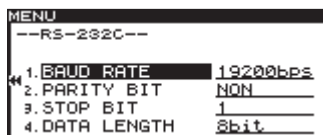

5 Auf der nun erscheinenden Seite können Sie die korrekten Kommunikationsparameter einstellen:

BAUD RATE: Die Kommunikationsgeschwindigkeit in Bit/s. Einstellmöglichkeiten: 4800 bps, 9600 bps, 19200 bps (Voreinstellung), 38400 bps

PARITY BIT: Der Paritätstyp der Verbindung. Einstellmöglichkeiten: NON (keine, Voreinstellung), EVEN (gerade), ODD (ungerade)

STOP BIT: Die Länge des Stoppbits. Einstellmöglichkeiten: 1 (Voreinstellung), 2

DATA LENGTH: Die Länge des Datenworts in Bit. Einstellmöglichkeiten: 7, 8 (Voreinstellung)

6 Um zur Hauptseite zurückzukehren, drücken Sie die HOME/DISPLAY-Taste (Fernbedienung: HOME/DISP-Taste).

Anmerkung

- Die Parameter der seriellen Schnittstelle bleiben auch nach dem Ausschalten des Geräts gespeichert.
- Wenn Sie nähere Einzelheiten zum Befehlsprotokoll des Recorders benötigen, wenden Sie sich bitte an den Technischen Kundendienst von Tascam.

Die Parallelschnittstelle nutzen

Sie können den Recorder fernsteuern, indem Sie die Parallelschnittstelle (**CONTROL I/O PARALLEL**) mit einer Fernbedienung des Typs Tascam RC-SS20 oder einem anderen Steuergerät verbinden. Die Pins sind wie folgt beschriftet:

Pin	Zweck	Eingang/Ausgang
1	Masse	—
2	Wiedergabe/Sofortstart Titel 1	Eingang
3	Stopp/Sofortstart Titel 2	Eingang
4	Aufnahme/Sofortstart Titel 3	Eingang
5	►► (nächster Titel)/Sofortstart Titel 4	Eingang
6	◄◄ (vorheriger Titel)/Sofortstart Titel 5	Eingang
7	Sofortstartdaten einlesen	Eingang
8	Faderstart	Eingang
9	Sofortstart	Ausgang
10	Aufnahme-, Wiedergabebereitschaft	Ausgang
11	Aufnahme	Ausgang
12	Stopp	Ausgang
13	Wiedergabe	Ausgang
14	Fernsteuerung umschalten*2	Eingang
15	Aufnahme-, Wiedergabebereitschaft/Sofortstart Titel 6	Eingang
16	Call/Sofortstart Titel 7	Eingang
17	Auto-Cue/Sofortstart Titel 8	Eingang
18	Auto-Ready/Sofortstart Titel 9	Eingang
19	Geschwindigkeit/Sofortstart Titel 10	Eingang
20	Sofortstartgruppe*3	Eingang
21	EOM-Signalisierung	Ausgang
22	Aktuelles Medium 1*4	Ausgang
23	—	—
24	Aktuelles Medium 2*4	Ausgang
25	+5 V*1	—

Eingang: Externe Befehle müssen Low-Pegel aufweisen (reagiert ab 30 ms Erdpotenzial)

Ausgang: Signalisierung des Transportstatus durch offene Kollektorschaltung (maximale Schaltspannung 50 V, maximaler Strom 50 mA)

*1 Maximale Stromabgabe 100 mA.

*2 Pin 14 (Fernsteuerung umschalten)

Wenn an diesem Pin High-Potenzial anliegt, lösen diejenigen Pins, denen oben zwei durch Schrägstrich getrennte Befehle zugeordnet sind (Pins 2–6 und 15–19), den jeweils ersten der beiden Befehle aus. Sie können somit für die konventionelle Parallelsteuerung genutzt werden.

Liegt Low-Potenzial an, dienen die oben aufgeführten Pins als Auslöser für den Sofortstart.

*3 Pin 20 (Sofortstartgruppe wählen)

Je nachdem, ob an Pin 14 High- oder Low-Potenzial anliegt, wird je nach Zustand von Pin 20 eine der beiden folgenden Sofortstartgruppen von je 10 Titeln angesprochen.

Pin 14	Pin 20	Sofortstartgruppe
Low	High	1–10
Low	Low	11–20

14 – Die Steuerschnittstellen nutzen (nur SS-CDR200/SS-R200)

Die folgende Abbildung liefert ein Beispiel für eine Verdrahtung, mit der sich die Wiedergabe des Geräts mittels Faderstart- und Faderstoppsignalen steuern lässt.

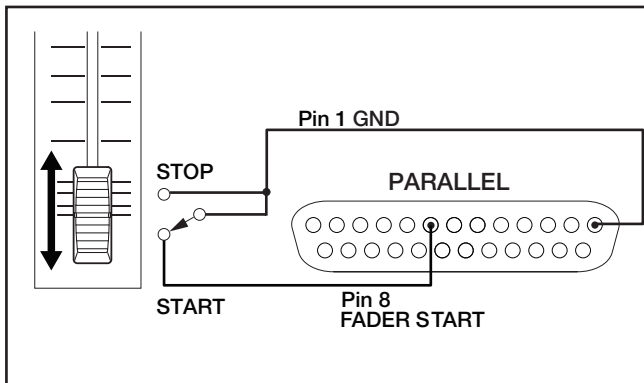

*4 Pin 22/24 (aktuelles Speichermedium)
Über den Zustand dieser beiden Pins wird das aktuell gewählte Speichermedium signalisiert.

Pin 22	Pin 24	Speichermedium
Low	Low	USB
High	High	SD
High	Low	CF
Low	High	CD

15 – Displaymeldungen

Fehlermeldungen

Falls eine der folgenden Fehlermeldungen erscheint, drücken Sie auf das **MULTI JOG**-Rad (Fernbedienung: **ENTER**-Taste), um sie zu schließen. Beheben Sie anschließend die Ursache. Falls sich das Problem auf diese Weise nicht beheben lässt, wenden Sie sich bitte an Ihren Händler oder an ein Tascam-Servicecenter.

1. Zeile	2. Zeile	Bedeutung
1 - error -	DECODE	MP3-/WAV-Datei konnte nicht wiedergegeben werden.
2 - error -	REC STAND BY	Aufnahmebereitschaft nicht möglich.
3 - error -	CAPACITY	Aufnahme wurde aufgrund unzureichender Speicherkapazität auf dem Speichermedium abgebrochen.
4 - error -	RECORD	Bei der Aufnahme ist ein Fehler aufgetreten.
5 - error -	INFO WRITING	Beim Schreiben der Daten ist ein Fehler aufgetreten.
6 - error -	OVER FLOW	Der für die Erstellung einer MP3-/WAV-Datei erforderliche Aufnahmebuffer war zu klein.
7 - error -	Not Match DMA	Aufnahme nicht möglich, da das Speichermedium nicht kompatibel ist.
8 - error -	FLASH LOAD	Fehler beim Einlesen der Sofortstartinformationen.
9 - error -	DIN UNLOCK	Keine Synchronisation am Digitaleingang.
10 - error -	DIN NotAudio	Die eingehenden Digitaldaten sind keine Audiodaten.
11 - error -	FS UNMATCH	Die Abtastrate des eingehenden Digitalsignals weicht von der auf dem Recorder gewählten Abtastrate ab.
12 - error -	EJECT	Die CD konnte nicht ausgeworfen werden (nur SS-CDR200)
13 - error -	MIX DISC	Die CD enthält sowohl MP3-/WAV-Dateien als auch Material im Audio-CD-Format. (nur SS-CDR200)
14 - error -	MEMORY READ	Brennen oder Rippen konnte nicht ausgeführt werden, weil das ausgewählte Medium nicht eingelegt ist. (nur SS-CDR200)
15 - error -	TRACK	Die Wiedergabe ist nicht möglich, weil die Datei auf der CD ein unbekanntes Format aufweist. (nur SS-CDR200)

Fehlermeldungen

Wenn der Recorder einen Befehl nicht ausführen kann, erscheint eine der folgenden Fehlermeldungen auf dem Display. Nach etwa zwei Sekunden verschwindet die Meldung selbsttätig.

1. Zeile	2. Zeile	Bedeutung
1 - caution -	CAN'T UNDO	Aktion kann nicht rückgängig gemacht werden.
2 - caution -	MEDIA FULL	Aufnahme nicht möglich, da die freie Kapazität auf dem Speichermedium nicht ausreicht.
3 - caution -	TRACK FULL	Aufnahme nicht möglich, da die maximale Anzahl von Titeln bereits erreicht wurde.
4 - caution -	NoCallPoint	Kein Call-Punkt vorhanden.
5 - caution -	CAN'T REC	Aufnahme systembedingt nicht möglich.
6 - caution -	WriteProtect	Das Speichermedium ist schreibgeschützt.
7 - caution -	NOT EXECUTE	Bearbeitungsvorgang konnte nicht ausgeführt werden.
8 - caution -	CAN'T EDIT	Bearbeitungsvorgang konnte systembedingt nicht ausgeführt werden.
9 - caution -	CAN'T SELECT	Auswahlvorgang konnte systembedingt nicht ausgeführt werden.
10 - caution -	TRK PROTECT	Bearbeiten nicht möglich, weil die Datei schreibgeschützt ist.
11 - caution -	NAME FULL	Die maximal erlaubte Anzahl von Zeichen für das Textfeld wurde bereits erreicht.
12 - caution -	PROGRAM FULL	Hinzufügen des Titels nicht möglich, da die maximale Anzahl von Titeln bereits erreicht wurde.
13 - caution -	PGM EMPTY	Wiedergabe nicht möglich, weil das Wiedergabeprogramm noch keine Titel enthält.
14 - caution -	NoSearchTime	Position kann nicht aufgesucht werden, weil die angegebene Zeitposition oder der ausgewählte Titel nicht vorhanden ist.
15 - caution -	UnmatchMedia	Aufnahme nicht möglich, da das Speichermedium nicht die Systemanforderungen erfüllt.
16 - caution -	Dif Playlist	Die Daten der aktuellen Wiedergabeliste und des Speichermediums stimmen nicht überein.
17 - caution -	P.LIST FULL	Hinzufügen des Titels nicht möglich, da die maximale Anzahl von Titeln in der Wiedergabeliste bereits erreicht wurde.
18 - caution -	P.LIST EMPTY	Wiedergabe nicht möglich, weil die Wiedergabeliste noch keine Titel enthält.
19 - caution -	P.LIST ENTRY	Sie haben versucht, einen Titel zu bearbeiten, der Teil einer Wiedergabeliste ist.
20 - caution -	SURE TEXT	Sie haben CD-Text eingegeben, versuchen aber, die CD auszuwerfen, ohne sie zuvor abzuschließen. (nur SS-CDR200)
21 - caution -	SAME NAME	Es ist bereits eine Datei/ein Ordner gleichen Namens vorhanden. (nur SS-CDR200)
22 Unapproved	FAT format	Das Speichermedium wurde auf einem anderen Gerät als diesem Recorder formatiert. Dies kann zu folgenden Problemen führen: 1. Während der Aufnahme können Daten möglicherweise nicht zeitgerecht geschrieben werden, was zu Fehlern führt. 2. Das Einlesen des Mediums kann länger dauern. Wir empfehlen, die verwendeten Speichermedien immer auf diesem Recorder zu formatieren.

Betriebshinweise

Die folgenden Hinweise können im Bereich der Zeitanzeige erscheinen.

1. Zeile	Bedeutung
1 POWER ON	Der Recorder startet und wird initialisiert.
2 DEVICE ERROR	Das Laufwerk (CF/CD) konnte nicht erkannt werden. Wenden Sie sich an den Tascam-Kundendienst.
3 NO MEDIA	Das aktuell ausgewählte Medium ist nicht eingelegt.
4 MONITOR	Eingänge werden abgehört.
5 MEDIA READING	Speichermedium wird eingelesen.
6 MEDIA ERROR	Speichermedium kann nicht gelesen werden.
7 UNKNOWN	Das Speichermedium ist nicht im Dateisystemformat FAT32 formatiert. Formatieren Sie das Medium mit diesem Recorder, um es nutzen zu können.
8 INITIALIZING MEDIA	Das Speichermedium wird für die Verwendung im Recorder initialisiert.
9 RECORD STAND BY	Aufnahmebereitschaft.
10 INFORMATION WRITING	Aufgezeichnete Daten werden auf das Medium geschrieben.
11 FLASH LOADING	Daten für den Sofortstart werden eingelesen.
12 F _s CHANGING	Die Abtastrate wurde an die des aktuellen Titels angepasst.
13 NEED CONTINUE	Die Aktion kann nur im Wiedergabemodus <code>CONTINUE</code> ausgeführt werden.

16 – Problembhebung

Sollten beim Betrieb des Recorders Probleme auftreten, ziehen Sie bitte zunächst die folgende Liste zu Rate, bevor Sie einen Reparaturfall melden. Falls sich das Problem auf diese Weise nicht beheben lässt, wenden Sie sich bitte an Ihren Händler oder an den Kundendienst von Tascam.

■ Der Recorder lässt sich nicht einschalten.

Vergewissern Sie sich, dass das Netzkabel fest in der Anschlussbuchse sitzt und mit der Steckdose verbunden ist.

■ Das Speichermedium wird nicht erkannt

- Vergewissern Sie sich, dass das Medium ordnungsgemäß eingelegt ist.
- Stoppen Sie einmal die Wiedergabe oder Aufnahme.

■ Das Gerät lässt sich nicht über die Frontplatte bedienen.

Vergewissern Sie sich, dass die Tastensperre ausgeschaltet ist.

■ Eine Datei kann nicht wiedergegeben werden

Wenn es sich um eine WAV-Datei handelt, vergewissern Sie sich, dass die Datei eine vom Recorder unterstützte Abtastrate (44,1 kHz oder 48 kHz) und Auflösung (16 Bit oder 24 Bit) aufweist. Wenn Sie versuchen, eine MP3-Datei wiederzugeben, stellen Sie sicher, dass die Bitrate von diesem Recorder unterstützt wird.

■ Es erfolgt keine Tonausgabe

Überprüfen Sie die Kabelverbindungen zu Ihrer Abhöranlage und den Abhörpegel Ihres Verstärkers.

■ Es ist keine Aufnahme möglich

- Überprüfen Sie nochmals alle Kabelverbindungen.
- Passen Sie den Eingangspegel an.
- Falls auf dem Medium keine ausreichende Speicherkapazität mehr vorhanden ist, löschen Sie nicht mehr benötigte Daten, um Speicherplatz freizugeben, oder verwenden Sie ein anderes Medium.
- Falls der aktuelle Ordner bereits die maximale Anzahl von Dateien und/oder Ordnern enthält, wählen Sie einen anderen Ordner.

■ Die eigenen Einstellungen gehen verloren

Der Recorder sichert Ihre Einstellungen nach jeder Änderung. Wenn Sie das Gerät vorher ausschalten, kann es sein, dass die Einstellungen noch nicht gesichert wurden. Schalten Sie den Recorder also nicht unmittelbar nach dem Ändern einer Einstellung aus.

■ Es treten Störgeräusche auf

Überprüfen Sie, ob möglicherweise eines der Audiokabel einen defekten Stecker aufweist.

■ Beim Eingeben von Namen erscheint auf dem Display die Meldung „Name Full“

Systembedingt ist die Zahl der Zeichen eines Datei- oder Ordners auf 255 Zeichen (Einzelbyte) begrenzt. Da der vollständige Pfad im Dateimanager ebenfalls auf 255 Zeichen begrenzt ist, verringert sich die maximale Länge von Datei- oder Ordnersnamen gegebenenfalls um die Anzahl von Zeichen und Trennzeichen, die übergeordnete Ordner verwenden.

Unterstützte Medien- und Dateiformate

Aufnahmemedien

- USB-Sticks (512 MB – 64 GB)
- SD-Karten (512 MB – 2 GB)
- SDHC-Karten (4 GB – 32 GB)
- CF-Karten (512 MB – 64 GB, nur Typ I)
- Nur SS-CDR200: CD-R, CD-R-DA, CD-RW, CD-RW-DA (13-cm- und 8-cm-Format, High-speed- CD-RW wird unterstützt)

Aufnahme- und Wiedergabeformate

- MP3: 44,1 kHz, 48 kHz, 64/128/192/256/320 Kbit/s
- WAV: 44,1 kHz, 48 kHz, 16 Bit, 24 Bit (nur Wiedergabe)
- CD-DA: 44,1 kHz, 16 Bit

Anzahl der Kanäle

- 2 Kanäle (Stereo)
- 1 Kanal (Mono)

Eingänge und Ausgänge

Analoge Audioeingänge und -ausgänge

Symmetrischer Analogeingang* (ANALOG INPUTS (BALANCED)) (nur SS-CDR200/SS-R200)

- Anschlussstyp: XLR-3-31 (1: Masse, 2: Heiß (+), 3: Kalt (-))
- Eingangsimpedanz: 22 kOhm
- Nominaler Eingangspegel: +4 dBu (1,23 Vrms)
- Maximaler Eingangspegel: +20 dBu (7,75 Vrms)
- Minimaler Eingangspegel: -6 dBu (0,39 Vrms) oder höher (Minimaler Eingangspegel anpassbar bis Nominalpegel)

Unsymmetrischer Analogeingang (ANALOG INPUTS (UNBALANCED))

- Anschlussstyp: Cinchbuchsen
- Eingangsimpedanz: 22 kOhm
- Nominaler Eingangspegel: -10 dBV (0,316 Vrms)
- Maximaler Eingangspegel: +6 dBV (2,0 Vrms)
- Minimaler Eingangspegel: -20 dBu (0,1 Vrms) oder höher (Minimaler Eingangspegel anpassbar bis Nominalpegel)

Symmetrischer Analogausgang* (ANALOG OUTPUTS (BALANCED)) (nur SS-CDR200/SS-R200)

- Anschlussstyp: XLR-3-31 (1: Masse, 2: Heiß (+), 3: Kalt (-))
- Ausgangsimpedanz: 100 Ohm
- Nominaler Ausgangspegel: +4 dBu (1,23 Vrms)
- Maximaler Ausgangspegel: +20 dBu (7,75 Vrms)

Unsymmetrischer Analogausgang (ANALOG OUTPUTS (UNBALANCED))

- Anschlussstyp: Cinchbuchsen
- Ausgangsimpedanz: 200 Ohm
- Nominaler Ausgangspegel: -10 dBV (0,316 Vrms)
- Maximaler Ausgangspegel: +6 dBV (2,0 Vrms)
- *Wenn Sie den Maximalpegel der symmetrischen Ein- und Ausgänge ändern wollen, wenden Sie sich bitte an den Tascam-Kundendienst.

Digitale Audioeingänge und -ausgänge

Digitaleingang (DIGITAL IN)

- Anschlussstyp: Cinchbuchse
- Formate: IEC 60958-3 (SPDIF) und AES3-2003/IEC 60958-4 (AES/EBU), automatische Erkennung
- Unterstützte Abtastraten: 32–48 kHz

Digitalausgang (DIGITAL OUT)

- Anschlussstyp: Cinchbuchse
- Formate: IEC 60958-3 (SPDIF) und AES3-2003/IEC 60958-4 (AES/EBU), schaltbar

Weitere Anschlüsse

Fernbedienungsanschluss (REMOTE) (für RC-3F und RC-20)

- Anschlussstyp: 2,5-mm-Klinkenbuchse (3-polig)

USB-Schnittstelle

- Anschlussstyp: USB, Typ A, 4-polig
- Protokoll: USB 2.0 High Speed (480 MBit/s)

Tastaturanschluss (KEYBOARD)

- Anschlussstyp: Mini-DIN-Buchse (PS/2)

Fernbedienungsanschluss (REMOTE IN) (für RC-SS2)

- Anschlussstyp: 3,5-mm-Klinkenbuchse (3-polig)

Serielle Schnittstelle (CONTROL I/O RS-232C) (nur SS-CDR200/SS-R200)

- Anschlussstyp: Sub-D, 9-polig

Parallelschnittstelle (CONTROL I/O PARALLEL) (nur SS-CDR200/SS-R200)

- Anschlussstyp: Sub-D, 25-polig
- Maximale Eingangsspannung: +5,5 V
- Minimale Eingangsspannung für High-Potenzial: +3,75 V
- Maximale Eingangsspannung für Low-Potenzial: +1,25 V
- Ausgabeformat: Offene Kollektorschaltung, 50 V DC, maximal 50 mA
- Maximale Ausgangsspannung für Low-Potenzial: 0,5 V
- Maximaler Ausgangsstrom bei 5 V: 100 mA

Leistungsdaten Audio

Frequenzbereich

20 Hz bis 20 kHz: $\pm 0,5$ dB

Verzerrung

0,005 % oder weniger

Fremdspannungsabstand

95 dB oder mehr

Dynamikumfang

95 dB

Übersprechdämpfung

95 dB

Hinweis: Alle Angaben beziehen sich auf die Aufnahme entsprechend JEITA-Standard CP-2150

Allgemein

Stromversorgung

AC 100–240 V, 50–60 Hz

Leistungsaufnahme

SS-CDR200:

100 V: 20 W

110–240 V: 23 W

SS-R200/SS-R100:

100 V: 16 W

110–240 V: 20 W

Abmessungen (B x H x T)

483 mm x 45 mm x 301 mm

Gewicht

SS-CDR200: 3,7 kg

SS-R100/SS-R200: 3,4 kg

Betriebstemperaturbereich

5–35 °C

Permanentspeicher

Die folgenden Einstellungen bleiben auch nach dem Ausschalten des Geräts gespeichert.

- Pitch-Control-Funktion ein/aus
- Schrittweite der Pitch-Control-Funktion
- Key-Control-Funktion ein/aus
- Menüeinstellungen
(Wiedergabebereich, Wiedergabemodus, wiederholte Wiedergabe, Auto-Cue, Auto-Ready, schrittweise Wiedergabe, Monowiedergabe, EOM-Funktion, Wiedergabe fortsetzen (Resume-Funktion), Wiedergabe bei Stromzufuhr, Wiedergabe auf mehreren Geräten, Eingangsquelle, Eingangspegel, Aufnahmedateiformat, Synchronaufnahme, Auto-Track-Funktion, Verhalten bei Aufnahmebereitschaft, Abtastratenwandler, Aufnahmedateiname, Kompressor, Dither, Helligkeit des Displays und der beleuchteten Tasten, Tastaturlayout, RS-232C, Fußschalter, Digitalausgang)

Maßzeichnung

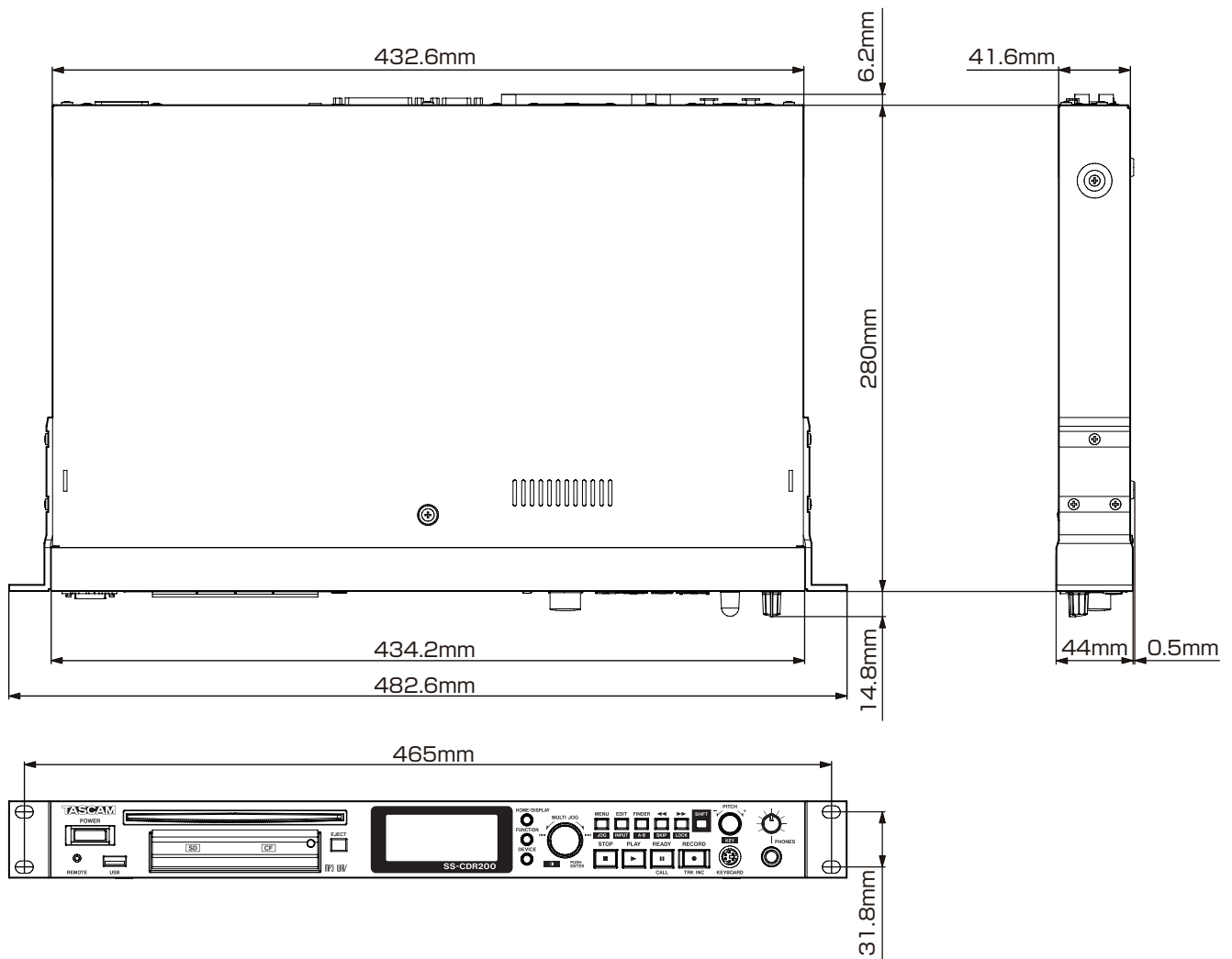

- Abbildungen in diesem Handbuch können teilweise vom tatsächlichen Produkt abweichen.
- Änderungen an Konstruktion und technischen Daten vorbehalten.

TASCAM

SS-CDR200

SS-R200

SS-R100

TEAC CORPORATION

Phone: +81-42-356-9143

1-47 Ochiai, Tama-shi, Tokyo 206-8530, Japan

<http://tascam.jp/>

TEAC AMERICA, INC.

Phone: +1-323-726-0303

7733 Telegraph Road, Montebello, California 90640 USA

<http://tascam.com/>

TEAC CANADA LTD.

Phone: +1905-890-8008 Facsimile: +1905-890-9888

5939 Wallace Street, Mississauga, Ontario L4Z 1Z8, Canada

<http://tascam.com/>

TEAC MEXICO, S.A. de C.V.

Phone: +52-55-5010-6000

Río Churubusco 364, Colonia Del Carmen, Delegación Coyoacán, CP 04100, México DF, México

<http://www.teacmexico.net/>

TEAC UK LIMITED

Phone: +44-8451-302511

Suites 19 & 20, Building 6, Croxley Green Business Park, Hatters Lane, Watford, Hertfordshire, WD18 8TE, UK

<http://www.tascam.co.uk/>

TEAC EUROPE GmbH

Phone: +49-611-71580

Bahnstrasse 12, 65205 Wiesbaden-Erbenheim, Germany

<http://tascam.de/>