

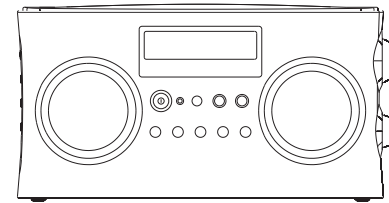

DPR-25+



D

Revision 1



Inhalt

<i>Bedienelemente</i>	98-100	<i>Aux-Eingang</i>	116
<i>Batteriebetrieb mit alkalischen Batterien</i>	101	<i>Line-Out-Anschluss</i>	116
<i>Batteriebetrieb mit wiederaufladbaren Batterien</i>	101-102	<i>Kopfhörerausgang</i>	116
<i>Benutzung des Netzadapters</i>	102	<i>Nachrichten/Musik-Soundschalter</i>	117
<i>Betriebsarten</i>	103	<i>Hintergrundbeleuchtung</i>	117
<i>Bedienung des Radios – DAB</i>	104	<i>Hinweise zur Benutzung von Batterien</i>	118
<i>Senderauswahl – DAB</i>	105	<i>Akkus</i>	118-119
<i>Zusätzliche Dienste – DAB</i>	105	<i>Technische Daten</i>	120
<i>Sender speichern</i>	106	<i>Schaltkreismerkmale</i>	120
<i>Abruf gespeicherter Sender</i>	106		
<i>Suche neuer Sender – DAB</i>	107		
<i>Manuelle Sendersuche – DAB</i>	107		
<i>Bedienung des Radios – UKW-Sendersuche</i>	108		
<i>Manuelle Sendersuche – UKW</i>	109		
<i>Anzeigemodi – DAB</i>	110		
<i>Anzeigemodi – UKW</i>	111		
<i>Dynamikbereichsteuerung (DRC) – DAB</i>	112		
<i>Stereo/Mono – UKW</i>	113		
<i>Suchempfindlichkeit – UKW</i>	114		
<i>Systemreset</i>	115		

Bedienelemente der Gerätevorderseite

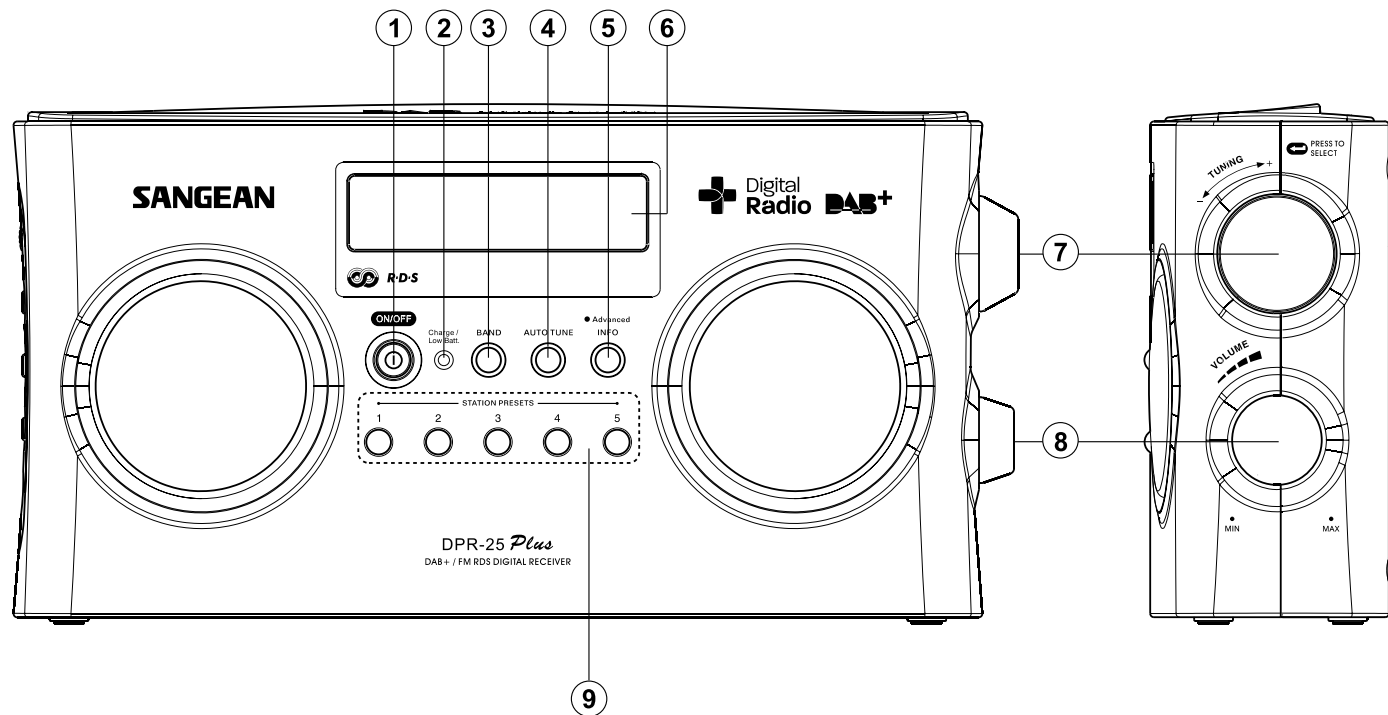

- 1. Ein/Aus
- 2. Lade-LED/Batteriestandsanzeige
- 3. Frequenzbandtaste (BAND)
- 4. Automatische Sendersuche (AUTO TUNE)
- 5. Advanced INFO-Taste

- 6. LCD-Anzeige
- 7. Frequenzwahl
- 8. Lautstärkeregelung
- 9. Senderspeicher

Bedienelemente der Geräterückseite

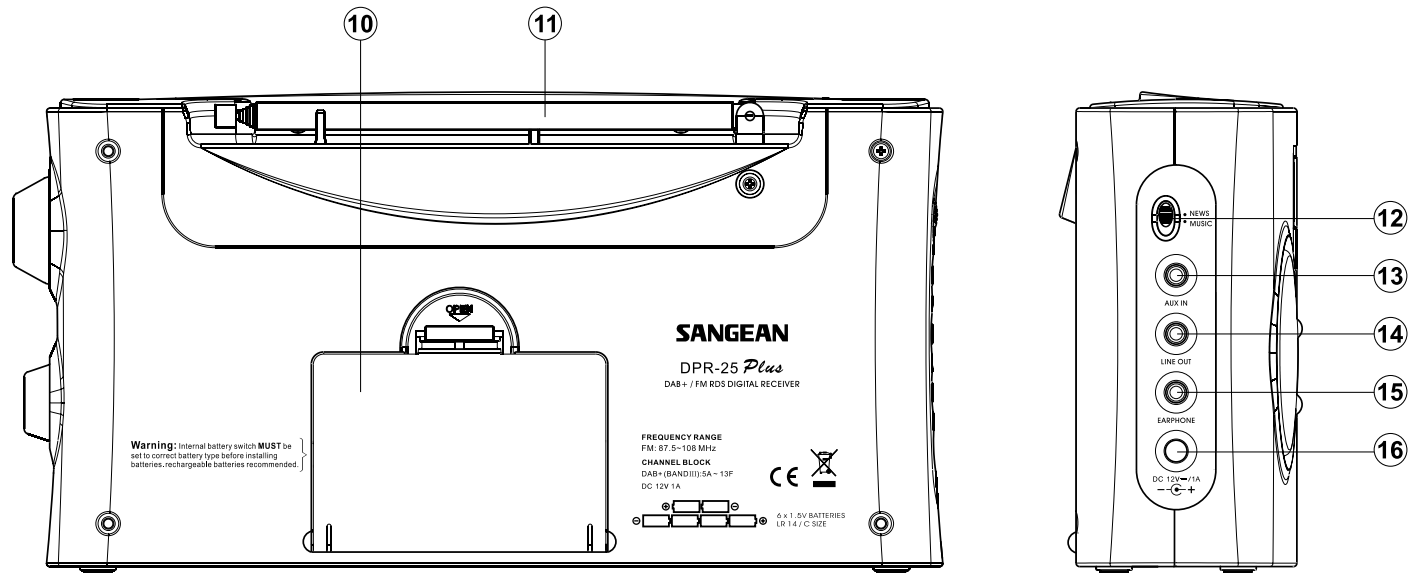

- 10. Batteriefach
- 11. Teleskopantenne
- 12. Musik/Nachrichten – Klangfarbenregelung
- 13. Aux-Eingang

- 14. Line-Out-Ausgang
- 15. Kopfhörerausgang
- 16. Netzadapteranschluss

Bedienelemente der Geräterückseite

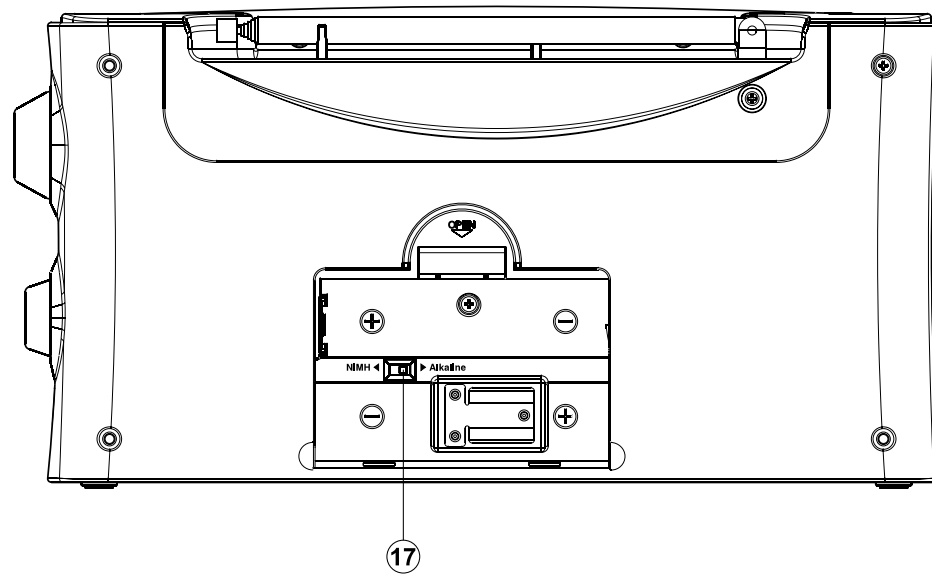

D

17. Batterieschalter – Akku/alkalisch

Batteriebetrieb mit alkalischen Batterien

1. Öffnen Sie das Batteriefach, indem Sie die Klammer auf der Rückseite des Geräts herunterdrücken.
2. Legen Sie 6 Batterien der Größe C (UM2, LR14) in das Batteriefach. Vergewissern Sie sich, dass alle Batterien entsprechend den Polaritätsangaben im Batteriefach eingelegt werden.
3. Schieben Sie den Batterieschalter auf Alkaline und schließen Sie das Batteriefach wieder.

- **Wichtig: Bei der Benutzung von alkalischen Batterien muss der Batterieschalter in die Alkaline-Position gebracht werden. Anderfalls kann es dazu kommen, dass die Batterien oder das Radio stark beschädigt werden.**
- Schwache Batterien können dadurch erkannt werden, dass der Ton „stottert“. Die Batterien müssen in diesem Fall ausgewechselt werden.
- Wenn das Radio für längere Zeit nicht benutzt wird, wird empfohlen die Batterien aus dem Radio zu nehmen.
- Aus wirtschaftlichen Gründen empfehlen wir das Gerät nach Möglichkeit mithilfe des Netzteils zu betreiben und Batterien nur gelegentlich oder im Bereitschaftsbetrieb zu verwenden. Wenn Sie häufig das Radio mit Batterien benutzen, wird die Benutzung von wiederaufladbaren Batterien empfohlen.

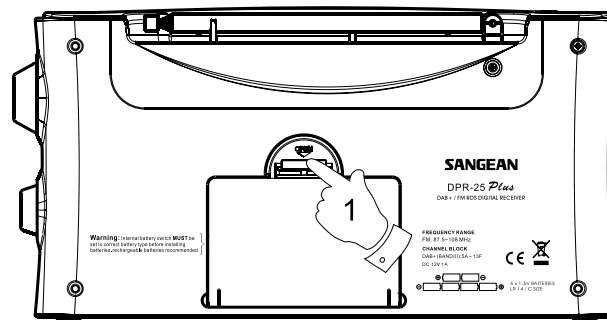

Batteriebetrieb mit wiederaufladbaren Batterien

1. Öffnen Sie das Batteriefach, indem Sie die Klammer auf der Rückseite des Geräts herunterdrücken.
2. Legen Sie 6 Akkus des Typs LR14 (Größe C, UM2) in das Batteriefach. Vergewissern Sie sich, dass alle Batterien entsprechend den Polaritätsangaben im Batteriefach eingelegt werden. Das Radio ist für die Benutzung mit Nickel-Metallhydrid-Akkus (NiMH) vorgesehen.
3. Schieben Sie den Batterieschalter auf NiMH und schließen Sie das Batteriefach wieder.

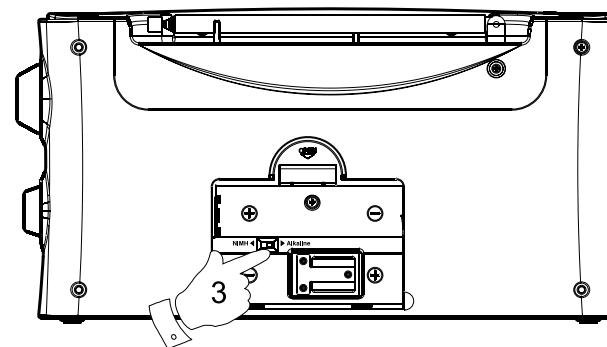

4. Schließen Sie den mitgelieferten Netzadapter am Radio an und stecken Sie ihn in eine Steckdose.
 5. Die Lade-LED blinkt während des Ladevorgangs grün auf. Die Akkus sind in ca. 8 Stunden vollständig aufgeladen. Die Lade-LED hört auf zu blinken, wenn die Akkus vollständig aufgeladen sind.
- **Wichtig: Bei der Benutzung von wiederaufladbaren Batterien muss der Batterieschalter in die NiMH-Position gebracht werden. Die Akkus werden nur dann aufgeladen, wenn das Radio ausgeschaltet und mit dem Netzteil verbunden ist.**
 - Leere Akkus können dadurch erkannt werden, dass die Leistung abnimmt oder das Gerät sich selbst ausschaltet. Laden Sie die Akkus in diesem Fall auf.
 - Wenn das Radio für längere Zeit nicht benutzt wird, wird empfohlen die Batterien aus dem Radio zu nehmen.
Wichtig: Die Batterien dürfen niemals starker Hitze, wie z. B. Sonnenlicht, Feuer o. ä. ausgesetzt werden. Einwegbatterien sollten zudem immer bei ausgewiesenen Sammelstellen abgegeben werden. Batterien dürfen nicht durch Verbrennen entsorgt werden.

D

Benutzung des Netzadapters

Mit diesem Radio erhalten Sie einen passenden Netzadapter.

1. Stellen Sie das Radio auf eine flache Unterlage.
 2. Verbinden Sie das Netzadapterkabel mit dem Gleichstromeingang an der linken Seite des Radios.
 3. Stecken Sie den Netzadapter in eine Steckdose. Wenn der Netzadapter benutzt wird, werden die Batterien automatisch deaktiviert.
Der Netzadapter sollte aus der Steckdose herausgezogen werden, wenn das Radio nicht benutzt wird.
- **Wichtig:** Der Netzadapter wird benutzt, um das Radio mit dem Stromnetz zu verbinden. Die Netzsteckdose muss während des Betriebs jederzeit erreichbar bleiben. Wenn Sie das Gerät vom Netz nehmen möchten, ziehen Sie bitte den Netzadapter vollständig aus der Steckdose heraus.

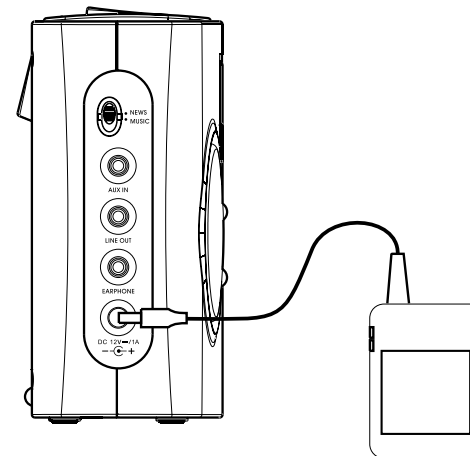

Betriebsarten

Ihr Radio verfügt über 3 Betriebsarten: DAB, UKW (FM) und AUX IN.

1. Benutzen Sie die BAND-Taste, um zwischen den Betriebsarten DAB und UKW (FM) umherzuschalten.

Hinweis:

„AUX IN“ wird nur dann in der Anzeige angezeigt, wenn am AUX-Eingang ein 3,5-mm-Audiokabel eines MP3-Players, Mini-Disc-Players oder vergleichbaren Geräten angeschlossen ist.

2. Der DAB-Modus kann zum Empfang von Digitalradio-Sendungen benutzt werden.
3. Der FM-Modus kann zum Empfang von UKW-Sendern benutzt werden.
4. Der DPR 25 Plus verfügt über einen AUX-Eingang, den Sie benutzen können, um das Radio an eine Stereoanlage mit externen MP3-Playern, Mini-Disc-Playern und ähnlichen Geräten, anzuschließen.

BAND



BBC 7
Just a Minute...

FM 89.30 MHz

Play track
◆ DAB000.MP2 ◆

AUX IN

Bedienung des Radios – DAB

1. Ziehen Sie die Teleskopantenne vorsichtig heraus.
2. Betätigen Sie die ON/OFF-Taste zum Einschalten des Radios. In der Anzeige erscheint nun „Welcome to Digital radio“.
3. Wenn dies das erste Mal ist, dass Sie DAB benutzen, wird an dieser Stelle eine automatische Band-III-DAB-Sendersuche durchgeführt. In der Anzeige erscheint nun „Welcome to DAB“.
4. Während der automatischen Sendersuche, wird im unteren Teil der Anzeige ein Suchbalken angezeigt, der angibt wie viel des Suchvorgangs bereits abgeschlossen ist. Wenn das Radio nicht das erste Mal benutzt wird, erscheint der zuletzt eingestellte Sender, anstelle der automatischen Sendersuche.
5. Nach abgeschlossenem Suchvorgang wird der erste Sender in alphanumerischer Reihenfolge (0..9...A....Z) aufgerufen.
6. Wenn kein einziger Sender gefunden wurde, wird in der Anzeige „Station List“ angezeigt.
7. Wenn keine Signale gefunden werden können, ist es ggf. notwendig das Gerät an einen anderen Ort zu stellen, um einen besseren Empfang zu ermöglichen.

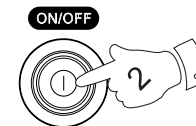

D

Welcome to
Digital Radio

Welcome to DAB

Welcome to DAB 4
■■■■■■■■

1Xtra
BBC National

DAB
◆ station list ◆

Senderauswahl – DAB

1. Die obere Zeile in der Anzeige gibt den Namen des aktuellen Senders an.
2. Benutzen Sie den Frequenzdrehknopf, um in der Senderliste einen anderen Sender zu wählen. Hören Sie auf am Drehknopf zu drehen, wenn Sie den gewünschten Sender gefunden haben.
3. Drücken Sie auf den Frequenzdrehknopf zur Auswahl des Senders. In der Anzeige erscheint während des Verbindungsaufbaus „Now tuning ...“.
4. Stellen Sie die Lautstärke auf ein angenehmes Maß.

Hinweis:

Wenn nach der Auswahl des Senders „Service not available“ in der Anzeige steht, ist es eventuell notwendig das Radio an einem anderen Ort aufzustellen, um einen besseren Empfang zu ermöglichen.

Classic

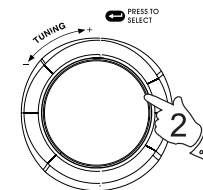
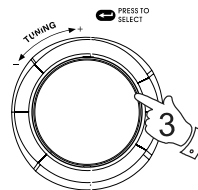

Now tuning...

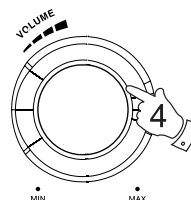

IXtra
Now playing.

Zusätzliche Dienste – DAB

1. Bestimmte Radiosender stellen einen oder mehrere zusätzliche Dienste zur Verfügung. Wenn ein Sender über zusätzliche Dienste verfügt, wird neben dem Sendernamen in der Anzeige „>>“ angezeigt. Drehen Sie dann den Frequenzdrehknopf nach rechts zur Anzeige der Dienste für den jeweiligen Sender.
2. Drücken Sie auf den Frequenzdrehknopf zur Auswahl des Senders.
3. Wenn der Dienst abgeschaltet wird, geht Ihr Radio automatisch wieder zurück zum Radiosender (Hauptdienst), falls verfügbar.

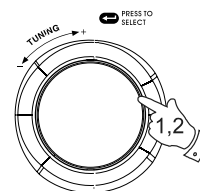

BBC Radio 5

◆ BBC 5 Live >> ◆

BBC Radio 5

◆ << BBC Sport ◆

Sender speichern

Es stehen jeweils 5 Speicherplätze für jedes Frequenzband (DAB / UKW) zur Verfügung.

1. Betätigen Sie die ON/OFF-Taste zum Einschalten des Geräts.

2. Wählen Sie einen Sender auf die bereits beschriebene Weise.

3. Halten Sie die gewünschte Sendertaste gedrückt und in der Anzeige erscheint „Preset X stored“. Der Sender wird dann unter der gewählten Sendertaste gespeichert. Wiederholen Sie diesen Vorgang für die verbleibenden Sendertasten.

4. Wenn Sie eine Speichertaste neu konfigurieren, wird der vorher gespeicherte Sender überschrieben.

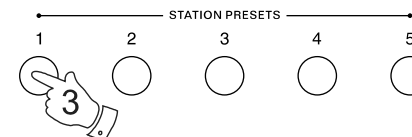
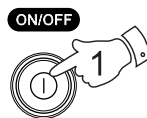

BBC R2
Preset 1 stored

D

Abruf gespeicherter Sender

1. Betätigen Sie die ON/OFF-Taste zum Einschalten des Radios.

2. Wählen das gewünschte Frequenzband durch wiederholte Betätigung der Frequenzbandtaste.

3. Betätigen Sie die entsprechende Sendertaste und das Radio geht dann auf den darunter gespeicherten Sender.

Hinweis:

Wenn auf dem jeweiligen Speicherplatz zuvor kein Sender gespeichert wurde, ist eine Wiedergabe nicht möglich und „Preset empty“ erscheint in der Anzeige.

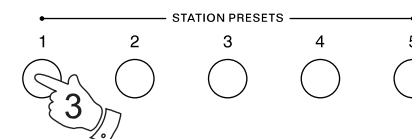
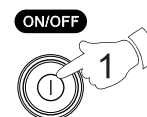

1Xtra
BBC National

Suche neuer Sender – DAB

Mit der Zeit stehen immer mehr Sender zur Verfügung. Zur Suche nach neuen Sender gehen Sie bitte wie folgt vor:

1. Betätigen Sie die AUTO TUNE-Taste. In der Anzeige wird dann „Scanning“ angezeigt. Ihr Radio führt nun eine Suche nach DAB-Frequenzen durch. Wenn neue Sender gefunden werden, wird die Anzahl der gefundenen Sender auf der rechten Seite angezeigt und in die Senderliste eingefügt.



Manuelle Sendersuche – DAB

Durch die manuelle Suche können Sie direkt auf bestimmte DAB-Kanäle zugreifen.

1. Halten Sie die Advanced INFO-Taste gedrückt und „Manual tune“ erscheint in der Anzeige. Betätigen Sie den Frequenzdrehknopf.
2. Drehen Sie dann am Frequenzdrehknopf, bis in der Anzeige der gewünschte DAB-Kanal erscheint.
3. Drücken Sie auf den Frequenzdrehknopf zur Auswahl des Senders. Neue Sender werden automatisch in diese Liste eingefügt.
4. Drücken Sie auf den Frequenzdrehknopf, um zur normalen Senderauswahl, zurückzukehren.

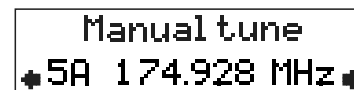
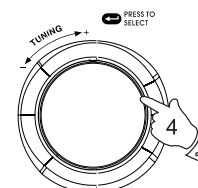
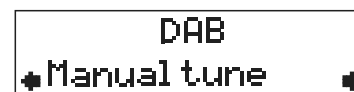
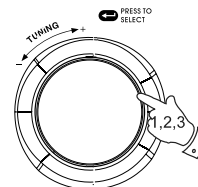

Bedienung des Radios – UKW-Sendersuche

1. Ziehen Sie die Teleskopantenne zum UKW-Empfang vollständig heraus.
2. Betätigen Sie die ON/OFF-Taste zum Einschalten des Radios. In der Anzeige erscheint nun „Welcome to Digital Radio“.
3. Betätigen Sie die BAND-Taste zur Auswahl des UKW-Frequenzbands (FM).
4. Betätigen Sie die AUTO TUNE-Taste und das Radio sucht aufwärts im Frequenzband nach Sendern. Wenn ein Sender mit ausreichender Signalstärke gefunden wird, stoppt die Suche automatisch.
5. Nach ein paar Sekunden erscheint in der Anzeige der Sendername (UKW RDS).
6. Wenn Sie einen anderen Sender finden wollen, betätigen Sie die AUTO TUNE-Taste einfach erneut.
7. Um eine in die entgegengesetzte Richtung zu suchen, halten Sie bitte die AUTO TUNE-Taste für mehr als 0,5 Sekunden gedrückt.
8. Wenn das Ende des Frequenzbandes erreicht wird, fährt das Radio mit der gegenüberliegenden Seite des Frequenzbands fort.
9. Stellen Sie die Lautstärke auf ein angenehmes Maß.
10. Benutzen Sie die ON/OFF-Taste zum Ausschalten des Geräts.

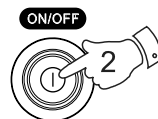

BAND



AUTO TUNE



AUTO TUNE

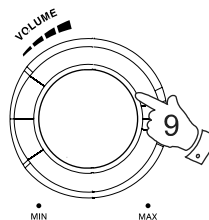

Welcome to
Digital Radio

89.30 MHz FM
Just a Minute...

D

Searchin9... >

Searchin9... <

Manuelle Sendersuche – UKW

1. Betätigen Sie die ON/OFF-Taste zum Einschalten des Radios.
2. Betätigen Sie die BAND-Taste zur Auswahl des UKW-Frequenzbands (FM).
3. Drehen Sie den Frequenzdrehknopf zur Auswahl des Senders. Die Frequenz wird in 50 kHz-Schritten verändert.
4. Wenn das Ende des jeweiligen Frequenzbandes erreicht wird, fährt das Radio mit der gegenüberliegenden Seite des Frequenzbands fort.
5. Stellen Sie die Lautstärke auf ein angenehmes Maß.
6. Benutzen Sie die ON/OFF-Taste zum Ausschalten des Geräts.

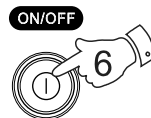
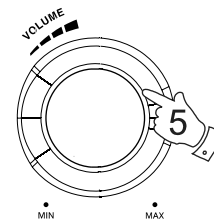
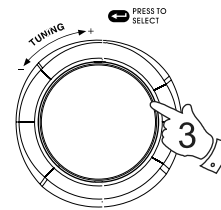
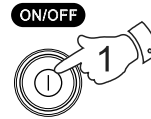

89.30 MHz FM
Just a Minute...

Anzeigemodi – DAB







Das Radio verfügt über sieben Anzeigemodi:

1. Betätigen Sie die Advanced INFO-Taste, um eine von verschiedenen Anzeigevarianten zu wählen.

- | | |
|-------------------------|---|
| a. Scrolltext | Zeigt verschiedene Informationen als Scroll-Text an, wie z. B. Interpret/Titel, Telefonnummer, etc. |
| b. Programmart | Zeigt die Art des aktuellen Senders an (z. B. Pop, Klassik, Nachrichten, etc.) |
| c. Multiplexname | Zeigt den Multiplexnamen an, zu dem der Sender gehört. |
| d. Datum und Uhrzeit | Zeigt Datum und Uhrzeit an. |
| e. Kanal und Frequenz | Zeigt den momentanen Kanal mit Frequenz an. |
| f. Audiotyp und Bitrate | Zeigt den Audiotyp und die Bitrate an. |
| g. Signalstärke | Zeigt die Signalstärke des aktuellen Senders an. |

• Advanced
INFO

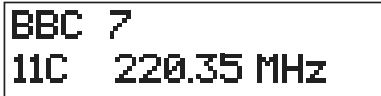
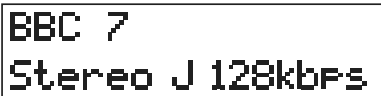

- a 
- b  **D**
- c 
- d 
- e 
- f 
- g 

Anzeigemodi – UKW

Im UKW-Modus kann das Radio für die folgenden Anzeigemodi konfiguriert werden:

1. Betätigen Sie die Advanced INFO-Taste, um eine von verschiedenen Anzeigevarianten zu wählen.

- a. Scrolltext Zeigt verschiedene Informationen als Scroll-Text an, wie z. B. Interpret/Titel, Telefonnummer, etc.
- b. Programmart Zeigt die Art des aktuellen Senders an (z. B. Pop, Klassik, Nachrichten, etc.)
- c. Datum und Uhrzeit Zeigt Datum und Uhrzeit an.
- d. Frequenz Zeigt die Frequenz des aktuellen Senders an.
- e. Auto/Mono Zeigt an ob der Empfang im Stereo- oder Monobetrieb ist.

Hinweis:

Informationen sind bei UKW-Sendern nur dann verfügbar, wenn vom Sender RDS-Informationen zur Verfügung gestellt werden.

● Advanced
INFO



- a

BBC R2	FM
The latest news	
- b

BBC R2	FM
Pop Music	
- c

BBC R2	FM
12:02 16-06-2008	
- d

BBC R2	FM
89.30MHz	
- e

BBC R2	FM
Mono	

Dynamikbereichsteuerung (DRC) – DAB

Dynamikbereichsteuerung (DRC) ermöglicht es leise Geräusche leichter zu hören, wenn das Radio in einer lärmigen Umgebung benutzt wird.

1. Betätigen Sie die ON/OFF-Taste zum Einschalten des Radios.
2. Halten Sie die Advanced INFO-Taste gedrückt und „Manual tune“ erscheint in der Anzeige.
3. Drehen Sie dann am Frequenzdrehknopf, bis in der Anzeige „DRC“ erscheint.
4. Drücken Sie auf den Frequenzdrehknopf zur Bestätigung.
5. Drehen Sie dann am Frequenzdrehknopf zur Auswahl des gewünschten DRC-Werts (Standardeinstellung ist 0).
DRC 0 –
DRC ist ausgeschaltet. Gesendete DRC-Signale werden nicht berücksichtigt.

DRC 1/2 –
Der DRC-Pegel wird auf die Hälfte der Senderangeben gestellt.

DRC 1 –
DRC wird den Senderangeben entsprechend benutzt.
6. Betätigen Sie die Frequenzdrehknopf zur Auswahl des Senders.
In der Anzeige geht zurück in den Radiomodus.

Hinweis:

Nicht alle DAB-Sendungen ermöglichen die Benutzung der DRC-Funktion.

Wenn die Sendung die DRC-Funktion nicht unterstützt, hat die DRC-Einstellung des Radios keinen Effekt.

• Advanced
INFO

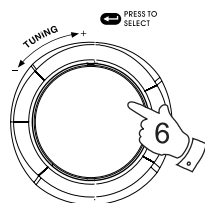
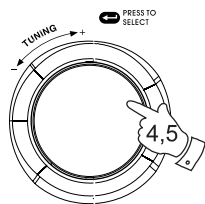
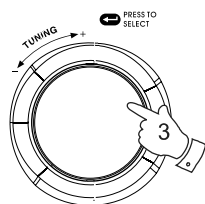
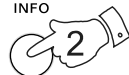

DAB
Manual tune

DAB
DRC

DRC
DRC0

DRC
DRC 1/2

DRC
DRC1

D

Stereo/Mono – UKW

Ihr Radio gibt Stereosendungen standardmäßig in Stereo wieder, sofern ein ausreichend starkes Signal vorhanden ist. Wenn das Stereosignal allerdings schwächer wird, kann es zur Beeinträchtigung des Audiosignals kommen. Sie können deshalb den Stereomodus unterbinden und im Monomodus benutzen, um die Menge von Störsignalen zu verringern.

1. Betätigen Sie die ON/OFF-Taste zum Einschalten des Radios.
2. Wählen Sie einen UKW-Sender auf die bereits beschriebene Weise.
3. Halten Sie die SELECT-Taste gedrückt, bis in der Anzeige „Switch to Mono/Auto“ erscheint.

Hinweis: Die Standardeinstellung ist „Auto“.

ON/OFF

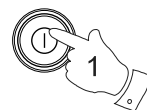

89.30 MHz FM
Switch to Auto

89.30 MHz FM
Switch to Mono

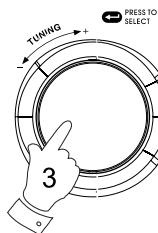

Suchempfindlichkeit – UKW

Ihr Radio sucht normalerweise nach UKW-Sendern mit Signalen, die stark genug sind, um einen guten Empfang zu ermöglichen. Sie können allerdings die automatische Suchfunktion auch so einstellen, dass schwächere Signale, z. B. von weiter entfernt liegenden Sendern, ebenfalls gefunden werden. Ihr Radio verfügt über einen Lokal/Fern-Option für die automatische Sendersuche.

1. Betätigen Sie die ON/OFF-Taste zum Einschalten des Radios.
2. Falls nötig, betätigen Sie die BAND-Taste zur Auswahl des UKW-Frequenzbands (FM).
3. Halten Sie die Advanced INFO-Taste gedrückt, bis „FM Scan Zone“ in der Anzeige erscheint.
4. Betätigen Sie den Frequenzdrehknopf zur Auswahl von „FM Scan Zone“ und drehen Sie daran, um entfernten „Local“ (lokale Sender) oder „Distant“ (entfernte Sender) zu wählen. Betätigen Sie den Frequenzdrehknopf erneut zur Bestätigung. Mit der Distant-Option ist das Radio in der Lage schwächere Signale beim Suchvorgang zu finden.
5. Der Radio geht dann wieder in den normalen Anzeigemodus zurück. Diese Option wird im Speicher des Radio gespeichert und wird nicht automatisch verändert, es sei denn Sie führen einen Systemreset aus.

Hinweis:

In der Standardeinstellung (bei Auslieferung oder nach einem Systemreset) werden schwache Signale (Distant) ignoriert.

ON/OFF

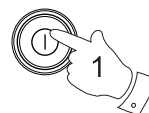

BAND



Advanced
INFO

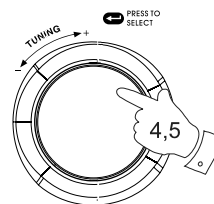

D

89.30 MHz FM

FM
FM Scan Zone

FM Scan Zone *
Local

FM Scan Zone
Distant

Systemreset

Wenn Ihr Radio Funktionsstörungen aufweist oder Ziffern in der Anzeige fehlen bzw. unvollständig sind, dann gehen Sie bitte wie folgt vor:

1. Schalten Sie Ihr Radio an.
2. Halten Sie die Advanced INFO-Taste gedrückt, bis „Manual tune“ in der Anzeige erscheint.
3. Drehen Sie dann am Frequenzdrehknopf, bis in der Anzeige „Factory reset“ erscheint.
4. Drücken Sie auf den Frequenzdrehknopf und in der Anzeige erscheint „Press SELECT to confirm reset...“.
5. Betätigen Sie den Frequenzdrehknopf zur Bestätigung.
Ein Systemreset wird durchgeführt und alle gespeicherten Sender und Senderlisten werden gelöscht. Danach wird eine Schnellsuche im DAB-Frequenzband durchgeführt.

Sollten Funktionsstörungen aufgrund von elektrostatischen Entladungen auftreten, führen Sie einfach einen Systemreset des Geräts aus (dazu ist es notwendig das Gerät von Stromnetz zu trennen) und fahren Sie mit der normalen Benutzung fort.

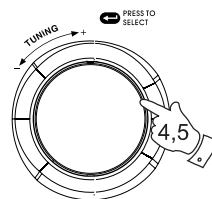
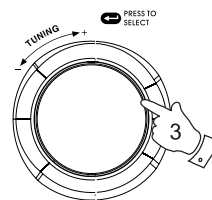

DAB
◆ Manual tune ◆

DAB
◆ Factory reset ◆

Press SELECT to
confirm reset...

Restarting...

Welcome to DAB 4
■■■■■■

Aux-Eingang

1. Sie können ein externes Stereo- oder Mono-Audiogerät (z. B. iPod, CD-Player oder MP3-Player) an den Aux-Eingang anschließen.
2. „AUX IN“ erscheint dann in der Anzeige.
3. Stellen Sie die Lautstärke auf ein angenehmes Maß.

AUX IN

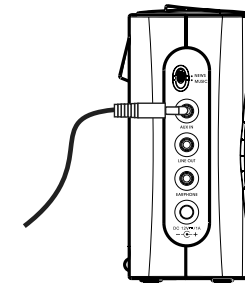

D

Line-Out-Anschluss

Auf der linken Seite des Radios steht ein 3,5-mm-Audioausgang zur Verfügung, mit dem Sie das Audiosignal an einen externen Verstärker senden können.

Wenn ein Audiokabel in diesen Ausgang gesteckt wird, wird der Ton der internen Lautsprecher nicht ausgestellt.

Stellen Sie die Lautstärke bei Bedarf auf das Minimum.

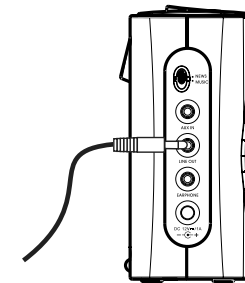

Kopfhörerausgang

Auf der linken Seite des Geräts steht ein 3,5 mm Kopfhörerausgang zur Verfügung, mit dem Sie das Audiosignal über Kopfhörer ausgeben können. Wenn Sie die Kopfhörer an das Gerät anschließen, wird die Audioausgabe über die internen Lautsprecher automatisch ausgeschaltet.

Wichtig:

Übermäßiger Schalldruck von Kopfhörern kann Hörschäden verursachen.

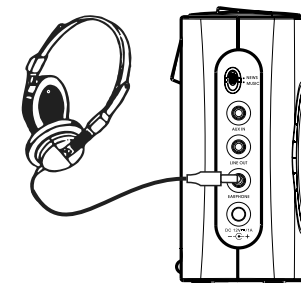

Nachrichten/Musik-Soundschalter

Für die normale Musikwiedergabe wird empfohlen den Soundschalter in die Music-Position zu schieben.

Wenn Sie den Schalter auf die News-Position schieben, wird Sprache bei Störsignalen oder Hintergrundmusik im Sendeprogramm, deutlicher wiedergegeben.

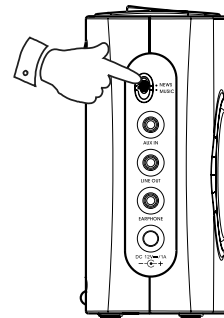

Hintergrundbeleuchtung

1. Wenn das Radio am Stromnetz angeschlossen ist, bleibt die Hintergrundbeleuchtung immer an.
2. Wenn das Radio über Batterien mit Strom versorgt wird, wird die Hintergrundbeleuchtung bei beliebiger Tastenbetätigung für ca. 12 Sekunden angeschaltet.

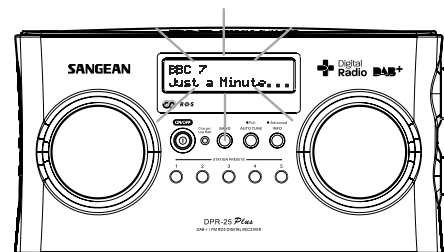

Hinweise zur Benutzung von Batterien

Dieses Radio wurde so konzipiert, dass es mit verschiedenen Stromversorgungsquellen funktioniert. Sie können es mithilfe des mitgelieferten Netzteils an das Stromnetz anschließen oder mit alkalischen Batterien bzw. Akkus betreiben. Die Benutzung von Zink-Kohle- oder Zink-Chlorid-Batterien wird nicht empfohlen.

Es ist besonders wichtig, dass die folgenden Ratschläge und Warnhinweise befolgt werden:

- 1) Je nach dem welche Batterienart Sie zur Benutzung wählen, sollten Sie den Batterieauswahlschalter im Batteriefach auf den richtigen Typ stellen.
 - a. Wenn keine Batterien im Gerät sind, sollte der Schalter auf die Alkaline-Position gestellt werden. In dieser Position wird der Stromverbrauch minimiert, wenn das Radio über das Netzteil mit Strom versorgt wird.
 - b. Wenn alkalische Batterien im Gerät sind, sollte der Schalter auf die Alkaline-Position gestellt werden.
 - c. Wenn Akkus im Gerät sind, sollte der Schalter auf die NiMH-Position gestellt werden. Das Radio ist für die Benutzung mit Nickel-Metallhydrid-Akkus (NiMH) vorgesehen. Benutzen Sie bitte keine anderen Akkutypen mit diesem Radio.
- 2) Benutzen Sie NIEMALS alte und neue Batterien zusammen. Die alten Batterien können beschädigt werden und auslaufen und damit das Radio bzw. dessen Unterlage beschädigen.
- 3) Benutzen Sie NIEMALS alte und neue Akkus zusammen. Dies kann zu ungleichmäßigen Aufladezeiten und verkürzter Lebensdauer führen. Benutzen Sie niemals Akkus verschiedener Typen oder Kapazitäten zusammen, selbst wenn diese neu sind.
- 4) Benutzen Sie NIEMALS alkalische Batterien und Akkus zusammen. Das Aufladen von alkalischen Batterien ist äußerst gefährlich.

Akkus

Ihr Radio verwendet eine Reihe von Methoden, um sicher zu gehen, dass Nickel-Metallhydrid-Akkus auf eine korrekte und sichere Weise aufgeladen werden. Dadurch werden Ihre Akkus vor Überladung und Entladung geschützt.

Diese Schutzfunktionen können nur richtig funktionieren, wenn folgende Hinweise beachtet werden. Ein korrektes Aufladen wird insbesondere beeinträchtigt, wenn Akkus verschiedener Hersteller, verschiedenen Alters oder ungleicher Kapazitäten zur gleichen Zeit verwendet werden.

Es wird empfohlen, dass alle Akkus, die mit diesem Gerät benutzt werden, zusammen als Satz gekauft und verwendet werden. Die Akkus sollten dazu immer zusammen aufgeladen werden und nicht (auch nicht kurzzeitig) für andere Anwendungen verwendet werden. Dadurch wird gewährleistet, dass die Akkus zur Benutzung der Radios eine optimale Leistung bieten.

Es wird außerdem empfohlen nur Akkus von Qualitätsherstellern mit einer Kapazität von mindestens 4000 mAh zu verwenden. Akkus mit einer solchen Kapazität sollten in der Lage sein Ihr Radio für 10 bis 20 Stunden mit Strom zu versorgen, je nachdem wie hoch die Lautstärke und welcher Betriebsmodus verwendet wird (DAB braucht etwas weniger Strom als UKW) und natürlich wie der Zustand der Akkus ist.

Bevor Sie einen neuen Satz Akkus mit dem Radio benutzen, sollten Sie sich erst vergewissern, dass der Batterietypscharter im Batteriefach sich in der NiMH-Position (Akku) befindet. Legen Sie die Akkus entsprechend der Anweisungen auf der Rückseite des Radios ein. Schließen Sie das Netzteil an einer Steckdose an und verbinden Sie es dann mit dem Radio. Während des Ladevorgangs sollte die Lade-LED grün aufblinken. Wenn die Akkus vollständig aufgeladen sind, hört die grüne Lade-LED auf zu blinken, leuchtet aber weiter. Die Dauer des Aufladevorgang hängt davon ab, wie lange Sie aufgeladen werden müssen. Neue Akkus sind u. U. bereits teilweise aufgeladen, wenn sie erworben werden. Es ist allerdings normal, dass ein Satz Akkus für mehrere Stunden aufgeladen werden muss (dies kann zwischen 6 und 9 Stunden liegen, je nachdem ob die Akkus bereits aufgeladen waren).

D

Wenn Sie das Radio über die Akkus mit Strom versorgen, geht die Lade-LED aus, bis die Akkus wieder leer sind. Die Batteriestandsanzeige leuchtet dann für einen Moment rot auf, bevor das Radio sich automatisch ausschaltet. Dies dient dazu zu verhindern, dass die Akkus übermäßig geleert werden. Anderfalls können die Akkus beschädigt werden oder deren Lebensdauer verkürzt werden.

Wenn Sie das Radio ans Stromnetz anschließen und benutzen während sich Akkus im Gerät befinden, wird der Ladevorgang solange unterbrochen, bis Sie das Radio wieder ausschalten. Schalten Sie das Radio mithilfe der ON/OFF-Taste aus, um den Ladevorgang zu starten. Wenn die Akkus bereits aufgeladen wurden, werden sie nur für ein paar Minuten aufgeladen, bevor die Lade-LED aufhört zu blinken.

Wenn Sie das Radio nur für kurze Zeit benutzen, brauchen Sie es nicht jedesmal nach der Benutzung am Netz anschließen, um die Akkus aufzuladen. Wenn Sie das Radio allerdings für mehrere Wochen nicht benutzen, wird empfohlen die Akkus vollständig aufzuladen (die Lade-LED hört auf zu blinken), bevor Sie es wegstellen.

Wenn Sie Ihr Radio für mehrere Monate nicht benutzen, wird empfohlen die Akkus aus dem Gerät zu nehmen und wegzulegen. Bewahren Sie sie an einem kühlem Ort außer Reichweite von Kindern auf, der vor Feuchtigkeit geschützt ist und an dem keine Metallgegenstände mit den Batteriekontakten in Berührung kommen können.

Mit der entsprechenden Pflege können Akkus sehr lange Lebensdauern aufweisen und viele hundert Mal aufgeladen werden. Wenn Ihre Akkus das Radio nicht länger ausreichend mit Strom versorgen können, entsorgen Sie sie bitte ordnungsgemäß.

Zur Vermeidung von Gefahren und Verletzungen, beachten Sie bitte die folgenden Hinweise

Eine unsachgemäße Benutzung der Batterien kann zum Auslaufen, Überhitzung oder Explosion der Batterien führen. Batterieflüssigkeit ist korrosiv und u. U. giftig. Batterieflüssigkeit kann zu Hautverbrennungen führen, die Augen schädigen und bei oraler Einnahme gesundheitsschädlich sein.

1. Halten Sie Batterien außer Reichweite von Kindern.
2. Versuchen Sie nicht die Batterie zu erhitzen, zu durchstechen, zu deformieren oder zu verbrennen.
3. Benutzen Sie niemals alte und neue oder Batterien verschiedener Typen zusammen.
Wechseln Sie immer alle Batterien auf einmal aus.
4. Bewahren Sie die Batterien niemals zusammen mit Metallgegenständen auf, die mit den Kontakten in Berührung kommen könnten.
5. Entfernen Sie die Batterien aus dem Radio, wenn sie leer sind oder für längere Zeit nicht benutzt werden.
6. Entfernen Sie alte oder leere Batterien umgehend aus dem Gerät und entsorgen Sie sie entsprechend örtlicher Vorschriften.
7. Wenn eine Batterie ausgelaufen ist, entfernen Sie alle Batterien aus dem Gerät und achten Sie darauf, dass Sie nicht mit der batterieflüssigkeit in Kontakt kommen. Wenn die Flüssigkeit auf Ihre Haut oder Wäsche gerät, waschen Sie sie sofort mit Wasser ab. Bevor Sie neue Batterien einlegen, sollten Sie das Batteriefach gründlich mit einem feuchten Papiertuch reinigen bzw. den Anweisungen des Herstellers folgen.

Technische Daten

Stromversorgungsanforderungen

Netz: Netzstrom AC 100-240 Volt, 50-60 Hz ~ (Netzadapter)

Batterien: 6 x LR14 (Größe C, UM2)

Batterienutzungsdauer

ca. 20 Stunden bei 4 Stunden Benutzung am Tag bei normaler Lautstärke mit alkalischen Batterien.

Frequenzbereich

DAB 174,928 – 239,200 MHz

UKW 87,5 – 108 MHz

Schaltkreismerkmale

Lautsprecher: 2 x 89 mm, 8 Ω

Ausgangsleistung: 2 x 1 Watt

Kopfhörerausgang: 3,5 mm \emptyset

Aux-Eingang: 3,5 mm \emptyset

Line-Out-Anschluss: 3,5 mm \emptyset

Antennensystem

DAB und UKW: Teleskopantenne

D

Der Hersteller behält sich das Recht vor die Produktspezifikationen vor weitere Vorankündigung zu verändern.



Sollten Sie dieses Produkt zu einem späteren Zeitpunkt entsorgen müssen, beachten Sie bitte: Elektro- und Elektronik-Altgeräte dürfen nicht mit dem Hausmüll entsorgt werden. Bitte wiederverwerten, falls entsprechende Einrichtungen vorhanden sind. Für Hinweise zur Wiederverwertung wenden Sie sich an die zuständigen örtlichen Stellen oder Ihren Händler. (Richtlinie über Elektro- und Elektronik-Altgeräte)