

Dell™-Monitor S2240L/S2340L – Bedienungsanleitung

[Über Ihren Monitor](#)

[Ihren Monitor einrichten](#)

[Monitor bedienen](#)

[Problemlösung](#)

[Anhang](#)

Hinweis, Achtung, Warnung



Hinweis: Ein Hinweis zeigt wichtige Informationen an, die Ihnen helfen können, ein besseres Verständnis von Ihrem Computer zu erlangen.



Achtung: Achtung zeigt mögliche Hardwareschäden und Datenverluste an, falls Anweisungen nicht befolgt werden.



Warnung: Eine Warnung zeigt eine mögliche Gefahr von Sachschäden und (lebensgefährlichen) Personenschäden an.

Informationen in diesem Dokument können ohne Ankündigung geändert werden.

© 2012 Dell Inc. Alle Rechte vorbehalten.

Jegliche Reproduktion dieser Materialien ohne schriftliche Erlaubnis der Dell Inc. ist strengstens untersagt.

In diesem Text verwendete Marken: *Dell* und das *DELL*-Logo sind Marken der Dell Inc.; *Microsoft* und *Windows* sind entweder eingetragene Marken oder Marken der Microsoft Corporation in den Vereinigten Staaten und/oder anderen Ländern. *ENERGY STAR* ist eine eingetragene Marke der U.S. Environmental Protection Agency. Als ENERGY STAR-Partner hat Dell Inc. bestimmt, dass dieses Produkt die ENERGY STAR-Richtlinien für Energieeffizienz erfüllt.

Andere in diesem Dokument verwendete Marken und Markennamen beziehen sich entweder auf die Instanzen, die diese Marken und Namen beanspruchen, oder deren Produkte. Die Dell Inc. streitet jegliche proprietären Interessen an Marken und Markennamen ab, die nicht ihr Eigentum sind.

Modell S2240Lc/S2340Lc

November 2012 Rev. A01

Über Ihren Monitor

Dell™-Monitor S2240L/S2340L – Bedienungsanleitung

- [Lieferumfang](#)
 - [Produktmerkmale](#)
 - [Übersicht über Teile und Bedienelemente](#)
 - [Technische Daten des Monitors](#)
 - [Plug-and-Play-Fähigkeit](#)
 - [Qualität des LCD-Monitors & Pixelrichtlinie](#)
 - [Wartungsanweisungen](#)
-

Lieferumfang

Ihr Monitor wird mit allen nachstehend gezeigten Komponenten geliefert. Stellen Sie sicher, dass Sie alle Komponenten erhalten haben; [kontaktieren Sie Dell™](#), falls etwas fehlen sollte.

 **Hinweis:** Einige Artikel sind möglicherweise optional und werden nicht mit Ihrem Monitor geliefert. Einige Merkmale oder Medien sind in bestimmten Ländern möglicherweise nicht verfügbar.

	<ul style="list-style-type: none">• Monitor
	<ul style="list-style-type: none">• Ständer

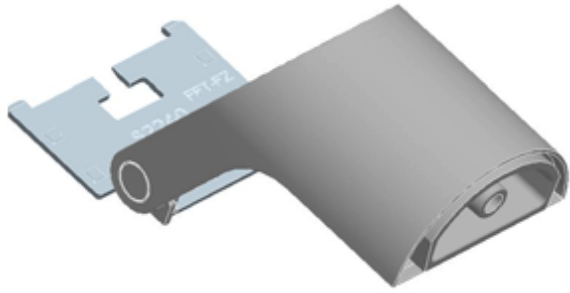

- Basis

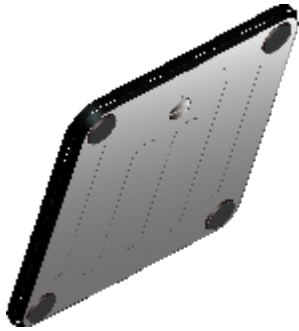

- Klettband



- Netzkabel



- Netzteilkabel

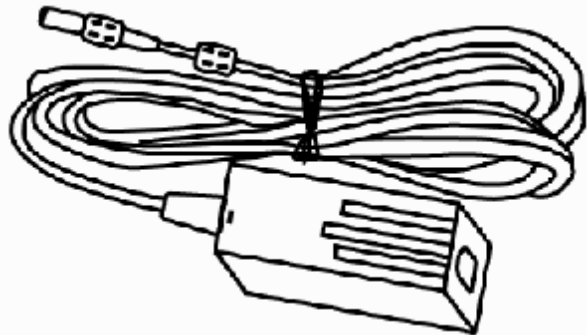

- VGA-Kabel

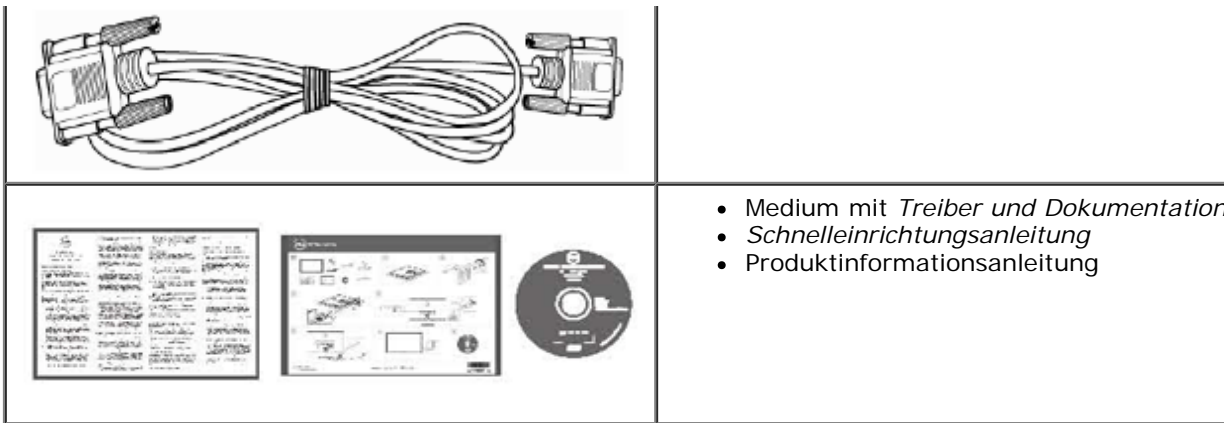

Produktmerkmale

Der Flachbildschirm des Dell™ **S2240L/S2340L** ist ein Flüssigkristallbildschirm mit aktiver Matrix und Dünnschichttransistor. Zu den Merkmalen des Monitors zählen:

- **S2240L:** 54,61 cm sichtbarer Anzeigebereich. Auflösung von 1.920 x 1.080 plus Vollbildunterstützung bei niedrigeren Auflösungen.
- **S2340L:** 58,42 cm sichtbarer Anzeigebereich. Auflösung von 1.920 x 1.080 plus Vollbildunterstützung bei niedrigeren Auflösungen.
- Breiter Blickwinkel ermöglicht das Betrachten aus sitzender oder stehender Position bzw. beim Bewegen von einer Seite zur anderen.
- Abnehmbarer Sockel.
- Plug-and-Play-Fähigkeit, sofern von Ihrem System unterstützt.
- On-Screen Display- (OSD) Anpassungen zur Vereinfachung der Einrichtung und Bildschirmoptimierung.
- Medium mit Software und Dokumentation, die eine Informationsdatei (INF), eine Image Color Matching-Datei (ICM) und die Produktdokumentation enthält.
- Inklusive Dell Display Manager (auf der beim Monitor mitgelieferten CD).
- Schlitz für Sicherheitschloss.
- Dell Display Manager-Funktionalität.
- ENERGY STAR-konform.
- EPEAT™ Silver-konform.
- RoHS-konform.

Übersicht über Teile und Bedienelemente

Ansicht von vorne

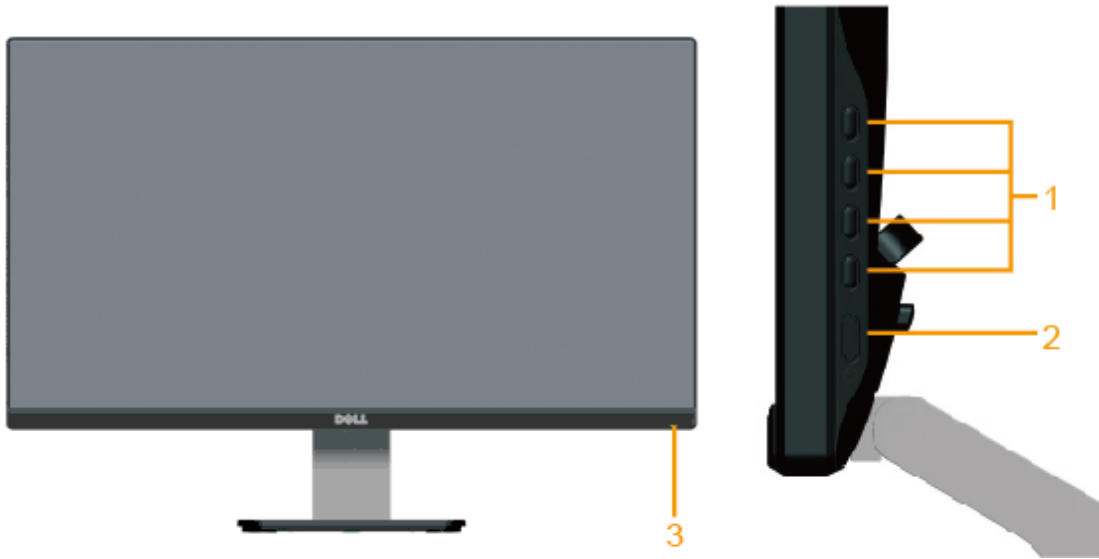

1.	Funktionstasten (weitere Einzelheiten finden Sie unter Monitor bedienen)
2.	Ein-/Austaste
3.	Betriebs-LED

Ansicht von hinten

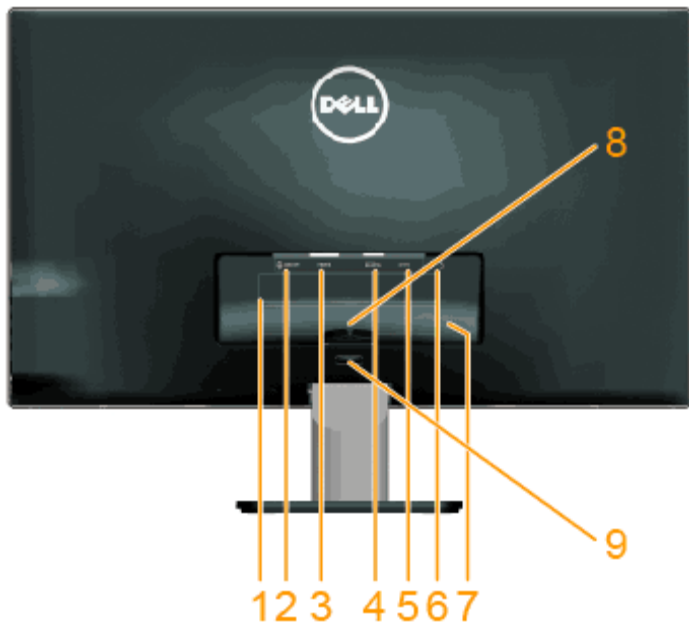

Nummer	Beschreibung	Verwendung
1	Richtlinienetikett	Listet die regulatorischen Zulassungen auf.
2	Audioausgang	Mit Lautsprechern verbinden.*
3	HDMI-Anschluss	Zum Anschließen Ihres Computers am Monitor per HDMI-Kabel.
4	VGA-Anschluss	Zum Anschließen Ihres Computers am Monitor per VGA-Kabel.
5	Netzteilanschluss	Zum Anschließen des Bildschirmnetzkabels über ein 12-V-Gleichspannungsnetzteil.
6	Schlitz für Sicherheitsschloss	Sichern Sie Ihren Monitor über ein Sicherheitsschloss mit diesem Schlitz.
7	Etikett mit Barcode-Seriennummer	Beachten Sie dieses Etikett, wenn Sie den technischen Kundendienst von Dell kontaktieren müssen.
8	Kabelclip	Zur Kabelverwaltung.
9	Ständer-Freigabetaste	Zum Lösen des Ständers vom Monitor.

* Kopfhörernutzung wird beim Audioausgang (Line-out) nicht unterstützt.

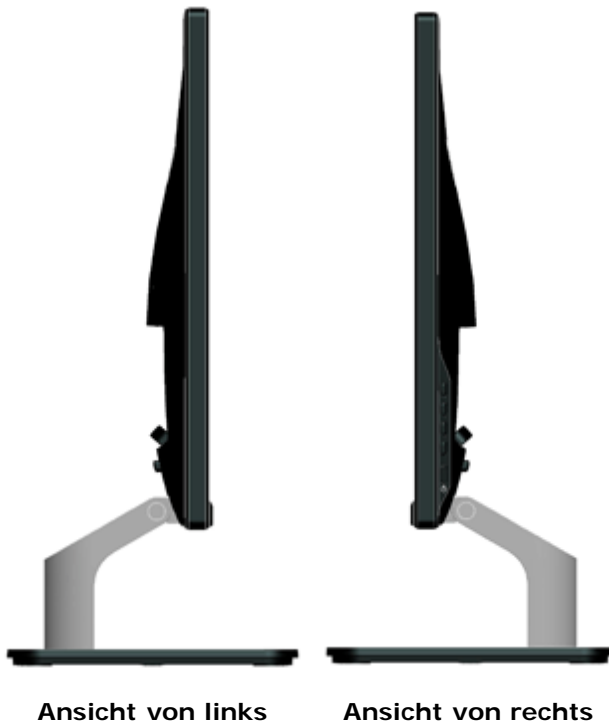

Ansicht von links

Ansicht von rechts

Ansicht von unten



Technische Daten des Monitors

Die folgenden Abschnitte liefern Ihnen Informationen über verschiedene Energieverwaltungsmodi und Pinbelegungen unterschiedlicher Anschlüsse Ihres Monitors.

Energieverwaltungsmodi

Wenn Sie VESAs DPM-konforme Grafikkarte oder Software in/auf Ihrem PC installiert haben, reduziert der Monitor seinen Stromverbrauch bei Nichtbenutzung automatisch. Dies wird als *Energiesparmodus* bezeichnet. Wenn der Computer die Eingabe einer Tastatur, Maus oder eines anderen Eingabegerätes erkennt, setzt der Monitor automatisch den normalen Betrieb fort. Die folgende Tabelle zeigt den Stromverbrauch und die Signalisierung dieser automatischen Energiesparfunktion:

VESA-Modi	Horizontale Sync	Vertikale Sync	Video	Betriebsanzeige	Stromverbrauch
-----------	------------------	----------------	-------	-----------------	----------------

Normaler Betrieb	Aktiv	Aktiv	Aktiv	Weiß	23 W (Maximum) für S2240L 18 W (typisch) für S2240L 24 W (Maximum) für S2340L 19 W (typisch) für S2340L
Energiesparmodus	Inaktiv	Inaktiv	Schwarz	Gelb	Weniger als 0,5 W
Aus	-	-	-	Aus	Weniger als 0,5 W

Das Bildschirmmenü funktioniert nur im *Normalbetrieb*-Modus. Wenn im Energiesparmodus eine beliebige Taste mit Ausnahme der Ein-/Austaste betätigt wird, erscheinen folgende Meldungen:

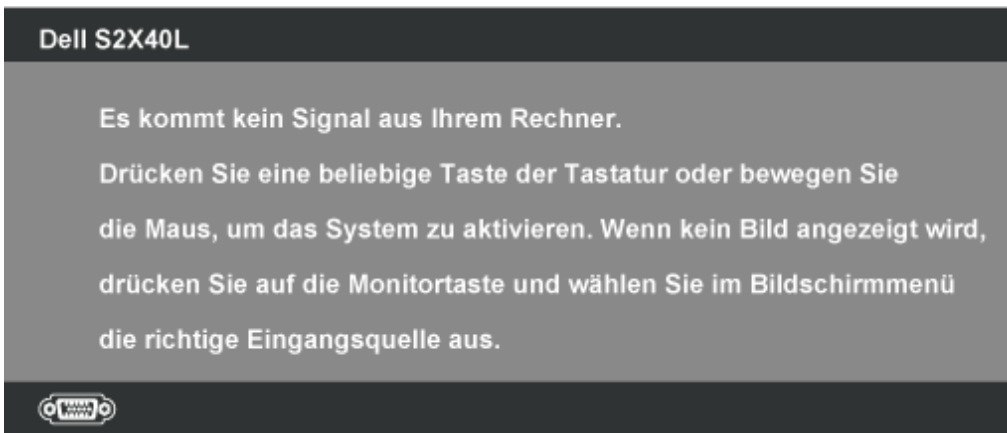

Aktivieren Sie Computer und Monitor, dadurch erhalten Sie Zugriff auf das [Bildschirmmenü](#).



Hinweis: Der Dell-Monitor S2240L/S2340L ist **ENERGY STAR®**-konform.



* Ein Stromverbrauch von null kann im abgeschalteten Modus nur erreicht werden, indem Sie das Netzkabel aus dem Monitor ziehen.

** Maximaler Stromverbrauch mit maximalen Luminanz- und Kontrast-Einstellungen.

Pinbelegung

15-poliger D-Sub-Anschluss

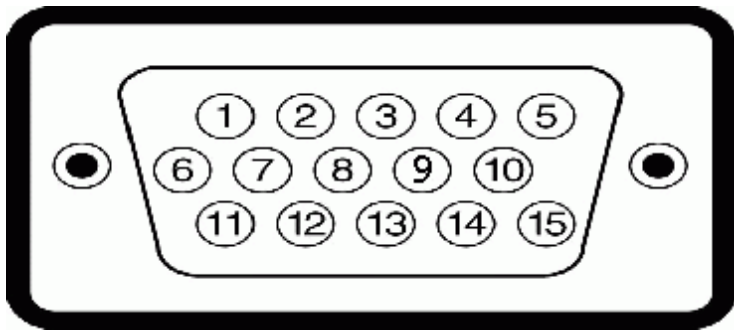

Pin-Nummer	Monitorseite des 15-poligen Signalkabels
1	Video - rot
2	Video - grün
3	Video - blau
4	Erde
5	Selbsttest
6	Erde - R
7	Erde - G
8	Erde - B
9	DDC +5V
10	Erde - Sync
11	Erde
12	DDC-Daten
13	H-Sync
14	V-Sync
15	DDC-Takt

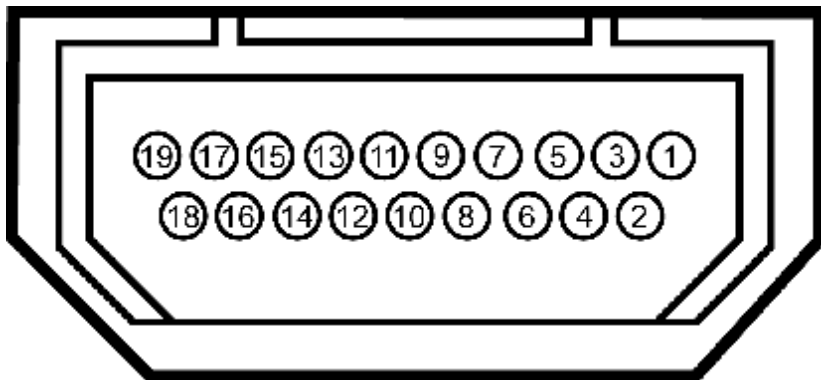

HDMI -Anschluss

Pin-Nummer	24-polige Seite des angeschlossenen Signalkabels
1	T.M.D.S. Daten 2-
2	T.M.D.S. Daten 2, geschirmt
3	T.M.D.S. Daten 2+
4	T.M.D.S. Daten 1+
5	T.M.D.S. Daten 1, geschirmt
6	T.M.D.S. Daten 1-
7	T.M.D.S. Daten 0+
8	T.M.D.S. Daten 0, geschirmt
9	T.M.D.S. Daten 0-
10	T.M.D.S. Takt +
11	T.M.D.S. Takt, geschirmt
12	T.M.D.S. Takt -
13	CEC
14	Reserviert (nicht verbunden am Gerät)
15	SCL
16	SDA
17	DDC/CEC, Erde
18	+5 V, Stromversorgung
19	Hot-Plug-Erkennung

Plug-and-Play-Fähigkeit

Sie können den Monitor an jedem Plug-and-Play-kompatiblen System anschließen. Der Monitor versorgt den Computer über Display Data Channel- (DDC) Protokolle automatisch mit Extended Display Identification Data (EDID), damit sich das System selbst konfigurieren und die Monitoreinstellungen optimieren kann. Die meisten Monitorinstallationen sind automatisch. Falls erforderlich, können Sie verschiedene Einstellungen wählen.

Technische Daten des Flachbildschirms

Modellnummer	Dell-Monitor S2240L	Dell-Monitor S2340L
--------------	---------------------	---------------------

Bildschirmtyp	Aktivmatrix - TFT-LCD	Aktivmatrix - TFT-LCD
Paneltyp	IPS	IPS
Bildschirmabmessungen	54,61 cm (54,61 cm sichtbarer Bildbereich)	58,42 cm (58,42 cm sichtbarer Bildbereich)
Voreingestellter Displaybereich:		
• Horizontal	476,06 mm	509,18 mm
• Vertikal	267,78 mm	286,41 mm
Pixelabstand	0,248 mm	0,265 mm
Blickwinkel		
• Horizontal	178 ° (typisch)	178 ° (typisch)
• Vertikal	178 ° (typisch)	178 ° (typisch)
Leuchtdichte	250 cd/m ² (typisch)	250 cd/m ² (typisch)
Kontrastverhältnis	1.000 zu 1 (typisch)	1.000 zu 1 (typisch)
Dynamisches Kontrastverhältnis	8.000.000 zu 1 (typisch) *	8.000.000 zu 1 (typisch) *
Bildschirmbeschichtung	Glanz mit Hartbeschichtung 3H	Glanz mit Hartbeschichtung 3H
Hintergrundbeleuchtung	LED-Lichtbalkensystem	LED-Lichtbalkensystem
Reaktionszeit	14 ms (typisch) 7 ms (typisch) mit Overdrive	14 ms (typisch) 7 ms (typisch) mit Overdrive
Farbtiefe	16,7 Millionen Farben	16,7 Millionen Farben
Farbskala	82 % (typisch) **	82 % (typisch) **

* Basiert auf Schätzung.

** [S2240L/S2340L]-Farbskala (typisch) basiert auf den Teststandards CIE1976 (82 %) und CIE1931 (72 %).

Auflösungsspezifikationen

Modellnummer	Dell-Monitor S2240L	Dell-Monitor S2340L
Scanbereich		



<ul style="list-style-type: none"> • Horizontal • Vertikal 	30 kHz bis 83 kHz (automatisch) 56 Hz bis 76 Hz (automatisch)	30 kHz bis 83 kHz (automatisch) 56 Hz bis 76 Hz (automatisch)
Maximale voreingestellte Auflösung	1.920 x 1.080 bei 60 Hz	1.920 x 1.080 bei 60 Hz

Elektrische Spezifikationen

Modellnummer		Dell-Monitor S2240L	Dell-Monitor S2340L
Videoeingangssignale		Analoges RGB: 0,7 Volt +/- 5 %, 75 Ohm Eingangsimpedanz	Analoges RGB: 0,7 Volt +/- 5 %, 75 Ohm Eingangsimpedanz
Synchronisierung der Eingangssignale		Separate horizontale und vertikale Synchronisierung, polaritätsfreier TTL-Level, SOG (Composite, Sync-on-Green)	Separate horizontale und vertikale Synchronisierung, polaritätsfreier TTL-Level, SOG (Composite, Sync-on-Green)
AC/DC-Netzteil*	Eingangsspannung / Frequenz / Strom	Delta-Netzteil ADP-40DD B: 100 V bis 240 V Wechselfspannung / 50 Hz bis 60 Hz ± 3 Hz / 1,5 A (max.), Lite-On-Netzteil PA-1041-71 : 100 V bis 240 V Wechselfspannung / 50 Hz oder 60 Hz ± 3 Hz / 1,2 A (max.)	Delta-Netzteil ADP-40DD B: 100 V bis 240 V Wechselfspannung / 50 Hz bis 60 Hz ± 3 Hz / 1,5 A (max.), Lite-On-Netzteil PA-1041-71 : 100 V bis 240 V Wechselfspannung / 50 Hz oder 60 Hz ± 3 Hz / 1,2 A (max.)
	Ausgangsspannung / Strom	Ausgang: 12 V Gleichspannung / 3,33 A	Ausgang: 12 V Gleichspannung / 3,33 A
Einschaltstrom		120 V: 30 A (max.) 240 V: 60 A (max.)	120 V: 30 A (max.) 240 V: 60 A (max.)

* Qualifizierte kompatible AC/DC-Netzteile:

⚠ Achtung: Verwenden Sie zur Vermeidung von Monitorschäden nur das für diesen bestimmten Dell-Monitor konzipierte Netzteil.

Hersteller	Modell	Polarität
Delta	ADP-40DD BA	
Lite-On	PA-1041-71TP-LF	

Dieser Monitor ist mit einem Ausfallmechanismus ausgestattet, der den Monitor abschaltet, sobald ein nicht-konformes Netzteil an den Netzanschluss angeschlossen wird.

Die folgenden Meldung werden angezeigt, wenn der Monitor erkannt hat, dass ein falsches Netzteil verwendet wird.

Dell S2X40L



Falsches Netzteil festgestellt.

Der Bildschirm schaltet sich in 10 Sekunden aus.

Wir raten Ihnen zur Vermeidung von Geräteschäden dringend, das Originalnetzteil zu verwenden, das gemeinsam mit dem Monitor geliefert wurde.

Voreingestellte Anzeigemodi

Die folgende Tabelle listet die voreingestellten Modi ein, bei denen Dell Bildgröße und Zentrierung garantiert:

S2240L:

Anzeigemodus	Horizontale Frequenz (kHz)	Vertikale Frequenz (Hz)	Pixeltakt (MHz)	Sync-Polarität (horizontal/vertikal)
VESA, 720 x 400	31,5	70,0	28,3	-/+
VESA, 640 x 480	31,5	60,0	25,2	-/-
VESA, 640 x 480	37,5	75,0	31,5	-/-
VESA, 800 x 600	37,9	60,0	40,0	+/+
VESA, 800 x 600	46,9	75,0	49,5	+/+
VESA, 1.024 x 768	48,4	60,0	65,0	-/-
VESA, 1.024 x 768	60,0	75,0	78,8	+/+
VESA, 1.152 x 864	67,5	75,0	108,0	+/+
VESA, 1.280 x 1.024	64,0	60,0	108,0	+/+
VESA, 1.280 x 1.024	80,0	75,0	135,0	+/+
VESA, 1.920 x 1.080	67,5	60,0	148,5	+/+

S2340L:

Anzeigemodus	Horizontale Frequenz (kHz)	Vertikale Frequenz (Hz)	Pixeltakt (MHz)	Sync-Polarität (horizontal/vertikal)
VESA, 720 x 400	31,5	70,0	28,3	-/+
VESA, 640 x 480	31,5	60,0	25,2	-/-

VESA, 640 x 480	37,5	75,0	31,5	-/-
VESA, 800 x 600	37,9	60,0	40,0	+/+
VESA, 800 x 600	46,9	75,0	49,5	+/+
VESA, 1.024 x 768	48,4	60,0	65,0	-/-
VESA, 1.024 x 768	60,0	75,0	78,8	+/+
VESA, 1.152 x 864	67,5	75,0	108,0	+/+
VESA, 1.280 x 1.024	64,0	60,0	108,0	+/+
VESA, 1.280 x 1.024	80,0	75,0	135,0	+/+
VESA, 1.920 x 1.080	67,5	60,0	148,5	+/+

Physikalische Eigenschaften

Die folgende Tabelle listet die physikalischen Eigenschaften des Monitors auf:

Modellnummer	Dell-Monitor S2240L	Dell-Monitor S2340L
Anschlussart	D-Sub, blauer Anschluss; HDMI	D-Sub, blauer Anschluss; HDMI
Signalkabeltyp	Analog: Ansteckbar, D-Sub, 15-polig, bei Lieferung vom Monitor getrennt	Analog: Abnehmbar, D-Sub, 15-polig, bei Lieferung vom Monitor getrennt
Abmessungen: (mit Ständer)		
<ul style="list-style-type: none"> • Höhe • Breite • Tiefe 	380,28 mm 499,10 cm 175,80 mm	398,90 mm 532,20 mm 175,80 mm
Abmessungen: (ohne Ständer)		
<ul style="list-style-type: none"> • Höhe • Breite • Tiefe 	297,60 mm 499,10 cm 37,80 mm	316,20 mm 532,20 mm 37,80 mm
Ständerabmessungen:		
<ul style="list-style-type: none"> • Höhe • Breite • Tiefe 	137,10 mm 175,80 mm 175,80 mm	137,10 mm 175,80 mm 175,80 mm

Gewicht:		
Gewicht mit Verpackung	4,60 kg	4,95 kg
Gewicht mit Ständerbaugruppe, Kabeln, Netzteil und Dongle	3,69 kg	3,91 kg
Gewicht der Ständerbaugruppe	0,60 kg	0,60 kg

Umwelteigenschaften

Die folgende Tabelle listet die Umweltbedingungen zu Ihrem Monitor auf:

Modellnummer	Dell-Monitor S2240L	Dell-Monitor S2340L
Temperatur <ul style="list-style-type: none"> • Betrieb • Nicht im Betrieb 	0 °C bis 40 °C Lagerung: -20 °C bis 60 °C Transport: -20 °C bis 60 °C	0 °C bis 40 °C Lagerung: -20 °C bis 60 °C Transport: -20 °C bis 60 °C
Feuchtigkeit <ul style="list-style-type: none"> • Betrieb • Nicht im Betrieb 	10 % bis 80 % (nicht kondensierend) Lagerung: 5 % bis 90 % (nicht kondensierend) Transport: 5 % bis 90 % (nicht kondensierend)	10 % bis 80 % (nicht kondensierend) Lagerung: 5 % bis 90 % (nicht kondensierend) Transport: 5 % bis 90 % (nicht kondensierend)
Höhe <ul style="list-style-type: none"> • Betrieb • Nicht im Betrieb 	5.000 m, max. 12.192 m, max.	5.000 m, max. 12.192 m, max.
Wärmeableitung	78,43 BTU/Stunde (maximal) 61,38 BTU/Stunde (typisch)	81,84 BTU/Stunde (maximal) 64,79 BTU/Stunde (typisch)

Qualität des LCD-Monitors & Pixelrichtlinie

Es ist nicht ungewöhnlich, dass während der Herstellung eines LCD-Monitors ein oder mehrere Pixel einen unveränderten Zustand einnehmen. Das sichtbare Ergebnis ist ein fester Pixel, der als extrem dunkler oder heller farbiger Punkt erscheint. Wenn der Pixel dauerhaft leuchtet, wird dies als „heller Punkt“ bezeichnet. Wenn der Pixel dauerhaft schwarz ist, wird dies als „dunkler Punkt“ bezeichnet.

In fast allen Fällen sind diese festen Pixel nur schwer zu erkennen und beeinträchtigen die Qualität und Nutzbarkeit des Bildschirms nicht. Ein Bildschirm mit 1 bis 5 festen Pixeln wird als normal erachtet und befindet sich innerhalb konkurrenzfähiger Standards. Weitere Einzelheiten finden Sie auf der Dell-Kundendienstseite: support.dell.com.

Wartungsanweisungen

Monitor pflegen

- △ **Achtung:** Lesen und befolgen Sie vor dem Reinigen des Monitors die [Sicherheitshinweise](#).
- △ **Achtung:** Ziehen Sie das Netzkabel vor der Reinigung des Monitors aus der Steckdose.

Befolgen Sie die nachstehend aufgelisteten Anweisungen, während Sie Ihren Monitor auspacken, reinigen oder bedienen:

- Feuchten Sie zur Reinigung Ihres antistatischen Bildschirms ein weiches, sauberes Tuch mit etwas Wasser an. Falls möglich, verwenden Sie ein spezielles Bildschirmreinigungstuch oder eine Lösung, die für antistatische Beschichtungen geeignet ist. Verwenden Sie keine Benzole, Verdüner, scheuernden Reiniger oder Druckluft.
- Reinigen Sie die Kunststoffteile mit einem leicht angefeuchteten, warmen Tuch. Verwenden Sie keine Reinigungsmittel, da einige von ihnen einen milchigen Film auf Kunststoff hinterlassen können.
- Falls Sie beim Auspacken Ihres Monitors ein weißes Pulver bemerken, wischen Sie dieses mit einem Tuch ab. Dieses weiße Pulver tritt während des Transports Ihres Monitors auf.
- Gehen Sie sorgsam mit Ihrem Monitor um, da Kratzer und weiße Farbspuren bei einem dunkelfarbigem Monitor stärker auffallen als bei einem hellen.
- Verwenden Sie zum Erhalt optimaler Bildqualität an Ihrem Monitor einen dynamisch wechselnden Bildschirmschoner; schalten Sie Ihren Monitor bei Nichtbenutzung aus.

[Zurück zur Inhaltsseite](#)

Ihren Monitor einrichten

Dell™-Monitor S2240L/S2340L – Bedienungsanleitung

- [Ständer anbringen](#)
- [Ihren Monitor anschließen](#)
- [Kabel organisieren](#)
- [Monitorständer entfernen](#)

Ständer anbringen

 **Hinweis:** Basis und Ständer sind nicht angebracht, wenn der Monitor ab Werk geliefert wird.

1. Montieren Sie den Ständer an der Basis.

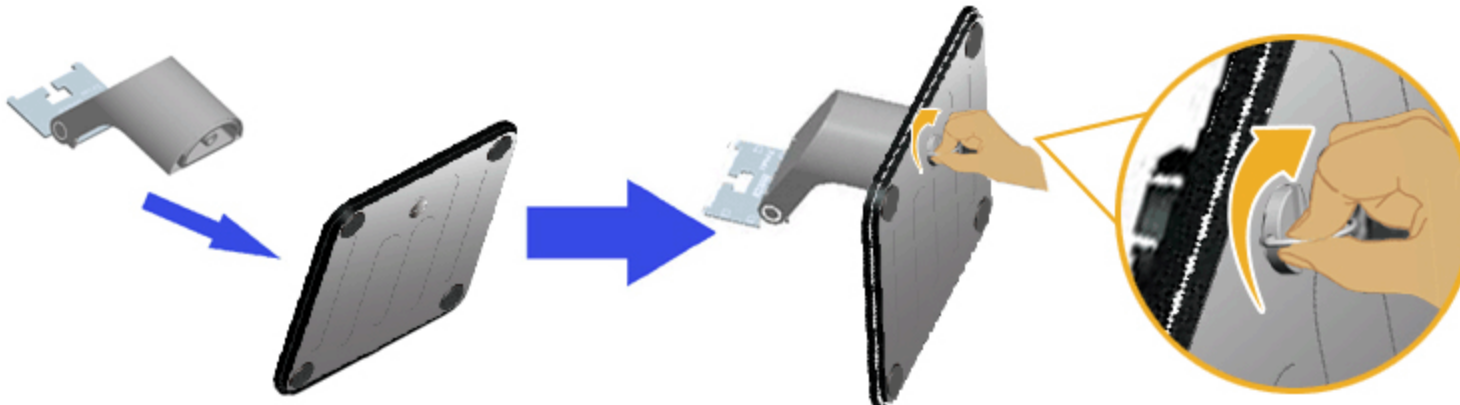

- Montieren Sie den Ständer an der Basis.
- Ziehen Sie die Schraube an der Basis im Uhrzeigersinn fest.

2. Bringen Sie die Ständerbaugruppe am Monitor an:



- a. Stellen Sie den Monitor in der Nähe der Tischkante auf ein weiches Tuch oder ein Polster.
 - b. Richten Sie die Ständerbaugruppe an der Aussparung des Monitors aus.
 - c. Führen Sie die Halterung in den Monitor ein, bis sie einrastet.
-

Ihren Monitor anschließen

⚠️ Warnung: Bevor Sie eines der Verfahren in diesem Abschnitt beginnen, befolgen Sie die [Sicherheitshinweise](#).

So schließen Sie Ihren Monitor am Computer an:

1. Schalten Sie Ihren Computer aus, ziehen Sie das Netzkabel.
2. Schließen Sie das blaue (analog, VGA) oder HDMI-Bildschirmanschlusskabel an den entsprechenden Videoport an der Rückseite Ihres Computers an. Verwenden Sie nicht beide Kabel an demselben Computer. Verwenden Sie nur dann beide Kabel, wenn sie an zwei verschiedene Computer mit entsprechenden Videosystemen angeschlossen werden.

Blaues VGA-Kabel anschließen

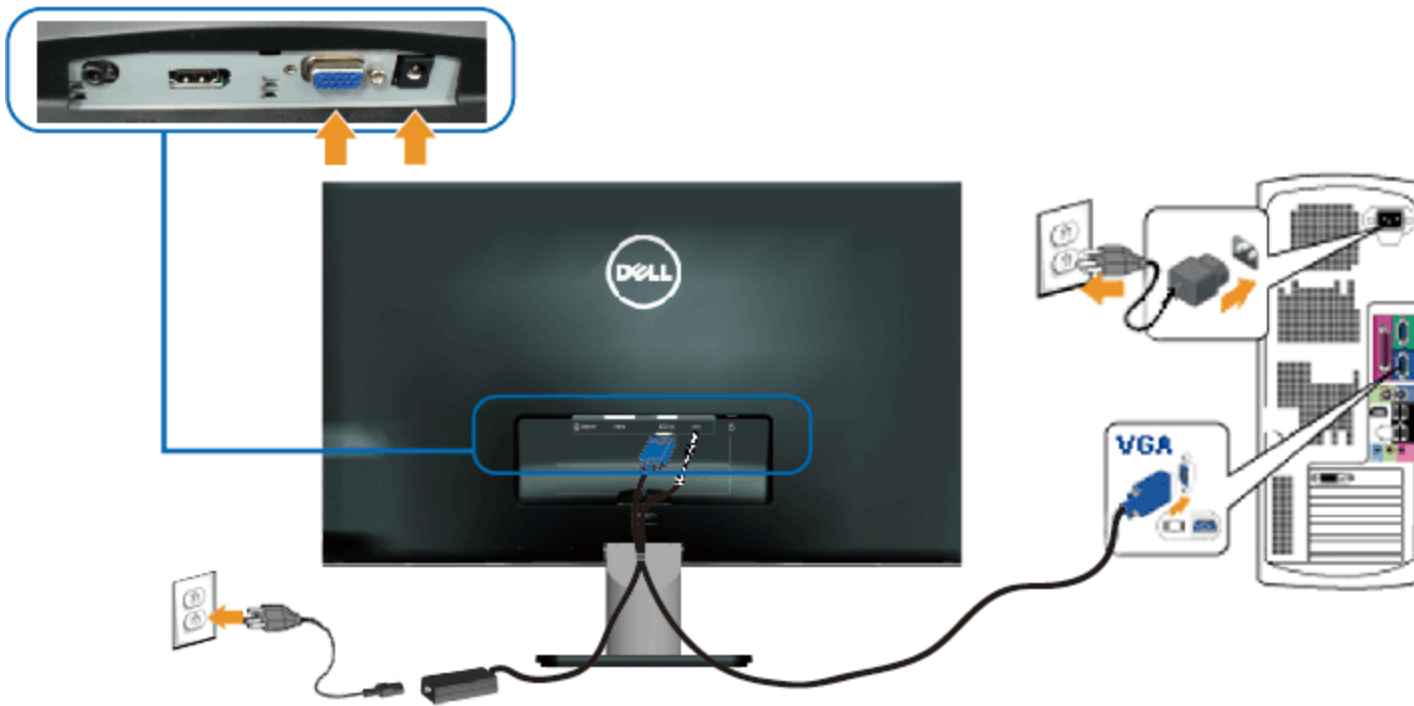

Monitor über HDMI verbinden



Kabel organisieren

Nachdem Sie alle erforderlichen Kabel an Monitor und Computer angeschlossen haben, organisieren Sie sämtliche Kabel wie nachstehend gezeigt:

1. Stecken Sie die Kabel in den Kabelclip.
2. Ziehen Sie die Kabel mit Hilfe des mit Ihrem Monitor gelieferten Klettbandes fest zusammen.



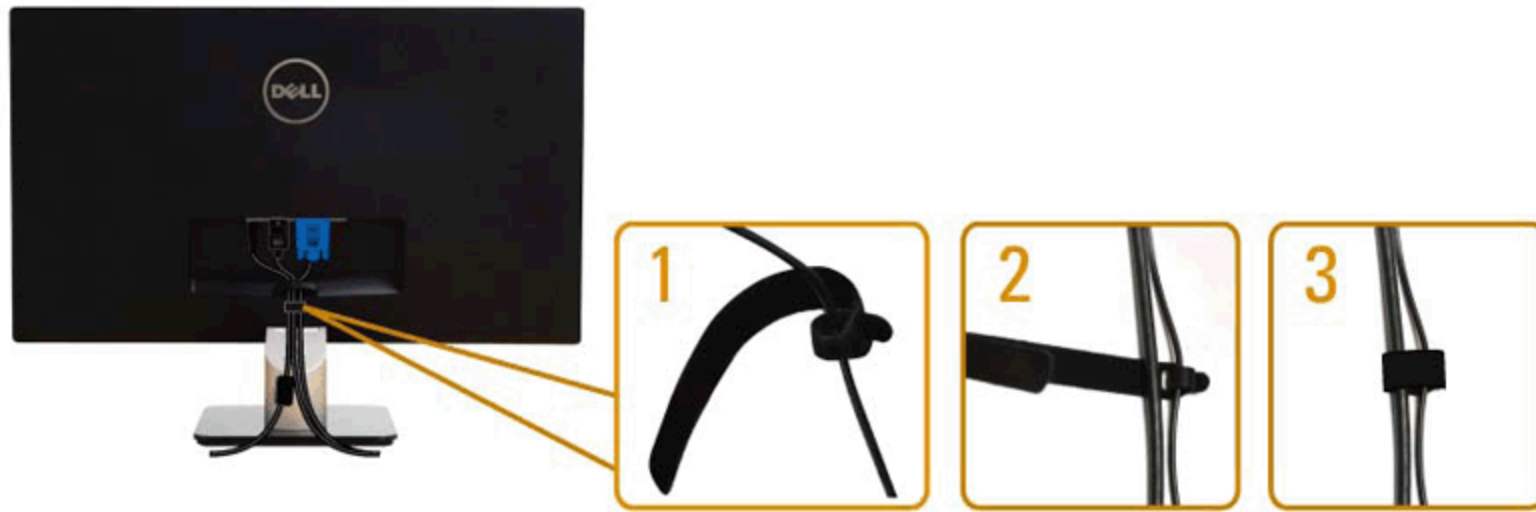

Monitorständer entfernen

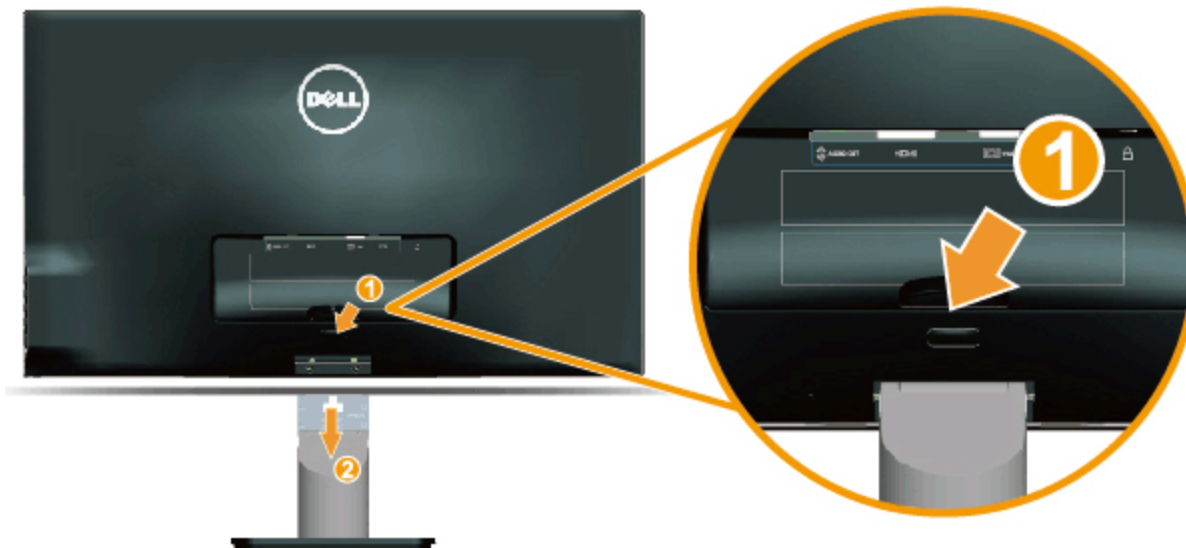

Nachdem Sie den Monitor mit der Bildschirmseite auf ein weiches Tuch oder Polster gelegt haben, schließen Sie die folgenden Schritte zum Entfernen der Basis ab:

1. Drücken Sie die Freigabetaste über dem Ständer.
2. Ziehen Sie den Ständer vom Monitor ab, während Sie die Freigabetaste gedrückt halten.

[Zurück zur Inhaltsseite](#)

Monitor bedienen

Dell™-Monitor S2240L/S2340L – Bedienungsanleitung

- [Bedienelemente an der rechten Blende verwenden](#)
 - [Bildschirmmenü \(OSD\) verwenden](#)
 - [Maximale Auflösung einstellen](#)
 - [Neigungswinkel anpassen](#)
-

Monitor einschalten



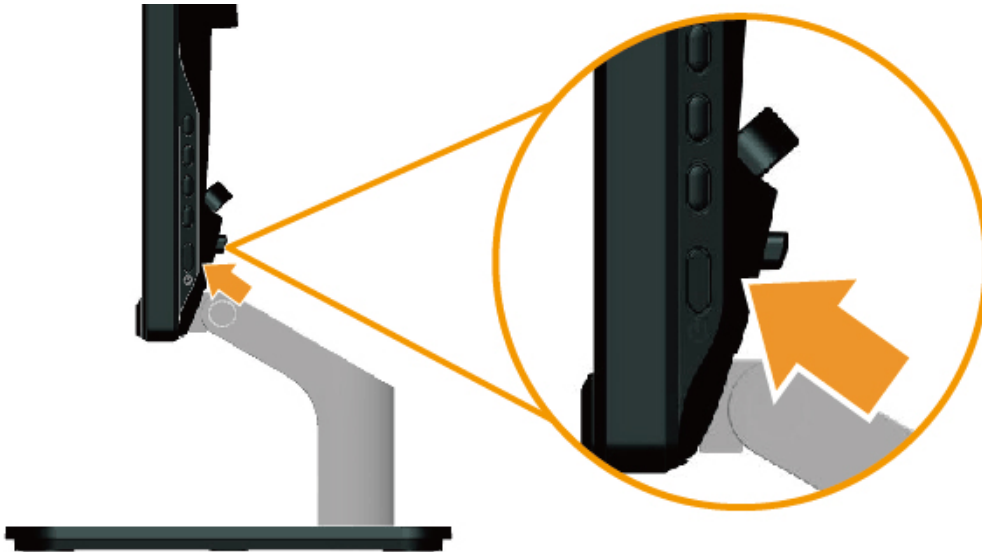

Drücken Sie zum Einschalten des Monitors die -Taste.

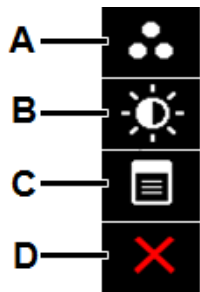

Bedienelemente an der rechten Blende verwenden

Verwenden Sie zum Anpassen der Bildeinstellungen die Tasten an der rechten Blende des Monitors.





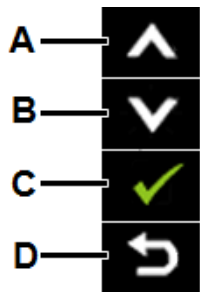

Taste an der rechten Blende		Beschreibung
A	 Voreingestellte Modi	Wählen Sie mit der Voreingestellte Modi -Taste aus einer Liste voreingestellter Farbmodi. Siehe Bildschirmmenü verwenden .
B	 Helligkeit / Kontrast	Mit der Helligkeit / Kontrast -Taste können Sie direkt auf das „Helligkeit“- und „Kontrast“-Kontrollmenü zugreifen.
C	 Menü	Mit der Menü -Taste öffnen Sie das Bildschirmmenü (OSD).
D	 Beenden	Drücken Sie zum Verlassen der Bildschirmanzeige (OSD) von Menü oder Untermenüs die Beenden -Taste.

Taste an der rechten Blende

[Verwenden Sie zum Anpassen der Bildeinstellungen die Tasten an der rechten Blende des Monitors.](#)



Taste an der rechten Blende		Beschreibung
A	 Aufwärts	Passen Sie die Einträge im Bildschirmmenü mit der Aufwärts taste an (Werte erhöhen).
B	 Abwärts	Passen Sie die Einträge im Bildschirmmenü mit der Abwärts taste an (Werte verringern).
C	 OK	Bestätigen Sie Ihre Auswahl mit der OK -Taste.
D	 Zurück	Mit der Zurück -Taste kehren Sie zum vorherigen Menü zurück.

Bildschirmmenü (OSD) verwenden

Menüsystem aufrufen

 **Hinweis:** Wenn Sie Einstellungen ändern und dann entweder mit einem anderen Menü fortfahren oder das Bildschirmmenü verlassen, speichert der Monitor die Änderungen automatisch. Die Änderungen werden auch gespeichert, wenn Sie die Einstellungen ändern und dann warten, bis das Bildschirmmenü ausgeblendet wird.

1. Drücken Sie zum Öffnen des Bildschirmmenüs und Einblenden des Hauptmenüs die  -Taste.

Hauptmenü

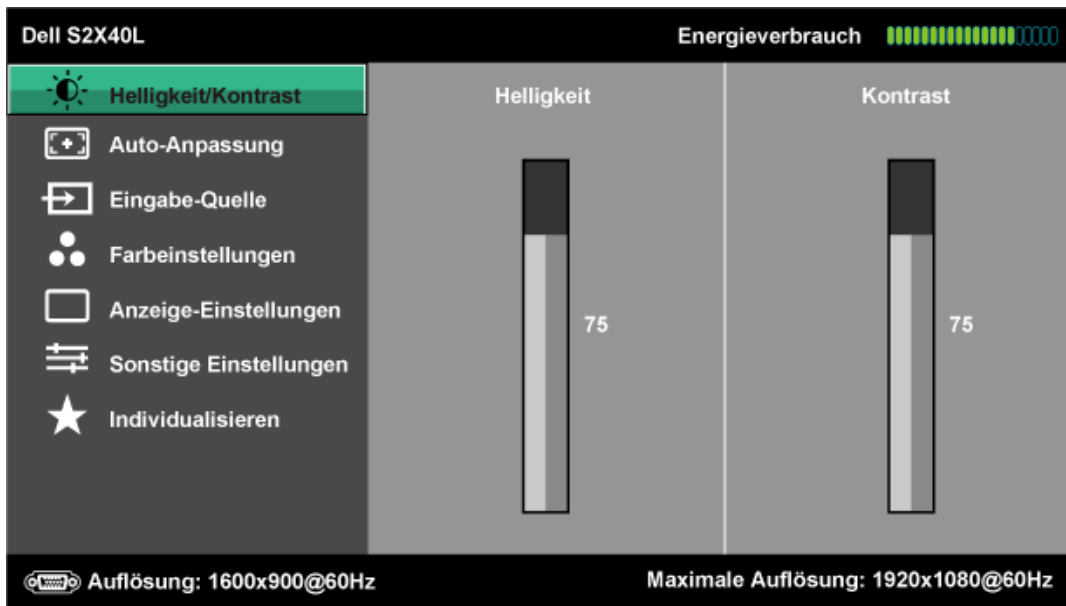

2. Mit und schalten Sie zwischen den Optionen im Menü um. Während Sie sich zwischen den Symbolen bewegen, wird der Optionsname hervorgehoben.
3. Drücken Sie zur Auswahl der hervorgehobenen Menüelements die -Taste.
4. Wählen Sie mit und den gewünschten Parameter.
5. Drücken Sie zum Aufrufen des Reglers die -Taste, verwenden Sie dann zur Durchführung von Änderungen die Taste oder entsprechend den Anzeigen im Menü.
6. Mit kehren Sie zum vorherigen Menü zurück, ohne die aktuellen Einstellungen zu übernehmen; mit übernehmen Sie die Einstellungen und kehren zum vorherigen Menü zurück.

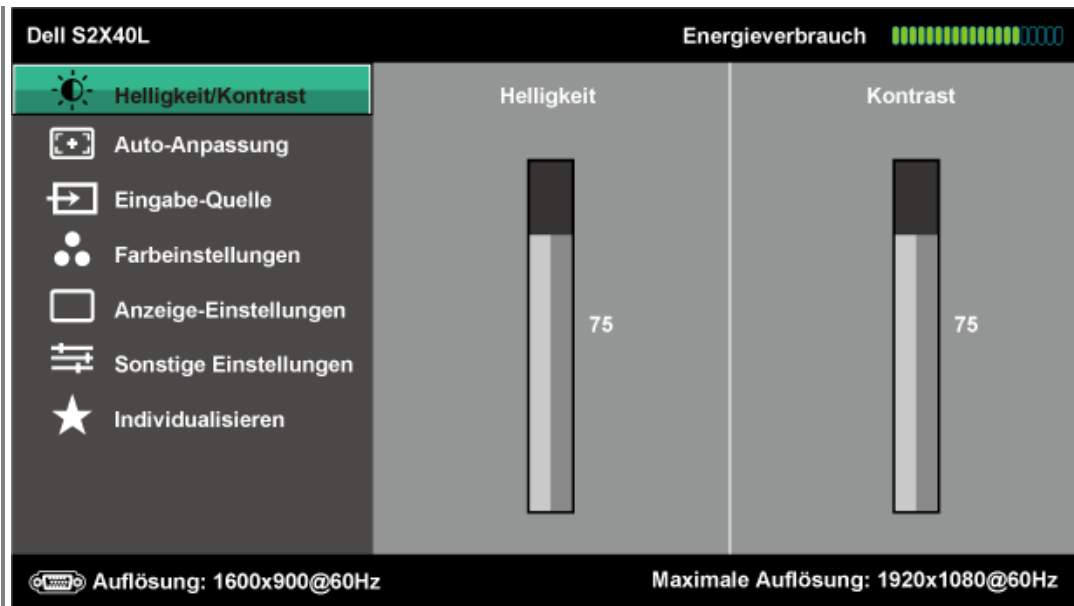

Die nachstehende Tabelle zeigt eine Liste aller OSD-Menüoptionen und ihrer Funktionen.

Symbol	Menü und Untermenüs	Beschreibung
	Energieverbrauch	Zeigt den Energieverbrauch des Monitors in Echtzeit.
	Helligkeit / Kontrast	Stellen Sie Helligkeit / Kontrast über das Helligkeits- und Kontrastmenü ein.





Helligkeit

Ermöglicht Ihnen die Anpassung der Helligkeit und Luminanz der Hintergrundbeleuchtung.

Mit  erhöhen Sie die Helligkeit, mit  verringern Sie die Helligkeit (min. 0 bis max. 100).

Kontrast

Ermöglicht Ihnen die Anpassung des Kontrasts und der Abweichung zwischen dunklen und hellen Bildschirmbereichen. Passen Sie zuerst die Helligkeit an; stellen Sie den Kontrast nur ein, falls weitere Anpassungen erforderlich sind.

Mit  erhöhen Sie den Kontrast, mit  verringern Sie den Kontrast (min. 0 bis max. 100).



Auto-Anpassung

Hiermit aktivieren Sie die automatische Einrichtung. Der folgende Dialog erscheint auf einem schwarzen Bildschirm, während sich der Monitor auf den aktuellen Eingang anpasst:

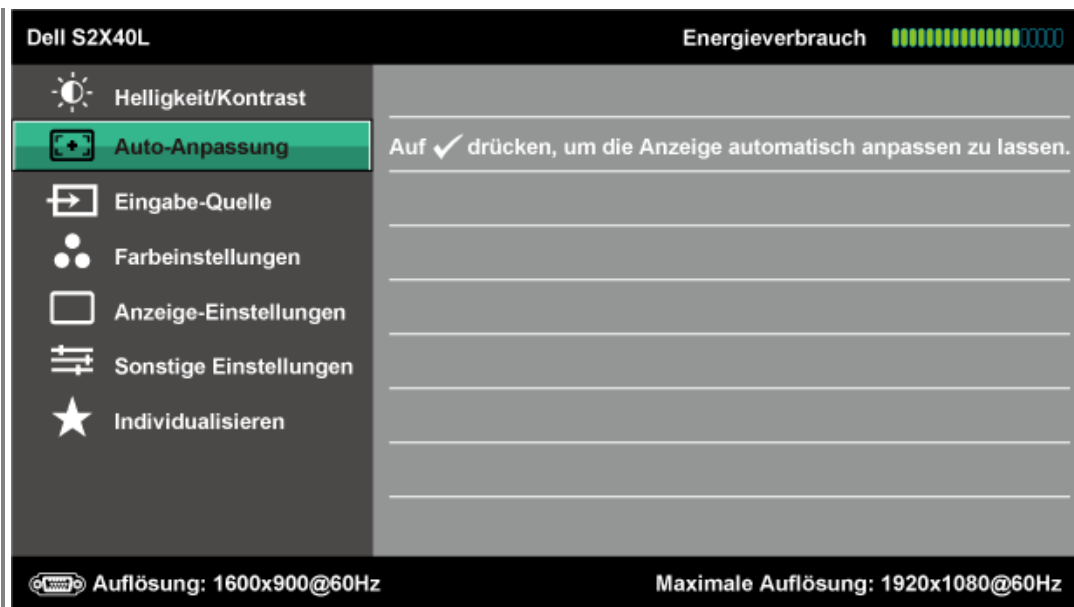

Autoeinstellung Wird Vorgenommen...

Durch die Auto-Anpassung kann sich der Monitor automatisch an das eingehende Videosignal anpassen. Nach Auswahl von Auto-Anpassung können Sie Ihren Monitor über die Pixeltakt- (grob) und Phaseregler (fein) unter Bildeinstellungen weiter einstellen.

Hinweis: Die Auto-Anpassung wird nicht durchgeführt, wenn Sie die Taste ohne aktives Eingangssignal oder angeschlossene Kabel drücken.



Eingabe-Quelle

Wählen Sie mit dem Eingabe-quelle-Menü zwischen verschiedenen Videosignalen, die an Ihrem Monitor angeschlossen sein können.



Autom. wählen

Wählen Sie zur Suche nach verfügbaren Eingangssignalen **Autom. wählen**.

VGA

Wählen Sie **den VGA-Eingang**, wenn Sie den analogen Anschluss (VGA) verwenden. Drücken Sie zur Auswahl der VGA-Eingangsquelle .

HDMI

Wählen Sie **den HDMI-Eingang**, wenn Sie den digitalen (HDMI-) Anschluss verwenden. Drücken  Sie zur Auswahl der HDMI-Eingangsquelle.



Farbeinstellungen

Passen Sie über das **Farbeinstellungen**-Menü die Farbeinstellungen des Monitors an.

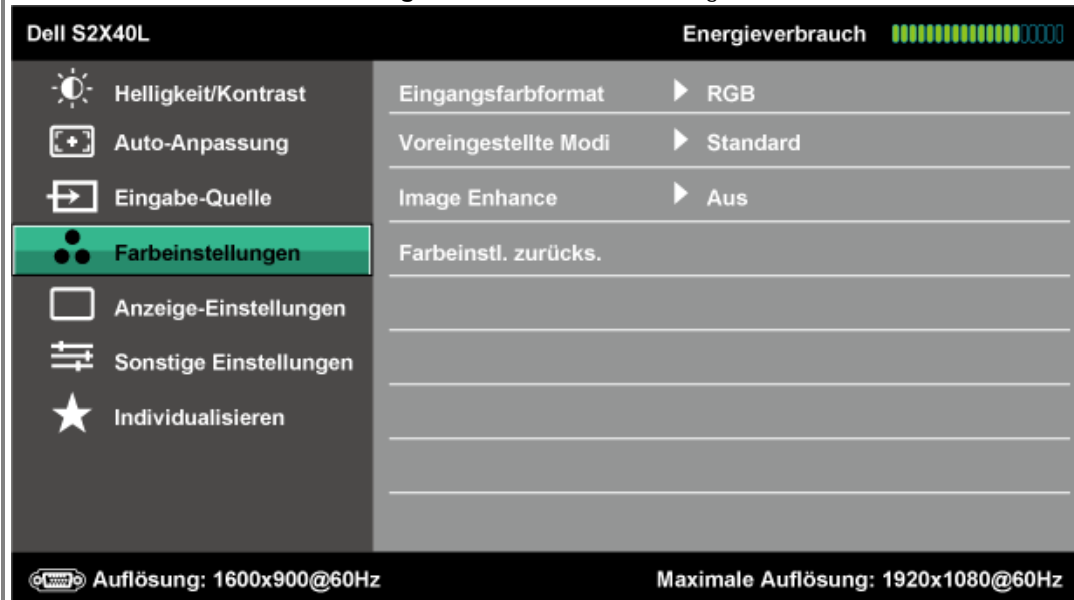

Eingangsfarbformat

Ermöglicht Ihnen die Einstellung des Videoeingangsmodus auf:

- **RGB:** Wählen Sie diese Option, wenn Ihr Monitor per HDMI-Kabel oder HDMI-zu-DVI-Adapter an einem Computer oder DVD-Player



angeschlossen ist.

- **YPbPr**: Wählen Sie diese Option, wenn Ihr DVD-Player nur den YPbPr-Ausgang unterstützt.

Voreingestellte Modi

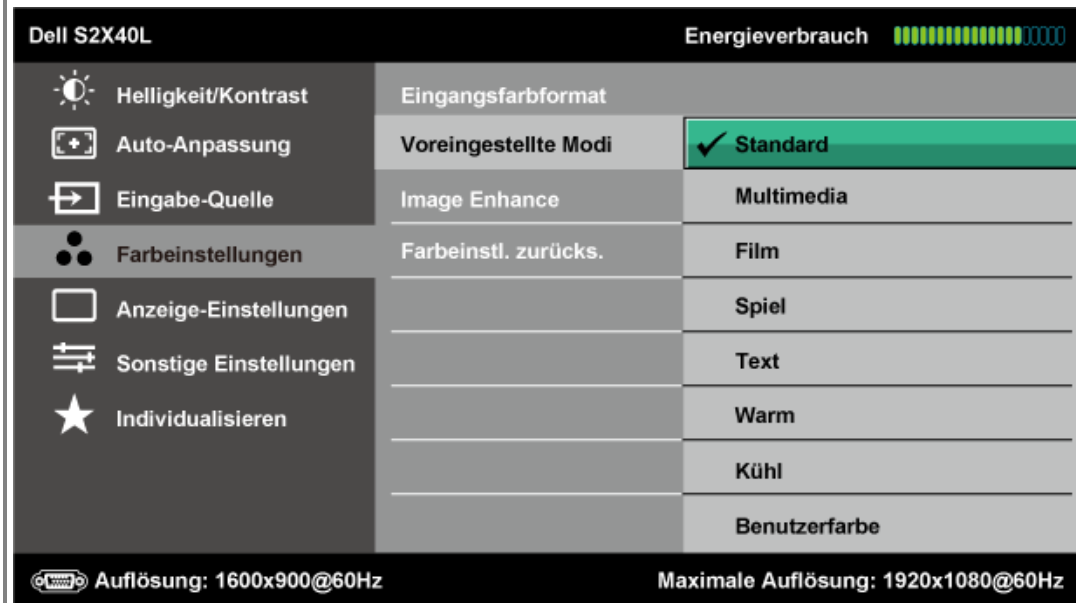
Ermöglicht Ihnen die Auswahl aus einer Liste voreingestellter Farbmodi.





- **Standard**: Lädt die Standardfarbeinstellungen des Monitors. Dies ist der voreingestellte Standardmodus.
- **Multimedia**: Lädt die für Multimedia-Anwendungen idealen Farbeinstellungen.
- **Film**: Lädt die für Filme idealen Farbeinstellungen.
- **Spiel**: Lädt die für die meisten Spielanwendungen idealen Farbeinstellungen.
- **Text**: Lädt die für Büroumgebungen idealen Farbeinstellungen.
- **Warm**: Erhöht die Farbtemperatur. Der Bildschirm wirkt mit einem rötlichen/gelblichen Farbton wärmer.
- **Kühl**: Verringert die Farbtemperatur. Der Bildschirm wirkt mit einem bläulichen Farbton kühler.
- **Benutzerfarbe**: Ermöglicht Ihnen die manuelle Anpassung der Farbeinstellungen. Drücken Sie zum Anpassen der Rot-, Grün- und Blauwerte die Tasten  und  und erstellen Sie Ihren eigenen voreingestellten Farbmodus.

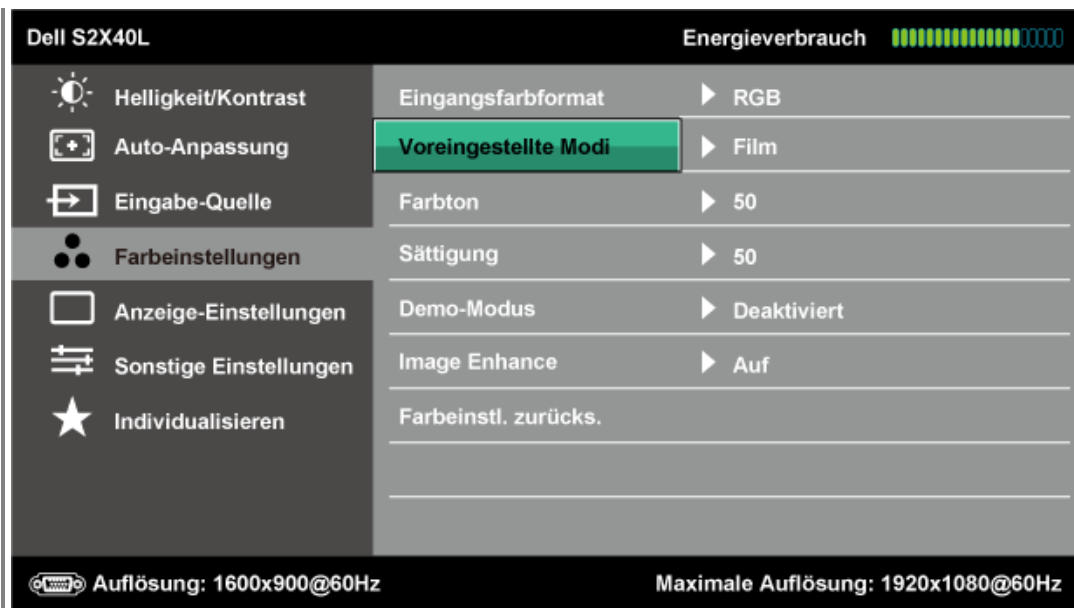

Im voreingestellten Modus **Film**:



Farbton

Ermöglicht Ihnen die Anpassung des Hautttons eines Bildes. Passen Sie den Farbton mit  oder  auf „0“ bis „100“ an.

Sättigung

Ermöglicht Ihnen die Anpassung der Farbsättigung eines Bildes. Passen Sie die Sättigung mit  oder  auf „0“ bis „100“ an.

Demo-Modus

Durch Starten des Demo-Modus können Sie den Anzeigeunterschied zwischen Normal und Erweitert prüfen.

Image Enhance

Die Funktion verbessert die Konturen des Bildes.

Farbeinstl. zurücks.

Setzt die Farbeinstellungen Ihres Monitors auf die werkseitigen Standardwerte zurück.



Anzeige-Einstellungen

Passen Sie über das **Anzeigeeinstellungen**-Menü die Anzeigeeinstellungen des Monitors an.



Längen-/Seitenverhältnis



Passt das Seitenverhältnis auf 16:9 (Breitbild), 4:3 oder 5:4 an.

Hinweis: 16:9 (Breitbild) ist bei der maximalen voreingestellten Auflösung von 1920 x 1080 nicht erforderlich.



Horizontale Position

Verschieben Sie das Bild mit  oder  nach links oder rechts. Minimum ist „0“ (-). Maximum ist „100“ (+).



Vertikale Position

Verschieben Sie das Bild mit  oder  nach oben oder unten. Minimum ist „0“ (-). Maximum ist „100“ (+).

Schärfe

Diese Funktion kann das Bild schärfer oder weicher wirken lassen. Passen Sie die Schärfe mit  oder  auf „0“ bis „100“ an.

Pixeltakt

Mit den Phase- und Pixeltakt-Einstellungen können Sie Ihren Monitor wie gewünscht anpassen. Stellen Sie die Bildqualität mit  oder  ein.

Phase

Falls über die Phase-Einstellungen keine zufriedenstellenden Ergebnisse erzielt wurden, verwenden Sie noch einmal die Pixeltakt-Einstellung (grob) und dann Phase (fein).

Dynamischer Kontrast

Ermöglicht Ihnen die Erhöhung des Kontrasts zur Erzielung schärferer und detailreicherer Bildqualität.

Hinweis: Dynamischer Kontrast ist in Energy Smart-Modi nicht verfügbar (ausgegraut).

Anzeigeeinstl zurück

Wählen Sie zum Wiederherstellen der Standardanzeigeeinstellungen diese Option.



Sonstige Einstellungen

Wählen Sie zum Anpassen der OSD-Einstellungen, wie Sprache, Dauer der Menüeinblendung etc., diese Option.

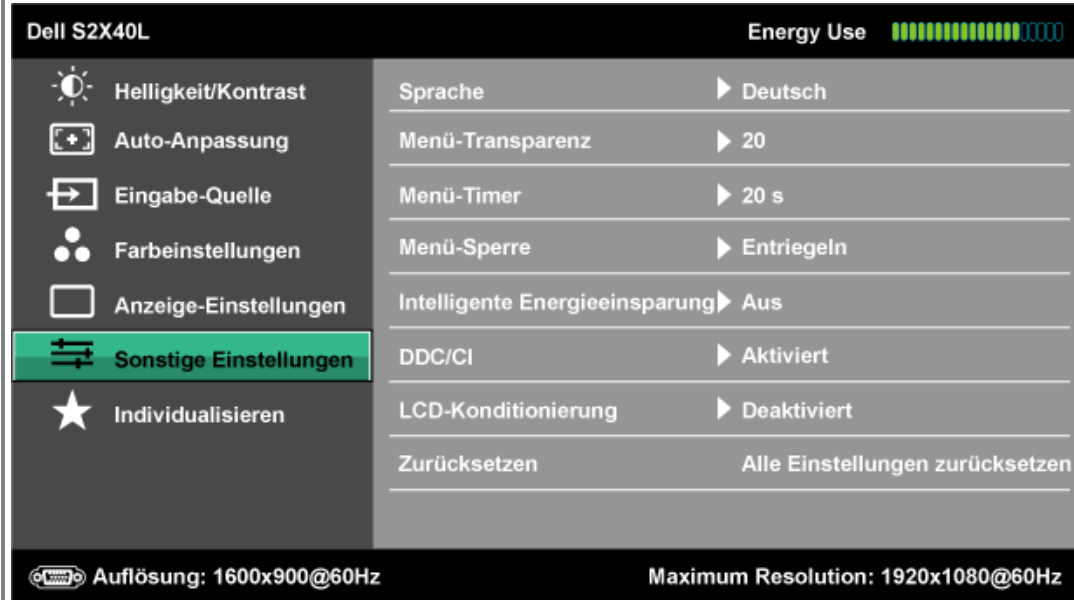



Sprache

Ermöglicht Ihnen die Einstellung des Bildschirmmenüs auf eine von sechs Sprachen: Englisch, Spanisch, Französisch, Deutsch, Vereinfachtes Chinesisch, Japanisch.

Menü-Transparenz

Ermöglicht Ihnen die Einstellung des OSD-Hintergrundes auf opak bis transparent.

Menü-Timer

Hiermit können Sie einstellen, wie lange das Bildschirmmenü nach Betätigung einer Taste am Monitor eingeblendet werden soll. Passen Sie den Schieberegler mit  und  in 1-Sekunden-Schritten auf 5 bis 60 Sekunden an.

Menü-Sperre

Kontrolliert den Benutzerzugriff auf Einstellungen. Wenn Sperren ausgewählt ist, können keine Einstellungen vorgenommen werden. Alle Tasten sind gesperrt.

Hinweis:

Sperren-Funktion – Entweder SW-Sperre (über das OSD-Menü) oder HW-Sperre (Taste über Ein-/Austaste 10 Sekunden gedrückt halten)
Freigeben-Funktion – Nur HW-Freigabe (Taste über Ein-/Austaste 10 Sekunden gedrückt halten)

Intelligente Energieeinsparung

Dynamische Abdunkelung aktiviert (die Funktion Dynamische Abdunkelung reduziert die Bildschirmhelligkeit automatisch, wenn das angezeigte Bild einen hohen Anteil heller Bereiche aufweist).

DDC/CI

DDC/CI (Display Data Channel/Command Interface) ermöglicht einer Software auf Ihrem Computer die Anpassung der Monitoranzeigeeinstellungen, wie Helligkeit, Farbbalance etc.

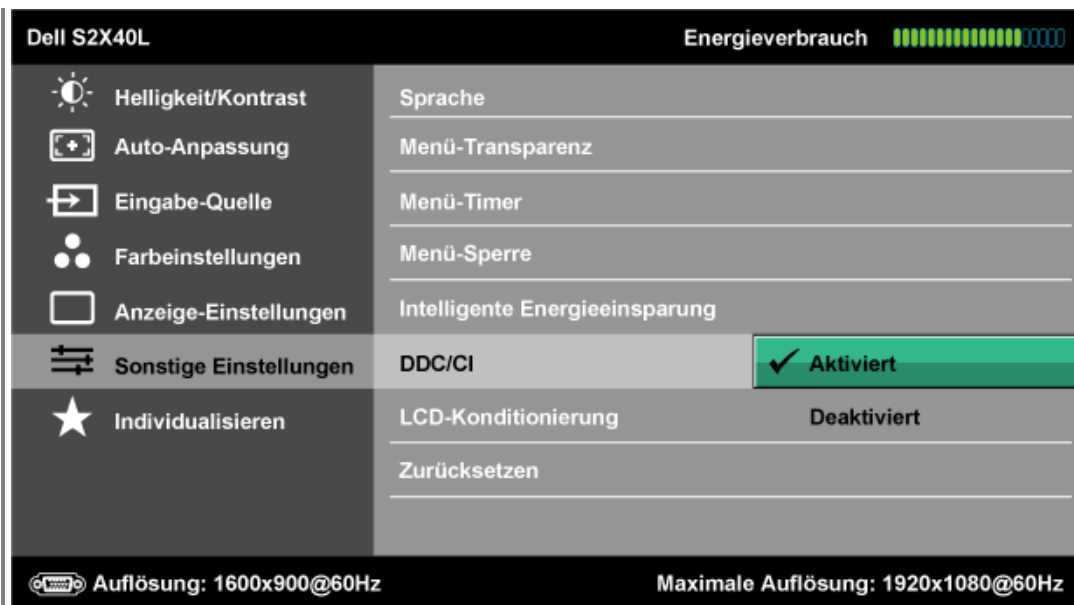

Aktivieren (Standard): Optimiert die Leistung Ihres Monitors und bietet ein besseres Benutzererlebnis.
Deaktivieren: Deaktiviert die DDC/CI-Option, folgende Meldung erscheint auf dem Bildschirm.

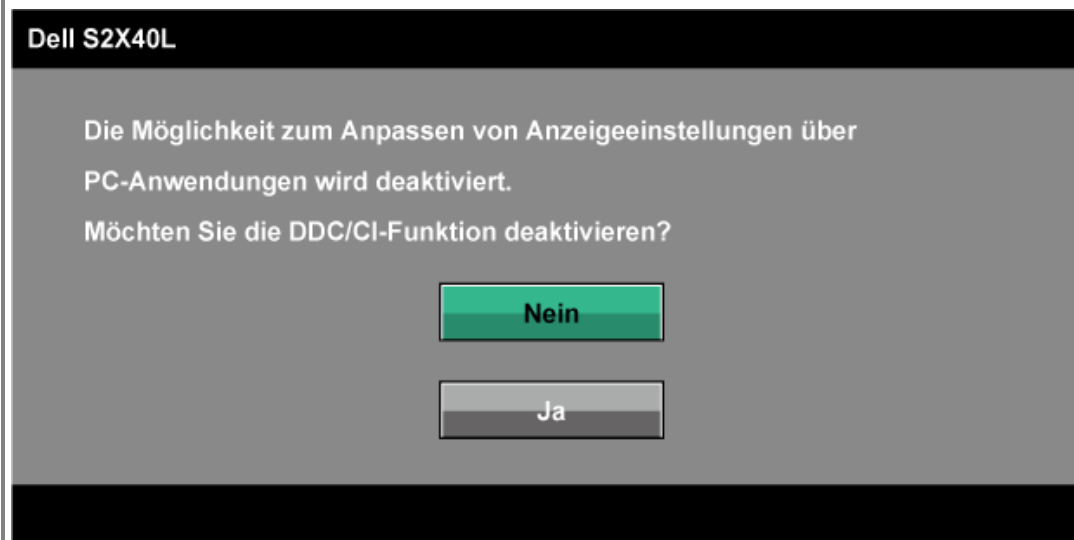

LCD-Konditionierung

Diese Funktion hilft bei der Reduzierung schwacher Geisterbilder.

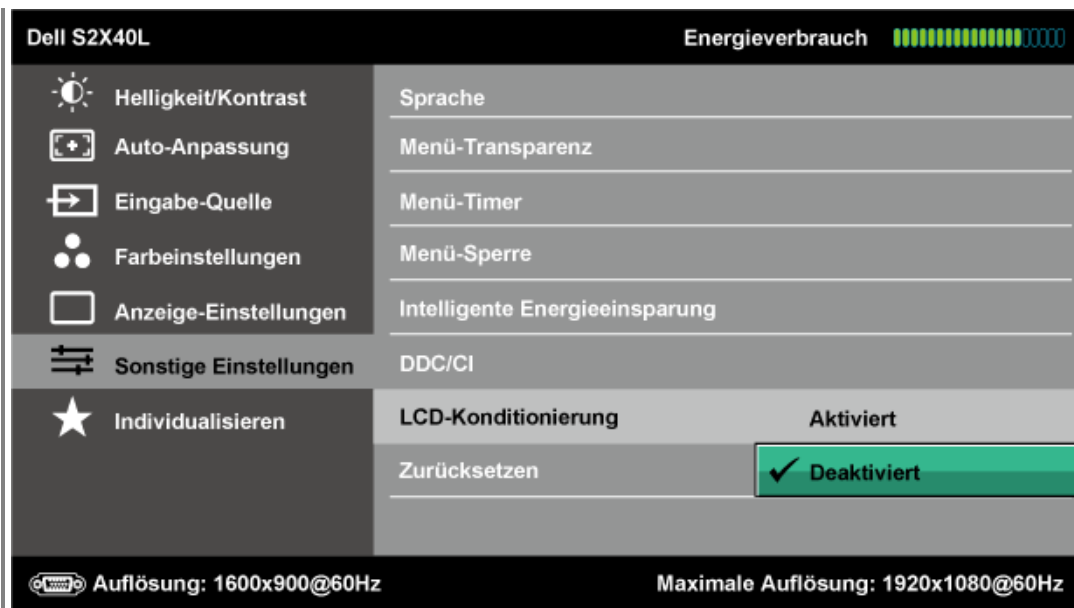

Falls es den Anschein hat, als sei ein Bild am Monitor eingebrannt, wählen Sie zum Beseitigen des Geisterbildes **LCD-Behandlung**. Die LCD-Behandlung kann einige Zeit dauern. Die LCD-Behandlung kann keine schweren Fälle von eingebrannten Bildern oder Geisterbildern beseitigen.

Hinweis: Verwenden Sie die LCD-Behandlung nur, wenn Sie eingebrannte Bilder bemerken.

Die nachstehende Warnmeldung erscheint, sobald der Benutzer bei LCD-Behandlung „Aktivieren“ wählt.

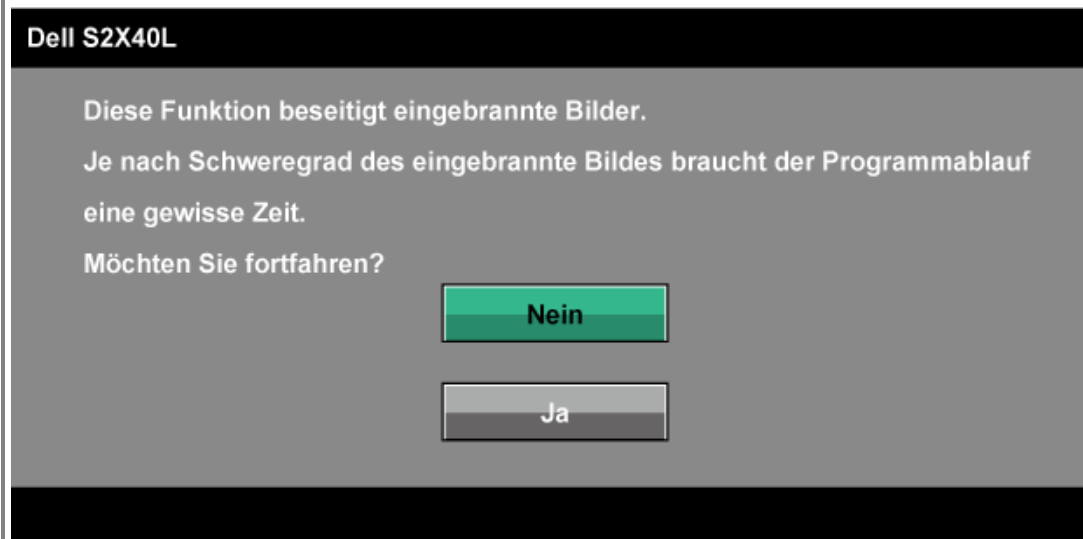

Zurücksetzen

Setzt alle OSD-Einstellungen auf die werkseitigen Standardwerte zurück.

Individualisieren

Über diese Option können Sie zwei Schnell Tasten festlegen.



Direktaste 1

Sie können zwischen „Voreingestellte Modi“, „Helligkeit/Kontrast“, „Auto-Anpassung“, „Eingangsquelle“ und „Seitenverhältnis“ als Belegung der Schnellaste wählen.

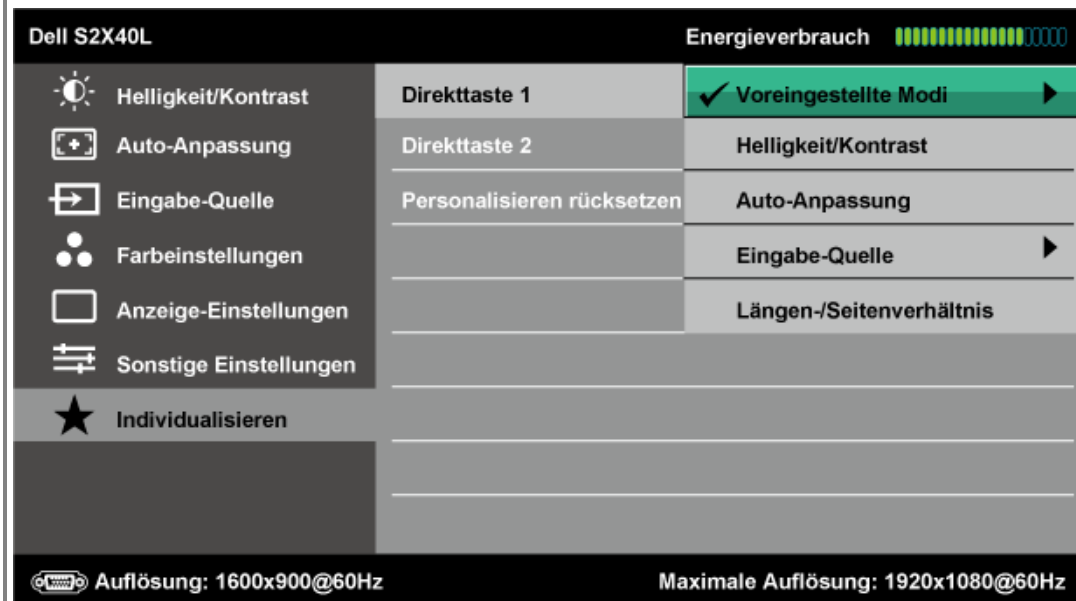

Direktaste 2

Sie können zwischen „Voreingestellte Modi“, „Helligkeit/Kontrast“, „Auto-Anpassung“, „Eingangsquelle“ und „Seitenverhältnis“ als Belegung der Schnellaste wählen.

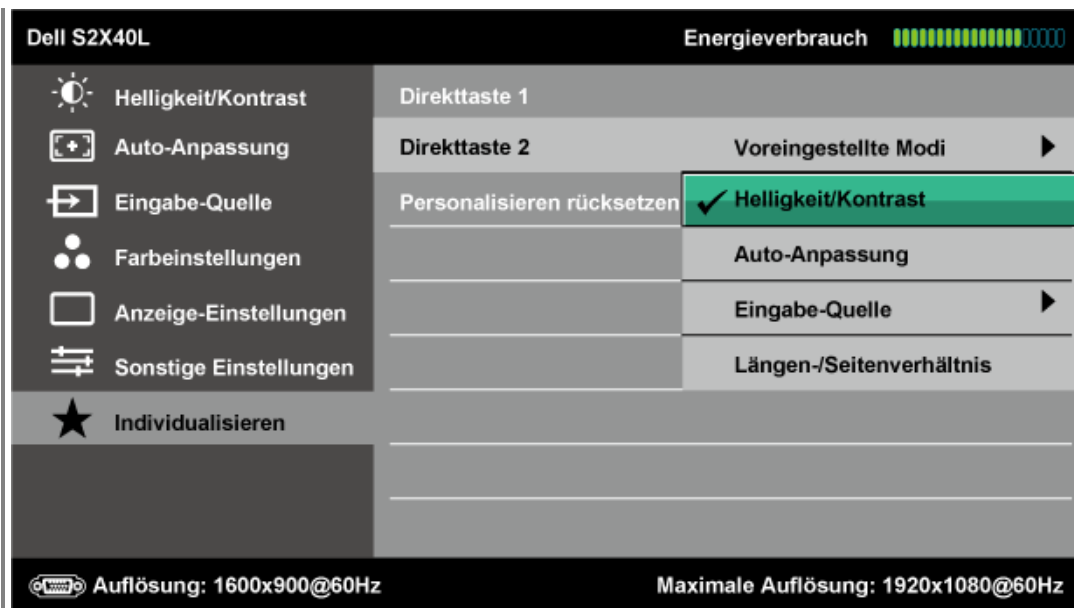

**Personalisieren
Rücksetzen**

Ermöglicht Ihnen, die Schnelltasten auf die Standardeinstellungen zurückzusetzen.

OSD-Warmmeldungen

Wenn der Monitor einen bestimmten Auflösungsmodus nicht unterstützt, erscheint die folgende Meldung:

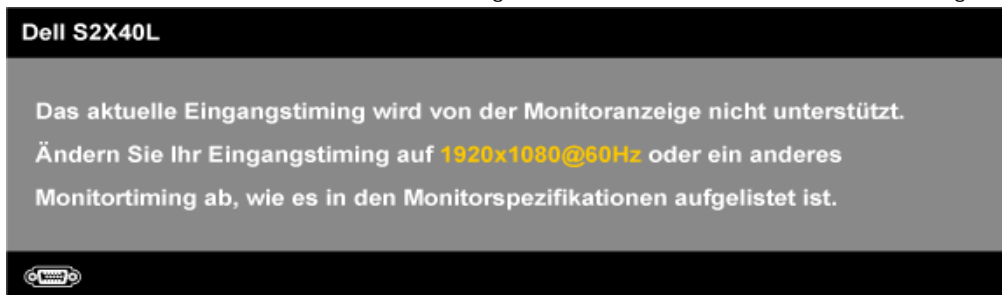

Das bedeutet, dass der Monitor das vom Computer empfangene Signal nicht synchronisieren kann. Den durch diesen Monitor adressierbaren horizontalen und vertikalen Frequenzbereich finden Sie unter [Technische Daten des Monitors](#). Empfohlener Modus: 1920 x 1080.

Wenn Energy Smart- oder Dynamischer Kontrast-Funktion aktiviert ist (in den voreingestellten Modi: Spiel oder Film), wird die manuelle Helligkeitseinstellung deaktiviert.

Dell S2X40L

Um die manuelle Regelung der Helligkeit zu ermöglichen, wird der Intelligente Energieeinsparung / Dynamische Kontrast deaktiviert.

Möchten Sie fortfahren?

Nein

Ja

Sie sehen die folgende Meldung, bevor die DDC/CI-Funktion deaktiviert wird.

Dell S2X40L

Die Möglichkeit zum Anpassen von Anzeigeeinstellungen über PC-Anwendungen wird deaktiviert.

Möchten Sie die DDC/CI-Funktion deaktivieren?

Nein

Ja

Wenn der Monitor den Energiesparmodus aufruft, erscheint folgende Meldung:

Dell S2X40L

Energiesparen aktivieren.



Aktivieren Sie den Computer und wecken den Monitor zum Zugriff auf das [Bildschirmmenü](#) auf.

Wenn Sie eine beliebige Taste mit Ausnahme der Ein-/Austaste drücken, erscheint je nach ausgewähltem Eingang eine der folgenden Meldungen:

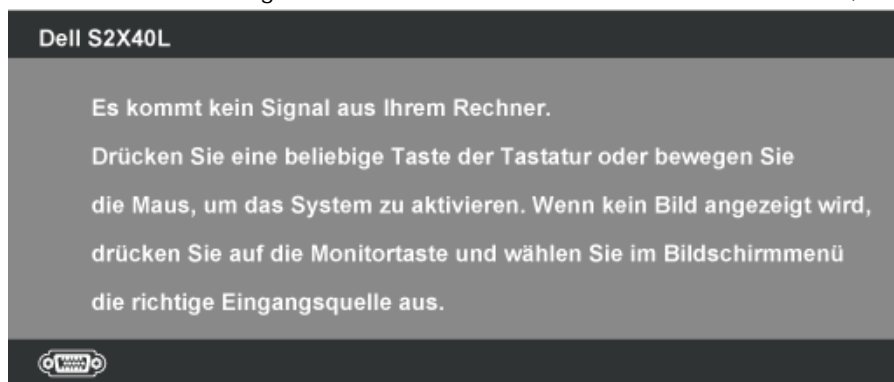

Falls das VGA- oder HDMI-Kabel nicht angeschlossen ist, erscheint wie nachstehend gezeigt ein schwebendes Dialogfenster. Der Monitor ruft **nach 5 Minuten den Energiesparmodus auf**, wenn er in diesem Zustand belassen wird.

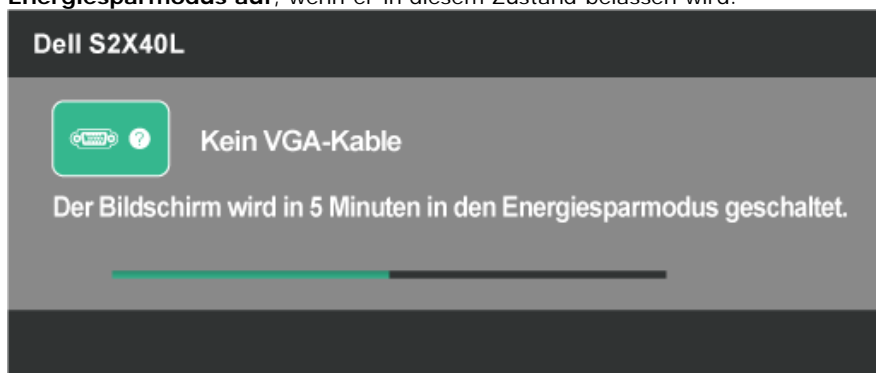

oder

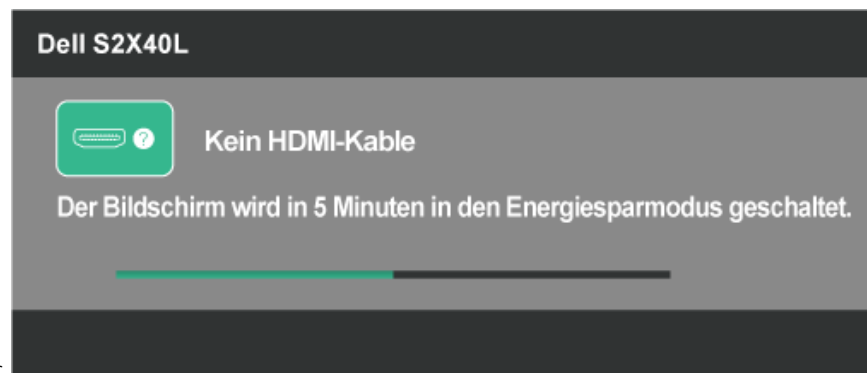

Weitere Informationen finden Sie unter [Problemlösung](#).

Maximale Auflösung einstellen

So stellen Sie die maximale Auflösung des Monitors ein:

Windows XP:

1. Rechtsklicken Sie auf den Desktop, wählen Sie **Eigenschaften**.
2. Wählen Sie das Register **Einstellungen**.
3. Stellen Sie die Bildschirmauflösung auf **1920 x 1080** ein.
4. Klicken Sie auf **OK**.

Windows Vista®, Windows® 7, Windows® 8:

1. Nur unter Windows® 8: Wählen Sie zum Umschalten in den klassischen Desktop-Modus die Desktop-Kachel.
2. Rechtsklicken Sie auf den Desktop, klicken Sie auf **Bildschirmauflösung**.
3. Klicken Sie auf die Auswahlliste der Bildschirmauflösung, wählen Sie **1920 x 1080**.
4. Klicken Sie auf **OK**.

Falls 1920 x 1080 nicht als Option angezeigt wird, müssen Sie womöglich Ihren Grafikkartentreiber aktualisieren. Je nach Computer schließen Sie eines der folgenden Verfahren ab.

Wenn Sie einen Desktop-PC oder portablen Computer von Dell verwenden:

- Besuchen Sie support.dell.com, geben Sie Ihr Service-Tag ein und laden den aktuellsten Treiber für Ihre Grafikkarte herunter.

Wenn Sie einen Computer nutzen, der nicht von Dell stammt (portabel oder Desktop):

- Rufen Sie die Kundendienstseite Ihres Computers auf und laden die aktuellsten Grafikkartentreiber herunter.
- Rufen Sie die Webseite des Grafikkartenherstellers auf und laden die aktuellsten Grafikkartentreiber herunter.

Neigungswinkel anpassen

Neigung

Mit der Ständerbaugruppe können Sie den Monitor auf einen komfortablen Betrachtungswinkel einstellen.



 **Hinweis:** Die Basis ist nicht angebracht, wenn der Monitor ab Werk geliefert wird.

[Zurück zur Inhaltsseite](#)

Problemlösung

Dell™-Monitor S2240L/S2340L

- [Selbsttest](#)
- [Integrierte Diagnose](#)
- [Laden-Demo](#)
- [Allgemeine Probleme](#)
- [Produktspezifische Probleme](#)

 **Warnung:** Bevor Sie eines der Verfahren in diesem Abschnitt beginnen, befolgen Sie die [Sicherheitshinweise](#).

Selbsttest

Ihr Monitor bietet ein Selbsttestverfahren, durch das Sie prüfen können, ob Ihr Monitor richtig funktioniert. Falls Monitor und Computer richtig verbunden sind, der Monitor jedoch dunkel bleibt, führen Sie anhand der nachstehenden Schritte den Monitor selbsttest durch:

1. Schalten Sie sowohl Computer als auch Monitor aus.
2. Trennen Sie das Videokabel von der Rückseite des Computers. Entfernen Sie zur Sicherstellung eines erfolgreichen Selbsttests sowohl digitale (Schwarzer Anschluss) als auch analoge (blauer Anschluss) Kabel von der Rückseite des Computers.
3. Schalten Sie den Monitor ein.

Das schwebende Dialogfenster sollte auf dem Bildschirm (vor schwarzem Hintergrund) erscheinen, wenn der Monitor kein Videosignal erkennen kann und richtig funktioniert. Während des Selbsttestmodus leuchtet die Betriebs-LED weiß. Je nach ausgewählter Quelle wird eines der nachstehend gezeigten Dialogfenster dauerhaft auf dem Bildschirm angezeigt.

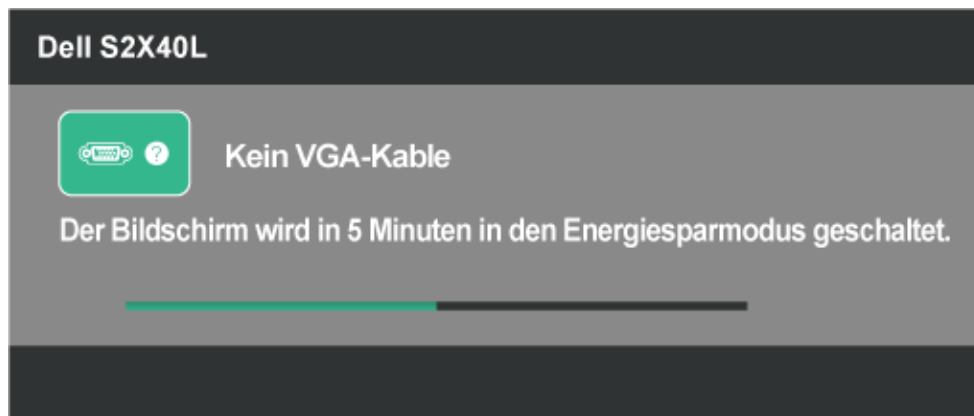

oder

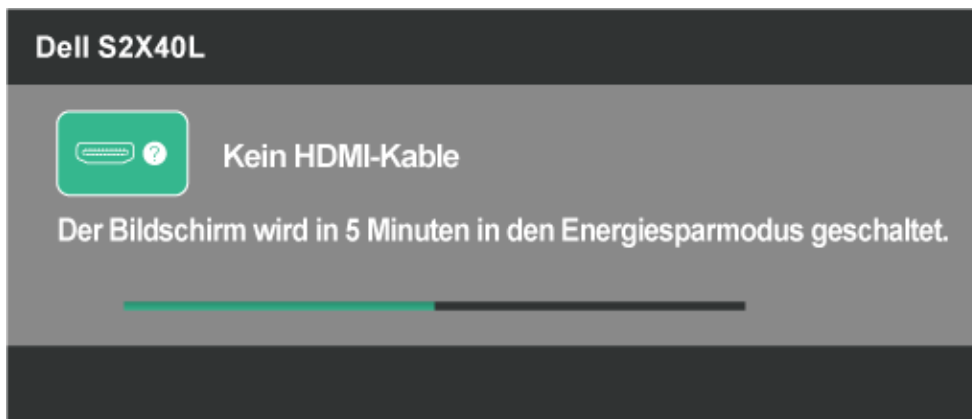

4. Dieses Fenster erscheint auch während des normalen Systembetriebs, falls das Videokabel getrennt wird oder beschädigt ist. Der Monitor ruft **nach 5 Minuten den Energiesparmodus auf**, wenn er in diesem Zustand belassen wird.
5. Schalten Sie Ihren Monitor aus und schließen das Videokabel erneut an; schalten Sie dann Computer und Monitor ein.

Falls Ihr Monitor nach dem vorausgegangenen Verfahren schwarz bleibt, prüfen Sie Videocontroller und Computer, da Ihr Monitor ordnungsgemäß funktioniert.

Integrierte Diagnose

Ihr Monitor hat ein integriertes Diagnosewerkzeug, das Ihnen dabei hilft, zu bestimmen, ob Bildschirmabweichungen eine Monitor-interne Ursache haben oder mit Ihrem Computer und der Grafikkarte in Verbindung stehen.

 **Hinweis:** Sie können die integrierte Diagnose nur durchführen, wenn das Videokabel gezogen ist und sich der Monitor im *Selbsttestmodus* befindet.

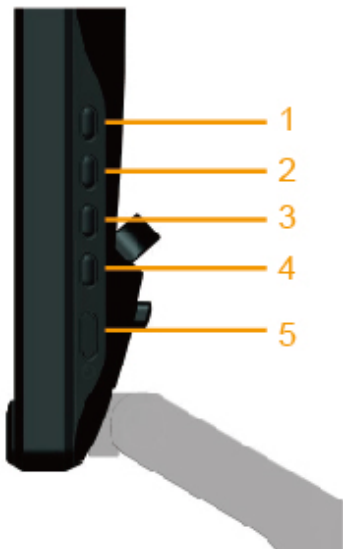

So führen Sie die integrierte Diagnose durch:

1. Stellen Sie sicher, dass der Bildschirm sauber ist (keine Staubpartikel auf der Bildschirmoberfläche).

2. Trennen Sie das/die Videokabel von der Rückseite des Computers oder Monitors. Der Monitor ruft den Selbsttestmodus auf.
3. Halten Sie **Taste 1** und **Taste 4** an der rechten Blende gleichzeitig 2 Sekunden gedrückt. Ein grauer Bildschirm erscheint.
4. Prüfen Sie den Bildschirm sorgfältig auf Abweichungen.
5. Drücken Sie **Taste 4** an der rechten Blende noch einmal. Der Bildschirm wird rot.
6. Prüfen Sie das Display auf Abweichungen.
7. Wiederholen Sie die Schritte 5 und 6 und prüfen das Display bei grünem, blauem, schwarzem, weißem Bildschirm und Textanzeige. Der Test ist abgeschlossen, sobald der Textbildschirm erscheint. Drücken Sie zum Verlassen noch einmal **Taste 4**.

Falls Sie mit Hilfe des integrierten Diagnosewerkzeuges keine Bildschirmabweichungen erkennen können, funktioniert der Monitor normal. Prüfen Sie Grafikkarte und Computer.

Laden-Demo

So rufen Sie den Laden-OSD-Modus auf
 Alle Kabel sind gezogen/getrennt. Der Monitor ist eingeschaltet. Halten Sie Menü- (Taste 4) und Aufwärtstaste (Taste 2) 5 Sekunden gedrückt.

So verlassen Sie den Laden-OSD-Modus
 Drücken Sie die Ein-/austaste einmal. Wenn die Stromversorgung während der Demo unterbrochen wird, setzen Sie die Demo nach Wiederherstellung der Stromversorgung fort.

Allgemeine Probleme

Die folgende Tabelle enthält allgemeine Informationen zu herkömmlichen Monitorproblemen sowie mögliche Lösungsansätze.

Allgemeine Symptome	Was Sie bemerken	Mögliche Lösungen
Kein Video/Betriebs-LED aus	Kein Bild	<ul style="list-style-type: none"> • Stellen Sie sicher, dass das Videokabel richtig und sicher zwischen Monitor und Computer angeschlossen ist. • Prüfen Sie, ob die Steckdose richtig funktioniert, indem Sie ein anderes elektrisches Gerät anschließen. • Achten Sie darauf, die Ein-/Austaste vollständig hinunterzudrücken.
Kein Video/Betriebs-LED ein	Kein Bild oder keine Helligkeit	<ul style="list-style-type: none"> • Erhöhen Sie Helligkeit und Kontrast per Bildschirmmenü. • Führen Sie die Selbsttestfunktion des Monitors durch. • Prüfen Sie, ob Kontakte am Videokabel verbogen oder abgebrochen sind. • Stellen Sie sicher, dass über das Menü Eingangsquellenauswahl die richtige Eingangsquelle ausgewählt ist. • Führen Sie die integrierte Diagnose durch.
Schlechter Fokus	Bild erscheint unscharf, verschwommen oder doppelt	<ul style="list-style-type: none"> • Führen Sie die Auto-Anpassung über das Bildschirmmenü durch. • Passen Sie Phase und Pixeltakt via Bildschirmmenü an. • Verwenden Sie keine Videoverlängerungskabel. • Setzen Sie den Monitor auf die Werkseinstellungen zurück. • Ändern Sie die Videoauflösung entsprechend dem Seitenverhältnis (16:9).
Wackliges/zittriges Video	Wellige Bilder oder feine Bewegungen	<ul style="list-style-type: none"> • Führen Sie die Auto-Anpassung über das Bildschirmmenü durch. • Passen Sie Phase und Pixeltakt via Bildschirmmenü an.

		<ul style="list-style-type: none"> • Setzen Sie den Monitor auf die Werkseinstellungen zurück. • Prüfen Sie Umweltfaktoren. • Stellen Sie den Monitor um, testen Sie ihn in einem anderen Raum.
Fehlende Pixel	Punkte auf dem LCD-Bildschirm	<ul style="list-style-type: none"> • Schalten Sie das Gerät aus und wieder ein. • Ein dauerhaft leuchtender Pixel ist ein natürlicher Defekt der LCD-Technologie. <p>Weitere Informationen finden Sie unter Qualität des Dell-Monitors und Pixelrichtlinie auf der Dell-Kundendienstseite: support.dell.com.</p>
Dauerhaft leuchtende Pixel	Helle Punkte auf dem LCD-Bildschirm	<ul style="list-style-type: none"> • Schalten Sie das Gerät aus und wieder ein. • Ein dauerhaft leuchtender Pixel ist ein natürlicher Defekt der LCD-Technologie. <p>Weitere Informationen finden Sie unter Qualität des Dell-Monitors und Pixelrichtlinie auf der Dell-Kundendienstseite: support.dell.com.</p>
Helligkeitsprobleme	Bild zu dunkel oder zu hell	<ul style="list-style-type: none"> • Setzen Sie den Monitor auf die Werkseinstellungen zurück. • Führen Sie die Auto-Anpassung über das Bildschirmmenü durch. • Passen Sie Helligkeit und Kontrast per Bildschirmmenü an.
Geometrische Verzerrung	Bildschirm nicht richtig zentriert	<ul style="list-style-type: none"> • Setzen Sie den Monitor auf die Werkseinstellungen zurück. • Führen Sie die Auto-Anpassung über das Bildschirmmenü durch. • Passen Sie Helligkeit und Kontrast per Bildschirmmenü an. <p>Hinweis: Beim Einsatz von HDMI sind Positionsanpassungen nicht verfügbar.</p>
Horizontale/vertikale Linien	Bildschirm weist eine oder mehrere Linien auf	<ul style="list-style-type: none"> • Setzen Sie den Monitor auf die Werkseinstellungen zurück. • Führen Sie die Auto-Anpassung über das Bildschirmmenü durch. • Passen Sie Phase und Pixeltakt via Bildschirmmenü an. • Führen Sie den Selbsttest des Monitors durch und prüfen Sie, ob diese Linien auch im Selbsttestmodus auftreten. • Prüfen Sie, ob Kontakte am Videokabel verbogen oder abgebrochen sind. <p>Hinweis: Beim Einsatz von HDMI sind Anpassungen von Pixeltakt und Phase nicht verfügbar.</p>
Synchronisierungsprobleme	Bild ist zerrissen oder abgerissen	<ul style="list-style-type: none"> • Setzen Sie den Monitor auf die Werkseinstellungen zurück. • Führen Sie die Auto-Anpassung über das Bildschirmmenü durch. • Passen Sie Phase und Pixeltakt via Bildschirmmenü an. • Führen Sie den Selbsttest des Monitors durch und prüfen Sie, ob das Bild auch im Selbsttestmodus abgerissen ist. • Prüfen Sie, ob Kontakte am Videokabel verbogen oder abgebrochen sind. • Starten Sie den Computer im abgesicherten <i>Modus neu</i>.
Sicherheitsprobleme	Sichtbare Anzeichen von Rauch oder Funken	<ul style="list-style-type: none"> • Führen Sie keine Schritte zur Problemlösung durch. • Wenden Sie sich umgehend an Dell.
Periodische Probleme	Monitorstörungen treten nur manchmal auf	<ul style="list-style-type: none"> • Stellen Sie sicher, dass das Videokabel richtig und sicher zwischen Monitor und Computer angeschlossen ist. • Setzen Sie den Monitor auf die Werkseinstellungen zurück. • Führen Sie den Selbsttest des Monitors durch und prüfen Sie, ob die Probleme auch im Selbsttestmodus auftreten.
Fehlende Farbe	Farbloses Bild	<ul style="list-style-type: none"> • Führen Sie die Selbsttestfunktion des Monitors durch. • Stellen Sie sicher, dass das Videokabel richtig und sicher zwischen Monitor und Computer

		<p>angeschlossen ist.</p> <ul style="list-style-type: none"> • Prüfen Sie, ob Kontakte am Videokabel verbogen oder abgebrochen sind.
Falsche Farbe	Bildfarbe nicht gut	<ul style="list-style-type: none"> • Probieren Sie verschiedene Farbvoreinstellungen in den Farbeinstellungen. Passen Sie den R/G/B-Wert in den Farbeinstellungen an, falls die Farbverwaltung ausgeschaltet ist. • Ändern Sie das Eingangsfarbformat unter Farbeinstellungen in RGB oder YPbPr.
Ein längerfristig auf dem Monitor angezeigtes statisches Bild ist eingebrannt	Schwacher Schatten eines angezeigten statischen Bildes auf dem Bildschirm	<ul style="list-style-type: none"> • Verwenden Sie die Energieverwaltung, damit sich der Monitor bei Nichtbenutzung ausschaltet (weitere Informationen finden Sie unter Energiesparmodi). • Verwenden Sie alternativ einen sich dynamisch ändernden Bildschirmschoner.

Produktspezifische Probleme

Spezifische Symptome	Was Sie bemerken	Mögliche Lösungen
Bild ist zu klein	Bild ist zentriert, füllt jedoch nicht den gesamten Anzeigebereich aus	<ul style="list-style-type: none"> • Setzen Sie den Monitor auf die Werkseinstellungen zurück.
Der Monitor kann über die Tasten an der Frontblende nicht eingestellt werden	Bildschirmmenü erscheint nicht	<ul style="list-style-type: none"> • Schalten Sie den Monitor aus, ziehen Sie den Netzstecker, schließen Sie ihn wieder an, schalten Sie den Monitor wieder ein. • Prüfen Sie, ob das Bildschirmmenü gesperrt ist. Falls ja, halten Sie die Taste  zur Freigabe 10 Sekunden gedrückt. Siehe Menüsperre.
Kein Eingangssignal bei Tastenbetätigung	Kein Bild, LED leuchtet weiß. Wenn Sie die Aufwärts-, Abwärts- oder Menütaste drücken, erscheint die Meldung „Kein Eingangssignal“.	<ul style="list-style-type: none"> • Prüfen Sie die Signalquelle. Stellen Sie sicher, dass sich der Computer nicht im Energiesparmodus befindet, indem Sie die Maus bewegen oder eine Taste auf der Tastatur drücken. • Prüfen Sie, ob das Signalkabel richtig angeschlossen ist. Schließen Sie das Signalkabel bei Bedarf erneut an. • Starten Sie Computer oder Videoplayer neu.
Das Bild füllt nicht den gesamten Bildschirm aus	Das Bild kann nicht die gesamte Bildschirmhöhe oder -breite ausfüllen	<ul style="list-style-type: none"> • Aufgrund verschiedener Videoformate (Seitenverhältnisse) von DVDs, erscheint die Anzeige am Monitor möglicherweise nicht als Vollbild. • Führen Sie die integrierte Diagnose durch.

 **Hinweis:** Bei Auswahl des HDMI-Modus ist die **Auto-Anpassung** nicht verfügbar.

[Zurück zur Inhaltsseite](#)

Anhang

Dell™-Monitor S2240L/S2340L – Bedienungsanleitung

- [Sicherheitshinweise](#)
 - [FCC-Hinweis \(nur USA\) und andere Richtlinieninformationen](#)
 - [Dell kontaktieren](#)
-

Warnung: Sicherheitshinweise

 **Warnung:** Der Einsatz von Bedienelementen, Einstellungen und Verfahren, die nicht in dieser Dokumentation angegeben sind, kann Stromschlag, elektrische und/oder mechanische Gefahren auslösen.

Informationen zu Sicherheitshinweisen finden Sie unter *Produktinformationsanleitung*.

FCC-Hinweis (nur USA) und andere Richtlinieninformationen

FCC-Hinweise und andere Richtlinieninformationen finden Sie auf der Richtlinienkonformitätswebseite unter www.dell.com/regulatory_compliance.

Dieses Gerät stimmt mit Teil 15 der FCC-Richtlinien überein. Der Betrieb unterliegt den folgenden beiden Bedingungen:

- (1) Dieses Gerät darf keine Störungen verursachen;
 - (2) dieses Gerät muss jegliche empfangenen Störungen akzeptieren, inklusive solcher, die zu unerwünschtem Betrieb führen können
-

Dell kontaktieren

Kunden in den Vereinigten Staaten erreichen uns unter der Telefonnummer 800-WWW-DELL (800-999-3355).

 **Hinweis:** Falls Sie keine aktive Internetverbindung haben, finden Sie die Kontaktinformationen auf Ihrer Kaufrechnung, dem Lieferschein, Beleg oder im Dell-Produktkatalog.

Dell bietet verschiedene Online- und Telefon-basierte Kundendienstoptionen. Die Verfügbarkeit kann je nach Land und Produkt variieren, einige Dienste sind in Ihrer Region möglicherweise nicht verfügbar. So kontaktieren Sie Dell bei Fragen zu Kauf, technischem und allgemeinem Kundendienst:

1. Besuchen Sie support.dell.com.

2. Wählen Sie Ihr Land bzw. Ihre Region aus dem Menü **Land/Region wählen** im unteren Bereich der Seite.
 3. Klicken Sie im linken Bereich der Seite auf **Kontakt**.
 4. Wählen Sie den je nach Bedarf geeigneten Service- oder Kundendienst-Link.
 5. Wählen Sie die gewünschte Methode zur Kontaktaufnahme mit Dell.
-

[Zurück zur Inhaltsseite](#)

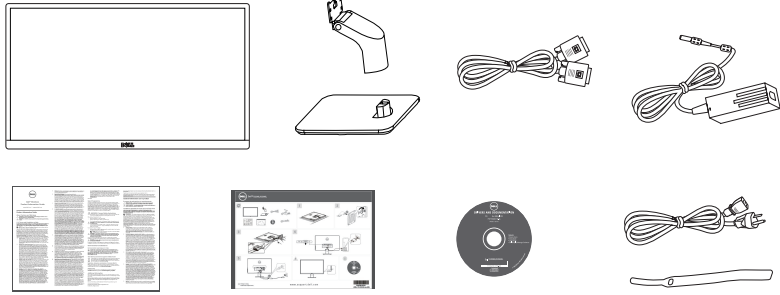

1

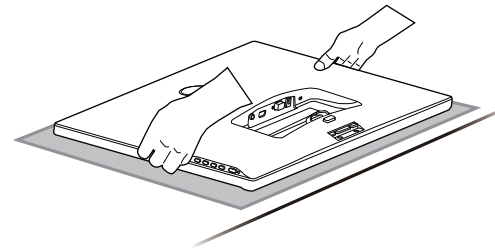

2

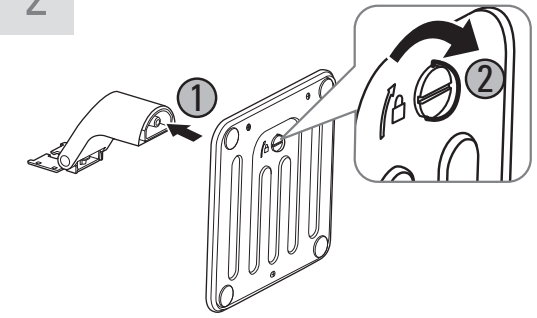

3

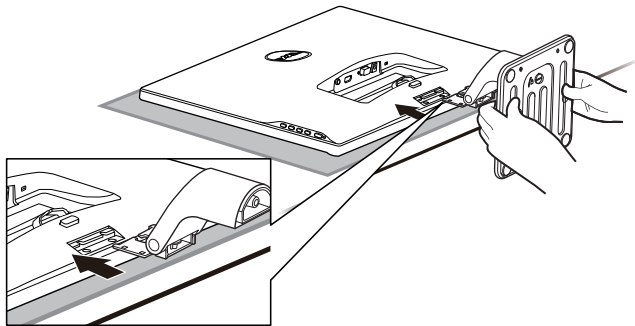

4

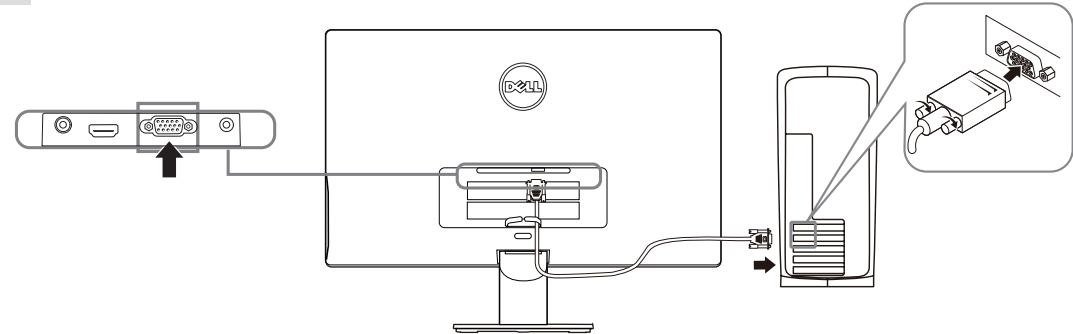

5

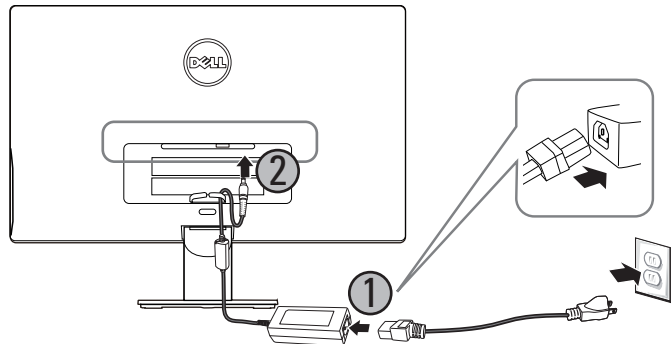

6

