



Benutzerhandbuch

4G LTE Router

Vorwort

D-Link behält sich das Recht vor, diese Veröffentlichung jederzeit nach Bedarf zu überarbeiten und inhaltliche Änderungen daran vorzunehmen, ohne jegliche Verpflichtung, Personen oder Organisationen von solchen Überarbeitungen oder Änderungen in Kenntnis zu setzen.

Marken

D-Link und das D-Link Logo sind Marken oder eingetragene Marken der D-Link Corporation oder ihrer Tochtergesellschaften in den Vereinigten Staaten von Amerika und/oder in anderen Ländern. Alle anderen in diesem Handbuch erwähnten Unternehmens- oder Produktnamen sind Marken oder eingetragene Marken ihrer jeweiligen Unternehmen.

Copyright © 2013 by D-Link Corporation, Inc.

Alle Rechte vorbehalten. Ohne vorherige ausdrückliche schriftliche Erlaubnis von D-Link Corporation darf die vorliegende Publikation weder als Ganzes noch auszugsweise vervielfältigt werden.

FCC-Vorschriften

Dieses Gerät entspricht Art. 15 der FCC-Richtlinien. Der Betrieb des Geräts unterliegt den folgenden zwei Bedingungen: (1) Dieses Gerät darf keine Funkstörungen verursachen, und (2) muss jede empfangene Funkstörung akzeptieren, einschließlich solcher, die den Betrieb auf unerwünschte Weise beeinflussen .

Dieses Gerät wurde geprüft und stimmt mit dem Grenzbereich für ein Digitalgerät der Klasse B gemäß Teil 15 der FCC-Richtlinien überein. Diese Grenzwerte dienen zur Gewährleistung eines angemessenen Schutzes vor störenden Interferenzen im Wohnbereich. Dieses Gerät erzeugt und benutzt Hochfrequenzenergie und kann diese abstrahlen. Wenn es nicht in Übereinstimmung mit den Anleitungen installiert und verwendet wird, kann es Störungen des Rundfunkempfangs verursachen. Bei keiner Installation können Störungen jedoch völlig ausgeschlossen werden. Verursacht dieses Gerät schwere Störungen des Radio- oder Fernsehempfangs, was durch Ein- und Ausschalten des Geräts festgestellt werden kann, so versuchen Sie bitte, die Störung durch eine oder mehrere der folgenden Maßnahmen zu beheben:

- Platzieren Sie die Empfangsantenne an einer anderen Stelle bzw. richten Sie sie neu aus.
- Erhöhen Sie den Abstand zwischen dem Gerät und dem Receiver.
- Schließen Sie das Gerät an eine Steckdose an, die sich in einem anderen Schaltkreis befindet als die Steckdose, an die der Receiver angeschlossen ist.
- Wenden Sie sich an Ihren Händler oder an einen erfahrenen Radio-/TV-Techniker, um weitere Hilfe zu erhalten.

Der Benutzer wird darauf hingewiesen, dass Eingriffe und Änderungen am Gerät, ohne das ausdrückliche Einverständnis des Herstellers oder das Einverständnis der für die Erfüllung und Einhaltung der Vorschrift verantwortlichen Partei, die Befugnis des Benutzers zum Betreiben des Gerätes verwirken lassen kann.

Die für diesen Sender verwendete(n) Antenne(n) darf/dürfen nicht zusammen mit einer anderen Antenne oder einem Sender aufgestellt oder betrieben werden.

Dieses Gerät entspricht den von der FCC festgelegten Grenzen für Strahlenbelastungen in nicht kontrollierten Umgebungen. Um eine potentielle Überschreitung der von der FCC festgelegten Belastungsgrenze für Funkfrequenzen zu vermeiden, sollte der Abstand einer Person zu der Antenne bei Normalbetrieb nicht weniger als 20 cm betragen.

Inhaltsverzeichnis

Vorwort	i	PPTP	17
Marken.....	i	L2TP	19
FCC-Vorschriften	ii	3G/4G	20
Produktübersicht	1	Drahtlos-Einstellungen.....	22
Packungsinhalt.....	1	Setup-Assistent für drahtlose Verbindungen	22
Systemanforderungen.....	1	Drahtlose Verbindung manuell einrichten.....	24
Einführung	2	Drahtlos-Einstellungen	25
Hardware-Überblick	3	Sicherheitsmodus für drahtlose Netze.....	26
Rückseite.....	3	Wi-Fi Protected Setup (WPS)	29
Vorderseite	4	Netzwerkeinstellungen	31
LEDs	5	Router-Einstellungen.....	31
Installation	6	DHCP-Servereinstellungen.....	32
Anschluss an Ihr Netzwerk.....	6	SMS (Short Message Service)	33
Anmerkungen zur drahtlosen Installation	7	SMS-Eingang	33
Konfiguration	8	Nachricht erstellen	34
Webbasiertes Konfigurationsprogramm	8	Erweitert	35
Setup	9	Virtueller Server.....	35
Internet.....	9	Anwendungsregeln	37
Setup-Assistent für die Internetverbindung.....	9	QoS Engine.....	38
Manuelle Einrichtung der Internetverbindung ..	12	MAC-Adressfilter	39
Internetverbindung	12	URL-Filter.....	40
Statische IP	13	Ausgangsfiler	41
Dynamische IP (DHCP).....	14	Eingangsfiler	42
PPPoE	15	SNMP	43
		Routing.....	44
		Erweiterte Drahtloseinstellungen	45

Erweitertes Netzwerk.....	46	Grundlagen drahtloser Netze.....	77
Netzsuche.....	47	Was bedeutet "drahtlos"?	78
Tools	48	Tipps.....	80
Admin	48	Drahtlose Modi.....	81
Zeit	49	Grundlagen des Netzwerkbetriebs.....	82
Syslog.....	50	Überprüfung Ihrer IP-Adresse	82
E-Mail-Einstellungen.....	51	Statische Zuweisung einer IP-Adresse	83
System	52	Technische Daten.....	84
Firmware	53		
Dynamischer DNS (DDNS).....	54		
Systemprüfung.....	55		
Zeitpläne.....	56		
Status	57		
Geräteinfo.....	57		
Protokoll.....	58		
Statistik.....	59		
Drahtlos.....	60		
Support	61		
Verbindung zu einem drahtlosen Netzwerk	62		
Mit Windows® 7	62		
Sicherheit für drahtlose Netzwerke konfigurieren.....	64		
Windows Vista™	67		
Sicherheit für drahtlose Netzwerke konfigurieren.....	68		
Windows® XP.....	70		
WEP konfigurieren.....	71		
WPA-PSK konfigurieren	73		
Fehlerbehebung	75		

Produktübersicht

Packungsinhalt

- D-Link DWR-921 4G LTE Router
- Netzteil
- Handbuch und Garantiebestimmungen auf CD
- (2) Antennen

Hinweis: Die Verwendung eines Netzteils mit einer anderen Spannungsrate als jener des mit dem DWR-921 mitgelieferten Netzteils verursacht Schäden. In diesem Falle erlischt der Garantieanspruch für dieses Produkt.

Systemanforderungen

- Eine kompatible (U)SIM-Karte mit Dienst.*
- Computer mit Windows, Mac OS oder Linux-basierten Betriebssystemen und installiertem Ethernet-Adapter
- Internet Explorer 6 oder Firefox 7 oder höher (zur Konfiguration)

*Je nach den verfügbaren Diensten und Dienstbedingungen Ihres Betreibers.

Einführung

Mit dem 4G LTE Router von D-Link haben Sie Zugang zu mobilen Breitbandnetzen weltweit. Nach Herstellung einer Verbindung können Daten und Medieninhalte übertragen und SMS-Nachrichten gesendet werden. Legen Sie einfach Ihre UMTS/LTE SIM-Karte ein und nutzen Sie Ihre 3G/4G-Internetverbindung über ein sicheres 802.11n drahtloses Netz (auch Funknetz/kabelloses Netz genannt) oder verwenden Sie einen der vier 10/100 Ethernet-Ports.

Sorgen Sie mithilfe der WPA-/WPA2-Verschlüsselung für drahtlose Netze dafür, dass Ihr Netz sicher und geschützt ist. Der DWR-921 verwendet außerdem dual aktive Firewalls (SPI und NAT) und verhindert so potentielle Angriffe aus dem Internet. Er enthält unter anderem auch MAC-Adressfilteroptionen zur Kontrolle und Steuerung des Zugangs zu Ihrem Netzwerk.

Der 4G LTE Router kann schnell und problemlos nahezu überall installiert werden. Er ist besonders vorteilhaft in Situationen, in denen spontan ein drahtloses Netz eingerichtet werden muss, oder immer dann, wenn der herkömmliche Netzwerkzugang nicht verfügbar ist. Sogar in Bussen, Zügen oder Schiffen kann der DWR-921 installiert werden. Als Fahrgast können Sie also jederzeit Ihre E-Mail lesen oder unterwegs online chatten.

Hardware-Überblick

Rückseite

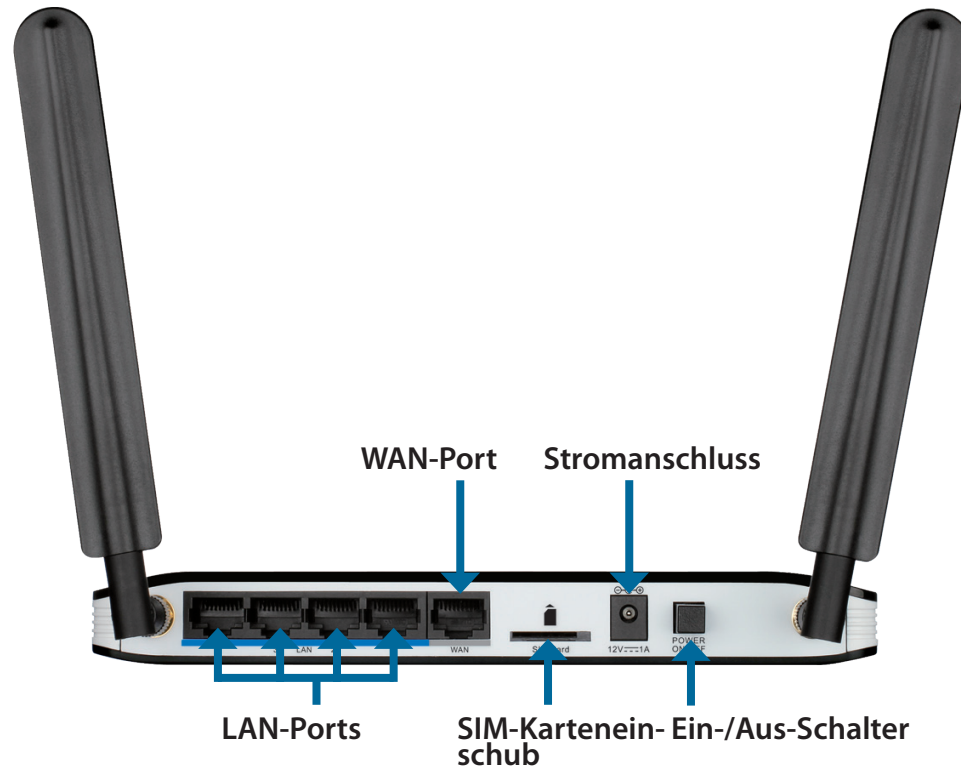

Port	Funktion
LAN-Ports (RJ-45)	Zum Anschluss eines Ethernet-Kabels für eine Verbindung mit einem Netzgerät wie z. B. einem Desktop- oder Notebook-Computer.
WAN-Port (RJ-45)	Zum Anschluss eines DSL/Kabelmodems oder Routers über ein Ethernet-Kabel.
SIM	Akzeptiert eine Standard (U)SIM-Karte für 3G/4G (UMTS)-Konnektivität.
Strom	Zum Anschluss des mitgelieferten Netzteils (Adapter).
Ein-/Aus-Schalter	Schaltet das Gerät ein oder aus.

Hardware-Überblick

Vorderseite

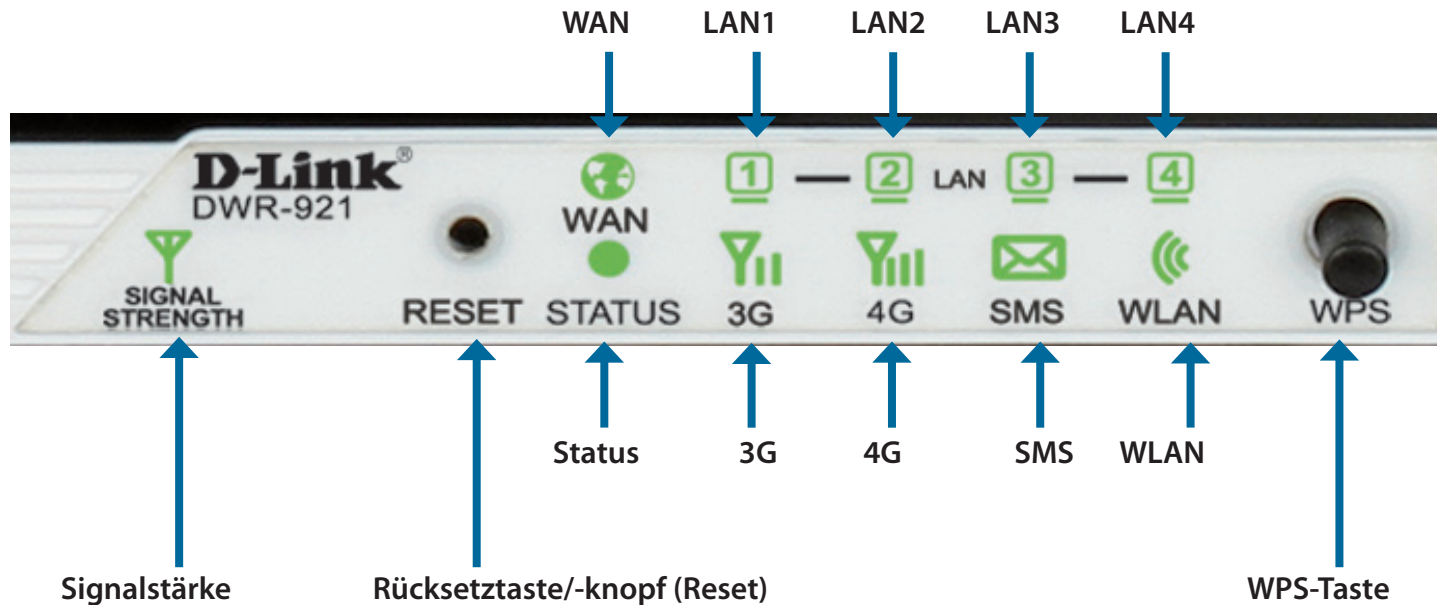

Bezeichnung	Funktion
Zurücksetzen	Drücken Sie mit einer entsprechend auseinandergezogenen Büroklammer auf diesen Knopf, um die Geräteeinstellungen zurückzusetzen.
WPS	Verwenden Sie diese Taste zum Aufbau einer neuen WPS-Verbindung. Nähere Informationen finden Sie unter „Wi-Fi Protected Setup (WPS)“ auf Seite 29.

Hardware-Überblick

LEDs

LED-Name	Funktion
Signalstärke	Rot blinkend: Keine SIM-Karte / kein Signal oder nicht verifizierte PIN Durchgehend rot: Signalstärke eins (schwach) Durchgehend gelb: Signalstärke zwei oder drei (mittel) Durchgehend grün: Signalstärke vier oder fünf (stark)
Status	Grün blinkend: Gerät in Betrieb
WAN	Durchgehend grün: Ethernet-Verbindung hergestellt Grün blinkend: Daten werden übertragen
LAN 1-4	Durchgehend grün: Ethernet-Verbindung hergestellt Grün blinkend: Daten werden übertragen
Status	Grün blinkend: Gerät in Betrieb
3G	Durchgehend grün: UMTS/HSDPA/HSUPA-Verbindung hergestellt Grün blinkend: Daten werden über 3G übertragen
4G	Durchgehend grün: LTE-Verbindung hergestellt Blinkt: Daten werden über 4G übertragen
SMS	Durchgehend grün: SMS-Speicher ist voll Grün blinkend: Ungelesene SMS-Nachricht
WLAN	Durchgehend grün: WLAN ist aktiv und verfügbar Grün blinkend: Es werden Daten über das WLAN übertragen

Installation

In diesem Teil wird der Installationsprozess beschrieben. Dabei ist die Aufstellung des Routers von großer Bedeutung. Stellen Sie ihn nicht in einem geschlossenen Bereich, wie einem Schrank, einer Vitrine, einem Dachboden oder einer Garage auf.

Anschluss an Ihr Netzwerk

1. Stellen Sie sicher, dass Ihr DWR-921 4G LTE Router keine Verbindung hergestellt hat und ausgeschaltet ist.
2. Legen Sie eine Standard (U)SIM-Karte in den SIM-Karteneinschub auf der Rückseite des Routers (wie auf dem SIM-Kartenlogo neben dem Einschub zu sehen). Legen Sie die Karte mit den goldfarbenen Kontakten nach unten in das Fach ein.

Warnhinweis: Vor Einlegen oder Entfernen der SIM-Karte den Router immer herunterfahren/ausschalten. Während der Router in Gebrauch ist, niemals die SIM-Karte einlegen oder herausnehmen.

3. Stecken Sie Ihr Internet/WAN-Netzwerkkabel in den WAN-Port auf der Rückseite des Routers.

Hinweis: Die 3G/4G Verbindung kann auch als ein Backup WAN genutzt werden. Sobald ein Backup konfiguriert ist und falls das Ethernet WAN nicht verfügbar ist, verwendet der Router automatisch 3G für die Internetverbindung.

4. Stecken Sie das Ethernet-Kabel in den LAN Port 1 auf der Rückseite des DWR-921 4G LTE Routers und in einen verfügbaren Ethernet-Port am Netzwerkadapter in dem Computer, den Sie zum Konfigurieren des Geräts verwenden wollen.

Hinweis: Die DWR-921 4G LTE Router LAN Ports sind mediumabhängige Schnittstellen (Auto-MDI/MDIX). Es können deshalb Patch- oder Crossover-Ethernet-Kabel verwendet werden.

5. Schließen Sie den Stromadapter/das Netzteil an die Stromeingangsbuchse auf der Rückseite Ihres DWR-921 4G LTE Routers an. Stecken Sie das andere Ende des Netzteils in eine Wandsteckdose oder Steckdosenleiste (Sammelschiene) und schalten Sie das Gerät ein.
 - a. Die Status-LED leuchtet auf. Das zeigt an, dass der Router mit Strom versorgt wird.
 - b. Die LEDs auf der Vorderseite blinken, sobald der DWR-921 4G LTE Router Initialisierungs- und Internetverbindungsprozesse durchführt.
 - c. Wird nach kurzer Zeit eine Verbindung hergestellt, leuchten die folgenden LEDs durchgehend grün: Stromanschluss (Betriebsanzeige), Status, WAN, WLAN und alle LAN Port LEDs, an die Computer oder andere Geräte angeschlossen sind.

Anmerkungen zur drahtlosen Installation

Sie können mithilfe einer drahtlosen Verbindung von überall innerhalb des Betriebsbereichs Ihres drahtlosen Netzwerks auf den DWR-921 zugreifen. Dabei ist jedoch zu berücksichtigen, dass Anzahl, Stärke und Anordnung von Wänden, Decken oder anderen Objekten, die Funksignale durchdringen müssen, die Reichweite des Funksignals einschränken können. Die Reichweiten schwanken je nach Materialien und Hintergrundrauschen durch Funkfrequenzen (RF) in Ihrem Heim oder Büro. Die folgenden allgemeinen Richtlinien helfen Ihnen, die Reichweite Ihres drahtlosen Netzes zu maximieren:

1. Versuchen Sie, die Anzahl der Wände und Decken zwischen dem D-Link-Router und anderen Netzgeräten so gering wie möglich zu halten. Jede Wand oder Decke kann die Reichweite Ihres Adapters um 1 - 30 m reduzieren.
2. Achten Sie auf die kürzeste Linie zwischen den Netzwerkgeräten. Eine Wand, die 0,5 m stark ist, aber einen Neigungswinkel von 45° aufweist, ist nahezu 1 m dick. Im Winkel von 2 Grad scheint sie über 14 Meter dick zu sein! Positionieren Sie die Geräte für einen besseren Empfang so, dass das Signal gerade durch eine Wand oder Decke tritt (anstatt in einem Winkel).
3. Versuchen Sie Access Points, drahtlose Router und Computer so aufzustellen, dass das Signal durch Türöffnungen und Trockenbauwände gesendet werden kann. Materialien wie Glas, Metall, Ziegel, Isolierung, Beton und Wasser können die drahtlose Leistungsstärke beeinträchtigen. Große Objekte wie Aquarien, Spiegel, Aktenschränke, Metalltüren und Aluminiumprofile könnten ebenfalls eine negative Wirkung auf die Reichweite haben.
4. Wenn Sie 2,4 GHz kabellose Telefone nutzen, stellen Sie sicher, dass Ihre 2,4 GHz Telefonanlage möglichst weit von Ihren drahtlosen Geräten entfernt ist. Die Basisstation sendet auch dann ein Signal, wenn das Telefon nicht in Gebrauch ist. In einigen Fällen können kabellose Telefone oder X-10 drahtlose Produkte wie z. B. Deckenventilatoren, Leuchten und Sicherheitssysteme Ihre drahtlose Verbindung in seiner Qualität dramatisch beeinträchtigen.

Konfiguration

In diesem Teil wird beschrieben, wie Sie Ihren neuen mobilen D-Link-Router mithilfe des webbasierten Konfigurationshilfsprogramms konfigurieren können.

Webbasiertes Konfigurationsprogramm

Wenn Sie das Konfigurationshilfsprogramm verwenden möchten, öffnen Sie einen Webbrowser, z. B. den Internet Explorer, und geben Sie die IP-Adresse des Routers (standardmäßig **192.168.0.1**) ein.

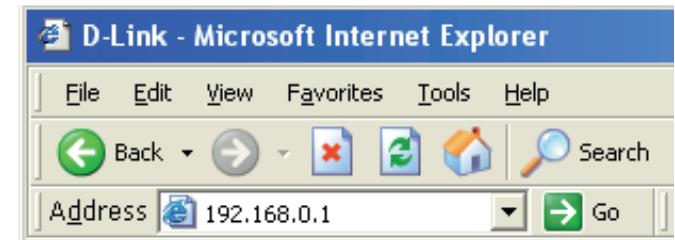

Um auf das Konfigurationshilfsprogramm zuzugreifen, geben Sie **admin** als Benutzernamen und dann das Kennwort ein. Das Feld für das Kennwort bleibt standardmäßig leer.

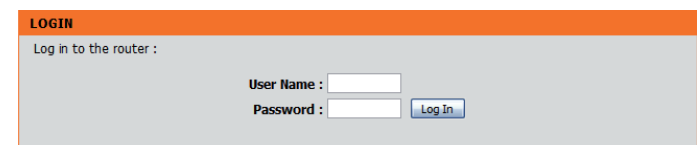

Wird ein Fehler wie **Page Cannot be Displayed** (Seite kann nicht angezeigt werden) angezeigt, sehen Sie für Hinweise zur Behebung des Problems unter **Fehlerbehebung** nach.

Das Konfigurationshilfsprogramm öffnet die Seite **STATUS > DEVICE INFO** (Geräteinfo). Sie können verschiedene Konfigurationsseiten anzeigen, indem Sie auf die Kategorien im oberen Bereich des Fensters (SETUP/ADVANCED/TOOLS/STATUS/SUPPORT) klicken, und dann eine Konfigurationsseite von der Leiste auf der linken Seite auswählen.

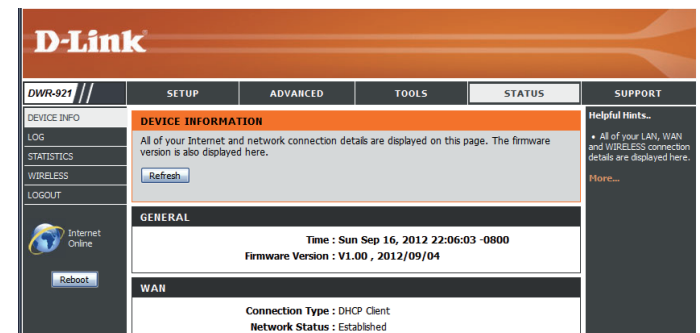

Auf den folgenden Seiten wird jede Kategorie, beginnend mit den **SETUP**-Seiten im Detail beschrieben.

Setup

Die **SETUP**-Seiten bieten Ihnen die Möglichkeit, Ihr Internet und die Einstellungen für kabellose (drahtlose) Verbindungen zu konfigurieren sowie Ihren SMS-Eingang zu verwalten. Um die Setup-Konfigurationsseiten anzuzeigen, klicken Sie im oberen Teil des Fensters auf **SETUP**.

Internet

Über die Internetseite können Sie konfigurieren, wie Ihr Router die Verbindung zum Internet herstellen soll. Es gibt zwei Möglichkeiten, Ihre Internetverbindung einzurichten.

Sie können auf die Schaltfläche **Internet Connection Setup Wizard** (Setup-Assistent für die Internetverbindung) klicken, um einen Assistenten zu starten, der Sie durch die erforderlichen Schritte zur Vornahme Ihrer Internet Einstellungen führen wird.

Wenn Sie Ihre Einstellungen manuell konfigurieren möchten, klicken Sie auf **Manual Internet Connection Setup** (Internetverbindung manuell einrichten) und setzen Sie den Vorgang mit „Manuelle Einrichtung der Internetverbindung“ auf Seite 12 fort.



Setup-Assistent für die Internetverbindung

Dieser Assistent führt Sie Schritt für Schritt durch die Konfiguration Ihres D-Link-Routers und hilft Ihnen, eine Verbindung mit dem Internet herzustellen.

Klicken Sie auf **Next** (Weiter), um fortzufahren.

Hinweis: Während Sie den Anleitungen des Assistenten folgen, können Sie auf **Prev** (Zurück) klicken, um zum vorherigen Schritt zurückzukehren, oder auf **Cancel** (Abbrechen), um den Assistenten zu beenden.

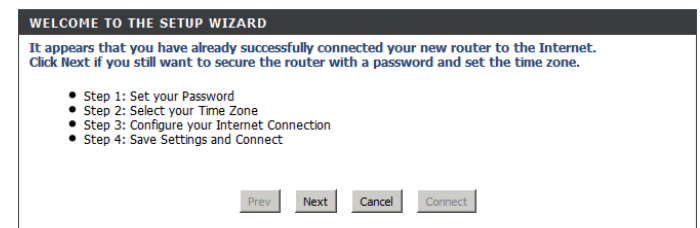

Erstellen Sie ein neues Kennwort und klicken Sie auf **Next** (Weiter), um fortzufahren.

STEP 1: SET YOUR PASSWORD

To secure your new networking device, please set and verify a password below:

Password :

Verify Password :

Wählen Sie Ihre Zeitzone im Dropdown-Feld aus und klicken Sie auf **Next** (Weiter), um fortzufahren.

STEP 2: SELECT YOUR TIME ZONE

Select the appropriate time zone for your location. This information is required to configure the time-based options for the router.

Wählen Sie die Internetverbindungsart. Die jeweiligen Verbindungsarten werden auf der folgenden Seite erläutert: Wenn Sie nicht sicher ist, welche Option Sie verwenden sollen, wenden Sie sich an Ihren Internetdienstanbieter.

Sie können auf **Prev** (Zurück) klicken, um zur vorherigen Seite zurückzukehren, oder auf **Cancel** (Abbrechen), um den Vorgang zu beenden und den Assistenten zu schließen.

Hinweis: Der DWR-921 bietet eine als WAN Failover bezeichnete Funktion, die es dem Router möglich macht, zu einer 3G/4G Verbindung zu wechseln, falls die WAN-Verbindung nicht zustande kommt oder nicht verfügbar ist. Um diese Funktion zu konfigurieren, finden Sie entsprechende Information unter „Internetverbindung“ auf Seite 12.

STEP 3: CONFIGURE YOUR INTERNET CONNECTION

Please select the Internet connection type below:

- DHCP Connection (Dynamic IP Address)**
Choose this if your Internet connection automatically provides you with an IP Address. Most Cable Modems use this type of connection.
- Username / Password Connection (PPPoE)**
Choose this option if your Internet connection requires a username and password to get online. Most DSL modems use this type of connection.
- Username / Password Connection (PPTP)**
PPTP client.
- Username / Password Connection (L2TP)**
L2TP client.
- 3G/4G Connection**
3G/4G.
- Static IP Address Connection**
Choose this option if your Internet Setup Provider provided you with IP Address information that has to be manually configured.

Die folgenden Seiten zur Konfiguration entsprechen der jeweils auf dieser Seite von Ihnen getroffenen Wahl.

- DHCP Connection (Dynamic IP Address) (DHCP-Verbindung (Dynamische IP-Adresse)):** Wählen Sie diese Option, wenn Ihre Internetverbindung automatisch eine IP-Adresse zur Verfügung stellt. Die meisten Kabelmodems verwenden diese Art der Verbindung. Informationen zur Konfiguration dieser Art der Verbindung finden Sie unter „Dynamische IP (DHCP)“ auf Seite 14.
- Username / Password Connection (PPPoE) (Benutzername- / Kennwortverbindung (PPPoE)):** Wählen Sie diese Option, wenn Ihre Internetverbindung zur Herstellung einer Verbindung die Eingabe eines Benutzernamens und eines Kennworts erfordert. Die meisten DSL-Modems verwenden diese Art der Verbindung. Informationen zur Konfiguration dieser Art der Verbindung finden Sie unter „PPPoE“ auf Seite 15.
- Username / Password Connection (PPTP) (Benutzername / Kennwort Verbindung (PPTP))** Wählen Sie diese Option, wenn Ihre Internetverbindung das PPTP (Point-to-Point Tunneling Protocol) erfordert. Informationen zur Konfiguration dieser Art der Verbindung finden Sie unter „PPTP“ auf Seite 17.
- Username / Password Connection (L2TP) (Benutzername / Kennwort Verbindung (L2TP))** Wählen Sie diese Option, wenn Ihre Internetverbindung das L2TP (Layer 2 Tunneling Protocol) erfordert. Informationen zur Konfiguration dieser Art der Verbindung finden Sie unter „L2TP“ auf Seite 19.
- 3G/4G-Verbindung** Wählen Sie diese Verbindung, wenn Sie eine SIM-Karte im DWR-921 verwenden. Informationen zum Einrichten dieser Verbindungsart finden Sie unter „3G/4G“ auf Seite 20.
- Static IP Address Connection (Verbindung mit statischer IP-Adresse):** Wählen Sie diese Option, wenn Ihr Internetdienstanbieter Ihnen IP-Adressinformationen gegeben hat, die manuell eingerichtet werden müssen. Informationen zur Konfiguration dieser Art der Verbindung finden Sie unter „Statische IP“ auf Seite 13.

Klicken Sie nach Eingabe der geforderten Informationen auf **Next** (Weiter), um fortzufahren.

Hinweis: Sollten Sie sich nicht sicher sein, welche Art der Verbindung Sie verwenden oder welche Einstellungen einzugeben sind, wenden Sie sich diesbezüglich bitte an Ihren Internetdienstanbieter.

Der Setup-Assistent für die Internetverbindung ist damit beendet. Klicken Sie auf **Connect** (Verbinden), um Ihre Änderungen zu speichern, und führen Sie einen Neustart des Routers durch.

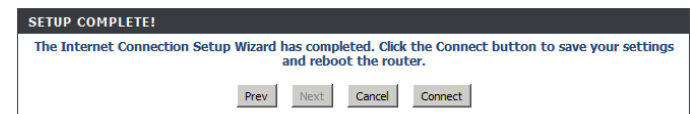

Manuelle Einrichtung der Internetverbindung

Wenn Sie Ihre Internetverbindung manuell einrichten möchten, klicken Sie auf **Manual Internet Connection Setup** (Manuelle Einrichtung der Internetverbindung).

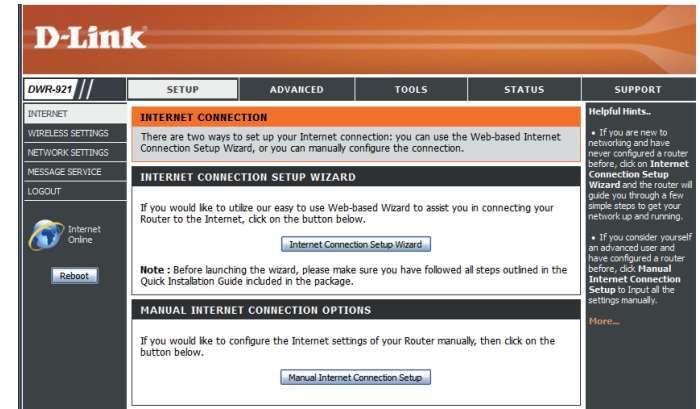

Internetverbindung

Je nach den technischen Angaben Ihres Internetdienstanbieters können unterschiedliche Internetverbindungsarten gewählt werden. Sie können auch die Auto-Backup-Funktion einrichten. Sie ermöglicht es Ihnen, eine 3G/4G-Verbindung für Ihre Internetverbindung zu verwenden, wenn Ihre Hauptverbindung zum Internet nicht zustande gekommen sein sollte.

My Internet Connection is (Meine Internetverbindung ist): Verwenden Sie die Internetverbindungsart, die Ihnen von Ihrem Internetdienstanbieter angegeben wurde. Die entsprechenden Einstellungen werden jeweils darunter angezeigt. Details zur Konfiguration dieser unterschiedlichen Verbindungsarten finden Sie auf den folgenden Seiten.

Host Name (Hostname): Fordert der von Ihnen für die Auto-Backup-Funktion verwendete Internet-Host die Eingabe eines Hostnamens, geben Sie ihn hier ein. In den meisten Fällen jedoch ist keine Eingabe erforderlich.

Auto-Backup: Wenn dieses Kästchen markiert ist, wechselt der Router über zu einer 3G/4G-Verbindung, falls der Internet-Host (unten angegeben) nicht verfügbar oder erreichbar sein sollte.

Internet Host: Geben Sie eine IP-Adresse für den Router ein, die er zur Prüfung verwenden soll, ob eine Verbindung zum Internet besteht. Ist die automatische Backup-Funktion (Auto-Backup) aktiviert und es kommt keine Verbindung zu der IP-Adresse zustande, wechselt der Router über zu einer 3G/4G-Verbindung.

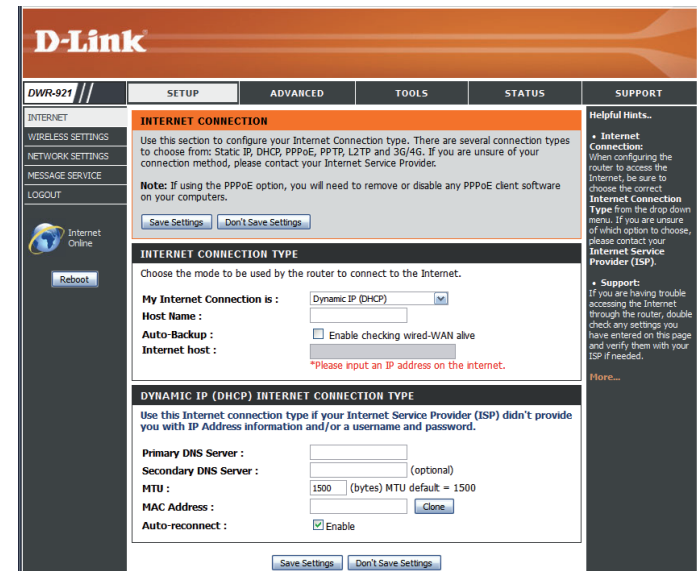

Statische IP

Wählen Sie diese Internetverbindung, wenn Ihr Internetdienstanbieter Ihnen eine statische IP-Adresse zuweist. Sollten Sie Änderungen der Einstellungen vorgenommen haben, klicken Sie auf **Einstellungen speichern**, um sie zu speichern.

IP-Adresse: Geben Sie die IP-Adresse ein, die Ihrer Netzwerkverbindung zugeordnet ist.

Subnet Mask (Subnetzmaske): Geben Sie die Subnetzmaske ein.

Default Gateway (Standard-Gateway): Geben Sie das Standard-Gateway an.

Primary DNS Server (Primärer DNS-Server): Geben Sie den primären DNS-Server ein.

Secondary DNS Server (Sekundärer DNS-Server): Geben Sie den sekundären DNS-Server ein.

MTU: (Maximale Paketgröße) – Um eine optimale Leistung zu erzielen, müssen Sie die MTU möglicherweise ändern. Der Standardwert ist 1500.

MAC-Adresse: Die Standard-MAC-Adresse ist auf die physische MAC-Adressenschnittstelle des Internet-Ports auf dem Broadband Router gesetzt. Die Standard-MAC-Adresse sollte nur dann geändert werden, wenn Ihr Internetdienstanbieter es verlangt. Sie können die Schaltfläche **Clone Your PC's MAC Address** (Eigene MAC-Adresse kopieren) verwenden, um die MAC-Adresse des Internet-Ports durch die MAC-Adresse Ihrer Ethernet-Karte zu ersetzen.

STATIC IP ADDRESS INTERNET CONNECTION TYPE	
Enter the static address information provided by your Internet Service Provider (ISP).	
IP Address :	<input type="text"/>
Subnet Mask :	<input type="text"/>
Default Gateway :	<input type="text"/>
Primary DNS Server :	<input type="text"/>
Secondary DNS Server :	<input type="text"/>
MTU :	<input type="text" value="1500"/> (bytes) MTU default = 1500
MAC Address :	<input type="text"/> <input type="button" value="Clone"/>

Dynamische IP (DHCP)

Wählen Sie Dynamische IP (DHCP), um die IP-Adressinformationen automatisch von Ihrem Internetdienstanbieter zu erhalten. Verwenden Sie diese Option, wenn Sie keine IP-Adressinformationen und/oder keinen Benutzernamen und kein Kennwort von Ihrem Internetdienstanbieter erhalten haben. Sollten Sie Änderungen der Einstellungen vorgenommen haben, klicken Sie auf **Einstellungen speichern**, um sie zu speichern.

Primary DNS Server (Primärer DNS-Server): (Optional) Geben Sie die IP-Adresse des primären DNS-Servers ein.

Secondary DNS Server (Sekundärer DNS-Server): (Optional) Geben Sie die IP-Adresse des sekundären DNS-Servers ein.

MTU (Maximum Transmission Unit): (Maximale Paketgröße) – Um eine optimale Leistung zu erzielen, müssen Sie die MTU möglicherweise ändern. Der Standardwert ist 1500.

MAC-Adresse:

Die Standard-MAC-Adresse ist auf die physische MAC-Adressenschnittstelle des Internet-Ports auf dem Broadband Router gesetzt. Die Standard-MAC-Adresse sollte nur dann geändert werden, wenn Ihr Internetdienstanbieter es verlangt. Sie können die Schaltfläche **Clone Your PC's MAC Address** (Eigene MAC-Adresse kopieren) verwenden, um die MAC-Adresse des Internet-Ports durch die MAC-Adresse Ihres PCs zu ersetzen.

Auto-reconnect (Autom. Neuverbindung):

Mithilfe dieser Funktion kann der Router die WAN-IP-Adresse automatisch erneuern, sobald die Lease-Zeit abgelaufen ist.

DYNAMIC IP (DHCP) INTERNET CONNECTION TYPE

Use this Internet connection type if your Internet Service Provider (ISP) didn't provide you with IP Address information and/or a username and password.

Primary DNS Server :

Secondary DNS Server : (optional)

MTU : (bytes) MTU default = 1500

MAC Address :

Auto-reconnect : Enable

PPPoE

Wählen Sie diese Option, wenn Ihnen Ihr Internetdienstanbieter ein PPPoE-Konto zur Verfügung stellt. Sollten Sie Änderungen der Einstellungen vorgenommen haben, klicken Sie auf **Einstellungen speichern**, um sie zu speichern.

Username (Benutzername): Der Benutzername/Name des Kontos, den Ihr Internetdienstanbieter Ihnen für die PPPoE-Einwahl bereitstellt.

Password (Kennwort): Das Kennwort, das Ihr Internetdienstanbieter Ihnen für die PPPoE-Einwahl bereitstellt.

Verify Password (Kennwort bestätigen): Geben Sie das Kennwort zur Bestätigung noch einmal hier ein.

Service Name (Dienstname): (Optional) Nur anzugeben, falls von Ihrem Internetdienstanbieter bereitgestellt.

IP-Adresse: Nur anzugeben, falls von Ihrem Internetdienstanbieter bereitgestellt. Wenn nicht, übernehmen Sie den Standardwert.

Primary DNS Server (Primärer DNS-Server): (Optional) Nur anzugeben, falls von Ihrem Internetdienstanbieter bereitgestellt. Wenn nicht, übernehmen Sie den Standardwert.

Secondary DNS Server (Sekundärer DNS-Server): (Optional) Nur anzugeben, falls von Ihrem Internetdienstanbieter bereitgestellt. Wenn nicht, übernehmen Sie den Standardwert.

MAC-Adresse: MAC-Adresse der WAN-Schnittstelle. Sie können die MAC-Adresse Ihres PCs auch in seine WAN-Schnittstelle kopieren, indem Sie auf **Clone** klicken.

The screenshot shows a configuration window for PPPoE. The title bar says 'PPPoE'. Below it, a subtitle reads 'Enter the information provided by your Internet Service Provider (ISP)'. The form contains the following fields and options:

- Username :** A text input field.
- Password :** A text input field.
- Verify Password :** A text input field.
- Service Name :** A text input field with '(optional)' to its right.
- IP Address :** A text input field.
- Primary DNS Server :** A text input field with '(optional)' to its right.
- Secondary DNS Server :** A text input field with '(optional)' to its right.
- MAC Address :** A text input field with a 'Clone' button to its right.
- Maximum Idle Time :** A numeric input field with 'seconds' to its right, currently set to '300'.
- MTU :** A numeric input field with '(bytes) MTU default = 1492' to its right, currently set to '1492'.
- Auto-reconnect :** A checkbox labeled 'Enable'.

At the bottom of the window, there are two buttons: 'Save Settings' and 'Don't Save Settings'.

Maximum Idle Time (Maximale Leerlaufzeit): Die Dauer der Inaktivität (in Minuten), bevor die Verbindung mit einer PPPoE-Sitzung abgebrochen wird. Durch Angabe des Wertes 'Null' oder durch Aktivierung der Funktion 'Auto-reconnect' wird diese Funktion deaktiviert.

Maximum Transmission Unit (MTU): Die vorgegebene PPPoE-StandardEinstellung ist 1492.

Auto-reconnect (Autom. Neuverbindung): Das Gerät wählt automatisch eine PPPoE-Verbindung neu.

PPPOE

Enter the information provided by your Internet Service Provider (ISP).

Username :

Password :

Verify Password :

Service Name : (optional)

IP Address :

Primary DNS Server : (optional)

Secondary DNS Server : (optional)

MAC Address :

Maximum Idle Time : seconds

MTU : (bytes) MTU default = 1492

Auto-reconnect : Enable

PPTP

Wählen Sie diese Option, wenn Ihnen Ihr Internetdienstanbieter ein PPTP-Konto zur Verfügung stellt. Sollten Sie Änderungen der Einstellungen vorgenommen haben, klicken Sie auf **Einstellungen speichern**, um sie zu speichern.

- Address Mode (Adressmodus):** Wählen Sie 'Statische IP' nur, wenn Ihnen Ihr Internetdienstanbieter eine IP-Adresse zuweist. Wählen Sie ansonsten 'Dynamische IP'.
- PPTP-IP-Adresse:** Geben Sie die von Ihrem Internetdienstanbieter bereitgestellte Information ein.
(Gilt nur für Statische IP PPTP.)
- PPTP Subnet Mask (PPTP-Subnetzmaske):** Geben Sie die von Ihrem Internetdienstanbieter bereitgestellte Information ein.
(Gilt nur für Statische IP PPTP.)
- PPTP-Gateway-IP-Adresse:** Geben Sie die von Ihrem Internetdienstanbieter bereitgestellte Information ein.
(Gilt nur für Statische IP PPTP.)
- PPTP-Server-IP-Adresse:** IP-Adresse des PPTP-Servers.
- Username (Benutzername):** Der Benutzername/Name des Kontos, den Ihr Internetdienstanbieter Ihnen für die PPTP-Einwahl bereitstellt.
- Password (Kennwort):** Das Kennwort, das Ihr Internetdienstanbieter Ihnen für die PPTP-Einwahl bereitstellt.
- Verify Password (Kennwort bestätigen):** Geben Sie Ihr Kennwort zur Bestätigung erneut ein.

Reconnect Mode (Wiederverbindungsmodus): Wählen Sie **Always-on** (Immer aktiv), wenn eine PPTP-Verbindung immer bestehen soll. Wenn Sie **Connect-on-demand** (Bei Bedarf verbinden) wählen, stellt das Gerät eine PPTP-Verbindung her, wenn lokale Benutzer Zugang zum Internet wünschen, und trennt die Verbindung entsprechend der unter **Maximum Idle Time** (Maximale Leerlaufzeit) angegebenen Zeiteinstellung.

Maximum Idle Time (Maximale Leerlaufzeit): Die Zeit ohne jegliche Aktivität, nach der Ihre PPTP-Sitzung getrennt wird. Durch Angabe des Wertes 'Null' oder Wahl von 'Always-on' wird diese Funktion deaktiviert.

The screenshot shows a configuration window titled "PPTP" with the instruction "Enter the information provided by your Internet Service Provider (ISP)". The fields are as follows:

- Address Mode :** Radio buttons for Dynamic IP and Static IP.
- PPTP IP Address :** Text input field.
- PPTP Subnet Mask :** Text input field.
- PPTP Gateway IP Address :** Text input field.
- PPTP Server IP Address :** Text input field.
- Username :** Text input field.
- Password :** Text input field.
- Verify Password :** Text input field.
- Reconnect Mode :** Radio buttons for Always-on and Connect-on-demand.
- Maximum Idle Time :** A text input field containing "300" followed by the label "seconds".

At the bottom of the window are two buttons: "Save Settings" and "Don't Save Settings".

L2TP

Wählen Sie diese Option, wenn Ihnen Ihr Internetdiensteanbieter ein L2TP-Konto zur Verfügung stellt. Sollten Sie Änderungen der Einstellungen vorgenommen haben, klicken Sie auf **Einstellungen speichern**, um sie zu speichern.

Address Mode (Adressmodus): Wählen Sie 'Statische IP' nur, wenn Ihnen Ihr Internetdiensteanbieter eine IP-Adresse zuweist. Wählen Sie ansonsten 'Dynamische IP'.

L2TP-IP-Adresse: Geben Sie die von Ihrem Internetdiensteanbieter bereitgestellte Information ein.
(Gilt nur für Statische IP L2TP.)

L2TP Subnet Mask (L2TP-Subnetzmaske): Geben Sie die von Ihrem Internetdiensteanbieter bereitgestellte Information ein.
(Gilt nur für Statische IP L2TP.)

L2TP-Gateway-IP-Adresse: Geben Sie die von Ihrem Internetdiensteanbieter bereitgestellte Information ein.
(Gilt nur für Statische IP L2TP.)

L2TP Server IP-Adresse: Die IP-Adresse des L2TP-Servers.

Username (Benutzername): Der Benutzername/Name des Kontos, den Ihr Internetdiensteanbieter Ihnen für die L2TP-Einwahl bereitstellt.

Password (Kennwort): Das Kennwort, das Ihr Internetdiensteanbieter Ihnen für die L2TP-Einwahl bereitstellt.

Verify Password (Kennwort bestätigen): Geben Sie das Kennwort zur Bestätigung noch einmal hier ein.

Reconnect Mode (Wiederverbindungsmodus): Wählen Sie Always-on (Immer aktiv), wenn eine L2TP-Verbindung immer bestehen soll. Wenn Sie Connect-on-demand (Bei Bedarf verbinden) wählen, stellt das Gerät eine L2TP-Verbindung her, wenn lokale Benutzer Zugang zum Internet wünschen, und trennt die Verbindung entsprechend der unter 'Maximum Idle Time' (Maximale Leerlaufzeit) angegebenen Zeit.

Maximum Idle Time (Maximale Leerlaufzeit): Die Zeit ohne jegliche Aktivität, nach der Ihre L2TP-Sitzung getrennt wird. Durch Angabe des Wertes 0 (Null) oder Wahl von 'Always-on' wird diese Funktion deaktiviert.

3G/4G

Wählen Sie diese Internetverbindung, wenn Sie bereits eine SIM-Karte für den 3G/4G-Internetdienst von Ihrem Mobiltelefonanbieter verwenden. Angaben in diesen Feldern sind möglicherweise für Ihre Verbindung nicht erforderlich. Die Informationen auf dieser Seite sollten nur verwendet werden, wenn sie von Ihrem Dienstanbieter verlangt werden. Sollten Sie Änderungen der Einstellungen vorgenommen haben, klicken Sie auf **Einstellungen speichern**, um sie zu speichern.

- Prefer Service Type (Bevorzugter Servicetyp):** Wählen Sie, ob der DWR-921 nur 4G Netze, 3G Netze oder den Auto Modus verwenden soll, um ein Netz automatisch zu wählen.
- Account/Profile Name (Konto-/Profilname):** Geben Sie zur Identifizierung der folgenden 3G/4G-Konfiguration einen Namen ein.
- Country/Telecom (Land/Telefonanbieter):** Wählen Sie Ihr Land und den Telefonanbieter, damit einige der erforderlichen Einstellungen automatisch aufgefüllt werden können.
- Username (Benutzername):** (Optional) Nur angeben, falls von Ihrem Internetdienstanbieter gefordert.
- Password (Kennwort):** (Optional) Nur angeben, falls von Ihrem Internetdienstanbieter gefordert.
- Dialed Number (Gewählte Nummer):** Geben Sie die Nummer ein, die gewählt werden soll.
- Authentication (Authentifizierung):** Wählen Sie PAP, CHAP oder Auto detection (Autom. Erkennung). 'Automatisch' ist die standardmäßige Authentifizierungsmethode.
- APN:** (Optional) Geben Sie die Zugangspunktinformationen (APN) ein.
- PIN-Code:** Geben Sie die PIN Ihrer SIM-Karte ein.
- Reconnect Mode (Wiederverbindungsmodus):** Wählen Sie 'Auto' oder 'Manual' (Manuell), um festzulegen, ob die Wiederherstellung einer Verbindung zu Ihrer 3G/4G-Verbindung durch den Router automatisch oder manuell erfolgen soll.
- Maximum Idle Time (Maximale Leerlaufzeit):** Geben Sie die max. Zeit an, die Ihre Verbindung inaktiv sein kann, bevor die Verbindung getrennt wird. Durch Angabe des Wertes 0 (Null) oder Wahl von 'Auto' im Wiederverbindungsmodus wird diese Funktion deaktiviert.

3G/4G INTERNET CONNECTION TYPE

Enter the information provided by your Internet Service Provider (ISP).

Prefer Service Type: Auto Mode ▾

Dial-Up Profile: Auto-Detection Manual

Country: Albania ▾

Telecom: Vodafone ▾

3G Network: WCDMA/HSPA ▾

Account/Profile Name:

Username: (optional)

Password: (optional)

Verify Password: (optional)

Dialed Number:

Authentication: Auto ▾

APN:

Pin Code:

Reconnect Mode: Auto Manual

Maximum Idle Time: 300 seconds

Primary DNS Server:

Secondary DNS Server:

Keep Alive: Disable Use Ping

Bridge ethernet ports: Enable

Roaming: Enable

DNS check: Enable

NAT disable: Enable

Primary DNS Server (Primärer DNS-Server): (Optional) Nur anzugeben, falls von Ihrem Internetdienstanbieter bereitgestellt. Wenn nicht, übernehmen Sie den Standardwert.

Secondary DNS Server (Sekundärer DNS-Server): (Optional) Nur anzugeben, falls von Ihrem Internetdienstanbieter bereitgestellt. Wenn nicht, übernehmen Sie den Standardwert.

Keep Alive: Wählen Sie je nach den von Ihrem Internetdienstanbieter geforderten Einstellungen 'Disable' (Deaktivieren) oder 'Use Ping' (Ping verwenden). Falls Sie 'Use Ping' wählen, geben Sie das Ping-Intervall und die IP-Adresse an, an die das Ping gesendet werden soll.

Bridge Ethernet Ports: Aktivieren Sie diese Funktion, um den Ethernet WAN-Port als zusätzlichen LAN-Port zu verwenden.

Roaming: Durch Aktivierung dieser Option können Sie eine Verbindung während des Roaming herstellen.

Hinweis: Beachten Sie, dass bei Roaming-Verbindungen eventuell zusätzliche Gebühren von Ihrem Dienstanbieter anfallen.

DNS Check: Bei Aktivierung werden in regelmäßigen Abständen DNS-Prüfungen gesendet, um sicherzustellen, dass Ihre Verbindung noch aktiv ist. Sollte die Prüfung fehlschlagen, wird Ihre 3G-Verbindung neu gestartet, um die Verbindung wieder aufzunehmen.

NAT disable (NAT deaktivieren): Bei Aktivierung dieser Funktion, wird die NAT-Funktion des DWR-921 deaktiviert. Das ermöglicht dem Gerät, als Link für Ihre Geräte zu Ihrer Internetverbindung zu fungieren, allerdings ohne Routing-Funktionen.

3G/4G INTERNET CONNECTION TYPE

Enter the information provided by your Internet Service Provider (ISP).

Prefer Service Type :

Dial-Up Profile : Auto-Detection Manual

Country :

Telecom :

3G Network :

Account/Profile Name :

Username : (optional)

Password : (optional)

Verify Password : (optional)

Dialed Number :

Authentication :

APN :

Pin Code :

Reconnect Mode : Auto Manual

Maximum Idle Time : seconds

Primary DNS Server :

Secondary DNS Server :

Keep Alive : Disable Use Ping

Bridge ethernet ports : Enable

Roaming : Enable

DNS check : Enable

NAT disable : Enable

Drahtlos-Einstellungen

In diesem Abschnitt finden Sie Hilfe zur manuellen Konfiguration der drahtlosen Einstellungen Ihres Routers. Beachten Sie, dass die in diesem Abschnitt durchgeführten Änderungen möglicherweise auch auf Ihren drahtlosen Geräten und Clients vorgenommen werden müssen.

Über die Seite für die drahtlosen Einstellungen können Sie konfigurieren, wie Ihr Router die Verbindung zum Internet herstellen soll. Es gibt mehrere Möglichkeiten, Ihre drahtlose Internetverbindung einzurichten.

Sie können auf die Schaltfläche **Wireless Connection Setup Wizard** (Setup-Assistent für die drahtlose Verbindungen) klicken, um einen Assistenten zu starten, der Sie durch die erforderlichen Schritte zur Vornahme Ihrer drahtlosen Einstellungen führen wird.

Wenn Sie Ihre Einstellungen manuell konfigurieren möchten, klicken Sie auf **Manual Wireless Connection Setup** (Drahtlose Verbindung manuell einrichten) und setzen Sie den Vorgang mit „Drahtlose Verbindung manuell einrichten“ auf Seite 24 fort.

Sie können eine drahtlose Verbindung zu einem Gerät auch automatisch einrichten oder Ihren Router automatisch über Windows konfigurieren, indem Sie auf **Wi-Fi Protected Setup** klicken. Diese Möglichkeit wird in „Wi-Fi Protected Setup (WPS)“ auf Seite 29 beschrieben.

Setup-Assistent für drahtlose Verbindungen

Dieser Assistent führt Sie Schritt für Schritt durch den Konfigurationsprozess für drahtlose Verbindungen Ihres D-Link Routers.

Klicken Sie auf **Next** (Weiter), um fortzufahren.

Hinweis: Während Sie den Anleitungen des Assistenten folgen, können Sie auf **Prev** (Zurück) klicken, um zur vorherigen Seite zurückzukehren, oder auf **Cancel** (Abbrechen), um den Assistenten zu beenden.



Geben Sie einen Namen für Ihr drahtloses Netzwerk ein und klicken Sie auf **Next** (Weiter), um fortzufahren.

STEP 1: NAME YOUR WIRELESS NETWORK

Your wireless network needs a name so it can be easily recognized by wireless clients. For security purposes, it is highly recommended to change the pre-configured network name of [default].

Wireless Network Name (SSID) : myNetwork

Prev Next Cancel Save

Wählen Sie einen Grad der drahtlosen Sicherheit und klicken Sie dann auf **Next** (Weiter), um fortzufahren.

STEP 2: SECURE YOUR WIRELESS NETWORK

In order to protect your network from hackers and unauthorized users, it is highly recommended you choose one of the following wireless network security settings.

There are three levels of wireless security - Good Security, Better Security, or Best Security. The level you choose depends on the security features your wireless adapters support.

BEST : Select this option if your wireless adapters SUPPORT WPA2

BETTER : Select this option if your wireless adapters SUPPORT WPA

GOOD : Select this option if your wireless adapters DO NOT SUPPORT WPA

NONE : Select this option if you do not want to activate any security features

For information on which security features your wireless adapters support, please refer to the adapters' documentation.

Note: All wireless adapters currently support WPA.

Prev Next Cancel Save

Falls Sie **BEST** oder **BETTER** gewählt haben, geben Sie an, ob die TKIP- oder AES-Verschlüsselung verwendet werden soll, und geben Sie dann ein Kennwort ein, das für Ihr Drahtlosnetz (kabelloses Netz/Funknetz) verwendet werden soll. Es wird empfohlen, AES zu wählen, sofern Ihre drahtlosen Computer und Geräte diesen symmetrischen Algorithmus zur Verschlüsselung von Daten unterstützen, weil er sicherer ist. Klicken Sie auf **Next** (Weiter), um fortzufahren.

STEP 3: SET YOUR WIRELESS SECURITY PASSWORD

Once you have selected your security level - you will need to set a wireless security password. With this password, a unique security key will be generated.

Wireless Security Password : AES myPassword

Note: You will need to enter the unique security key generated into your wireless clients enable proper wireless communication - not the password you provided to create the security key.

Prev Next Cancel Save

Falls Sie **GOOD** gewählt haben, geben Sie an, ob ein HEX- oder ASCII-Kennwort verwendet werden soll, und geben Sie dann ein Kennwort ein, das für Ihr Drahtlosnetz verwendet werden soll. Wenn Sie HEX wählen, müssen Sie ein ausschließlich aus 10 oder 26 Hexadezimalzeichen (0-9, A-F) bestehendes Kennwort eingeben. Wenn Sie ASCII wählen, darf das Kennwort aus bis zu 5 oder 13 alphanumerischen Zeichen bestehen. Klicken Sie auf **Next** (Weiter), um fortzufahren.

STEP 3: SET YOUR WIRELESS SECURITY PASSWORD

Once you have selected your security level - you will need to set a wireless security password. With this password, a unique security key will be generated.

Wireless Security Password : HEX 1234567890

Note: You will need to enter the unique security key generated into your wireless clients enable proper wireless communication - not the password you provided to create the security key.

Prev Next Cancel Save

Der Setup-Assistent für drahtlose Verbindungen ist damit beendet. Klicken Sie auf **Save** (Speichern), um Ihre Änderungen zu speichern, und führen Sie einen Neustart des Routers durch.

SETUP COMPLETE!

Below is a detailed summary of your wireless security settings. Please print this page out, or write the information on a piece of paper, so you can configure the correct settings on your wireless client adapters.

Wireless Network Name (SSID) : myNetwork

Prev Next Cancel Save

Drahtlose Verbindung manuell einrichten

Wenn Sie Ihre drahtlose Verbindung manuell einrichten möchten, klicken Sie auf **Manual Wireless Connection Setup** (Drahtlose Verbindung manuell einrichten).

The screenshot displays the D-Link DWR-921 web interface. The top navigation bar includes tabs for SETUP, ADVANCED, TOOLS, STATUS, and SUPPORT. The left sidebar contains menu items: INTERNET, WIRELESS SETTINGS, NETWORK SETTINGS, MESSAGE SERVICE, and LOGOUT. The main content area is titled "WIRELESS CONNECTION" and contains the following sections:

- WIRELESS CONNECTION**: A header section with a note: "There are 3 ways to setup your wireless connection. You can use the Wireless Connection Setup wizard or you can manually configure the connection." Below this is a "Please note that changes made on this section will also need to be duplicated to your wireless clients and PC."
- WIRELESS CONNECTION SETUP WIZARD**: A section with the text: "If you would like to utilize our easy to use Web-based Wizard to assist you in connecting your Wireless Router to the Internet, click on the button below." A button labeled "Wireless Connection Setup Wizard" is provided.
- MANUAL WIRELESS CONNECTION OPTIONS**: A section with the text: "If you would like to configure the Internet settings of your Router manually, then click on the button below." A button labeled "Manual Wireless Connection Setup" is provided.
- WI-FI PROTECTED SETUP**: A section with the text: "If you would like to configure the Wi-Fi Protected Setup of your Router, then click on the button below." A button labeled "Wi-Fi Protected Setup" is provided.

On the right side of the interface, there is a "Helpful Hints..." section with two bullet points:

- If you are new to wireless networking and have never configured a wireless router before, click on **Wireless Connection Setup Wizard** and the router will guide you through a few simple steps to get your wireless network up and running.
- If you consider yourself an advanced user and have configured a wireless router before, click **Manual Wireless Connection Setup** to input all the settings manually.

A "Reboot" button is visible in the left sidebar, and a "More..." link is at the bottom of the helpful hints section.

Drahtlos-Einstellungen

Auf dieser Seite können Sie Ihr drahtloses Netzwerk einrichten und einen drahtlosen Sicherheitsmodus wählen. Sollten Sie Änderungen der Einstellungen vorgenommen haben, klicken Sie auf **Einstellungen speichern**, um sie zu speichern.

Enable Wireless (Drahtlos aktivieren): Markieren Sie dieses Kontrollkästchen, um den drahtlosen (kabellosen) Zugang zu aktivieren. Wenn Sie diese Option einstellen, sind die folgenden Parameter aktiv.

Wireless Network Name (Name des drahtlosen Netzwerks): Dies ist der Name Ihres WLAN (auch als SSID (Service Set Identifier) bezeichnet). Geben Sie einen Namen aus bis zu 32 alphanumerischen Zeichen ein. Die SSID unterscheidet zwischen Groß- und Kleinschreibung.

802.11 Mode (802.11-Modus): **B/G mixed (b/g gemischt):** Aktivieren Sie diesen Modus, wenn Ihr Netzwerk sowohl 802.11b als auch 802.11g Geräte aufweist.

N only (nur n): Aktivieren Sie diesen Modus, wenn Ihr Netzwerk ausschließlich 802.11n Geräte umfasst.

B/G/N mixed (b/g/n gemischt): Aktivieren Sie diesen Modus, wenn eine Mischung aus 802.11n, 802.11g und 802.11b Clients vorliegt.

Auto Channel Scan (Automatische Kanalsuche): Bei Aktivierung dieser Funktion kann der Router den bestmöglichen Kanal automatisch suchen und verwenden.

Wireless Channel (Funkkanal): Ein drahtloses Netzwerk verwendet spezifische Kanäle im drahtlosen Spektrum, um die Kommunikation zwischen Clients zu handhaben. Einige Kanäle in Ihrem Bereich sind möglicherweise Interferenzen durch andere elektronische Geräte ausgesetzt. Wählen Sie den Kanal mit der geringsten Störung, um die Leistung und den Deckungsbereich Ihres drahtlosen Netzwerks zu optimieren, oder aktivieren Sie die automatische Kanalsuche, damit der Router den bestmöglichen Kanal automatisch auswählt.

Visibility Status (Sichtbarkeitsstatus): Über diese Einstellung wird festgelegt, ob das drahtlose Netz (SSID) für drahtlose Clients, die drahtlose Netze suchen, **sichtbar** oder **unsichtbar** sein soll. Wenn Sie **Invisible** (Unsichtbar) wählen, erhöht das die Sicherheit Ihres Netzwerks, indem es verborgen bleibt. Auf den Clients muss die SSID Ihres Netzwerks für die Herstellung einer Verbindung dann jedoch manuell eingegeben werden.

The screenshot shows the D-Link DWR-921 web interface. The main navigation tabs are SETUP, ADVANCED, TOOLS, STATUS, and SUPPORT. The current page is the WIRELESS NETWORK configuration page. It includes sections for WIRELESS NETWORK SETTINGS and WIRELESS SECURITY MODE. The WIRELESS NETWORK SETTINGS section has the following options:

- Enable Wireless:**
- Wireless Network Name:** My D-Link Network (Also called the SSID)
- 802.11 Mode:** B/G/N mixed
- Auto Channel Scan:**
- Wireless Channel:** 2.412 GHz (Ch. 11)
- Visibility Status:** Visible Invisible

The WIRELESS SECURITY MODE section has the following options:

- Security Mode:** WPA-Personal
- WPA Mode:** WPA2 only
- Cipher Type:** AES

Helpful Hints on the right side of the page include:

- Changing your Wireless Network Name is the first step in securing your wireless network. We recommend that you change it to a familiar name that does not contain any personal information.
- Enabling Hidden Mode is another way to secure your network. With this option enabled, no wireless clients will be able to see your wireless network when they perform scan to see what's available. In order for your wireless devices to connect to your router, you will need to manually enter the Wireless Network Name on each device.
- If you have enabled Wireless Security, make sure you write down WEP Key or Password that you have configured. You will need to enter this information on any wireless devices that you connect to your wireless network.

Sicherheitsmodus für drahtlose Netze

Sie können unter verschiedenen drahtlosen Sicherheitsmodi wählen. Nach Wahl eines Modus werden die Einstellungen für diesen Modus angezeigt. Sollten Sie Änderungen der Einstellungen vorgenommen haben, klicken Sie auf **Einstellungen speichern**, um sie zu speichern.

Sicherheitsmodus: Sie können unter 4 verschiedenen Sicherheitsmodi wählen.

- **None (Keine):** Es wird keine Sicherheitsoption verwendet. Diese Einstellung wird nicht empfohlen.
- **WEP:** Es wird die WEP-Verschlüsselung verwendet. Diese Einstellung wird nur empfohlen, wenn Ihre drahtlosen Geräte WPA oder WPA2 nicht unterstützen können.
- **WPA-Personal:** Es wird die WPA-PSK-Verschlüsselung verwendet. Diese Einstellung wird für die Mehrzahl der Benutzer empfohlen.
- **WPA-Enterprise:** Es wird die WPA-EAP-Verschlüsselung verwendet. Diese Einstellung wird nur empfohlen, wenn Sie einen RADIUS-Authentifizierungsserver verwenden. Sonst sollte **WPA-Personal** verwendet werden.

The screenshot shows the D-Link DWR-921 web interface. The main navigation tabs are SETUP, ADVANCED, TOOLS, STATUS, and SUPPORT. The current page is the 'WIRELESS NETWORK' settings page. The interface is divided into several sections:

- WIRELESS NETWORK:** Contains a 'Save Settings' button and a 'Don't Save Settings' button.
- WIRELESS NETWORK SETTINGS:** Includes:
 - Enable Wireless:** A checked checkbox.
 - Wireless Network Name:** A text input field containing 'My D-Link Network' (Also called the SSID).
 - 802.11 Mode:** A dropdown menu set to 'B/G/N mixed'.
 - Auto Channel Scan:** A checked checkbox.
 - Wireless Channel:** A dropdown menu set to '2.412 GHz - CH 11'.
 - Visibility Status:** Radio buttons for 'Visible' (selected) and 'Invisible'.
- WIRELESS SECURITY MODE:** Includes:
 - Security Mode:** A dropdown menu set to 'WPA Personal'.
- WPA:** Contains explanatory text about WPA and WPA2 modes and their compatibility. Below this text is:
 - WPA Mode:** A dropdown menu set to 'WPA2 only'.
 - Cipher Type:** A dropdown menu set to 'AES'.

On the right side, there is a 'Helpful Hints...' section with several tips, including one about changing the Wireless Network Name and another about enabling Hidden Mode.

Wenn Sie **WEP** wählen, werden die folgenden Optionen angezeigt:

- Authentication (Authentifizierung):** Wählen Sie, ob die Standard-Authentifizierung (Open System) oder die vermeintlich sichere Variante 'Shared Key' verwendet werden soll.
- WEP Encryption (WEP-Verschlüsselung):** Wählen Sie entweder die **64-bit** oder **128-bit** Verschlüsselung.
- Default WEP Key (WEP-Standardschlüssel):** Wählen Sie, welcher WEP-Schlüssel (1-4) als Standardschlüssel verwendet werden soll. Damit wird auch das WEP-Schlüsseltextfeld für Ihre Konfiguration (1-4) entsprechend geändert.
- WEP Key (WEP-Schlüssel):** Legen Sie den WEP-Schlüssel/Kennwortsatz für Ihr drahtloses Netzwerk fest. Entsprechend der Verwendung einer 64- oder 128-Bit Verschlüsselung und je nachdem, ob Sie einen HEX- oder ASCII-Schlüssel verwenden, müssen Sie, wie unterhalb des WEP-Schlüsselfeldes angezeigt, eine unterschiedliche Anzahl an Zeichen eingeben. Für einen ASCII-Schlüssel können Sie Buchstaben und Zahlen, für HEX-Schlüssel Zahlen von 0-9 und Buchstaben nur von A-F verwenden.

WIRELESS SECURITY MODE

Security Mode : WEP

WEP

WEP is the wireless encryption standard. To use it you must enter the same key(s) into the router and the wireless stations. For 64 bit keys you must enter 10 hex digits into each key box. For 128 bit keys you must enter 26 hex digits into each key box. A hex digit is either a number from 0 to 9 or a letter from A to F. For the most secure use of WEP set the authentication type to "Shared Key" when WEP is enabled.

You may also enter any text string into a WEP key box, in which case it will be converted into a hexadecimal key using the ASCII values of the characters. A maximum of 5 text characters can be entered for 64 bit keys, and a maximum of 13 characters for 128 bit keys.

Authentication : Open

WEP Encryption : 64Bit

Default WEP Key : WEP Key 1

WEP Key : HEX 1234567890
(5 ASCII or 10 HEX)

Save Settings
Don't Save Settings

Wenn Sie **WPA-Personal** wählen, werden die folgenden Optionen angezeigt:

- WPA Mode (WPA-Modus):** Wählen Sie entweder **WPA2 only** oder **WPA only**. **WPA2 only** ist die sicherste Verschlüsselungsoption, vorausgesetzt, alle Ihre Clients können sie unterstützen.
- Cipher Type (Verschlüsselungstyp):** Wählen Sie entweder die **TKIP-** oder **AES-**Verschlüsselung. **AES** (Advanced Encryption Standard) ist die sicherste Verschlüsselungsoption, vorausgesetzt, alle Ihre Clients können sie unterstützen.
- Network Key (Netzwerkschlüssel):** Geben Sie den Schlüssel/das Kennwort für Ihr drahtloses Netzwerk ein. Der Schlüssel muss 8 bis 63 Zeichen lang sein und darf nur Buchstaben und Zahlen aufweisen.

WIRELESS SECURITY MODE

Security Mode : WPA-Personal

WPA

Use **WPA** or **WPA2** mode to achieve a balance of strong security and best compatibility. This mode uses WPA for legacy clients while maintaining higher security with stations that are WPA2 capable. Also the strongest cipher that the client supports will be used. For best security, use **WPA2 Only** mode. This mode uses AES(CCMP) cipher and legacy stations are not allowed access with WPA security. For maximum compatibility, use **WPA Only**. This mode uses TKIP cipher. Some gaming and legacy devices work only in this mode.

To achieve better wireless performance use **WPA2 Only** security mode (or in other words AES cipher).

WPA Mode : WPA only

Cipher Type : AES

PRE-SHARED KEY

Enter an 8- to 63-character alphanumeric pass-phrase. For good security it should be of ample length and should not be a commonly known phrase.

Network Key : 7c9aeccad9c6b0c05343ed88747544b747ffd
(8~63 ASCII or 64 HEX)

Wenn Sie **WPA-Enterprise** wählen, werden die folgenden Optionen angezeigt:

WPA Mode (WPA-Modus): Wählen Sie entweder **WPA2 only** oder **WPA only**. **WPA2 only** ist die sicherste Verschlüsselungsoption, vorausgesetzt, alle Ihre Clients können sie unterstützen.

Cipher Type (Verschlüsselungstyp): Wählen Sie entweder die **TKIP-** oder **AES-**Verschlüsselung. **AES** (Advanced Encryption Standard) ist die sicherste Verschlüsselungsoption, vorausgesetzt, alle Ihre Clients können sie unterstützen.

IP-Adresse des RADIUS-Servers: Geben Sie die IP-Adresse Ihres RADIUS-Servers ein.

RADIUS-Server-Port: Geben Sie den für Ihren RADIUS-Server verwendeten Port ein.

RADIUS-Server-"Shared Secret": Geben Sie das 'Shared Secret'/Kennwort für Ihren RADIUS-Server ein.

WIRELESS SECURITY MODE

Security Mode : WPA-Enterprise

WPA

Use **WPA** or **WPA2** mode to achieve a balance of strong security and best compatibility. This mode uses WPA for legacy clients while maintaining higher security with stations that are WPA2 capable. Also the strongest cipher that the client supports will be used. For best security, use **WPA2 Only** mode. This mode uses AES(CCMP) cipher and legacy stations are not allowed access with WPA security. For maximum compatibility, use **WPA Only**. This mode uses TKIP cipher. Some gaming and legacy devices work only in this mode.

To achieve better wireless performance use **WPA2 Only** security mode (or in other words AES cipher).

WPA Mode : WPA only

Cipher Type : AES

EAP (802.1X)

When WPA enterprise is enabled, the router uses EAP (802.1x) to authenticate clients via a remote RADIUS server.

RADIUS Server IP Address : 0.0.0.0

RADIUS server Port : 1812

RADIUS server Shared Secret :

Wi-Fi Protected Setup (WPS)

Um die Seite 'Wi-Fi Protected Setup' zu öffnen, klicken Sie auf Wi-Fi Protected Setup.

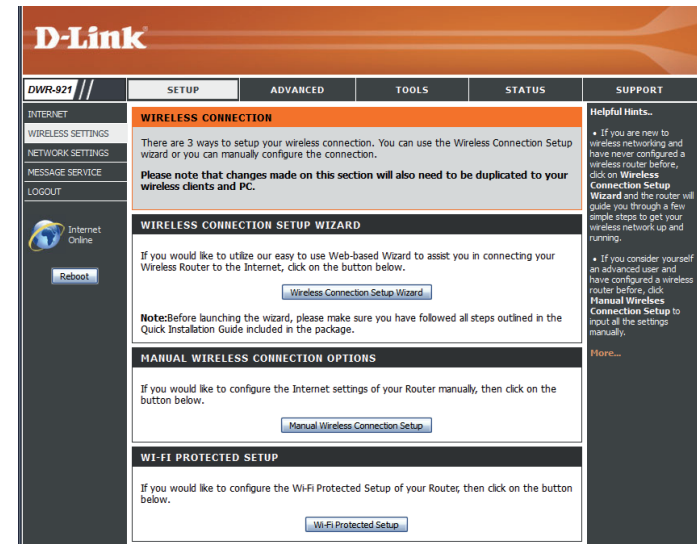

Auf der Seite 'Wi-Fi Protected Setup' können Sie eine automatische drahtlose (kabellose) Verbindung zwischen Ihrem Router und einem Gerät einfach per Knopfdruck oder durch Eingabe einer PIN herstellen.

Sie können aber auch Windows 7 für die anfängliche Konfiguration Ihres Routers nutzen, indem Sie den Assistenten **Verbindung zu einem Netzwerk herstellen** in Windows verwenden und die WPS PIN/AP PIN des Routers nach Aufforderung eingeben. Sollten Sie Änderungen der Einstellungen vorgenommen haben, klicken Sie auf **Einstellungen speichern**, um sie zu speichern.

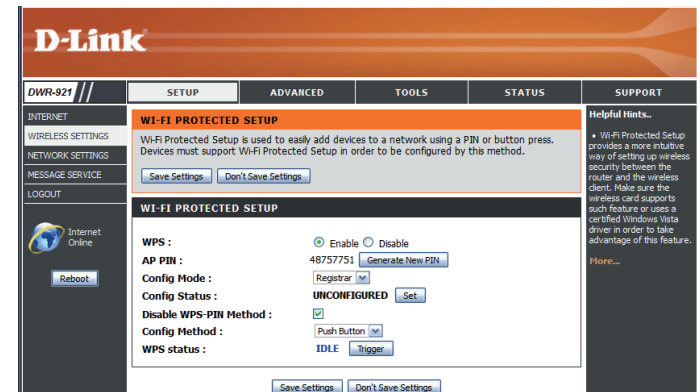

WPS: Wählen Sie, ob Sie die WPS-Funktionen aktivieren oder deaktivieren möchten.

AP PIN (auch als WPS PIN bezeichnet): Wenn Sie den Assistenten **Verbindung zu einem Netzwerk herstellen** in Windows 7 verwenden, um die anfängliche Konfiguration des Routers durchzuführen, müssen Sie bei entsprechender Aufforderung die WPS PIN/AP PIN im Assistenten eingeben. Die werksseitig vorgegebene WPS PIN/AP PIN ist auf einem Etikett auf der Unterseite des Routers aufgedruckt. Sie können auf **Generate New PIN** (Neue PIN generieren) klicken, um diese durch eine nach dem Zufallsprinzip generierte PIN zu ersetzen.

Konfig.-Modus: Wählen Sie, ob der WPS-Konfigurationsmodus auf **Registrar** oder **Enrollee** (Antragsteller, wie z. B. Client-Geräte, die sich in ein WLAN einbuchen wollen) gesetzt werden soll. In der Regel sollte dies auf **Registrar** gesetzt werden, damit Sie WPS für Verbindungen mit neuen kabellosen Clients verwenden können.

Konfig.-Status: Ist dies auf **CONFIGURED** (Konfiguriert) gesetzt, wird der Router für Computer, die die WPS-Konfiguration zu verwenden versuchen, als "bereits konfiguriert" gemeldet, wie z. B. dem Assistenten **Verbindung zu einem Netzwerk herstellen** in Windows 7. Um den Status auf **UNCONFIGURED** (Unkonfiguriert) zu ändern und so die WPS-Konfiguration des Routers zu ermöglichen, können Sie auf **Release** (Freigabe) klicken.

Ist andererseits **UNCONFIGURED** angegeben, können Sie auf die Schaltfläche **Set** klicken, um den Status auf **CONFIGURED** zu setzen und so die WPS-Konfiguration des Routers zu sperren

Konfig.-Methode: Diese Funktion ermöglicht die Wahl, ob die **PBC**- (Push Button Connection/Verbindung per Knopfdruck) oder die **PIN**-Methode zur Herstellung einer Verbindung zu einem drahtlosen Client verwendet werden soll, wenn auf **Trigger** geklickt wird. Wenn Sie die **PIN**-Methode wählen, müssen Sie eine aus 8 Zeichen bestehende PIN eingeben, die der drahtlose Client zur Verbindung mit Ihrem Router braucht.

WPS-Status: Zeigt den aktuellen Status des WPS-Verbindungsprozesses. Klicken Sie auf **Trigger**, um eine WPS-Verbindung einzuleiten.

The screenshot shows the 'WI-FI PROTECTED SETUP' interface. It includes the following elements:

- WPS:** Radio buttons for 'Enable' (selected) and 'Disable'.
- AP PIN:** The value '48757751' is displayed next to a 'Generate New PIN' button.
- Config Mode:** A dropdown menu currently set to 'Registrar'.
- Config Status:** The status is 'UNCONFIGURED' with a 'Set' button next to it.
- Disable WPS-PIN Method:** A checkbox that is checked.
- Config Method:** A dropdown menu set to 'Push Button'.
- WPS status:** The status is 'IDLE' with a 'Trigger' button next to it.
- At the bottom, there are two buttons: 'Save Settings' and 'Don't Save Settings'.

Netzwerkeinstellungen

In diesem Teil können Sie die internen Netzwerkeinstellungen Ihres Routers ändern und die DHCP-Servereinstellungen konfigurieren. Sollten Sie Änderungen der Einstellungen vorgenommen haben, klicken Sie auf **Einstellungen speichern**, um sie zu speichern.

Router-Einstellungen

Router IP Address (Router-IP-Adresse): Geben Sie die IP-Adresse ein, die Sie für den Router verwenden möchten. Die Standard-IP-Adresse ist **192.168.0.1**. Wenn Sie die IP-Adresse geändert haben, müssen Sie die neue IP-Adresse in Ihren Browser eingeben, um das Konfigurationsprogramm zu öffnen.

Default Subnet Mask (Standard-Subnetzmaske): Geben Sie die **Subnetzmaske** des Routers ein. Die Standard-Subnetzmaske ist **255.255.255.0**.

Local Domain Name (Lokaler Domänenname): Geben Sie einen lokalen Domännennamen für Ihr Netzwerk ein.

The screenshot shows the D-Link DWR-921 web interface. The top navigation bar includes tabs for SETUP, ADVANCED, TOOLS, STATUS, and SUPPORT. The main content area is titled 'NETWORK SETTING' and contains the following sections:

- NETWORK SETTING:** A warning message states: "Please note that this section is optional and you do not need to change any of the settings here to get your network up and running." Below this are 'Save Settings' and 'Don't Save Settings' buttons.
- ROUTER SETTINGS:** This section contains three input fields:
 - Router IP Address: 192.168.0.1
 - Default Subnet Mask: 255.255.255.0
 - Local Domain Name: (empty)
- DHCP SERVER SETTINGS:** This section contains several settings:
 - Enable DHCP Server:
 - DHCP IP Address Range: 50 to 199 (addresses within the LAN subnet)
 - DHCP Lease Time: 86400 (Seconds)
 - Primary DNS IP Address: (empty)
 - Secondary DNS IP Address: (empty)
 - Primary WINS IP Address: (empty)
 - Secondary WINS IP Address: (empty)

At the bottom of the settings area, there are 'Save Settings' and 'Don't Save Settings' buttons. A sidebar on the right contains 'Helpful Hints...' and 'More...' links.

DHCP-Servereinstellungen

Ihr DWR-921 verfügt über einen integrierten DHCP (Dynamic Host Control Protocol) Server. Der DHCP-Server weist Geräten im Netzwerk auf Anforderung IP-Adressen zu. Der DHCP-Server ist standardmäßig auf dem Gerät aktiviert. Der DHCP-Adressenpool enthält einen Bereich von IP-Adressen, die den Clients im Netzwerk automatisch zugewiesen werden. Sollten Sie Änderungen der Einstellungen vorgenommen haben, klicken Sie auf **Einstellungen speichern**, um sie zu speichern.

Enable DHCP Server (DHCP-Server aktivieren): Markieren Sie dieses Kästchen, um den DHCP-Server auf Ihrem Router zu aktivieren.

DHCP IP Address Range (DHCP IP-Adressbereich): Geben Sie den IP-Adressenbereich ein, den der DHCP-Server zur Zuordnung und Zuweisung von IP-Adressen an Geräte in Ihrem Netzwerk verwenden soll.

DHCP Lease Time (DHCP-Lease-Zeit): Geben Sie die Lease-Zeit für die IP-Adressenzuordnungen ein.

Primary DNS IP Address (Primäre DNS-IP-Adresse): Geben Sie die primäre DNS IP-Adresse ein, die DHCP-Clients zugeordnet wird.

Secondary DNS IP Address (Sekundäre DNS-IP-Adresse): Geben Sie die sekundäre DNS IP-Adresse ein, die DHCP-Clients zugeordnet wird.

Primary WINS IP Address (Primäre WINS IP-Adresse): Geben Sie die primäre WINS IP-Adresse ein, die DHCP-Clients zugeordnet wird.

Secondary WINS IP Address (Sekundäre WINS IP-Adresse): Geben Sie die sekundäre WINS IP-Adresse ein, die DHCP-Clients zugeordnet wird.

DHCP SERVER SETTINGS

Use this section to configure the built-in DHCP server to assign IP address to the computers on your network.

Enable DHCP Server :

DHCP IP Address Range : to (addresses within the LAN subnet)

DHCP Lease Time : (Seconds)

Primary DNS IP Address :

Secondary DNS IP Address :

Primary WINS IP Address :

Secondary WINS IP Address :

SMS (Short Message Service)

Falls Ihr Internetdiensteanbieter **SMS** bietet, können Sie auf dieser Seite Kurzmitteilungen (SMS) anzeigen und senden.

SMS Inbox (SMS-Eingang): Klicken Sie auf die Schaltfläche, um eingegangene SMS-Nachrichten anzuzeigen.

Create Message (Nachricht erstellen): Klicken Sie auf diese Schaltfläche, um eine neue Nachricht zu erstellen.

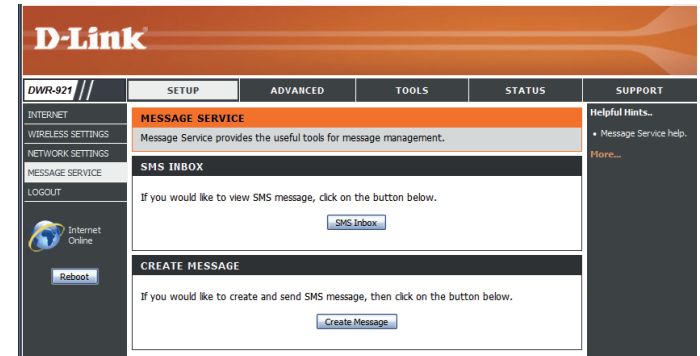

SMS-Eingang

Auf dieser Seite werden alle Nachrichten angezeigt, die auf der SIM-Karte gespeichert sind. Wählen Sie eine Nachricht aus, um ihren Inhalt im SMS-Fenster anzuzeigen. Sie können sie nach dem Lesen dann löschen oder dem Absender antworten. Klicken Sie auf **Refresh** (Aktualisieren), um die Liste zu aktualisieren.

Löschen: Löscht die ausgewählte SMS-Nachricht.

Reply (Antworten): Öffnet ein Fenster zum Erstellen einer Textnachricht als Antwort auf die ausgewählte SMS-Nachricht.

Forward (Weiterleiten): Öffnet ein Fenster zum Weiterleiten einer Textnachricht als Antwort auf die ausgewählte SMS-Nachricht.

Refresh (Aktualisieren): Klicken Sie auf diese Schaltfläche, um eventuell neu eingegangene Nachrichten anzuzeigen.

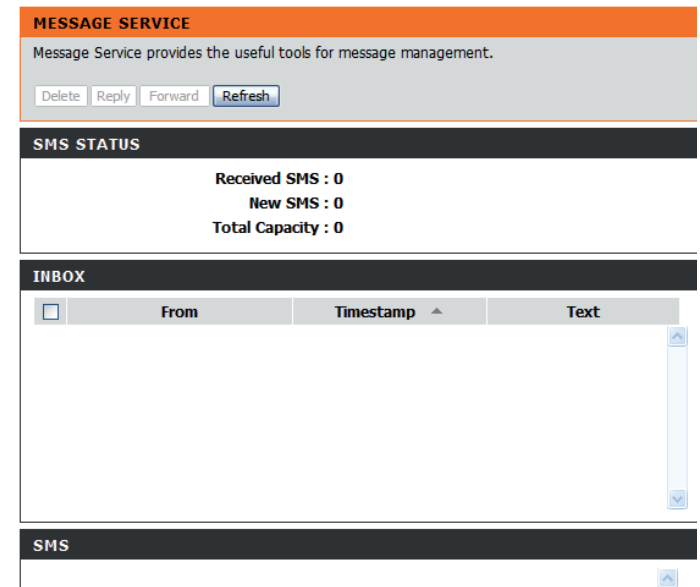

Nachricht erstellen

Auf dieser Seite können Sie eine SMS an Ihre Kontaktadressen senden. Geben Sie einfach die Telefonnummer des Empfängers und den Text der Nachricht ein. Klicken Sie dann auf "Send Message", um diese Nachricht zu senden. Falls Sie die Nachricht an mehr als einen Empfänger senden möchten, müssen Sie die entsprechenden jeweiligen Telefonnummern durch ein Semikolon (;) voneinander trennen.

Receiver (Empfänger): Geben Sie die Telefonnummer des Empfängers ein.

Text Message (Textnachricht): Geben Sie den Text der Nachricht ein, die Sie senden möchten.

Send Message (Nachricht senden): Klicken Sie auf diese Schaltfläche, um die Nachricht zu senden.

Cancel (Abbrechen): Klicken Sie auf diese Schaltfläche, um den Inhalt der Nachricht zu löschen.

CREATE MESSAGE

Receiver :

Add '+' for international format of the phone number.

Text message :

Current input text length : 0 .
The max. length of a message is 160 characters for pure alphabetical or numeric.

Erweitert

Auf den Seiten, die mit **ADVANCED** (Erweiterte Einstellungen) aufgerufen werden, können Sie die erweiterten und weniger gebräuchlichen Einstellungen des Routers, wie z. B. den virtuellen Server (bzw. die Portweiterleitung), MAC- und URL-Filter und spezielle drahtlose Einstellungen und Netzwerkeinstellungen konfigurieren. Um diese speziellen Konfigurationsseiten anzuzeigen, klicken Sie im oberen Teil des Fensters auf **ADVANCED**.

Virtueller Server

Das Gerät kann als virtueller Server konfiguriert werden. Das ermöglicht Ihnen über die öffentliche (WAN) IP-Adresse des Routers auf Dienste wie Web- oder FTP-Dienste zuzugreifen. Sie können die Einstellungen auch so vornehmen, dass die Ausführung gemäß eines bestimmten Zeitplans erfolgt. Bekannt ist die Funktion des virtuellen Servers auch als 'Portweiterleitung'. Sollten Sie Änderungen der Einstellungen vorgenommen haben, klicken Sie auf **Einstellungen speichern**, um sie zu speichern.

Well-known Services (Bekannte Dienste): Enthält eine Liste vordefinierter Dienste. Sie können einen dieser Dienste und dann eine Regelkennung auswählen und auf **Copy to** (Kopieren in) klicken, um die Standardeinstellungen für diesen Dienst in die angegebene Regelkennung zu kopieren.

ID (Kennung): Gibt an, in welche Regel die ausgewählten Einstellungen der **Well-known Services** (Bekannte Dienste) kopiert werden sollen, wenn Sie auf **Copy to** (Kopieren in) klicken.

Use schedule rule (Zeitplanregel verwenden): Wählen Sie, welchen Zeitplan Sie verwenden und in die angegebene Regelkennung kopieren möchten, wenn Sie auf **Copy to** (Kopieren in) klicken. Sie können auch **Always On** (Immer aktiv) wählen oder einen von Ihnen selbst festgelegten Zeitplan verwenden. Wie Zeitpläne erstellt und bearbeitet werden, finden Sie unter „Zeitpläne“ auf Seite 56.

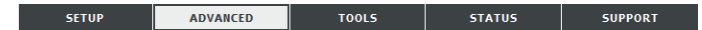

D-Link

DWR-921 // SETUP **ADVANCED** TOOLS STATUS SUPPORT

VIRTUAL SERVER

The Virtual Server option allows you to define a single public port on your router for redirection to an internal LAN IP Address and Private LAN port if required. This feature is useful for hosting online services such as FTP or Web Servers.

Save Settings Don't Save Settings

Well known services --select one-- Copy to ID --

Use schedule rule --ALWAYS ON--

VIRTUAL SERVERS LIST

ID	Service Ports	Server IP : Port	Enable	Schedule Rule#
1			<input type="checkbox"/>	Add New Rule...
2			<input type="checkbox"/>	Add New Rule...
3			<input type="checkbox"/>	Add New Rule...
4			<input type="checkbox"/>	Add New Rule...

Helpful Hints...

- You can select your computer from the list of DHCP clients in the Computer Name; drop down menu, or enter the IP address manually of the computer you would like to open the specified port to.
- This feature allows you to open a range of ports to a computer on your network. To do so, enter the first port in the range you would like to open on the router in the first box under Public Port and last port of the range in the second one. After that you enter the first port in the range that the internal server uses in the first box under Private Port and the last port of the range in the second.
- To open a single port using this feature, simply enter the same number in both boxes.

Home...

LISTE VIRTUELLER SERVER

ID (Kennung): Identifiziert die Regel.

Service-Ports Geben Sie die öffentlichen Ports ein, die Sie öffnen möchten.

Server-IP: Port: Geben Sie die IP-Adresse und den Port des Computers auf Ihrem lokalen Netzwerk ein, an den die Service Ports weitergeleitet werden sollen.

Enable (Aktivieren): Markieren Sie das Kontrollkästchen, um die angegebene Regel zu aktivieren.

Schedule Rule # (Zeitplanregelnr.): Geben Sie die Nummer der Zeitplanregel an. Wie Zeitpläne erstellt werden, finden Sie unter „Zeitpläne“ auf Seite 56.

ID	Service Ports	Server IP : Port	Enable	Schedule Rule#
1	5001	192.168.0.50 : 5001	<input checked="" type="checkbox"/>	<input type="text"/> Add New Rule...
2	<input type="text"/>	<input type="text"/> : <input type="text"/>	<input type="checkbox"/>	<input type="text"/> Add New Rule...
3	<input type="text"/>	<input type="text"/> : <input type="text"/>	<input type="checkbox"/>	<input type="text"/> Add New Rule...
4	<input type="text"/>	<input type="text"/> : <input type="text"/>	<input type="checkbox"/>	<input type="text"/> Add New Rule...
5	<input type="text"/>	<input type="text"/> : <input type="text"/>	<input type="checkbox"/>	<input type="text"/> Add New Rule...
6	<input type="text"/>	<input type="text"/> : <input type="text"/>	<input type="checkbox"/>	<input type="text"/> Add New Rule...
7	<input type="text"/>	<input type="text"/> : <input type="text"/>	<input type="checkbox"/>	<input type="text"/> Add New Rule...
8	<input type="text"/>	<input type="text"/> : <input type="text"/>	<input type="checkbox"/>	<input type="text"/> Add New Rule...

Anwendungsregeln

Bestimmte Anwendungen, wie z. B. Internetspiele, Videokonferenzen, Internettelefonie, erfordern mehrere Verbindungen. Diese Anwendungen funktionieren u. U. nicht richtig über NAT (Network Address Translation). Mithilfe von **Anwendungsregeln** können einige dieser Anwendungen mit dem DWR-921 genutzt werden, indem Ports geöffnet werden, sobald Datenverkehr erkannt wird, der über einen so genannten Trigger-Port gesendet wird. Sollten Sie Änderungen der Einstellungen vorgenommen haben, klicken Sie auf **Einstellungen speichern**, um sie zu speichern.

Popular Applications (Beliebte Anwendungen): Wählen Sie aus einer Liste beliebter Anwendungen eine Anwendung aus. Sie können einen dieser Dienste und dann eine Regelkennung auswählen und auf **Copy to** (Kopieren in) klicken, um die Standardeinstellungen für diesen Dienst in die angegebene Regelkennung zu kopieren.

ID (Kennung): Gibt an, in welche Regel die ausgewählten Einstellungen der **Popular applications** (Beliebte Anwendungen) kopiert werden sollen, wenn Sie auf **Copy to** (Kopieren in) klicken.

ANWENDUNGSREGELN

ID (Kennung): Identifiziert die Regel.

Trigger (Auslösendes Element): Geben Sie den Port ein, der auf eingehende Daten hin die Regel auslösen (trigger) soll.

Incoming Ports (Eingangs-Ports): Geben Sie den/die Port(s) für den eingehenden Datenverkehr an, der/die geöffnet werden sollen, wenn Daten über den **Trigger-Port** eingehen.

Enable (Aktivieren): Markieren Sie das Kontrollkästchen, um die angegebene Regel zu aktivieren.

The screenshot shows the D-Link DWR-921 web interface. The main content area is titled 'APPLICATION RULES'. It contains a text box explaining that this option is used to open single or multiple ports on your router when the router senses data sent to the Internet on a 'trigger' port or port range. Below this, there are two dropdown menus: 'Popular applications' and 'Copy to ID'. Below these is a table with the following columns: ID, Trigger, Incoming Ports, and Enable. The table has 12 rows, each with input fields for the first three columns and a checkbox for the 'Enable' column. At the bottom of the page, there are 'Save Settings' and 'Don't Save Settings' buttons.

ID	Trigger	Incoming Ports	Enable
1	<input type="text"/>	<input type="text"/>	<input type="checkbox"/>
2	<input type="text"/>	<input type="text"/>	<input type="checkbox"/>
3	<input type="text"/>	<input type="text"/>	<input type="checkbox"/>
4	<input type="text"/>	<input type="text"/>	<input type="checkbox"/>
5	<input type="text"/>	<input type="text"/>	<input type="checkbox"/>
6	<input type="text"/>	<input type="text"/>	<input type="checkbox"/>
7	<input type="text"/>	<input type="text"/>	<input type="checkbox"/>
8	<input type="text"/>	<input type="text"/>	<input type="checkbox"/>
9	<input type="text"/>	<input type="text"/>	<input type="checkbox"/>
10	<input type="text"/>	<input type="text"/>	<input type="checkbox"/>
11	<input type="text"/>	<input type="text"/>	<input type="checkbox"/>
12	<input type="text"/>	<input type="text"/>	<input type="checkbox"/>

QoS Engine

Die **QoS Engine** verbessert Ihr Online-Spielvergnügen sowie das Streamen von Medieninhalten, indem sichergestellt wird, dass der entsprechende Datenverkehr gegenüber anderem Datenverkehr im Netz, wie FTP- oder Web-Daten, priorisiert wird. Um die beste Leistung zu erzielen, verwenden Sie die Option 'Automatic Classification' (Automatische Klassifikation), um die Priorität für Ihre Anwendungen automatisch einzurichten. Sollten Sie Änderungen der Einstellungen vorgenommen haben, klicken Sie auf **Save Settings** (Einstellungen speichern), um sie zu speichern.

QOS ENGINE SETUP

Enable QoS Packet Filter (QoS-Paketfilter aktivieren): Markieren Sie dieses Kästchen, um die QoS-Funktion zu aktivieren.

Upstream Bandwidth (Upstream-Bandbreite): Geben Sie hier die maximale Upstream-Bandbreite an (z. B. 400 Kbit/s).

Use Schedule Rule (Zeitplanregel verwenden): Wählen Sie, welchen Zeitplan Sie verwenden und in die angegebene Regelkennung kopieren möchten, wenn Sie auf **Copy to** (Kopieren in) klicken. Sie können auch **Always On** (Immer aktiv) wählen oder einen von Ihnen selbst festgelegten Zeitplan verwenden. Wie Zeitpläne erstellt und bearbeitet werden, finden Sie unter „Zeitpläne“ auf Seite 56.

QOS-REGELN

ID (Kennung): Identifiziert die Regel.

Local IP: Ports: Geben Sie die lokale(n) IP-Adresse(n) und Port(s) ein, auf den/die die Regel angewandt werden soll.

Remote IP : Ports: Geben Sie die ferne(n) IP-Adresse(n) und Port(s) ein, auf den/die die Regel angewandt werden soll.

QoS Priority (QoS-Priorität): Wählen Sie den Grad der Priorität für den Datenverkehr, der von der Regel beeinflusst werden soll: **Low (Niedrig), Normal oder High (Hoch)**..

Enable (Aktivieren): Markieren Sie das Kontrollkästchen, um die angegebene Regel zu aktivieren.

Use Rule # (Regelnr. verwenden): Geben Sie die Nummer der Zeitplanregel an. Wie Zeitpläne erstellt werden, finden Sie unter „Zeitpläne“ auf Seite 56.

The screenshot shows the D-Link DWR-921 web interface. The main content area is titled 'QoS ENGINE' and contains the following sections:

- QoS ENGINE:** A text block explaining the QoS Engine's purpose and a 'Save Settings' button.
- QoS ENGINE SETUP:** A section with an 'Enable QoS Packet Filter' checkbox, an 'Upstream bandwidth' input field, and a 'Use schedule rule' dropdown menu.
- QoS RULES:** A table with the following columns: ID, Local IP : Ports, Remote IP : Ports, QoS Priority, Enable, and Use Rule#. The table contains five rows, each with an 'Add New Rule...' button.

MAC-Adressfilter

Die Option **MAC (Media Access Controller) Address Filter** (MAC-Adressfilter) wird verwendet, um den Netzwerkzugriff auf Basis der MAC-Adresse des Netzwerkadapters zu steuern. Eine MAC-Adresse ist eine eindeutige Kennung, die durch den Hersteller des Netzwerkadapters zugewiesen wurde. Diese Funktion kann so eingestellt werden, dass sie Netzwerk-/Internetzugriff **ERLAUBT** oder **VERWEIGERT**. Sollten Sie Änderungen der Einstellungen vorgenommen haben, klicken Sie auf **Save Settings** (Einstellungen speichern), um sie zu speichern.

MAC-FILTERUNGSEINSTELLUNGEN

MAC Address Control (MAC-Adressensteuerung):

Markieren Sie dieses Kästchen, um die MAC-Filterung zu aktivieren.

Connection Control (Verbindungssteuerung):

Kabellose (drahtlose) und kabelgebundene Clients können bei Wahl von **C** eine Verbindung zu diesem Gerät herstellen und Verbindungen von un spezifizierten MAC-Adressen **zulassen/verweigern**.

Association Control (Netzwerkzugriffskontrolle):

Kabellose Clients können bei Wahl von **A** auf das WLAN zugreifen und Verbindungen von un spezifizierten MAC-Adressen **zulassen/verweigern**.

REGELN FÜR MAC-FILTERUNG

ID (Kennung): Identifiziert die Regel.

MAC-Adresse: Geben Sie die MAC-Adresse des Computers an, für den ein Filter verwendet werden soll.

IP-Adresse: Geben Sie den letzten Teil der IP-Adresse an.

Wake On LAN: Klicken Sie auf **Trigger**, um 'Wake On LAN' (ausgeschalteten Computer über eingebaute Netzwerkkarte starten) zu konfigurieren.

C: Bei Markierung dieses Kästchens folgt die Regel der unter den MAC-Filterungseinstellungen oben angegebenen 'Connection Control'-Einstellung (C).

A: Bei Markierung dieses Kästchens folgt die Regel der unter den MAC-Filterungseinstellungen oben angegebenen 'Association Control'-Einstellung (A).

The screenshot shows the D-Link DWR-921 web interface. The main content area is titled "MAC ADDRESS FILTER" and contains the following sections:

- MAC ADDRESS FILTER:** A text box explaining the function and "Save Settings" / "Don't Save Settings" buttons.
- MAC FILTERING SETTINGS:**
 - MAC Address Control:** Enable
 - Connection control:** Wireless and wired clients with **C** checked can connect to this device; and **allow** unspecified MAC addresses to connect.
 - Association control:** Wireless clients with **A** checked can associate to the wireless LAN; and **allow** unspecified MAC addresses to associate.
- DHCP clients:** A dropdown menu with "select one" and a "Copy to ID" button.
- MAC FILTERING RULES:** A table with 5 rows and 5 columns: ID, MAC Address, IP Address, C, and A. All checkboxes in the C and A columns are checked.

The sidebar on the right contains "Helpful Hints..." with information about MAC Address Control, Connection control, and Association control.

URL-Filter

Mithilfe eines **URL-Filters** können Sie eine Liste mit Websites erstellen, auf die der Zugriff für Benutzer in Ihrem Netzwerk gesperrt werden soll. Sollten Sie Änderungen der Einstellungen vorgenommen haben, klicken Sie auf **Save Settings** (Einstellungen speichern), um sie zu speichern.

URL Filtering (URL-Filterung): Markieren Sie dieses Kästchen, um die URL-Filterung zu aktivieren.

URL-FILTERUNGSREGELN

ID (Kennung): Identifiziert die Regel.

URL: Geben Sie die URL ein, die Sie sperren möchten. Es werden alle URLs, die mit diesem spezifischen URL beginnen, gesperrt.

Enable (Aktivieren): Markieren Sie das Kontrollkästchen, um die angegebene Regel zu aktivieren.

URL FILTER
URL Blocking will block LAN computers to connect to pre-defined Websites.
Save Settings Don't Save Settings

URL FILTERING SETTING
URL Filtering : Enable

ID	URL	Enable
1	<input type="text"/>	<input type="checkbox"/>
2	<input type="text"/>	<input type="checkbox"/>
3	<input type="text"/>	<input type="checkbox"/>
4	<input type="text"/>	<input type="checkbox"/>
5	<input type="text"/>	<input type="checkbox"/>

Reboot Save Settings Don't Save Settings

Ausgangsfiler

Mithilfe eines **Ausgangsfilters** können Sie steuern, welche Datenpakete in das Internet übertragen werden dürfen. Der Ausgangsfiler gilt für alle ausgehenden Datenpakete. Sollten Sie Änderungen der Einstellungen vorgenommen haben, klicken Sie auf **Save Settings** (Einstellungen speichern), um sie zu speichern.

EINSTELLUNGEN FÜR DEN AUSGANGSFILTER

Outbound Filter (Ausgangsfiler): Markieren Sie dieses Kästchen, um den Ausgangsfiler zu aktivieren (Enable).

Use Schedule Rule (Zeitplanregel verwenden): Wählen Sie, welchen Zeitplan Sie verwenden und in die angegebene Regelkennung kopieren möchten, wenn Sie auf **Copy to** (Kopieren in) klicken. Sie können auch **Always On** (Immer aktiv) wählen oder einen von Ihnen selbst festgelegten Zeitplan verwenden. Wie Zeitpläne erstellt und bearbeitet werden, finden Sie unter „Zeitpläne“ auf Seite 56.

AUSGANGSFILTER-REGELLISTE

ID (Kennung): Hier können Sie wählen, ob ausgehender Datenverkehr, der den in der Liste aufgeführten Regeln entspricht, erlaubt oder verweigert werden soll.

Source IP (Quell-IP-Adr.): Ports: Identifiziert die Regel.

Destination IP (Ziel-IP-Adr.): Ports: Geben Sie die lokale IP-Adresse und dann hinter dem Doppelpunkt den Port an.

Enable (Aktivieren): Geben Sie die ferne IP-Adresse und dann hinter dem Doppelpunkt den Port an.

Schedule Rule # (Zeitplanregelnr.): Markieren Sie das Kontrollkästchen, um die angegebene Regel zu aktivieren.

Previous Page (Vorherige Seite): Geben Sie die Nummer der Zeitplanregel an.

Führt zurück zur vorherigen Filterseite.

Next Page (Nächste Seite): Zeigt die nächste Filterseite an.

EingangsfILTER

Mithilfe eines **Eingangsfilters** können Sie steuern, welche Datenpakete vom Internet in Ihr Netzwerk gelangen dürfen. Der Eingangsfilter findet nur auf Datenpakete Anwendung, die für virtuelle Server oder DMZ-Hosts bestimmt sind. Sollten Sie Änderungen der Einstellungen vorgenommen haben, klicken Sie auf **Save Settings** (Einstellungen speichern), um sie zu speichern.

EINGANGSFILTER-EINSTELLUNG

Inbound Filter (Eingangsfilter): Markieren Sie dieses Kästchen, um den Filter zu aktivieren (**Enable**).

Use Schedule Rule (Zeitplanregel verwenden): Wählen Sie, welchen Zeitplan Sie verwenden und in die angegebene Regelkennung kopieren möchten, wenn Sie auf **Copy to** (Kopieren in) klicken. Sie können auch **Always On** (Immer aktiv) wählen oder einen von Ihnen selbst festgelegten Zeitplan verwenden. Wie Zeitpläne erstellt und bearbeitet werden, finden Sie unter „Zeitpläne“ auf Seite 56.

EINGANGSFILTER-REGELLISTE

Hier können Sie wählen, ob eingehender Datenverkehr, der den in der Liste aufgeführten Regeln entspricht, erlaubt oder verweigert werden soll.

ID (Kennung): Identifiziert die Regel.

Source IP (Quell-IP-Adr.): Ports: Geben Sie die lokale IP-Adresse und dann hinter dem Doppelpunkt den Port an.

Destination IP (Ziel-IP-Adr.): Ports: Geben Sie die ferne IP-Adresse und dann hinter dem Doppelpunkt den Port an.

Enable (Aktivieren): Markieren Sie das Kontrollkästchen, um die angegebene Regel zu aktivieren.

Schedule Rule # (Zeitplanregelnr.): Geben Sie die Nummer der Zeitplanregel an.

Previous Page (Vorherige Seite): Führt zurück zur vorherigen Filterseite.

Next Page (Nächste Seite): Zeigt die nächste Filterseite an.

SNMP

SNMP (Simple Network Management Protocol/einfaches Netzwerkverwaltungsprotokoll) ist ein weit verbreitet eingesetztes Netzwerküberwachungs-, -steuerungs- und -verwaltungsprotokoll, das dem Netzwerkadministrator Aktivitäten jedes Netzgeräts meldet. SNMP kann zur Überwachung des DWR-921-Datenverkehrs und zu Statistikzwecken verwendet werden. Unterstützt wird SNMP v1 und v2c. Sollten Sie Änderungen der Einstellungen vorgenommen haben, klicken Sie auf **Save Settings** (Einstellungen speichern), um sie zu speichern.

SNMP

SNMP Local: Sie können wählen, ob Sie das einfache lokale Netzwerkverwaltungsprotokoll (SNMP) **aktivieren** oder **deaktivieren** möchten.

SNMP Remote: Sie können wählen, ob Sie das einfache ferne Netzwerkverwaltungsprotokoll (SNMP) **aktivieren** oder **deaktivieren** möchten.

Get Community: Geben Sie in diesem Feld das Kennwort **public** ein, damit ein schreibgeschützter Zugriff ("Read only") auf die Netzwerkverwaltung unter Verwendung von SNMP (Simple Network Management Protocol) möglich ist. Sie können bei dieser Einstellung das Netzwerk anzeigen. Eine Konfiguration ist jedoch nicht möglich.

Set Community: Geben Sie in diesem Feld das Kennwort **private** ein, um den Zugriff zum Lesen und Schreiben für die Netzwerkverwaltung unter Verwendung von SNMP zu aktivieren.

IP 1, IP 2, IP 3, IP 4: Sie können bis zu vier IP-Adressen zur Verwendung als Trap-Ziele in Ihrem Netz eingeben (Eine 'Trap' ist eine von einem Agenten zu dem Netzwerkmanagement gesendete Meldung über ein Ereignis).

SNMP Version: Wählen Sie die SNMP-Version Ihres Systems.

WAN-Zugriff IP-Adresse Wenn Sie den Fernzugriff auf das SNMP einschränken möchten, geben Sie die IP-Adresse des fernen Computers ein, den Sie zum Zugriff auf dieses Gerät verwenden wollen. Allen anderen IP-Adressen wird der SNMP-Fernzugriff verweigert.

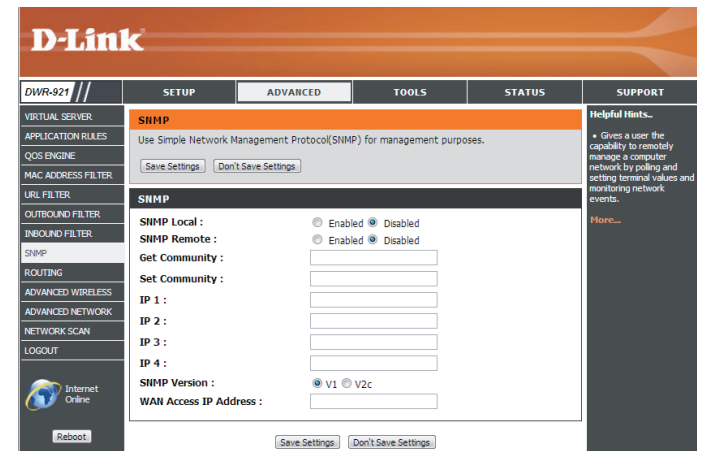

Routing

Auf dieser **Routing**-Seite können Sie eigene Routen angeben, die festlegen, wie Daten in Ihrem Netz übertragen werden. Sollten Sie Änderungen der Einstellungen vorgenommen haben, klicken Sie auf **Save Settings** (Einstellungen speichern), um sie zu speichern.

RIP-EINSTELLUNG

RIP: Markieren Sie dieses Kästchen, um die Routing-Funktion zu aktivieren. Wählen Sie dann, welches Routing-Protokoll verwendet werden soll:

- **RIPv1:** Ein Protokoll, bei dem die IP-Adresse durch das Internet geführt wird.
- **RIPv2:** Erweiterte Version der RIPv1 mit zusätzlichen Funktionen wie Authentifizierung, Routing-Domäne, Nächster Hop (d. h. Übergang von einem Netzknoten zum nächsten) und Subnetzmasken-Übertragung bzw. -Austausch.

ROUTING-REGEL

ID (Kennung): Identifiziert die Regel.

Destination (Ziel): Geben Sie die IP-Adresse des angegebenen Netzwerks ein, auf das Sie unter Verwendung der statischen Route zugreifen möchten.

Subnet Mask (Subnetzmaske): Geben Sie die für das angegebene Netz zu verwendende Subnetzmaske ein.

Gateway: Geben Sie die Gateway-IP-Adresse für das angegebene Netzwerk ein.

Hop: Geben Sie die Anzahl an Hops ein, die zum Erreichen des angegebenen Netzwerks erforderlich sind.

Hinweis: In einem Übertragungspfad endet jeder Link an einem Netzgerät, wie einem Router oder Gateway. Die Anzahl an Hops ist gleich der Zahl der Router oder Gateways, die die Daten passieren müssen, bevor Sie das Ziel erreichen.

Enable (Aktivieren): Markieren Sie dieses Kästchen, um die Regel zu aktivieren.

The screenshot shows the D-Link DWR-921 web interface. The 'ADVANCED' tab is selected, and the 'ROUTING' section is active. The 'ROUTING' section includes a 'ROUTING' header, a 'ROUTING' description, and a 'ROUTING RULES' table. The 'ROUTING' section has a 'Save Settings' button and a 'Don't Save Settings' button. The 'ROUTING RULES' table has columns for ID, Destination, Subnet Mask, Gateway, Hop, and Enable. The 'Enable' column has checkboxes for each row. The 'ROUTING' section also has a 'RIP SETTING' section with an 'Enable' checkbox and radio buttons for 'RIPv1' and 'RIPv2'. The 'SUPPORT' tab has a 'Helpful Hints...' section with several bullet points.

Erweiterte Drahtloseinstellungen

Unter **Advanced Wireless Settings** finden Sie erweiterte Drahtloseinstellungen, die nur von erfahrenen Benutzern oder nach genauer Anweisung durch einen Mitarbeiter des Support-Personals von D-Link geändert werden sollten, weil sich eine unsachgemäße Konfiguration auf die Leistung Ihres Routers negativ auswirken könnte. Sollten Sie Änderungen der Einstellungen vorgenommen haben, klicken Sie auf **Save Settings** (Einstellungen speichern), um sie zu speichern.

- Beacon-Intervall:** Geben Sie einen Beacon-Intervallwert an. Beacon-Signale sind Datenpakete, die von einem Access Point zur Synchronisation mit einem drahtlosen Netzwerk gesendet werden. 100 wird als Standardeinstellung empfohlen.
- Transmit Power (Übertragungsleistung):** Zur Einstellung der Übertragungsleistung der Antennen.
- RTS Threshold (RTS-Schwellenwert):** Die Standardeinstellung 2347 sollte übernommen werden. Falls ein uneinheitlicher Datenfluss das Problem ist, kann ggf. eine kleine Änderung vorgenommen werden.
- Fragmentation (Fragmentierung):** Der Fragmentierungsschwellenwert, angegeben in Byte, bestimmt, ob Pakete fragmentiert werden. Datenpakete, die den Wert 2346 Byte überschreiten, werden vor der Übertragung fragmentiert. Die Standardeinstellung ist 2346.
- DTIM-Intervall:** Geben Sie das DTIM-Intervall an. Ein DTIM-Intervall (Delivery Traffic Indication Message) ist eine in Datenpaketen enthaltene Nachricht, über die Clients in Form einer Countdown-Signalliste informiert werden, wann als Nächstes auf Broadcast- und Multicast-Nachrichten zu hören ist. Diese Funktion kann zur Verbesserung der Effizienz von drahtlosen Verbindungen beitragen. Die vorgegebene Standardeinstellung ist 3.
- WMM Capable (WMM-fähig):** WMM (Wi-Fi Multimedia) ist ein QoS-System (Quality of Service) für Ihr drahtloses Netzwerk. Aktivieren Sie diese Option, um die Qualität von Video- und Sprachprogrammen für Ihre drahtlosen Clients zu verbessern.
- TX Rates (TX-Raten):** Wählen Sie die grundlegenden Übertragungsraten auf Grundlage der Geschwindigkeit der drahtlosen Adapter in Ihrem drahtlosen Netz. Es wird mit Nachdruck empfohlen, diese Einstellung auf **Auto** zu belassen.

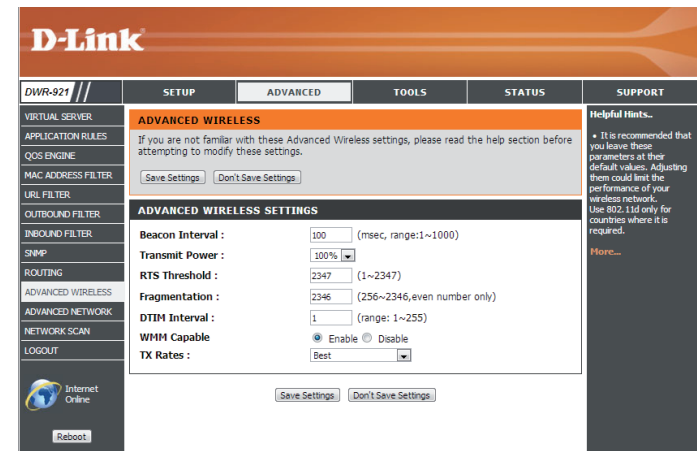

Erweitertes Netzwerk

Dieser Teil (**Advanced Network**) enthält Einstellungen, mit deren Hilfe geändert werden kann, wie der Router bestimmte Datenverkehrstypen handhabt. Es wird empfohlen, diese Einstellungen nur dann zu ändern, wenn Sie mit ihnen bereits vertraut sind oder von einem unserer Support-Mitarbeiter angeleitet wurden, sie zu ändern. Sollten Sie Änderungen der Einstellungen vorgenommen haben, klicken Sie auf **Save Settings** (Einstellungen speichern), um sie zu speichern.

Enable UPnP (UPnP aktivieren): Markieren Sie dieses Kästchen zur Verwendung der Universal Plug and Play (UPnP™) Funktion. UPnP bietet Kompatibilität zwischen verschiedenen Netzwerkgeräten, Software und Peripheriegeräten.

Enable WAN Ping Respond (WAN-Ping-Antwort aktivieren): Markieren Sie das Kästchen, damit ein Ping an den WAN-Port gesendet werden kann. Das Blockieren von WAN Pings kann zusätzliche Sicherheit bei der Abwehr von Hackern bieten.

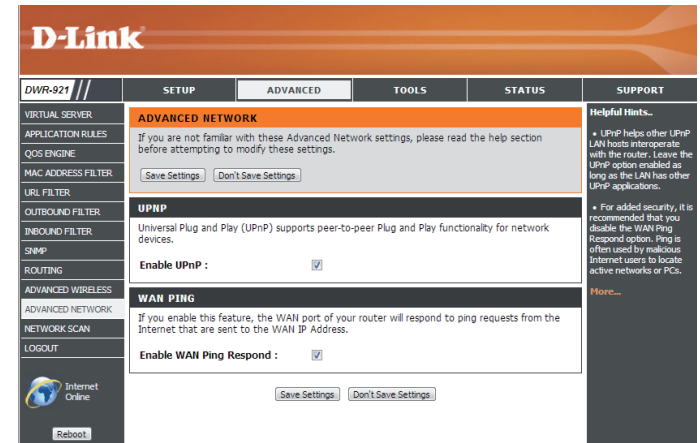

Netzsuche

Auf dieser Seite können Sie angeben, ob der DWR-921 die Möglichkeit haben soll, automatisch ein 3G/4G-Netz auf Basis der eingesetzten SIM-Karte zu wählen, und ob es möglich sein soll, nach Netzen manuell zu suchen und dann ein Netz auszuwählen, zu dem eine Verbindung hergestellt werden soll.

3G/4G Network Selection Method (3G/4G-Netzauswahlmethode):

Lassen Sie die Einstellung auf 'Auto', damit der DWR-921 automatisch wählen kann, zu welchem Mobilfunknetz eine Verbindung hergestellt werden soll. Falls Sie jedoch ein Netz manuell wählen müssen, wählen Sie **Manual**, klicken Sie auf **Scan** und wählen Sie dann ein verfügbares Netz, zu dem Sie eine Verbindung hergestellt werden soll.

Hinweis: Der Suchvorgang nach Netzen ist nur möglich, wenn der DWR-921 aktuell nicht mit einem 3G/4G-Netzwerk verbunden ist.

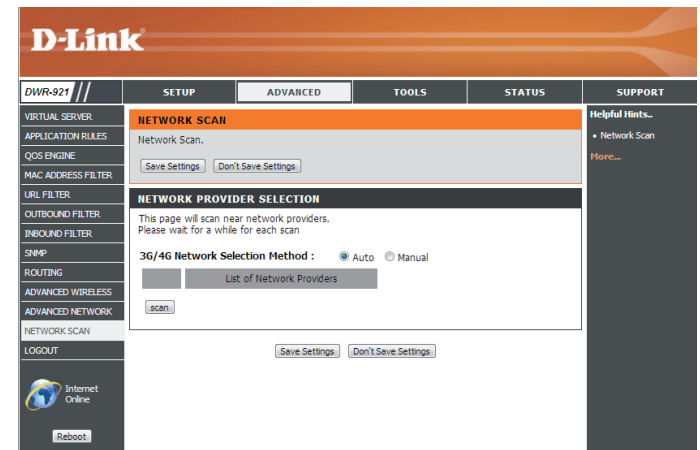

Tools

Auf den unter **TOOLS** (Extras) verfügbaren Seiten können verschiedene Systemeinstellungen für Ihren Router, wie die Systemzeit, die Firmware und benutzerdefinierte Zeitpläne geändert werden. Um diese Seiten anzuzeigen, klicken Sie im oberen Teil des Fensters auf **TOOLS** (Extras).

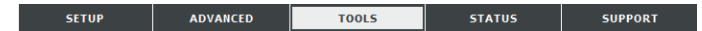

Admin

Auf der **Admin**-Seite können Sie das Administratorkennwort ändern und die Fernverwaltung aktivieren. Der Administrator verfügt über Zugriffsberechtigungen zum Lesen/Schreiben, während Benutzer nur über schreibgeschützten Zugriff verfügen. Nur der Administrator kann also die Kennwörter für sowohl Admin- als auch Benutzerkonten ändern. Sollten Sie Änderungen der Einstellungen vorgenommen haben, klicken Sie auf **Save Settings** (Einstellungen speichern), um sie zu speichern.

ADMINISTRATOR

Admin Password (Admin-Kennwort):

Geben Sie das Kennwort ein, das das Konto 'admin' verwendet, um auf die Management-Benutzeroberfläche zuzugreifen, und bestätigen Sie es.

FERNVERWALTUNG

Remote Management (Fernverwaltung):

Markieren Sie dieses Kontrollkästchen zur Aktivierung der Fernverwaltung (auch als Remote Management bezeichnet). Mithilfe der Fernverwaltungsfunktion kann der DWR-921 unter Verwendung eines Webbrowsers über das Internet konfiguriert werden. Zum Zugriff auf die Web-Managementbenutzeroberfläche ist weiterhin die Eingabe eines Benutzernamens und Kennworts erforderlich.

IP Allowed to Access (IP zum Zugriff freigegeben):

Geben Sie die Internet-IP-Adresse des Computers ein, der Zugriff auf den Broadband Router hat. Wenn Sie ein Sternchen (*) in dieses Feld eingeben, kann jeder auf den Router zugreifen. Das könnte jedoch ein Sicherheitsrisiko darstellen und ist deshalb nicht empfehlenswert.

Port: Hier wird die für den Zugriff auf den Router verwendete Portnummer angegeben. 8080 ist in der Regel der für die Web-Management-Benutzeroberfläche verwendete Port.

 A screenshot of the D-Link router configuration web interface. The top navigation bar shows 'D-Link' and tabs for 'SETUP', 'ADVANCED', 'TOOLS', 'STATUS', and 'SUPPORT'. The 'TOOLS' tab is active. On the left, a sidebar lists menu items: ADMIN, TIME, SYLOG, EMAIL SETTINGS, SYSTEM, FIRMWARE, DYNAMIC DNS, SYSTEM CHECK, SCHEDULES, LOGOUT, and Internet Online. The main content area is titled 'ADMINISTRATOR SETTINGS' and contains a message: 'To help secure your network, we recommend that you should choose a new password.' Below this are 'Save Settings' and 'Don't Save Settings' buttons. The 'ADMINISTRATOR (THE DEFAULT LOGIN NAME IS "admin")' section has input fields for 'New Password' and 'Confirm Password'. The 'REMOTE MANAGEMENT' section has a checkbox for 'Enable Remote Management' (unchecked), an 'IP Allowed to Access' field with '0.0.0.0' entered, and a 'Port' dropdown menu set to '8080'. A 'Reboot' button is at the bottom left, and 'Save Settings' and 'Don't Save Settings' buttons are at the bottom right. A 'Helpful Hints...' sidebar on the right provides security advice.

Zeit

In diesem Abschnitt können Sie die Zeitzone, in der Sie sich befinden, und einen NTP-Server (Network Time Protocol / Netzwerkzeitprotokoll) angeben. Auch die Sommerzeit kann konfiguriert werden, um die Zeit bei Bedarf anzupassen. Sollten Sie Änderungen der Einstellungen vorgenommen haben, klicken Sie auf **Save Settings** (Einstellungen speichern), um sie zu speichern.

EINSTELLUNG DER UHRZEIT UND DES DATUMS

Zeitzone: Wählen Sie die **Zeitzone** aus dem Dropdown-Menü.

Enable Daylight Saving (Sommerzeit aktivieren): Markieren Sie dieses Kontrollkästchen, um eine Anpassung der Sommerzeiteinstellung zu ermöglichen. Verwenden Sie die Dropdown-Felder, um ein Start- und ein Enddatum für die Zeitanpassung anzugeben.

AUTOMATISCHE EINSTELLUNG DER UHRZEIT UND DES DATUMS

NTP Server Used (Verwendeter NTP-Server): Markieren Sie das Kontrollkästchen **Automatically synchronize with Internet time server** (Automatisch mit Internet-Zeitserver synchronisieren), damit der Router einen NTP-Server zur Aktualisierung der Systemuhr des Routers verwenden kann.

Verwenden Sie das Dropdown-Listenfeld, um einen NTP-Server für die Zeitsynchronisierung zu wählen. Klicken Sie auf **Update Now** (Jetzt aktualisieren), um die Zeit mit dem NTP-Server zu synchronisieren.

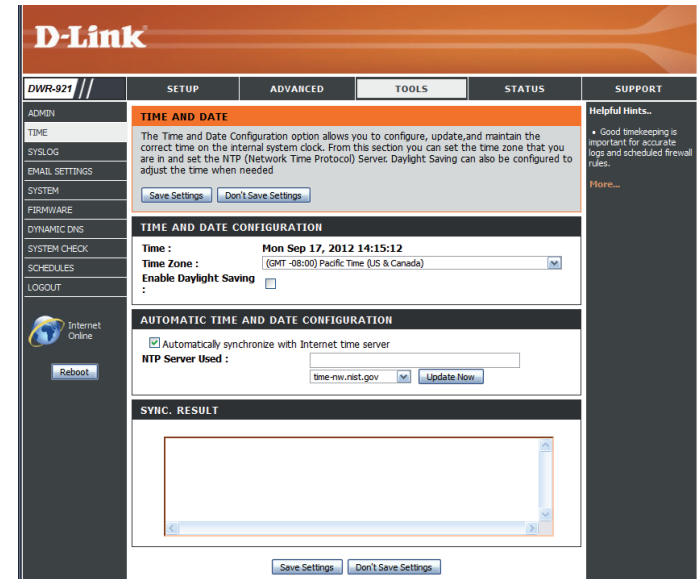

Syslog

Der DWR-921 führt ein laufendes Protokoll der Ereignisse und Aktivitäten auf dem Router. Diese Protokolle können Sie an einen Syslog-Server in Ihrem Netzwerk senden. Sollten Sie Änderungen der Einstellungen vorgenommen haben, klicken Sie auf **Save Settings** (Einstellungen speichern), um sie zu speichern.

Enable Logging to Syslog Server (Protokollieren auf Syslog-Server aktivieren):

Markieren Sie dieses Kontrollkästchen, um die Router-Protokolle an einen SysLog-Server zu senden.

Syslog Server IP Address (Syslog-Server-IP-Adresse):

Geben Sie hier die IP-Adresse des Syslog-Servers ein, an die der Router die Protokolle senden soll.

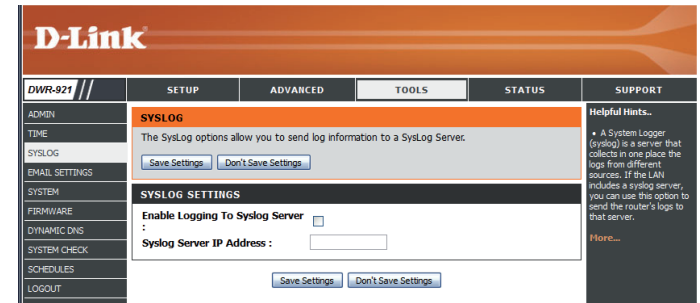

E-Mail-Einstellungen

Die **E-Mail-Einstellungen** können verwendet werden, um die Systemprotokolldateien, Router-Warnmeldungen und Benachrichtigungen zu Firmware-Aktualisierungen an eine E-Mail-Adresse zu senden. Sollten Sie Änderungen der Einstellungen vorgenommen haben, klicken Sie auf **Save Settings** (Einstellungen speichern), um sie zu speichern.

- Enable E-mail Notification (E-Mail-Benachrichtigung aktivieren):** Wenn diese Option aktiviert ist, werden Router-Aktivitätsprotokolle an eine angegebene E-Mail-Adresse gesendet.
- SMTP Server IP and Port (SMTP Server-IP-Adr. und Port):** Geben Sie die IP-Adresse des SMTP-Servers ein, die der Router zum Senden der E-Mails verwenden soll. Geben Sie die vollständige IP-Adresse, gefolgt von einem Doppelpunkt (:) und der Portnummer, ein (z. B. 123.123.123.1:25).
- SMTP Username (SMTP-Benutzername):** Geben Sie den Benutzernamen für das SMTP-Konto ein.
- SMTP Password (SMTP-Kennwort):** Geben Sie das Kennwort für das SMTP-Konto ein.
- Send E-mail Alert to (E-Mail-Warnhinweis senden an):** Geben Sie die E-Mail-Adresse ein, an die der Router die E-Mails senden soll.
- E-mail Subject (E-Mail-Betreff):** Geben Sie ein Betreff für die E-Mail ein.
- E-mail Log Now (Aktuelles E-Mail-Protokoll):** Klicken Sie auf diese Schaltfläche, um die aktuellen Protokolle an die angegebene E-Mail-Adresse zu senden.

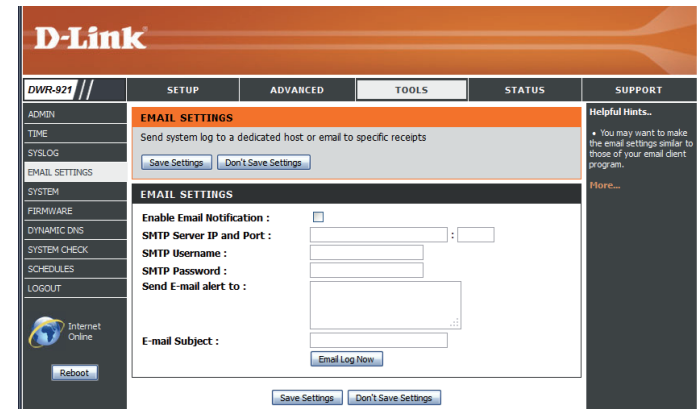

System

Hier können Sie die aktuellen Systemeinstellungen auf eine lokale Festplatte speichern. Sollten Sie Änderungen der Einstellungen vorgenommen haben, klicken Sie auf **Save Settings** (Einstellungen speichern), um sie zu speichern.

Einstellungen auf der lokalen Festplatte speichern

Verwenden Sie diese Option, um Ihre aktuellen Router-Konfigurationseinstellungen in einer Datei zu speichern. Klicken Sie auf **Save** (Speichern). Ein Dateidialogfeld wird angezeigt. Wählen Sie einen Speicherort und einen Dateinamen für die Einstellungen.

Load Settings From Local Hard Drive (Einstellungen von der lokalen Festplatte laden):

Verwenden Sie diese Option, um eine vorher gesicherte Routerkonfiguration zu laden. Klicken Sie auf **Browse...** (Durchsuchen) und wählen Sie die gespeicherte Datei aus. Klicken Sie dann auf **Upload Settings** (Einstellungen hochladen), um diese Einstellungen auf den Router zu übertragen.

Restore To Factory Default Settings (Auf Werkseinstellungen zurücksetzen):

Mithilfe dieser Option werden alle Standardeinstellungen wiederhergestellt. Alle Einstellungen, die nicht gespeichert wurden, gehen dabei verloren, einschließlich aller von Ihnen erstellter Regeln.

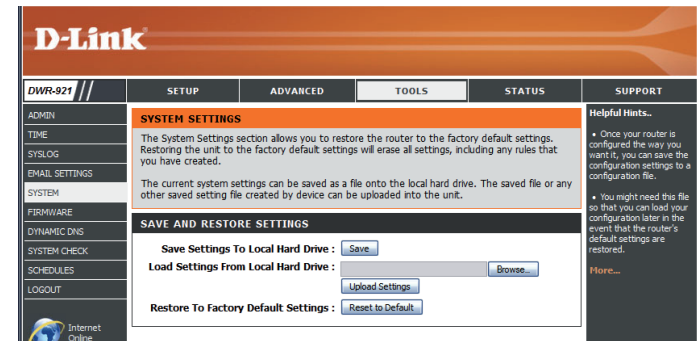

Firmware

Hier können Sie die Firmware Ihres Routers aktualisieren. Vergewissern Sie sich, dass sich die gewünschte Firmware auf der lokalen Festplatte des Computers befindet, und klicken Sie dann auf **Browse** (Durchsuchen), um die Datei hochzuladen. Sie können auf der Support-Seite <http://support.dlink.com> von D-Link prüfen, ob neue Firmware verfügbar ist und Aktualisierungen herunterladen. Sollten Sie Änderungen der Einstellungen vorgenommen haben, klicken Sie auf **Save Settings** (Einstellungen speichern), um sie zu speichern.

Current Firmware Version (Aktuelle Firmware-Version): Zeigt Ihre aktuelle Firmware-Version an.

Current Firmware Date (Aktuelles Firmware-Datum): Zeigt das Freigabedatum Ihrer aktuellen Firmware an.

Upload (Hochladen): Klicken Sie nach dem Herunterladen der neuen Firmware auf **Browse** (Durchsuchen), um die Firmware auf Ihrem Computer zu lokalisieren. Klicken Sie dann auf **Upload** (Hochladen), das Firmware-Upgrade zu starten.

Warnhinweis: Sie müssen zum Hochladen der Firmware-Datei einen verkabelten Computer verwenden. Verwenden sie keinen kabellosen Computer. Schalten Sie während des Upgrade-Vorgangs Ihren Computer oder Router nicht aus und aktualisieren Sie erst das Browser-Fenster, wenn das Upgrade abgeschlossen ist.

Accept Unofficial Firmware (Nicht offizielle Firmware akzeptieren): Wenn es sich bei der Firmware, die Sie installieren möchten, um eine offizielle Freigabe von D-Link handelt, müssen Sie dieses Kontrollkästchen markieren.

Warnhinweis: Inoffizielle Firmware wird nicht unterstützt und könnte Ihr Gerät beschädigen. Der Einsatz inoffizieller Firmware erfolgt auf eigene Gefahr.

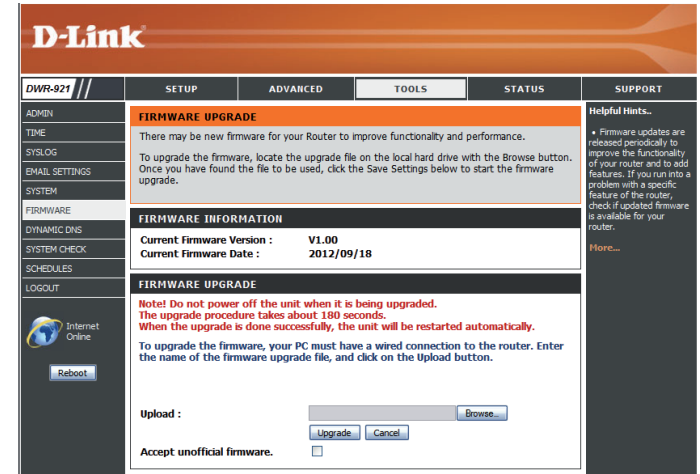

Dynamischer DNS (DDNS)

Die Funktion 'Dynamischer DNS' ermöglicht Ihnen als Host eines Servers (Webserver, FTP-Server oder Spieleserver) mit einem Domännennamen zu fungieren, den Sie sich registriert haben (www.beispieldomain.com), und einer dynamisch zugewiesenen IP-Adresse. Sie können einen der aufgeführten DDNS-Dienste verwenden oder sich für den kostenlosen DDNS-Dienst von D-Link anmelden. Die entsprechende Internetadresse ist **www.dlinkddns.com**. Sollten Sie Änderungen der Einstellungen vorgenommen haben, klicken Sie auf **Save Settings** (Einstellungen speichern), um sie zu speichern.

DDNS: Markieren Sie dieses Kontrollkästchen, um die DDNS-Funktion zu aktivieren.

Provider (Anbieter): Wählen Sie einen DDNS-Dienstanbieter.

Host Name (Hostname): Geben Sie den **Hostnamen** ein, den Sie bei Ihrem DDNS-Dienstanbieter registriert haben.

Username / E-mail (Benutzername / E-Mail): Geben Sie den **Benutzernamen** Ihres DDNS-Kontos ein.

Password / Key (Kennwort / Schlüssel): Geben Sie das **Kennwort** für Ihr DDNS-Konto ein.

The screenshot shows the D-Link web interface for the DWR-921 router. The 'DYNAMIC DNS' section is active, with the 'DDNS' checkbox checked. The 'Provider' is set to 'DyDNS.org(Dynamic)'. The 'Host Name', 'Username / E-mail', and 'Password / Key' fields are empty. There are 'Save Settings' and 'Don't Save Settings' buttons at the bottom of the configuration area. A 'Reboot' button is located at the bottom left of the page.

Systemprüfung

Dieses nützliche Diagnosehilfsprogramm kann verwendet werden, um zu prüfen, ob ein bestimmter Computer eine Verbindung zum Internet hat. Es sendet Ping-Datenpakete und empfängt dann entsprechende Antworten von dem spezifischen Host. Sollten Sie Änderungen der Einstellungen vorgenommen haben, klicken Sie auf **Save Settings** (Einstellungen speichern), um sie zu speichern.

Hostname oder IP-Adresse: Geben Sie einen Hostnamen oder die IP-Adresse ein, an die Sie ein Ping senden möchten, und klicken Sie auf **Ping**. Die Ergebnisse des Ping-Versuchs wird unter **PING RESULT** (Ping-Ergebnis) angezeigt.

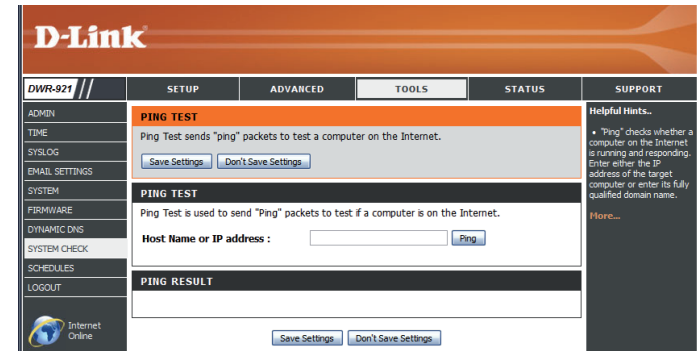

Zeitpläne

In diesem Abschnitt können Sie die Zeitplanregeln für verschiedene Firewall- und Kinderschutz-Funktionen verwalten. Sollten Sie Änderungen der Einstellungen vorgenommen haben, klicken Sie auf **Save Settings** (Einstellungen speichern), um sie zu speichern.

- Enable Schedule (Zeitplan aktivieren):** Markieren Sie dieses Kontrollkästchen, um Zeitpläne zu aktivieren.
- Edit (Bearbeiten):** Klicken Sie auf diese Schaltfläche, um die ausgewählte Regel zu bearbeiten. (Siehe unten.)
- Löschen:** Klicken Sie auf diese Schaltfläche, um die ausgewählte Regel zu löschen.
- Previous Page (Vorherige Seite):** Klicken Sie auf diese Schaltfläche, um die vorherige Seite der Regeln anzuzeigen.
- Next Page (Nächste Seite):** Klicken Sie auf diese Schaltfläche, um die nächste Seite der Regeln anzuzeigen.
Klicken Sie auf diese Schaltfläche, um die Start- und Endzeit und den Namen der Regel anzugeben.
- Add New Rule (Neue Regel hinzufügen):** Klicken Sie auf diese Schaltfläche, um eine neue Regel zu erstellen. (Siehe unten.)
- Name of Rule # (Name der Regelnr.):** Geben Sie Ihrem neuen Zeitplan einen Namen.
- Policy (Richtlinie):** Wählen Sie 'Aktivieren' oder 'Deaktivieren', um zu bestimmen, ob Funktionen, die den Zeitplan verwenden, außer während der angegebenen Zeiten, aktiv oder inaktiv sein sollen.
- Week Day (Wochentag):** Wählen Sie einen Tag der Woche für die Start- und Endzeit.
- Start Time (hh:mm) (Startzeit (hh:mm)):** Geben Sie die Uhrzeit ein, an der der Zeitplan aktiv werden soll.
- End Time (hh:mm) (Endzeit (hh:mm)):** Geben Sie die Uhrzeit ein, an der der Zeitplan deaktiviert werden soll.
Sobald Sie Ihre Änderungen vorgenommen haben, klicken Sie auf **Save Settings** (Einstellungen speichern), um den Zeitplan zu speichern.

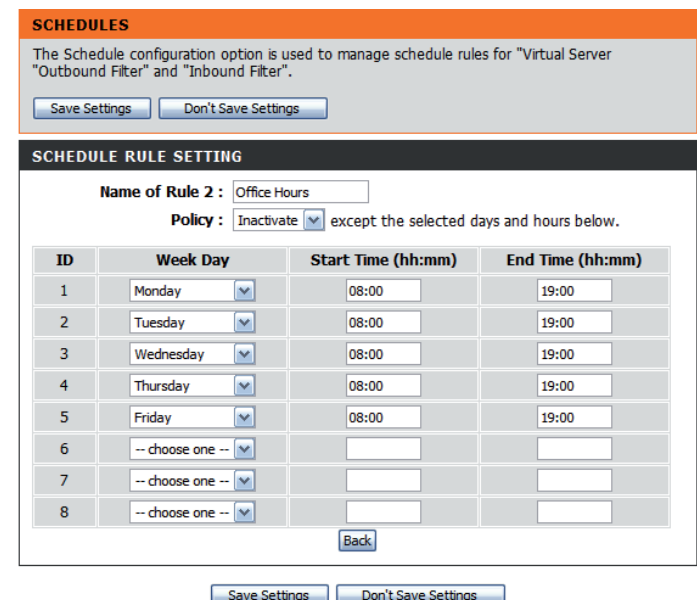
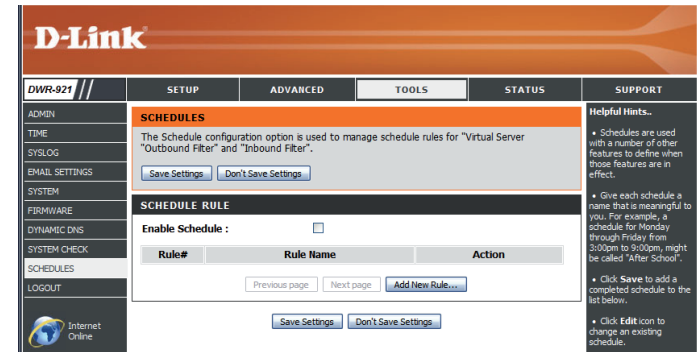

Status

Auf den **STATUS**-Seiten können Sie den aktuellen Status des Routers für verschiedene Kategorien sehen, einschließlich WAN, 3G, Netzwerk und drahtloses Netz. Um diese Statusseiten anzuzeigen, klicken Sie im oberen Teil des Fensters auf **STATUS**.

Geräteinfo

Auf dieser Seite werden alle Details zur Internet- und Netzwerkverbindung angezeigt. Die Firmware-Version wird ebenfalls hier angezeigt.

General (Allgemein): Zeigt die aktuelle Zeit und die Firmware-Version an.

WAN: Zeigt die Details der WAN-Verbindung der Router an.

3G Card (3G-Karte): Zeigt die Details der 3G-Verbindung der Router an.

LAN: Zeigt die Details der LAN-Verbindung der Router an.

Wireless LAN (WLAN): Zeigt die Details der Funkverbindung der Router an.

LAN Computer: Zeigt die Liste der mit dem Router verbundenen Clients an.

The screenshot shows the D-Link DWR-921 web interface. The top navigation bar includes tabs for SETUP, ADVANCED, TOOLS, STATUS (selected), and SUPPORT. The main content area is titled 'DEVICE INFORMATION' and contains the following sections:

- GENERAL:** Time: Sun Sep 16, 2012 22:16:11 -0800; Firmware Version: V1.00, 2012/09/04
- WAN:** Connection Type: DHCP Client; Network Status: Established; Remaining Lease Time: 6 Hour 2 Min 5 Sec; MAC Address: 84:C9:B2:E2:FC7E; IP Address: 172.17.5.131; Subnet Mask: 255.255.255.0; Default Gateway: 172.17.5.254; DNS Server: 192.168.168.249, 192.168.168.201
- 3G/4G CARD:** Card Info: N/A; Link Status: Connecting...; Network Name: N/A
- LAN:** MAC Address: 84:C9:B2:E2:FC7F; IP Address: 192.168.0.1; Subnet Mask: 255.255.255.0; DHCP Server: Enabled
- WIRELESS LAN:** MAC Address: 84:C9:B2:E2:FC7F; Wireless: Enabled; SSID: dlink_DWR-921; Security: Auto(None); Channel: 11; 802.11 Mode: B/G/N Mixed
- LAN COMPUTERS:**

IP Address	Name	MAC
192.168.0.50	06955pcwrxp	00-19-B9-43-71-1E

Protokoll

Hier können Sie das Systemprotokoll anzeigen und herunterladen.

Previous (Zurück): Klicken Sie auf diese Schaltfläche, um die vorherige Seite des Protokolls anzuzeigen.

Next (Weiter): Klicken Sie auf diese Schaltfläche, um die nächste Seite des Protokolls anzuzeigen.

First Page (Erste Seite): Klicken Sie auf diese Schaltfläche, um die erste Seite des Protokolls anzuzeigen.

Last Page (Letzte Seite): Klicken Sie auf diese Schaltfläche, um die letzte Seite des Protokolls anzuzeigen.

Refresh (Aktualisieren): Klicken Sie auf diese Schaltfläche, um das Systemprotokoll zu aktualisieren.

Herunterladen: Klicken Sie auf diese Schaltfläche, um das aktuelle Systemprotokoll auf Ihren Computer herunterzuladen.

Clear Logs (Protokolle löschen): Klicken Sie auf diese Schaltfläche, um den Inhalt des Systemprotokolls zu löschen.

Link to Log Settings (Link zu Protokolleinstellungen): Klicken Sie auf diese Schaltfläche, um die Seite mit den Protokolleinstellungen anzuzeigen.

D-Link

DWR-921

SETUP ADVANCED TOOLS STATUS SUPPORT

DEVICE INFO

LOG

STATISTICS

WIRELESS

LOGOUT

Internet Online

Reboot

VIEW LOG

View Log displays the activities occurring on the device.

Page: 1/2 (Log Number : 18)

Previous Next First Page Last Page

Refresh Download Clear logs

Link To Log Settings

SYSTEM LOG

Time	Message
Sep 16 20:17:56	kernel: klogd started: BusyBox v1.3.2 (2012-04-09 15:21:58 CST)
Sep 16 20:18:00	syslog: Unable to open /var/run/udhcpd.leases for reading
Sep 16 20:18:00	udhcpd[1093]: udhcpd (v0.9.9-pre) started
Sep 16 20:18:00	udhcpd[1093]: Unable to open /var/run/udhcpd.leases for reading
Sep 16 20:18:07	commander: Int NAT Server ...
Sep 16 20:18:10	commander: Start UPNP Daemon !!
Sep 16 20:18:14	commander: STOP WANTYPE Dynamic IP Address
Sep 16 20:18:14	commander: START WANTYPE Dynamic IP Address
Sep 16 20:18:15	udhcpd[2172]: udhcpd (v0.9.9-pre) started
Sep 16 20:18:16	init: Starting pid 2291, console /dev/ttyS1: /bin/ash'
Sep 16 20:18:16	udhcpd[2172]: Lease of 172.17.5.131 obtained, lease time 28800
Sep 16 20:18:17	commander: Synchronization Time Fal. System would re-sync later
Sep 16 20:18:19	commander: Restart UPNP Daemon !!
Sep 16 20:18:19	commander: WAN IP is changed and GRE tunnel need reset
Sep 16 20:18:20	commander: Main WAN status changed I ...

Helpful Hints...

• Check the log frequently to detect unauthorized network usage.

More...

Statistik

Hier können Sie die von Ihrem Router, WAN- und LAN-seitig, übertragenen und empfangenen Datenpakete anzeigen. Der Datenverkehrzähler wird beim Neustart des Geräts zurückgesetzt. Klicken Sie auf **Refresh** (Aktualisieren), wenn Sie die WAN-Statistik aktualisieren möchten.

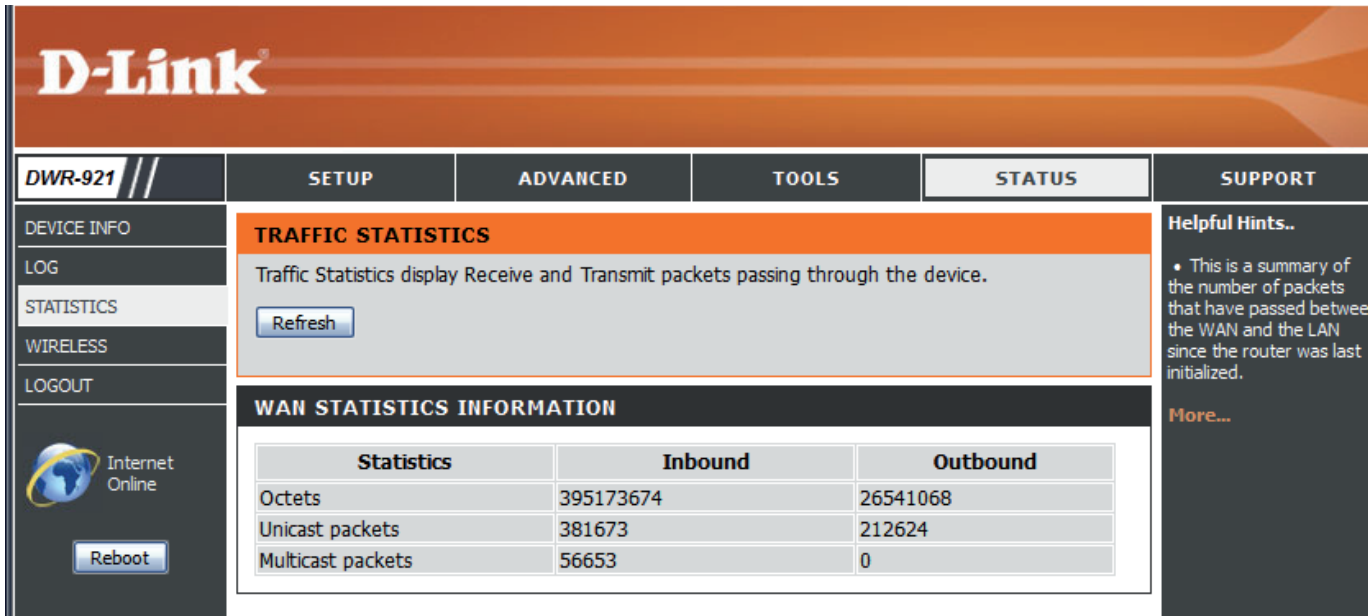

The screenshot displays the D-Link web interface for the DWR-921 router. The top navigation bar includes tabs for SETUP, ADVANCED, TOOLS, STATUS, and SUPPORT. The left sidebar contains links for DEVICE INFO, LOG, STATISTICS (highlighted), WIRELESS, and LOGOUT, along with an Internet Online indicator and a Reboot button. The main content area is titled 'TRAFFIC STATISTICS' and includes a 'Refresh' button. Below this is the 'WAN STATISTICS INFORMATION' table, which shows inbound and outbound traffic data for Octets, Unicast packets, and Multicast packets. A 'Helpful Hints..' section on the right provides additional context.

Statistics	Inbound	Outbound
Octets	395173674	26541068
Unicast packets	381673	212624
Multicast packets	56653	0

Drahtlos

In dieser Tabelle wird eine Liste aller drahtlosen Clients angezeigt, die mit Ihrem drahtlosen Router verbunden sind. Klicken Sie auf **Refresh** (Aktualisieren), um die Liste zu aktualisieren.

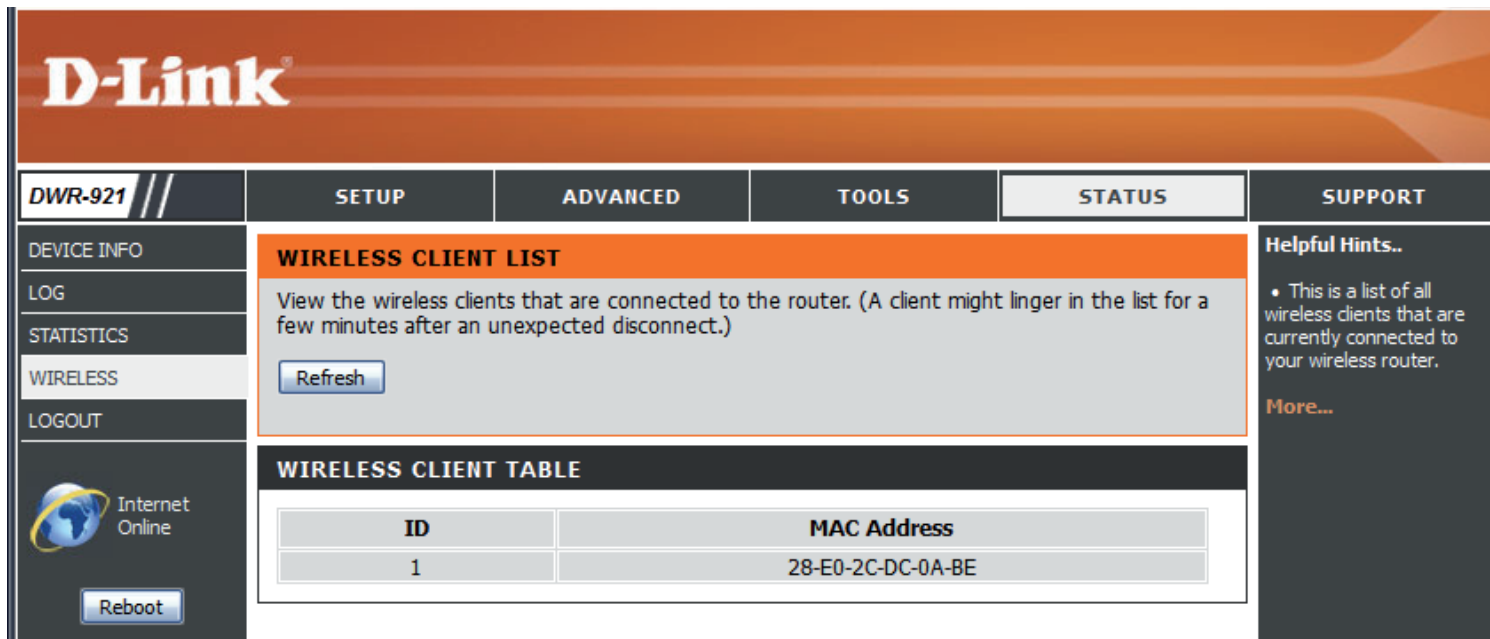

The screenshot shows the D-Link web interface for a DWR-921 router. The top navigation bar includes tabs for SETUP, ADVANCED, TOOLS, STATUS, and SUPPORT. The left sidebar contains links for DEVICE INFO, LOG, STATISTICS, WIRELESS, and LOGOUT, along with an Internet Online indicator and a Reboot button. The main content area is titled 'WIRELESS CLIENT LIST' and contains a 'Refresh' button and a table of wireless clients.

D-Link

DWR-921 //

SETUP ADVANCED TOOLS **STATUS** SUPPORT

DEVICE INFO
LOG
STATISTICS
WIRELESS
LOGOUT

Internet Online
Reboot

WIRELESS CLIENT LIST

View the wireless clients that are connected to the router. (A client might linger in the list for a few minutes after an unexpected disconnect.)

Refresh

WIRELESS CLIENT TABLE

ID	MAC Address
1	28-E0-2C-DC-0A-BE

Helpful Hints..

- This is a list of all wireless clients that are currently connected to your wireless router.

[More...](#)

Support

Die **SUPPORT**-Seiten bieten Hilfe für jeden Abschnitt der Schnittstelle des Gerätes. Um diese Seiten anzuzeigen, klicken Sie im oberen Teil des Fensters auf **SUPPORT** (Hilfe).

SETUP

ADVANCED

TOOLS

STATUS

SUPPORT

The screenshot displays the D-Link web interface for the DWR-921 device. The top navigation bar includes the D-Link logo and tabs for SETUP, ADVANCED, TOOLS, STATUS, and SUPPORT. The left sidebar contains a MENU section with links for SETUP, ADVANCED, TOOLS, STATUS, and LOGOUT, along with an Internet Online status indicator and a Reboot button. The main content area is titled 'SUPPORT MENU' and lists the following help topics:

- [Setup](#)
- [Advanced](#)
- [Tools](#)
- [Status](#)

Below the main menu, there are three sections of help topics:

- SETUP HELP**
 - [Internet](#)
 - [Wireless Settings](#)
 - [Network Settings](#)
 - [Message Service](#)
- ADVANCED HELP**
 - [VIRTUAL SERVER](#)
 - [Application Rules](#)
 - [QOS Engine](#)
 - [MAC Address Filter](#)
 - [Website Filter](#)
 - [Outbound Filter](#)
 - [Inbound Filter](#)
 - [SNMP](#)
 - [Routing](#)
 - [Advanced Wireless](#)
 - [Advanced Network](#)
- TOOLS HELP**
 - [Admin](#)
 - [Time](#)
 - [SysLog](#)
 - [Email settings](#)
 - [System](#)
 - [Firmware](#)
 - [Dynamic DNS](#)
 - [System Check](#)
 - [Schedules](#)

Verbindung zu einem drahtlosen Netzwerk Mit Windows® 7

Benutzer von Windows 7 können ein in das Betriebssystem integriertes Hilfsprogramm zur Herstellung einer Verbindung zu einem drahtlosen Netzwerk verwenden. Wenn Sie ein Programm einer anderen Firma oder Windows 2000 verwenden, lesen Sie bitte im Handbuch Ihres Drahtlos-Adapters zur Hilfe bei der Verbindung zu einem drahtlosen Netzwerk nach. Die meisten Programme besitzen eine 'Site Survey'-Option (Standortübersicht), ähnlich dem unten angezeigten Windows 7 Programm.

Wenn die Meldung 'Drahtlosnetzwerk verfügbar' angezeigt wird, klicken Sie auf die Mitte der Sprechblase, um das Programm zu öffnen, Sie können auch auf das Symbol für drahtlose Verbindungen auf Ihrer Task-Leiste (unterer rechter Bildschirmbereich) klicken.

Das Hilfsprogramm zeigt alle verfügbaren drahtlosen Netzwerke in Ihrem Bereich an.

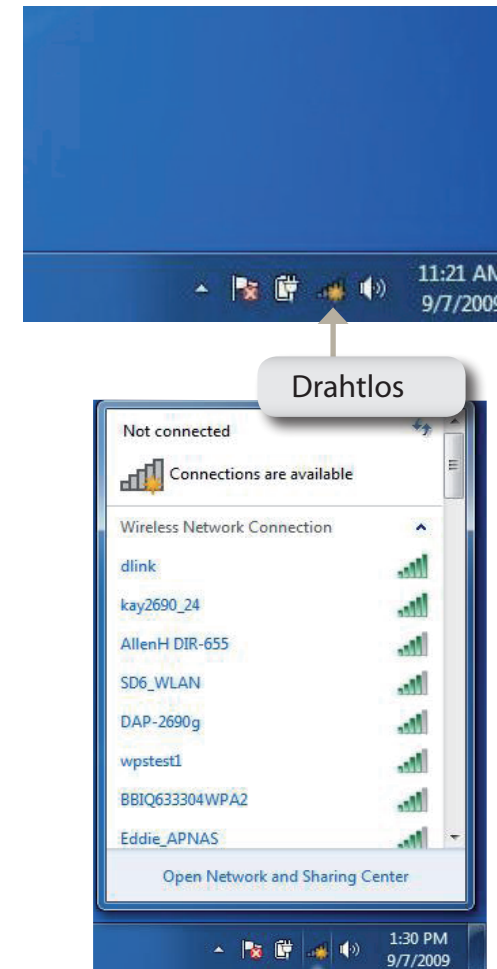

Markieren Sie das drahtlose Netzwerk (SSID), zu dem Sie eine Verbindung herstellen möchten, und klicken Sie auf **Connect** (Verbinden).

Erhalten Sie ein starkes Signal, können aber nicht auf das Internet zugreifen, prüfen Sie Ihre TCP/IP-Einstellungen für Ihren kabellosen Adapter. Weitere Informationen dazu finden Sie hier: „Grundlagen des Netzwerkbetriebs“ auf Seite 82.



Sicherheit für drahtlose Netzwerke konfigurieren

Es wird empfohlen, die drahtlose Sicherheit (WPA/WPA2) auf Ihrem kabellosen Router oder Access Point zu aktivieren, bevor Sie Ihren kabellosen Adapter konfigurieren. Wenn Sie sich einem bereits bestehenden Netzwerk anschließen, müssen Sie den verwendeten Sicherheitsschlüssel oder Kennwortsatz kennen.

1. Klicken Sie auf Ihrer Task-Leiste (unterer rechter Bildschirmbereich) auf das Symbol für drahtlose Verbindungen.

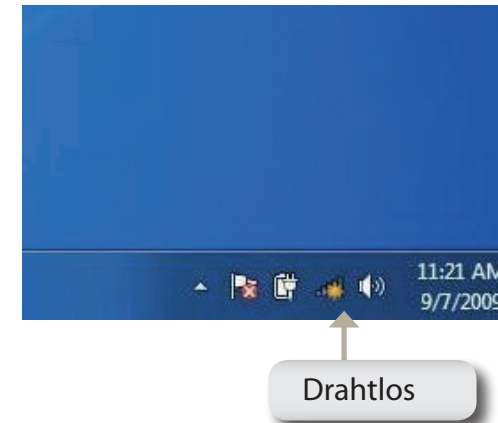

2. Das Hilfsprogramm zeigt alle verfügbaren drahtlosen Netzwerke in Ihrem Bereich an.



3. Markieren Sie das drahtlose Netzwerk (SSID), zu dem Sie eine Verbindung herstellen möchten, und klicken Sie auf **Connect** (Verbinden).



4. Das folgende Fenster wird angezeigt, während Ihr Computer eine Verbindung zu dem Router herzustellen versucht.

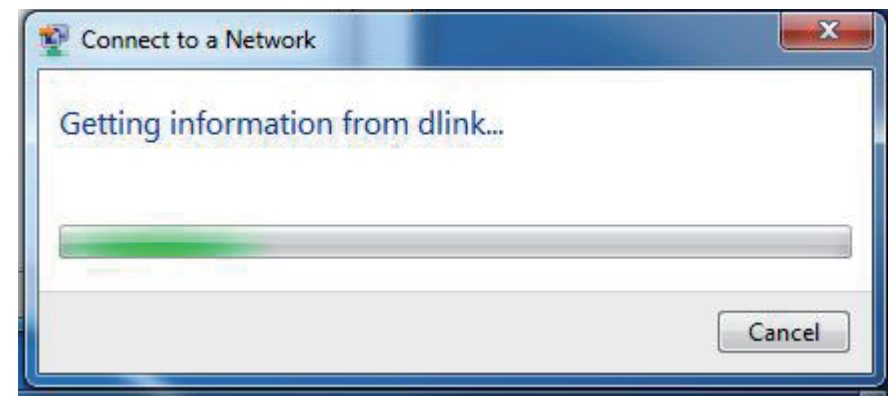

5. Geben Sie den gleichen Sicherheitsschlüssel oder den Kennwortsatz wie den auf Ihrem Router ein und klicken Sie auf **Verbinden**.

Die Herstellung der Verbindung kann 20 bis 30 Sekunden dauern. Wenn keine Verbindung zustande kommt, überprüfen Sie die Korrektheit der Sicherheitseinstellungen. Der Schlüssel oder Kennwortsatz muss exakt mit dem auf dem kabellosen Router übereinstimmen.

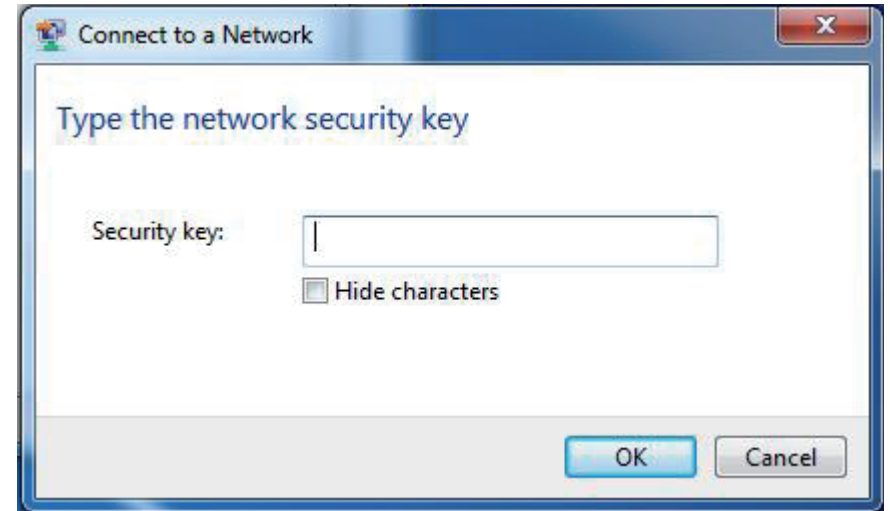

Windows Vista™

Benutzer von Windows® Vista™ können das integrierte Hilfsprogramm für drahtlose Verbindungen verwenden. Sollten Sie ein Hilfsprogramm eines anderen Unternehmens oder Windows® 2000 verwenden, finden Sie die Anweisungen zur drahtlosen Netzverbindung in dem entsprechenden Benutzerhandbuch Ihres drahtlosen Adapters. Die meisten Hilfsprogramme enthalten eine 'Site Survey'-Option (Standortübersicht), die der des Hilfsprogramms in Windows® Vista™, siehe unten, ähnlich ist.

Wenn die Meldung **Drahtlosnetzwerk verfügbar** angezeigt wird, klicken Sie auf die Mitte der Sprechblase, um das Programm zu öffnen

oder

Klicken Sie mit der rechten Maustaste auf das entsprechende Symbol (Computer und Funkwellen) auf Ihrer Task-Leiste (unterer rechter Fensterbereich neben der Anzeige der Uhrzeit). Wählen Sie **Connect to a network** (Mit einem Netzwerk verbinden).

Das Hilfsprogramm zeigt alle verfügbaren drahtlosen Netzwerke in Ihrem Bereich an. klicken Sie auf ein Netzwerk (durch die SSID angezeigt) und klicken Sie dann auf **Connect** (Verbinden).

Erhalten Sie ein starkes Signal, können aber nicht auf das Internet zugreifen, prüfen Sie die TCP/IP-Einstellungen für Ihren drahtlosen (kabellosen) Adapter. Weitere Informationen dazu finden Sie hier: „Grundlagen des Netzwerkbetriebs“ auf Seite 82.

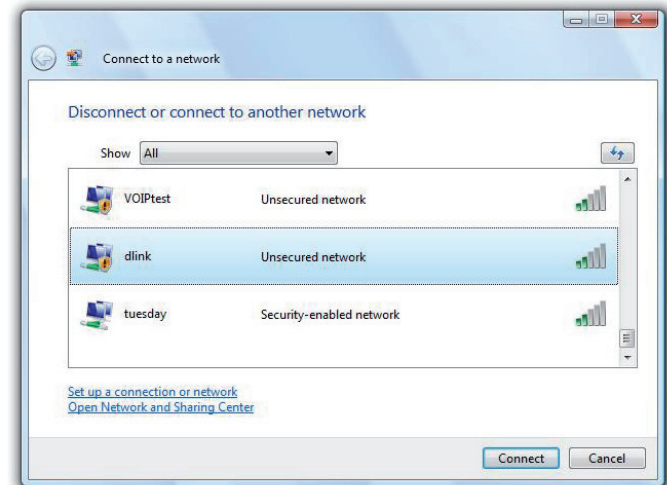
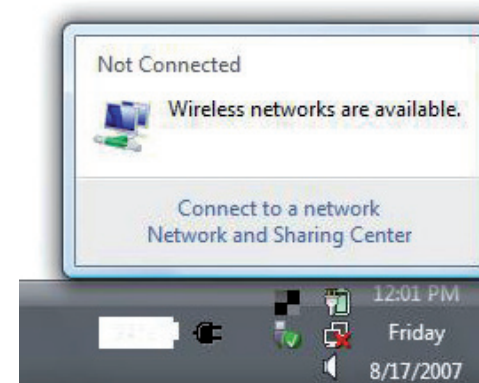

Sicherheit für drahtlose Netzwerke konfigurieren

Es wird empfohlen, die drahtlose Sicherheit (WEP/WPA/WPA2) auf Ihrem kabellosen Router oder Access Point zu aktivieren, bevor Sie Ihren kabellosen Adapter konfigurieren. Wenn Sie sich einem bereits bestehenden Netzwerk anschließen, müssen Sie den verwendeten Sicherheitsschlüssel oder Kennwortsatz kennen.

1. Öffnen Sie das Hilfsprogramm für Drahtlosnetze in Windows® Vista™, indem Sie mit der rechten Maustaste auf das entsprechende Symbol in Ihrer Task-Leiste klicken (unterer rechter Bildschirmbereich). Wählen Sie **Connect to a network** (Mit einem Netzwerk verbinden).
2. Markieren Sie das drahtlose Netzwerk (SSID), zu dem Sie eine Verbindung herstellen möchten, und klicken Sie auf **Connect** (Verbinden).

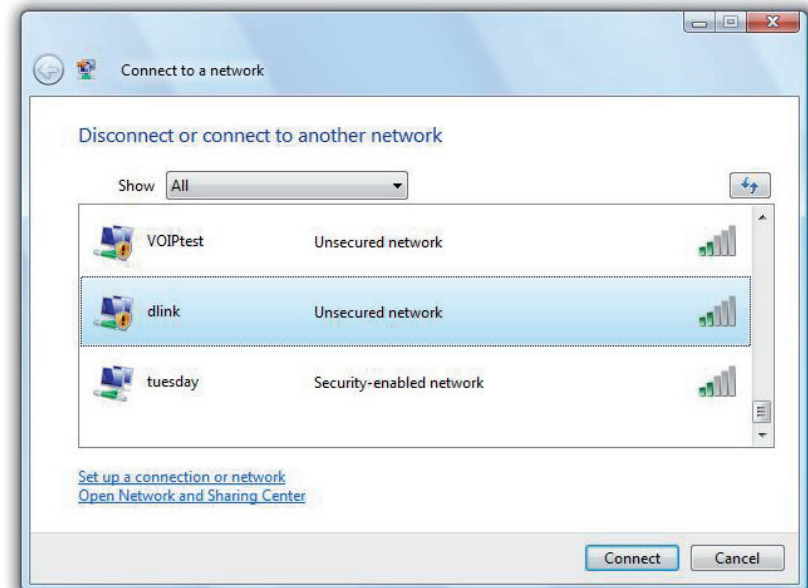
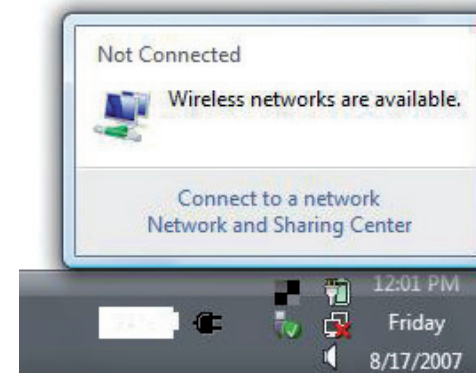

3. Geben Sie den gleichen Sicherheitsschlüssel oder den Kennwortsatz wie den auf Ihrem Router ein und klicken Sie auf **Connect** (Verbinden).

Die Herstellung der Verbindung kann 20 bis 30 Sekunden dauern. Wenn keine Verbindung zustande kommt, überprüfen Sie die Korrektheit der Sicherheitseinstellungen. Der Schlüssel oder Kennwortsatz muss exakt mit dem auf dem kabellosen Router übereinstimmen.

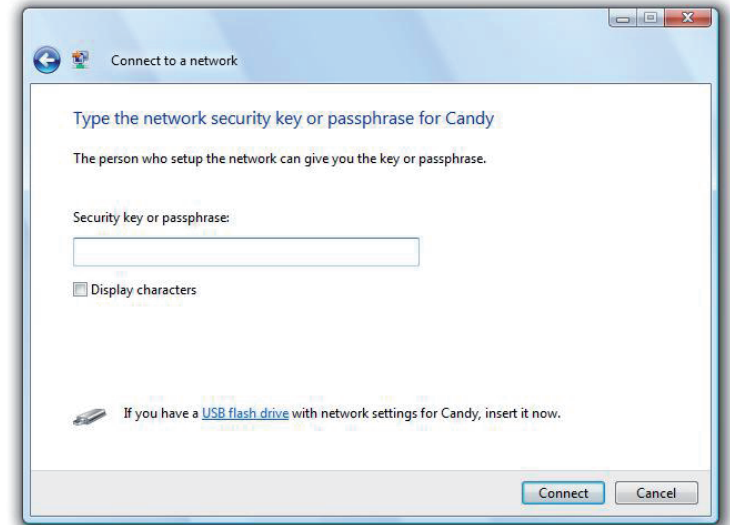

Verbindung zu einem drahtlosen Netzwerk Windows® XP

Benutzer von Windows® XP können das integrierte Hilfsprogramm für konfigurationsfreie drahtlose Verbindungen (Zero Configuration Utility) verwenden. Die folgenden Anleitungen gelten für Nutzer des Service Pack 2. Sollten Sie ein Hilfsprogramm eines anderen Unternehmens oder Windows® 2000 verwenden, finden Sie die Anweisungen zur drahtlosen Netzverbindung in dem entsprechenden Benutzerhandbuch Ihres drahtlosen Adapters. Die meisten Hilfsprogramme enthalten eine "Site Survey"-Option (Standortübersicht), die der des Hilfsprogramms in Windows® XP ähnlich ist.

Wenn die Meldung **Drahtlosnetzwerk verfügbar** angezeigt wird, klicken Sie auf die Mitte der Sprechblase, um das Programm zu öffnen

oder

Klicken Sie mit der rechten Maustaste auf das entsprechende Symbol (Computer und Funkwellen) auf Ihrer Task-Leiste (unterer rechter Fensterbereich neben der Anzeige der Uhrzeit). Wählen Sie **View Available Wireless Networks** (Verfügbare drahtlose Netze anzeigen).

Das Hilfsprogramm zeigt alle verfügbaren drahtlosen Netzwerke in Ihrem Bereich an. klicken Sie auf ein Netzwerk (durch die SSID angezeigt) und klicken Sie dann auf **Connect** (Verbinden).

Erhalten Sie ein starkes Signal, können aber nicht auf das Internet zugreifen, prüfen Sie die TCP/IP-Einstellungen für Ihren drahtlosen (kabellosen) Adapter. Weitere Informationen dazu finden Sie hier: „Grundlagen des Netzwerkbetriebs“ auf Seite 82.

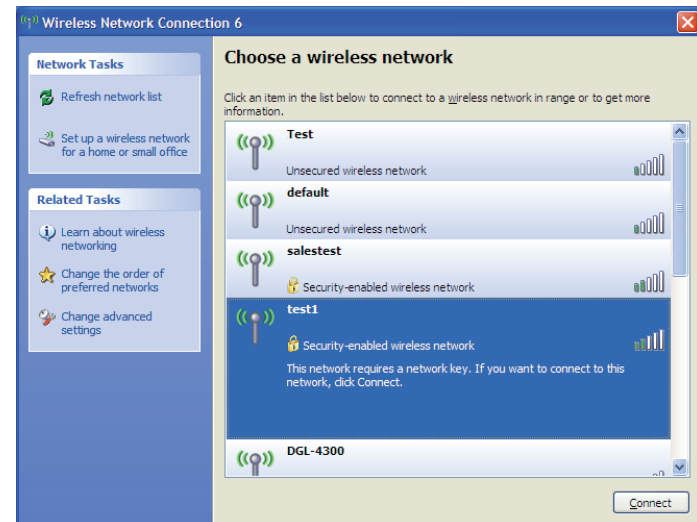
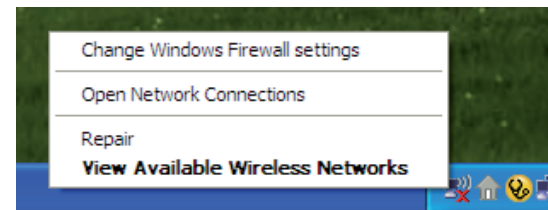
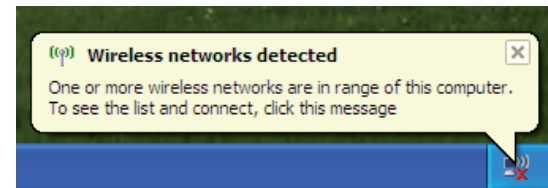

WEP konfigurieren

Es wird empfohlen, WEP auf Ihrem kabellosen Router oder Access Point zu aktivieren, bevor Sie Ihren kabellosen Adapter konfigurieren. Wenn Sie sich einem bestehenden Netzwerk anschließen, müssen Sie den verwendeten WEP-Schlüssel kennen.

1. Öffnen Sie das Hilfsprogramm für drahtlose Netze in Windows[®] XP, indem Sie mit der rechten Maustaste auf das entsprechende Symbol in Ihrer Task-Leiste klicken (unterer rechter Bildschirmbereich). Wählen Sie **View Available Wireless Networks** (Verfügbare drahtlose Netze anzeigen).

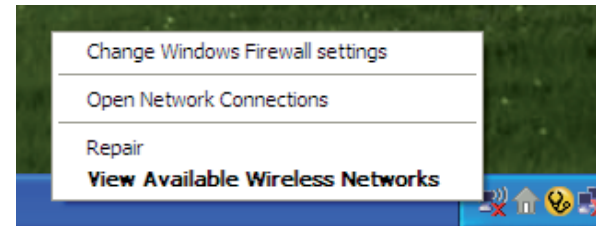

2. Markieren Sie das drahtlose Netzwerk (SSID), zu dem Sie eine Verbindung herstellen möchten, und klicken Sie auf **Connect** (Verbinden).

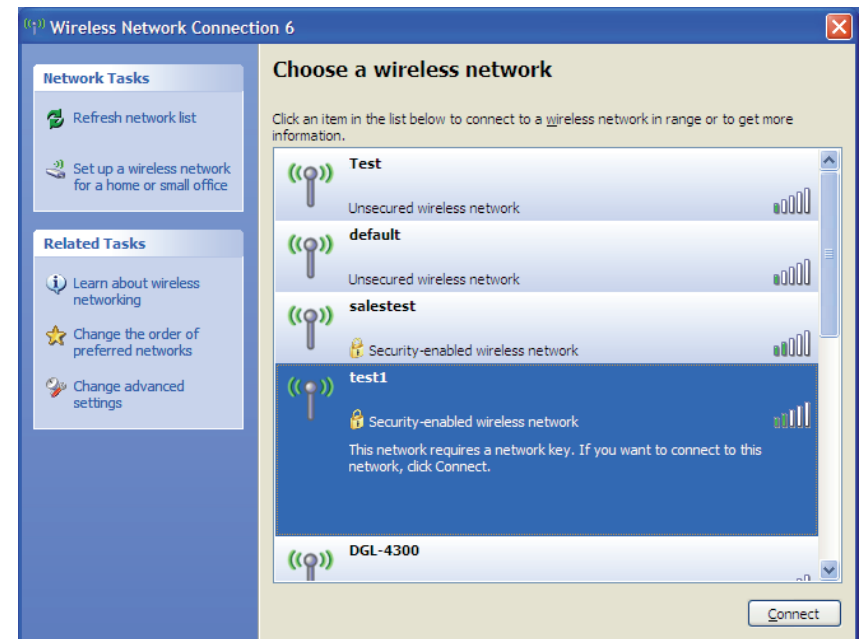

3. Das Dialogfeld **Wireless Network Connection** (Drahtlose Netzwerkverbindung) wird angezeigt. Geben Sie den gleichen WEP-Schlüssel wie den auf Ihrem Router ein und klicken Sie auf **Connect** (Verbinden).

Die Herstellung der Verbindung kann 20 bis 30 Sekunden dauern. Wird keine Verbindung hergestellt, überprüfen Sie die Korrektheit der WEP-Einstellungen. Der WEP-Schlüssel muss exakt dem auf dem drahtlosen Router entsprechen.

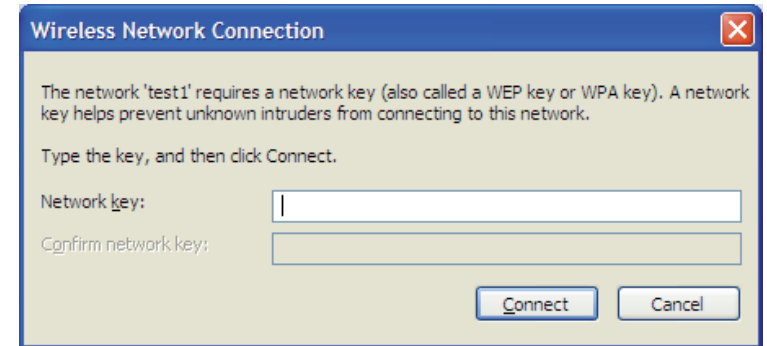

WPA-PSK konfigurieren

Es wird empfohlen, WPA auf Ihrem kabellosen Router oder Access Point zu aktivieren, bevor Sie Ihren kabellosen Adapter konfigurieren. Wenn Sie sich einem bereits bestehenden Netzwerk anschließen, müssen Sie den verwendeten WPA-Schlüssel kennen.

1. Öffnen Sie das Hilfsprogramm für drahtlose Netze in Windows[®] XP, indem Sie mit der rechten Maustaste auf das entsprechende Symbol in Ihrer Task-Leiste klicken (unterer rechter Bildschirmbereich). Wählen Sie **View Available Wireless Networks** (Verfügbare drahtlose Netze anzeigen).

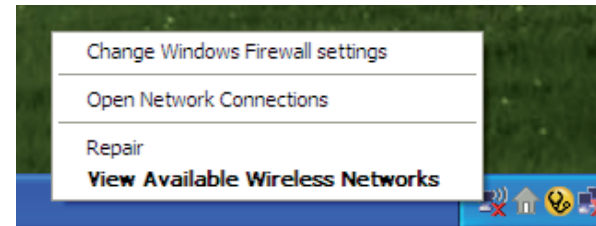

2. Markieren Sie das drahtlose Netzwerk (SSID), zu dem Sie eine Verbindung herstellen möchten, und klicken Sie auf **Connect** (Verbinden).

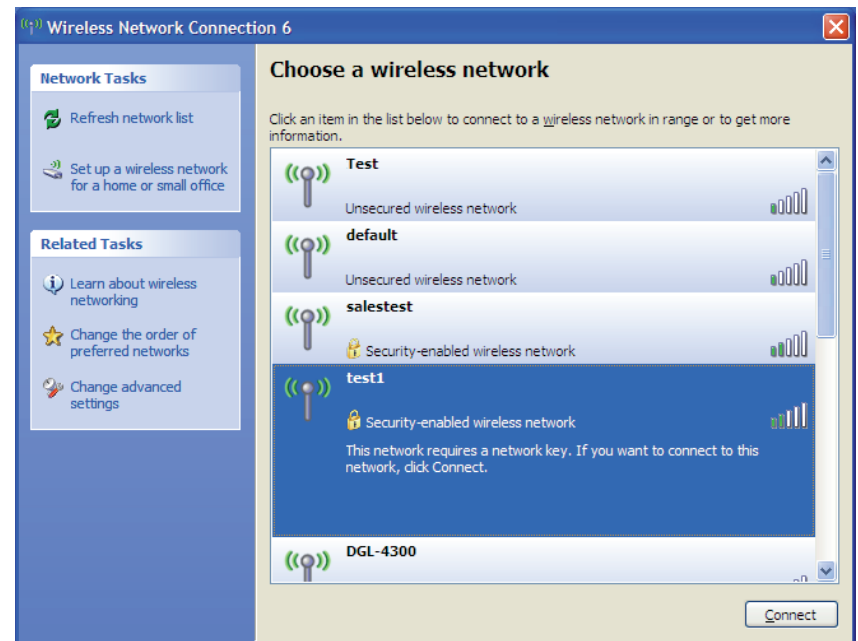

3. Das Dialogfeld **Wireless Network Connection** (Drahtlose Netzwerkverbindung) wird angezeigt. Geben Sie den WPA-PSK-Kennwortsatz ein und klicken Sie auf **Verbinden**.

Die Herstellung der Verbindung kann 20 bis 30 Sekunden dauern. Kommt keine Verbindung zustande, überprüfen Sie die Korrektheit der WPA-PSK-Einstellungen. Der WPA-PSK-Kennwortsatz muss exakt mit dem auf dem drahtlosen Router übereinstimmen.

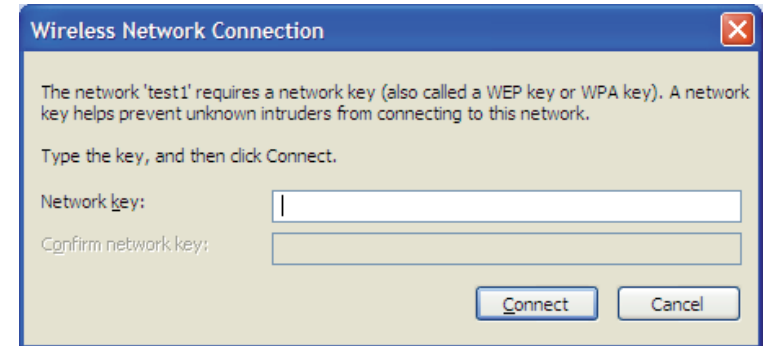

Fehlerbehebung

Dieses Kapitel bietet Lösungen für Probleme an, die während der Installation und des Betriebs des DWR-921 auftreten können. Lesen Sie die folgenden Beschreibungen, wenn Sie Probleme haben.

1. Warum habe ich keinen Zugriff auf das webbasierte Konfigurationsprogramm?

Bei Eingabe der IP-Adresse des D-Link-Routers (192.168.0.1 beispielsweise) stellen Sie keine Verbindung zu einer Website auf dem Internet her oder müssen sie herstellen. Bei dem Gerät ist das Hilfsprogramm im ROM-Chip des Geräts selbst integriert. Ihr Computer muss allerdings in demselben IP-Subnetz sein, um eine Verbindung zum webbasierten Hilfsprogramm herzustellen.

- Stellen Sie sicher, dass Sie einen aktualisierten Webbrowser mit aktiviertem Java haben. Folgendes wird empfohlen:
 - Internet Explorer 6 oder höher
 - Netscape 8 oder höher
 - Mozilla 1.7.12 (5.0) oder höher
 - Opera 8.5 oder höher
 - Safari 1.2 oder höher (mit Java 1.3.1 oder höher)
 - Camino 0.8.4 oder höher
 - Firefox 1.5 oder höher
- Vergewissern Sie sich, dass die physische Verbindung vorliegt, indem Sie prüfen, ob die Verbindung durch durchgehend leuchtende Lämpchen auf dem Gerät angezeigt wird. Zeigt das Gerät kein durchgehend leuchtendes Licht für die Verbindung an, versuchen Sie es mit einem anderen Kabel oder stellen Sie, sofern möglich, eine Verbindung zu einem anderen Port auf dem Gerät her. Ist der Computer ausgeschaltet, leuchtet das Verbindungslämpchen möglicherweise nicht.
- Deaktivieren Sie alle laufenden Internet Security-Programme auf Ihrem Computer. Software-Firewalls wie z. B. Zone Alarm, Black Ice, Sygate, Norton Personal Firewall und Windows® XP Firewall können den Zugang zu den Konfigurationsseiten blockieren. Sehen Sie in den Hilfedateien Ihrer Firewall-Software bezüglich weiterer Informationen zu ihrer Deaktivierung oder Konfiguration nach.

- Konfigurieren Sie Ihre Interneteinstellungen:
 - Gehen Sie auf **Start > Einstellungen > Systemsteuerung**. Doppelklicken Sie auf das Symbol **Internetoptionen**. Klicken Sie auf der Registerkarte **Sicherheit** auf die Schaltfläche zur Wiederherstellung der Einstellungen auf den Standard.
 - Klicken Sie auf die Registerkarte **Verbindungen** und stellen Sie die Option 'DFÜ und VPN-Einstellungen' auf 'Keine Verbindung wählen'. Klicken Sie auf die Schaltfläche 'LAN-Einstellungen'. Vergewissern Sie sich, dass nichts markiert ist. Klicken Sie auf **OK**.
 - Gehen Sie zur Registerkarte **Erweitert** und klicken auf die Schaltfläche 'Wiederherstellen', um die Standardeinstellungen wiederherzustellen. Klicken Sie dreimal auf **OK**.
 - schließen Sie Ihren Webbrowser (sofern offen) und öffnen Sie ihn.
- Rufen Sie das Webmanagement auf. Öffnen Sie Ihren Webbrowser und geben Sie die IP-Adresse Ihres D-Link Routers auf der Adresszeile ein. Dies sollte die Anmeldeseite für Ihr Webmanagement öffnen.
- Wenn Sie immer noch nicht auf die Konfiguration zugreifen können, unterbrechen Sie die Stromzufuhr zum Router für 10 Sekunden und schalten Sie ihn dann wieder ein. Warten Sie weitere 30 Sekunden lang und versuchen Sie dann noch einmal, auf die Konfiguration zuzugreifen. Wenn Sie mehrere Computer haben, versuchen Sie eine Verbindung über einen anderen Computer herzustellen.

2. Was tun, wenn ich mein Kennwort vergessen habe?

Wenn Sie Ihr Kennwort vergessen haben, müssen Sie Ihren Router zurücksetzen. Beachten Sie bitte, dass dieser Vorgang alle Ihre Einstellungen auf die werkseitigen Standardeinstellungen zurücksetzt.

Um den Router zurückzusetzen, lokalisieren Sie den Reset- bzw. Rücksetzknopf (ein kleines Loch) auf der Rückseite des Geräts. Verwenden Sie dazu bei eingeschaltetem Router einen entsprechend spitzen Gegenstand (z. B. eine Büroklammer) und halten Sie den Knopf 10 Sekunden lang gedrückt. Ziehen Sie den spitzen Gegenstand aus dem Rücksetzloch. Es folgt der Neustart des Routers. Warten Sie etwa 30 Sekunden, bevor Sie auf den Router zugreifen. Die Standard-IP-Adresse ist 192.168.0.1 und der standardmäßige Benutzername ist **admin**. Das Kennwortfeld sollte leer bleiben.

Grundlagen drahtloser Netze

Drahtlose Produkte von D-Link basieren auf Industriestandards und dienen zur Bereitstellung drahtloser Verbindungen von hoher Geschwindigkeit, die zuhause, im Geschäftsumfeld oder zum öffentlichen Zugriff auf drahtlose Netzwerke leicht und problemlos verwendet werden können. Mit der strikten Einhaltung der IEEE-Standards bietet Ihnen die Drahtlos-Produktpalette von D-Link die Möglichkeit, sicher auf die gewünschten Daten zuzugreifen - überall und jederzeit. So genießen Sie alle Freiheiten, die Ihnen drahtlose Netzwerke bieten.

Ein drahtloses WLAN (Wireless Local Area Network/drahtloses lokales Netzwerk) ist ein Netzwerk aus Computern, in dem Daten über Funksignale statt Kabel gesendet und empfangen werden. Die Verwendung von WLAN nimmt nicht nur zuhause und in Büros ständig zu, sondern auch in der Öffentlichkeit, wie auf Flughäfen, in Cafés und Universitäten. Innovative Methoden zur Nutzung der WLAN-Technologie helfen, effizienter zu arbeiten und zu kommunizieren. Darüber hinaus hat sich die erhöhte Mobilität ohne Kabel und andere feste Infrastrukturobjekte für viele Nutzer als vorteilhaft erwiesen.

Nutzer dieser drahtlosen Technik können die gleichen Anwendungen wie in einem verkabelten Netz verwenden. So unterstützen die in Laptops und Desktop-Systemen verwendeten Funkadapterkarten die gleichen Protokolle wie Ethernet-Adapterkarten.

Oftmals ist es für mobile Netzgeräte von Vorteil, Verbindungen zu einem herkömmlichen Ethernet-LAN herstellen zu können, um Server, Drucker oder eine Internetverbindung zu nutzen, die durch das kabelgebundene LAN bereitgestellt werden. Ein drahtloser/kabelloser Router ist ein Gerät, das diese Verbindung bereitstellt.

Was bedeutet "drahtlos"?

Drahtlose oder Wi-Fi-Technologie ist eine Möglichkeit, Ihren Computer an ein Netzwerk anzuschließen, ohne Kabel zu verwenden. Wi-Fi, ein über 300 Unternehmen umfassendes Konsortium, das Produkte verschiedener Hersteller auf der Basis des IEEE 802.11 Standards zertifiziert und so den Betrieb mit verschiedenen drahtlosen Geräten gewährleistet, nutzt Funkfrequenzen zur drahtlosen Verbindung von Computern an beliebigen Standorten im Netz, zuhause oder im Büro.

Warum drahtlose Technologie von D-Link?

D-Link ist weltweit führender und preisgekrönter Designer, Entwickler und Hersteller von Netzwerkprodukten. D-Link liefert die Leistung, die Sie brauchen, zu einem Preis, den Sie sich leisten können. D-Link bietet Ihnen alle Produkte, die Sie zur Einrichtung Ihres Netzwerks benötigen.

Wie funktioniert ein drahtloses Netzwerk?

Die drahtlose Kommunikation in einem Netzwerk ist mit jener über ein schnurloses Telefon zu vergleichen. Funksignale übertragen Daten von einem Punkt A zu einem Punkt B. Allerdings unterliegt diese Technologie bestimmten Einschränkungen, in welchem Maße Sie auf das Netzwerk zugreifen können. So müssen Sie sich innerhalb der Reichweite des Funknetzbereichs befinden, um eine Verbindung zu Ihrem Computer herstellen zu können. Zwei Drahtlos-Netze (auch Funknetze oder kabellose Netze genannt) werden unterschieden: WLAN (Wireless Local Area Network) und WPAN (Wireless Personal Area Network).

Wireless Local Area Network (WLAN)

In einem WLAN oder drahtlosen lokalen Netzwerk verbindet ein Gerät, als Access Point (AP) oder auch Basisstation bezeichnet, Computer mit dem Netzwerk. Der Access Point verfügt über eine kleine Antenne, mit der Daten über Funksignale übertragen werden können. Bei einem in Innenräumen aufgestellten Access Point sind Reichweiten bis zu 90 m möglich. Ein Access Point kann im Freien eine Reichweite von 48 km erreichen und dadurch an Orten wie Produktionsstätten, Industrieanlagen, Schul- und Universitätsgeländen, Flughäfen, Golfplätzen und vielen anderen Orten und Einrichtungen im Freien genutzt werden.

Wireless Personal Area Network (WPAN)

Bluetooth ist der Industriestandard für die drahtlose Vernetzung von Geräten über kurze Distanz. Bluetooth-Geräte in einem WPAN haben eine Reichweite von bis zu 9 m.

Im Vergleich zu WLAN sind Geschwindigkeiten und Reichweiten geringer, dafür wird wesentlich weniger Strom verbraucht, ideal für den privaten Gebrauch von Mobiltelefonen, PDAs, Kopfhörern, Laptops, Lautsprechern und anderen batteriebetriebenen Geräten.

Wer nutzt die drahtlose Technologie?

Die Drahtlostechnologie ist in den letzten Jahren so populär geworden, dass sie fast jeder nutzt. Sei es zu Hause, im Büro, im Geschäft - D-Link hat die passende drahtlose Lösung dafür.

Home

- Breitbandzugriff für alle zuhause
- Im Web surfen, E-Mails abrufen, Instant Messaging und vieles mehr
- Keine lästigen Kabel mehr im Haus
- Einfach und leicht zu bedienen

Klein- und Heimbüros

- Behalten Sie zuhause die Übersicht wie im Büro
- Fernzugriff auf Ihr Büronetz von zuhause
- Teilen Sie Internetverbindung und Drucker mit mehreren Computern
- Kein spezieller Büroraum nötig

Wo wird die drahtlose Technologie verwendet?

Die drahtlose Technologie wird nicht nur zuhause oder im Büro immer beliebter, sondern breitet sich überall immer weiter aus. Vielen gefällt die Freiheit, die Mobilität bietet, und die Technologie ist inzwischen so beliebt, dass mehr und mehr öffentliche Einrichtungen nun drahtlose Zugriffsmöglichkeiten bereitstellen. Die drahtlose Verbindungsmöglichkeit an öffentlichen Orten wird gewöhnlich "Hotspot" genannt.

Mithilfe eines D-Link Cardbus Adapters und Ihrem Laptop können Sie auf einen solchen Hotspot zugreifen und eine Verbindung zum Internet von fernen Standorten aus herstellen, wie z. B. von Flughäfen, Hotels, Cafés, Bibliotheken, Restaurants und Kongress- und Tagungszentren.

Ein drahtloses Netzwerk ist leicht einzurichten. Wenn Sie es jedoch zum ersten Mal installieren, kann es schon eine Herausforderung sein, wenn Sie nicht wissen, wie Sie beginnen sollen. Wir haben deshalb einige schrittweise Anleitungen und Tipps zusammengestellt, die Ihnen bei der Einrichtung eines solchen drahtlosen Netzwerks helfen sollen.

Tipps

Hier sind ein paar Punkte, die Sie bei der Installation eines drahtlosen Netzes beachten sollten.

Stellen Sie Ihren Router oder Access Point an zentraler Stelle auf

Achten Sie darauf, den Router/Access Point an einem zentralen Punkt in Ihrem Netzwerk aufzustellen, um die bestmögliche Leistung zu gewährleisten. Versuchen Sie, den Router/Access Point so hoch wie möglich im Raum aufzustellen, damit das Signal in Ihrem Zuhause entsprechend gestreut wird. In einem Haus mit zwei Stockwerken brauchen Sie für Ihr Netz möglicherweise einen Repeater, um das Signal zu verstärken und so die Reichweite zu erhöhen.

Eliminieren Sie Interferenzen

Stellen Sie Ihre Heimgeräte wie schnurlose Telefone, Mikrowellenherd und Fernsehgeräte so weit wie möglich vom Router/Access Point entfernt auf. Damit reduzieren Sie mögliche Interferenzen, die die Geräte aufgrund ihrer Nutzung der gleichen Frequenz verursachen würden.

Sicherheit

Lassen Sie nicht zu, dass Ihre Nachbarn oder irgendein Eindringling eine Verbindung zu Ihrem drahtlosen Netz herstellt. Sichern Sie Ihr Netz durch Einschalten der WPA- oder WEP-Sicherheitsfunktion des Routers. Genaue Informationen zur Einrichtung dieser Funktion finden Sie im Produkthandbuch.

Drahtlose Modi

Es stehen Ihnen grundsätzlich zwei Vernetzungsmodi zur Verfügung:

- • **Infrastrukturmodus** – Alle drahtlosen Clients stellen eine Verbindung zu einem Access Point oder drahtlosen Router her.
- • **Ad-hoc-Modus** Direkte Verbindung zu einem anderen Computer, zur Peer-to-Peer-Kommunikation, mithilfe von drahtlosen Netzwerkadaptern auf jedem Computer, wie z. B. zwei oder mehr Wireless Network Adapter.

Ein Infrastrukturnetzwerk umfasst einen Access Point oder drahtlosen Router. Alle drahtlosen Geräte oder Clients stellen eine Verbindung zum drahtlosen Router oder Access Point her.

Ein Ad-Hoc-Netzwerk enthält nur Clients, wie z. B. Laptops mit drahtlosen Cardbus-Adaptern. Alle Adapter müssen sich zur Kommunikation im Ad-Hoc-Modus befinden.

Grundlagen des Netzwerkbetriebs

Überprüfung Ihrer IP-Adresse

Nachdem Sie Ihren neuen D-Link-Adapter installiert haben, sollten standardmäßig die TCP/IP-Einstellungen eingerichtet werden, um automatisch eine IP-Adresse von einem DHCP-Server (d. h. drahtlosen Router) zu beziehen. Zur Verifizierung Ihrer IP-Adresse führen Sie bitte folgende Schritte durch.

Klicken Sie auf **Start > Ausführen**. Geben Sie dann im Feld 'Ausführen' *cmd* ein und klicken Sie auf **OK**. (Benutzer von Windows® Vista™ geben *cmd* im Feld **Start > Suchen** ein.)

Geben Sie bei der Eingabeaufforderung *ipconfig* ein und drücken Sie auf die **Eingabetaste**.

Die IP-Adresse, die Subnetzmaske und das Standard-Gateway für Ihren Adapter werden angezeigt.

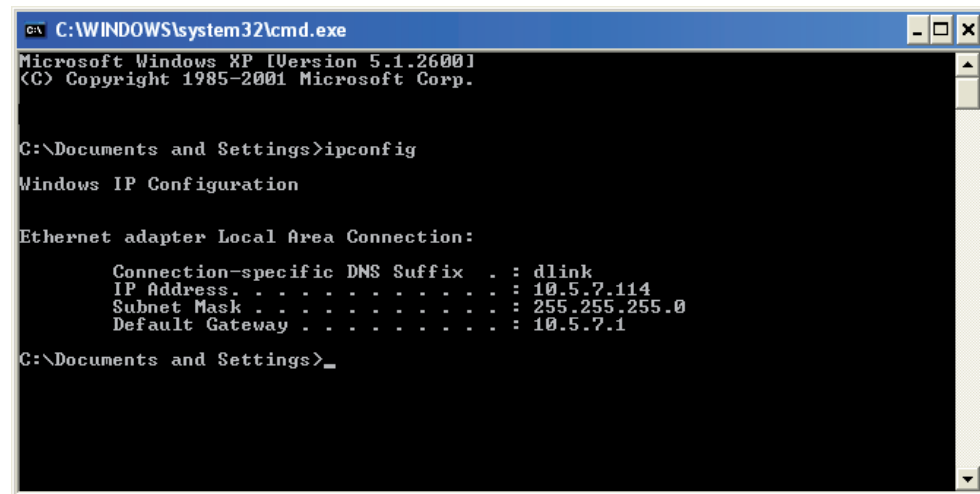

```
C:\WINDOWS\system32\cmd.exe
Microsoft Windows XP [Version 5.1.2600]
(C) Copyright 1985-2001 Microsoft Corp.

C:\Documents and Settings>ipconfig

Windows IP Configuration

Ethernet adapter Local Area Connection:

    Connection-specific DNS Suffix  . : dlink
    IP Address. . . . .                : 10.5.7.114
    Subnet Mask . . . . .              : 255.255.255.0
    Default Gateway . . . . .          : 10.5.7.1

C:\Documents and Settings>_
```

Wenn die Adresse 0.0.0.0 ist, überprüfen Sie Ihre Adapter-Installation, die Sicherheitseinstellungen und die Einstellungen auf Ihrem Router. Einige Firewall-Programme blockieren möglicherweise eine DHCP-Anfrage an neu installierte Adapter.

Statische Zuweisung einer IP-Adresse

Wenn Sie kein(en) DHCP-fähiges(n) Gateway/Router verwenden oder wenn Sie eine statische IP-Adresse zuweisen müssen, führen Sie bitte die folgenden Schritte aus:

- Schritt 1**
- Windows® Vista™ - Klicken Sie auf **Start > Systemsteuerung > Netzwerk und Internet > Netzwerk- und Freigabecenter > Netzwerkverbindungen verwalten**.
- Windows® XP - Klicken Sie auf **Start > Systemsteuerung > Netzwerkverbindungen**.
- Windows® 2000 - Klicken Sie im Desktop mit der rechten Maustaste auf **Netzwerkumgebung > Eigenschaften**.

Schritt 2

Klicken Sie mit der rechten Maustaste auf die **LAN-Verbindung**, die Ihren Netzwerkadapter darstellt, und wählen Sie **Eigenschaften**.

Schritt 3

Markieren Sie **Internetprotokoll (TCP/IP)** und klicken Sie auf **Eigenschaften**.

Schritt 4

Klicken Sie auf **Folgende IP-Adresse verwenden** und geben Sie eine IP-Adresse, die auf dem gleichen Subnetz wie Ihr Netzwerk ist, oder die LAN IP-Adresse auf Ihrem Router ein.

Beispiel: Wenn die LAN IP-Adresse des Routers 192.168.0.1 ist, erstellen Sie Ihre IP-Adresse als 192.168.0.X, wobei X eine Zahl zwischen 2 und 99 ist. Stellen Sie sicher, dass die Zahl, die Sie wählen, nicht bereits im Netzwerk verwendet wird. Richten Sie das Standard-Gateway mit der gleichen Adresse wie der LAN IP-Adresse Ihres Routers (192.168.0.1) ein.

Richten Sie den primären DNS-Server mit der gleichen Adresse wie die LAN IP-Adresse Ihres Routers (192.168.0.1) ein. Ein alternativer sekundärer DNS-Server wird nicht benötigt. Sie können auch einen DNS-Server Ihres Internetdienstanbieters eingeben.

Schritt 5

Klicken Sie zweimal auf **OK**, um Ihre Einstellungen zu speichern.

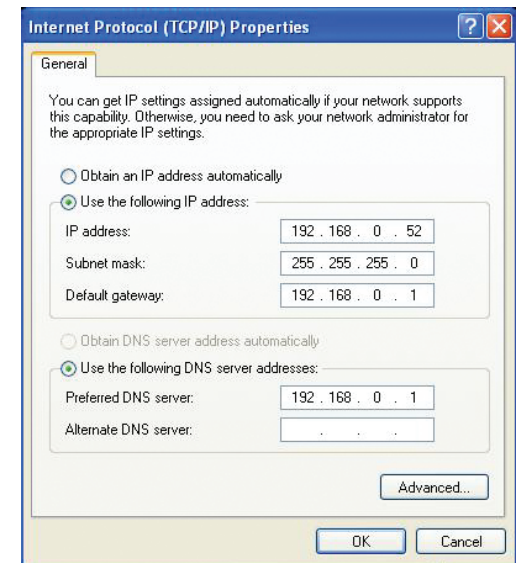

Technische Daten

LTE Band

- 800 / 900 / 1800 / 2600 MHz

UMTS/HSDPA/HSUPA Band ¹

- 900/2100 MHz
- Power Class 3

Datenraten ²

- Bis zu 150 Mbit/s mit 802.11n Clients
- 6/9/11/12/18/24/36/48/54 Mbit/s im 802.11g Modus
- 1/2/5,5/11 Mbit/s im 802.11b Modus
- LTE Uplink: Bis zu 50 Mbit/s
- LTE Downlink: Bis zu 100 Mbit/s

Standards

- 802.11b/g, kompatibel mit 802.11n Geräten
- 802.3
- 802.3u

Sicherheit für drahtlose Netzwerke

- 64/128-Bit WEP (Wired Equivalent Privacy)
- WPA & WPA2 (Wi-Fi Protected Access)

Firewall

- Network Address Translation (NAT)
- Stateful Packet Inspection (SPI)

VPN

- L2TP/PPTP/IPSEC VPN Pass-through

Antenne

- Zwei abnehmbare 3G/4G Antennen

Ports

- Vier LAN-Ports (RJ-45)
- WAN-Port (RJ-45)

USIM-Steckplatz

- Standard 6-Pin SIM-Kartenschnittstelle

LED-Statusanzeigen

- WAN
- LAN
- WLAN
- 3G
- 4G
- SMS
- Signal

Abmessungen (L x B x H)

- 190 x 111,5 x 23,5 mm

Betriebstemperatur

- 0 bis 40 °C

Luftfeuchtigkeit (bei Betrieb)

- 10% bis 90% (nicht kondensierend)

- CE
- Wi-Fi zertifiziert

Zertifizierungen

¹ Unterstütztes Frequenzband ist abhängig von regionaler Hardware-Version.

² Max. drahtlose Signalrate leitet sich aus den Spezifikationen des Standards IEEE 802.11g ab. Der tatsächliche Datendurchsatz schwankt. Netzwerkbedingungen und Umgebungsfaktoren, einschließlich Datenverkehr im Netz, Baumaterialien und Gebäudekonstruktionen sowie Netzwerk-Overhead senken die tatsächliche Datendurchsatzrate. Umgebungsspezifische Faktoren haben eine negative Auswirkung auf Reichweiten drahtloser Signalraten.