

<http://www.wima.de>



COMPETENCE IN CAPACITORS



Kondensatoren für die Elektronik

Ausgabe 2007

■ SMD-Folienkondensatoren Size Codes 1812, 2220, 2824, 4030, 5040, 6054	Polyester metallisiert	WIMA SMD-PET	18	
	Polyethylenphthalat metallisiert	WIMA SMD-PEN	20	
	Polyphenylensulfid metallisiert	WIMA SMD-PPS	22	
■ Film/Folien-Kondensatoren RM 2,5 mm	Polyester Film/Folie	WIMA FKS 02	25	
	Mischdielektrikum Film/Folie	WIMA FKM 02	27	
	Polypropylen Film/Folie	WIMA FKP 02	29	
■ Metallisierte Kondensatoren RM 2,5 mm	Polyester metallisiert	WIMA MKS 02	31	
■ Film/Folien-Kondensatoren RM 5 mm	Polyester Film/Folie	WIMA FKS 2	34	
	Mischdielektrikum Film/Folie	WIMA FKM 2	36	
	Polypropylen Film/Folie	WIMA FKP 2	38	
■ Metallisierte Kondensatoren RM 5 mm	Polyester metallisiert	WIMA MKS 2	40	
	Polyester metallisiert	WIMA MKS 2-XL	42	
	Mischdielektrikum metallisiert	WIMA MKM 2	44	
	Polypropylen metallisiert	WIMA MKP 2	46	
	Polyphenylensulfid metallisiert	WIMA MKI 2	48	
■ Film/Folien-Kondensatoren RM 7,5 bis 15 mm	Polyester Film/Folie	WIMA FKS 3	51	
	Mischdielektrikum Film/Folie	WIMA FKM 3	53	
	Polypropylen Film/Folie	WIMA FKP 3	55	
■ Metallisierte Kondensatoren RM 7,5 bis 37,5 mm	Polyester metallisiert	WIMA MKS 4	57	
	Polyester LN metallisiert	WIMA MKS 4-LN	60	
	Mischdielektrikum metallisiert	WIMA MKM 4	62	
	Polypropylen metallisiert	WIMA MKP 4	64	
■ Impulskondensatoren RM 7,5 bis 37,5 mm	Polypropylen mit doppelseitig metallisierten Belagfolien	WIMA MKP 10	68	
	Polypropylen Metallfolienbeläge/metallisiert	WIMA FKP 4	72	
	Polypropylen Metallfolienbeläge/doppelseitig metallisiert	WIMA FKP 1	74	
■ Snubber-Kondensatoren	Polypropylen mit doppelseitig metallisierten Belagfolien	WIMA Snubber MKP	78	
	Polypropylen Metallfolienbeläge/metallisiert	WIMA Snubber FKP	80	
■ GTO-Kondensatoren	Polypropylen mit doppelseitig metallisierten Belagfolien	WIMA GTO MKP	86	
■ Funk-Entstörkondensatoren RM 7,5 bis 27,5 mm	Polypropylen metallisiert	Klasse X2	WIMA MKP-X2	89
	Polypropylen metallisiert	Klasse Y2	WIMA MKP-Y2	91
	Kondensatorpapier metallisiert	Klasse X2	WIMA MP 3-X2	93
	Kondensatorpapier metallisiert	Klasse X1	WIMA MP 3-X1	95
	Kondensatorpapier metallisiert	Klasse Y2	WIMA MP 3-Y2	97
	Kondensatorpapier metallisiert	Klasse Y2	WIMA MP 3R-Y2	99
■ Energiespeicher mit sehr hohen Kapazitäten	Elektrochemischer Doppelschicht-Kondensator	WIMA SuperCap	102	
■ Allgemeine Angaben	Allgemeine technische Angaben		3	
	Konstruktionsarten von WIMA Kondensatoren		4	
	Typische Eigenschaften und Diagramme der Kunststoffolien-Dielektrika		5	
	Eigenschaften und Vorteile des Kunststoffolien-Kondensators		10	
	Berechnungsbeispiele der zulässigen Belastung von WIMA Kondensatoren		12	
	Verarbeitungs- und Applikationsempfehlungen für WIMA Kondensatoren		14	
	WIMA Qualitäts- und Umweltphilosophie		16	
	Doppelschichtkondensatoren mit Kapazitäten im Farad-Bereich		101	
	Gurtverpackungsarten und -einheiten für WIMA-Kondensatoren		103	
	Bestellbeispiele für WIMA Kondensatoren		105	
	WIMA Bezugsquellen		108	

Allgemeine technische Angaben

Erläuterungen wichtiger Begriffe

Nennkapazität

Die Nennkapazität eines Kondensators wird üblicherweise in pF, nF oder μF angegeben.

Betriebs-/Nennspannung

Jeder Kondensator ist für seine spezifizierte Nennspannung im Dauerbetrieb ausgelegt. Sie basiert regelmäßig auf einer Umgebungstemperatur von $T \leq +85^\circ\text{C}$. Bei höheren Temperaturen wird die max. zulässige Spannung oder „Dauergrenzspannung“ durch Spannungsderating herabgesetzt.

Isolationswiderstand/Zeitkonstante

Neben der Angabe des Isolationswiderstandes in $\text{M}\Omega$ wird auch die Selbstentladezeitkonstante $\tau = R_{is} \cdot C$ als Maß für die Isolationsgüte verwendet. Die Zeitkonstante gibt die Zeit in sec an, innerhalb der die Spannung zwischen den Anschlußdrähten eines aufgeladenen Kondensators durch Selbstentladung auf 37% abgesunken ist. Die Meßzeit für den Isolationswiderstand beträgt 1 min.

Verlustfaktor

Der Verlustfaktor $\tan \delta$ ist der Quotient aus Wirk- und Blindanteil des Scheinwiderstandes.

Die Verluste entstehen hauptsächlich im Dielektrikum, dargestellt durch R im Ersatzschaltbild. Parallel zu R liegt der Isolationswiderstand R_{is} , der allerdings nur bei sehr niedrigen Frequenzen den Verlustfaktor beeinflusst.

Weitere Verluste sind bedingt durch die endliche Leitfähigkeit der Kondensatorbeläge und den Übergangswiderstand zwischen Belägen und Anschlußdrähten, dargestellt im Ersatzschaltbild durch den Reihenwiderstand r. L stellt die verbleibende Eigeninduktivität dar.

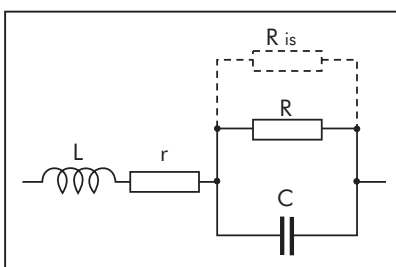

Kapazitätstoleranz

Toleranz ist die zulässige relative in Prozent ausgedrückte Abweichung des Kapazitätswertes vom Nennwert. Die Toleranz muß bei $+20^\circ\text{C}$ gemessen werden und gilt nur für den Zeitpunkt der Auslieferung. Nach längerer Lagerung oder längerem Gebrauch kann die Toleranz überschritten werden.

Die Toleranz (mit Ausnahme von $\pm 20\%$) wird im allgemeinen in Klarschrift auf den Kondensatorkörper aufgedruckt.

Temperaturkoeffizient der Kapazität (TK_C)

Der Temperaturkoeffizient α gibt an, um welchen Bruchteil sich der bei $+20^\circ\text{C}$ gemessene Kapazitätswert ändert, wenn die Umgebungstemperatur um 1°C steigt:

$$C_T = C_{20} \cdot [1 + \alpha \cdot (T - 20^\circ\text{C})]$$

C_{20} = Kapazität bei $+20^\circ\text{C}$

C_T = Kapazität bei T

α = kann positiv oder negativ sein.

Impulsbelastung

Diese Angaben beziehen sich auf eine Prüfschaltung entsprechend DIN-IEC 60384 Teil 1.

Die Prüfspannung entspricht der Nenngleichspannung, die Prüfung erfolgt mit 10000 Impulsen, die Folgefrequenz beträgt 1Hz. Die Angaben für einzelne Kondensatorreihen sind z.B. aus den CECC Bauartspezifikationen abgeleitet. Die Nenn- bzw. Betriebs-Flankensteilheit wird mit 1/10 der Prüf-Flankensteilheit vorgeschrieben. Die Angabe der Flankensteilheit F in $\text{V}/\mu\text{s}$ ist indirekt die Angabe für die max. Strombelastbarkeit.

$$I = F \cdot C \cdot 1,6$$

C in μF / I in A

Die Angaben für die Flankensteilheit beziehen sich auf den vollen Nennspannungshub, so dass bei kleineren Betriebsspannungen auch die zulässigen Flankensteilheiten zunehmen können.

Warnhinweise/Technische Beratung

Wechselspannungsbelastung am Netz

Gleichspannungskondensatoren, unabhängig von ihrer Wechselspannungsangabe, dürfen mit Rücksicht auf Störimpulse

nicht am Netz betrieben werden. Hierzu sind ausschließlich approbierte Funk-Entstörkondensatoren zu verwenden.

Wärmebelastung in der Applikation

Wird ein Kunststoffolien-Kondensator durch unsachgemäßen Einsatz unter Wechselspannung überlastet, kann es zu einem unzulässig hohen Temperaturanstieg im Bauelement kommen. Dies kann zu einer Schädigung der Dielektrikumsfolie und in der Folge zu einem Kurzschluss bzw. zu Rauchentwicklung oder gar Brand des Kondensators führen. Derselbe Fall kann eintreten, wenn der Kondensator durch eine fremde Wärmequelle überhitzt wird.

Schock- und/oder Vibrationsüberlastung bei größeren Bauformen

Treten in einer Applikation erhöhte Schock- bzw. Vibrationsbelastungen auf, wird empfohlen, voluminöse Kondensatoren, z. B. ab Rastermaß 22,5 mm, in geeigneter Weise zu fixieren, um Anschlussdrähte oder Lötverbindungen zu entlasten.

Verarbeitung

Bei der Verarbeitung von Kunststoffolien-Kondensatoren sind unbedingt die Applikationsempfehlungen bezüglich Lötverfahren bzw. Reinigungs- und Trocknungsprozesse zu beachten.

Allgemeine Hinweise

Alle Katalogdaten, Werteübersichten und Applikationshinweise entsprechen dem aktuellen technischen Stand und wurden so sorgfältig wie möglich ausgearbeitet. Sie sind als grundsätzliche Information zu verstehen. Abweichungen und Konstruktionsänderungen behalten wir uns vor. Von den Katalogangaben abweichende, kundenspezifische Sonderanfertigungen entbinden, unabhängig von zugrundeliegenden Werknormen, Spezifikationen o. ä., den Anwender nicht von seiner Sorgfaltspflicht hinsichtlich der Wareneingangs- und Fertigungskontrollen. Bei Bezug von Bauteilen über Zweit- oder Drittanbieter empfehlen wir unbedingt den Abgleich technischer Daten mit den Herstellerangaben. Im Zweifelsfall sollte immer unsere technische Beratung in Anspruch genommen werden, da wir für Schäden die durch unsachgemäße Verarbeitung oder Anwendung unserer Kondensatoren entstehen, keine Verantwortung übernehmen können.

Konstruktionsarten von WIMA-Kondensatoren

Aufbau Film/Folien Kondensatoren

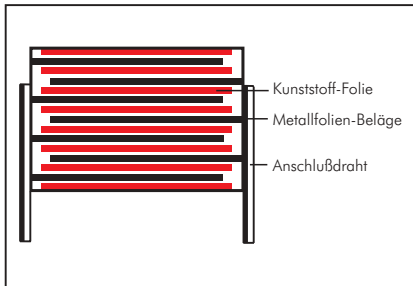

WIMA Typen:

FKS 02	FKM 02	FKP 02
FKS 2	FKM 2	FKP 2
FKS 3	FKM 3	FKP 3

Aufbau metallisierter Kondensatoren

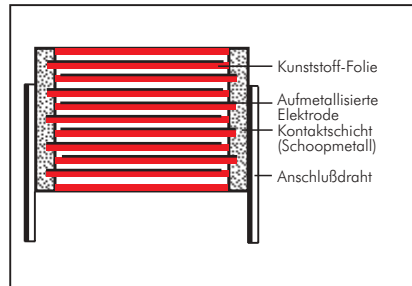

WIMA Typen:

SMD-PET	SMD-PEN	SMD-PPS
MKM 2	MKP 2	MKI 2
MKP 4	MKP-X2	MP 3-X2

Vorteile des Film/Folien Aufbaus:

- Hohe Impuls- bzw. Strombelastbarkeit
 - Hoher Isolationswiderstand
 - Enge Toleranzen bis $\pm 1\%$
- Nachteil: Kurzschluss bei Durchschlag

Vorteile des metallisierten Aufbaus:

- Hohe Kapazitäten in kleinen Bauformen
 - Sehr gute Selbstheilungseigenschaften
 - Sehr gutes Preis-/Leistungsverhältnis
- Nachteil: Geringe Impulsbelastbarkeit

Aufbau Film/Folien Kondensatoren mit innerer Reihenschaltung und einseitig metallisierter, ausheilfähiger Belagfolie

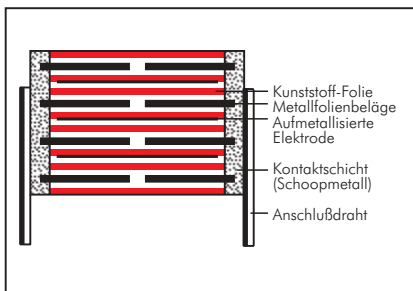

WIMA Typen:

FKP 4	Snubber FKP
-------	-------------

Aufbau Film/Folien Kondensatoren mit innerer Reihenschaltung und doppelseitig metallisierter, ausheilfähiger Belagfolie

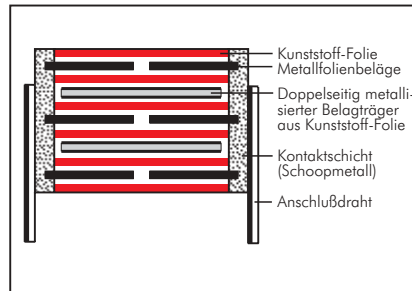

WIMA Typen:

FKP 1

Aufbau impulsfester Kondensatoren mit doppelseitig metallisierter, ausheilfähiger Belagfolie

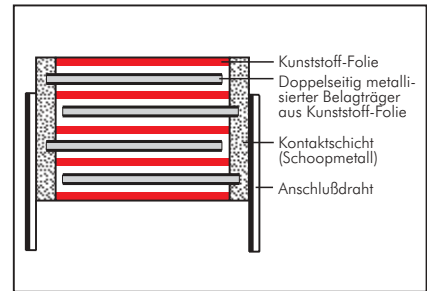

WIMA Typen:

MKP 10*	Snubber MKP*	GTO MKP*
---------	--------------	----------

*bis 250 V~ *bis 250 V~ *bis 250 V~

Aufbau impulsfester Kondensatoren mit innerer Reihenschaltung und doppelseitig metallisierter, ausheilfähiger Belagfolie

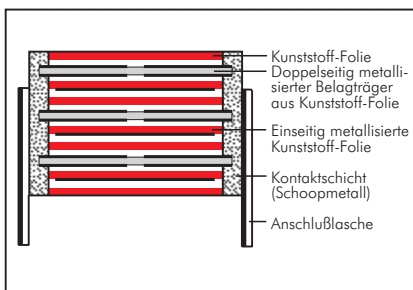

WIMA Typen:

MKP 10*	Snubber MKP*	GTO MKP*
---------	--------------	----------

*400 bis 700 V~ *ab 400 V~ *ab 400 V~

Aufbau impulsfester Kondensatoren mit mehrfacher Reihenschaltung und doppelseitig metallisierter, ausheilfähiger Belagfolie

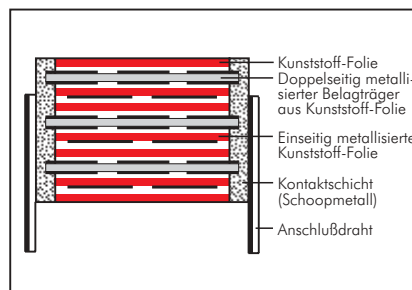

WIMA Typen:

MKP 10*

*900 V~

Aufbau metallisierter Kondensatoren mit innerer Reihenschaltung

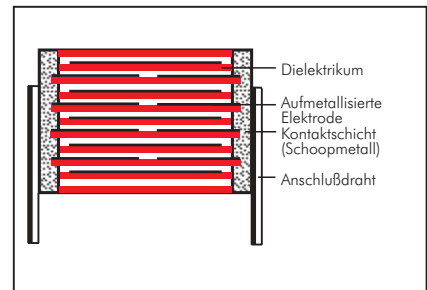

WIMA Typen:

MKS 4*	MKP 4*	MKP-Y2
--------	--------	--------

*400 V~ *400 V~ MP 3R-Y2

Typische Eigenschaften und Diagramme der Polyester (PET) Folie

Polyester Film/Folie-Reihen

FKS 02

FKS 2

FKS 3

Metallisierte Polyester-Reihen

SMD-PET

MKS 02

MKS 2

MKS 2-XL

MKS 4

MKS 4-LN

Anwendungsgebiete

Für allgemeine Gleichspannungsanwendungen wie z. B.

- Bypass
- Abblocken
- Koppeln und Entkoppeln
- Timing

Folieneigenschaften

Dielektrizitätszahl

bei 1 kHz und +23° C:

3,3 mit steigender Temperatur positiv

Spez. Durchgangswiderstand

in Ω cm bei +23° C:

10^{18}

Durchschlagsfestigkeit

(Gleichspannung)

in V/ μ m bei +23° C:

580

Bevorzugter Temperaturbereich

in ° C:

-55 bis +100

Dielektrische Absorption

in % bei + 23° C:

0,20 bis 0,25

Typische Kurven

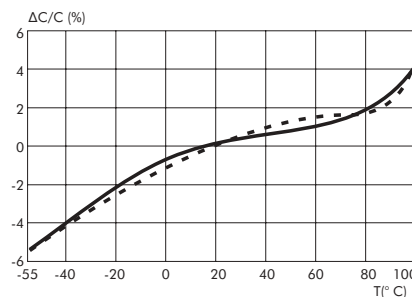

Kapazitätsänderung in Abhängigkeit von der Temperatur (f=1 kHz) (Richtwerte)

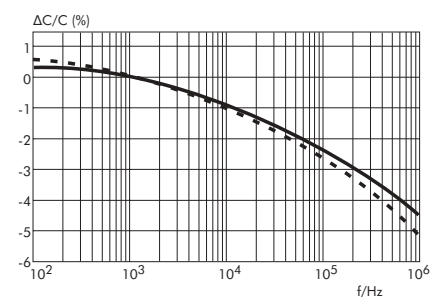

Kapazitätsänderung in Abhängigkeit von der Frequenz (Richtwerte)

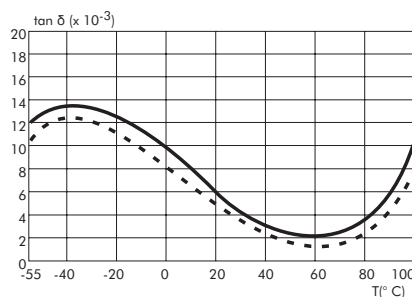

Verlustfaktor in Abhängigkeit von der Temperatur (f=1 kHz) (Richtwerte)

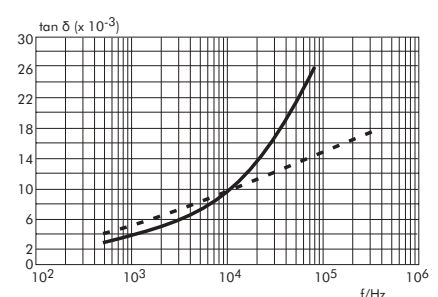

Verlustfaktor in Abhängigkeit von der Frequenz (Richtwerte)

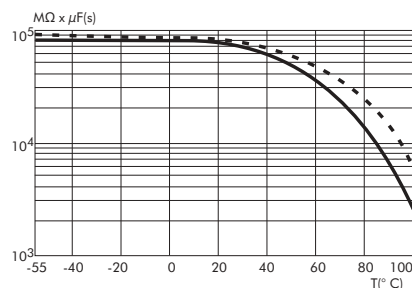

Isolationswert in Abhängigkeit von der Temperatur (Richtwerte)

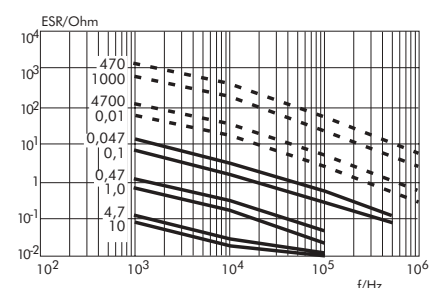

ESR in Abhängigkeit von der Frequenz (Richtwerte)

Die unterbrochenen Linien stellen die Film/Folien-Typen dar.

Die durchgehenden Linien charakterisieren die metallisierten Ausführungen.

Typische Eigenschaften und Diagramme der Polypropylen (PP) Folie

Polypropylen Film/Folie-Reihen

FKP 02

FKP 2

FKP 3

FKP 4

FKP 1

Snubber FKP

Metallisierte Polypropylen-Reihen

MKP 2

MKP 4

MKP 10

Snubber MKP

GTO MKP

MKP-X2

MKP-Y2

Anwendungsgebiete

Einsatz in frequenz- bzw. impulsbelasteten Applikationen wie z. B.

- Sample and Hold
- Timing
- LC-Filter
- Schwingkreise
- Audio-Bereich
- Hochfrequenz-Koppeln und -Entkoppeln
- Fernseh- und Monitortechnik
- Lichttechnik
- Leistungselektronik

Folieneigenschaften

Dielektrizitätszahl

bei 1 kHz und +23° C:
2,2 mit steigender Temperatur negativ

Spez. Durchgangswiderstand

in Ω cm bei +23° C:
 $6 \cdot 10^{18}$

Durchschlagsfestigkeit

(Gleichspannung)
in V/ μ m bei +23° C:
650

Bevorzugter Temperaturbereich

in °C:
-55 bis +100

Dielektrische Absorption

in % bei +23° C:
0,05 bis 0,10

Typische Kurven

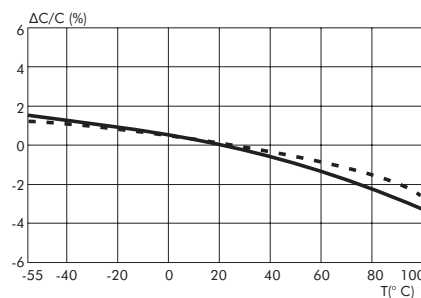

Kapazitätsänderung in Abhängigkeit von der Temperatur (f=1 kHz) (Richtwerte)

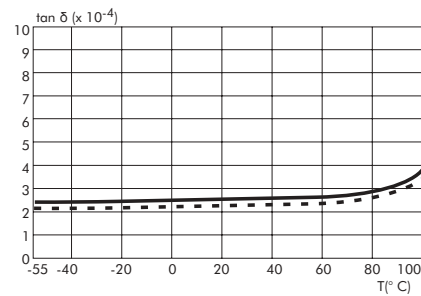

Verlustfaktor in Abhängigkeit von der Temperatur (f=1 kHz) (Richtwerte)

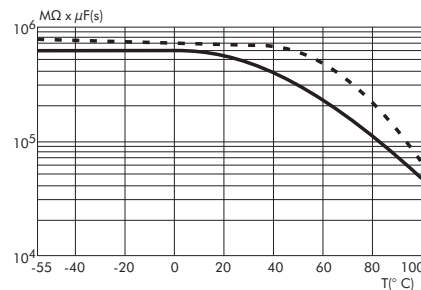

Isolationswert in Abhängigkeit von der Temperatur (Richtwerte)

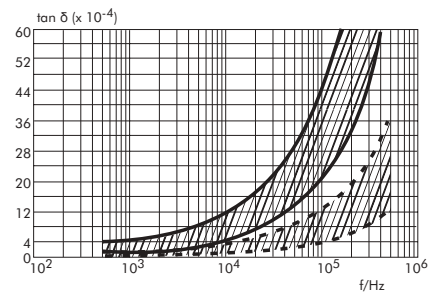

Verlustfaktor in Abhängigkeit von der Frequenz (Richtwerte)

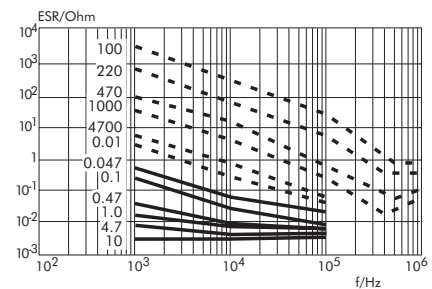

ESR in Abhängigkeit von der Frequenz (Richtwerte)

Die unterbrochenen Linien stellen die Film/Folien-Typen dar.

Die durchgehenden Linien charakterisieren die metallisierten Ausführungen.

Typische Eigenschaften und Diagramme des Mischdielektrikums

Film/Folie-Reihen mit Mischdielektrikum

FKM 02

FKM 2

FKM 3

Metallisierte Mischdielektrikum-Reihen

MKM 2

MKM 4

Anwendungsgebiete

Für Anwendungen, bei denen eine hohe Temperaturstabilität der Kapazität erforderlich ist wie z. B.

- Automobilelektronik
- Lichttechnik
- Als Ersatz für abgekündigte Polycarbonat-Kondensatoren

Folieneigenschaften

Dielektrizitätszahl

siehe Angaben Polyester bzw. Polypropylen

Spez. Durchgangswiderstand

siehe Angaben Polyester bzw. Polypropylen

Durchschlagsfestigkeit (Gleichspannung)

siehe Angaben Polyester bzw. Polypropylen

Bevorzugter Temperaturbereich

in °C:

-55 bis +100

Dielektrische Absorption

in % bei + 23° C:

0,12 bis 0,18

Typische Kurven

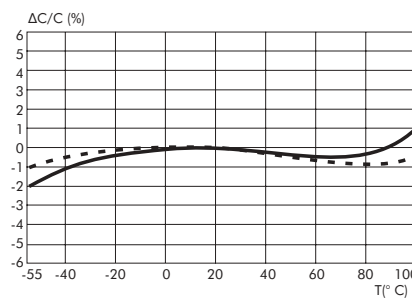

Kapazitätsänderung in Abhängigkeit von der Temperatur (f=1 kHz) (Richtwerte)

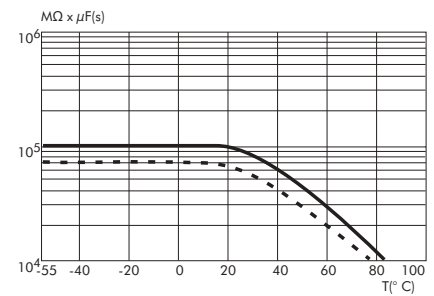

Isolationswert in Abhängigkeit von der Temperatur (Richtwerte)

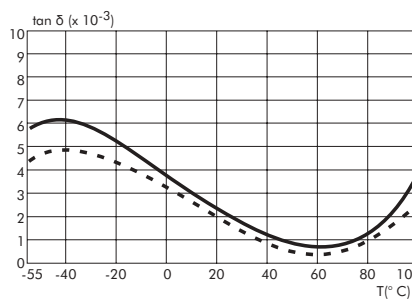

Verlustfaktor in Abhängigkeit von der Temperatur (f=1 kHz) (Richtwerte)

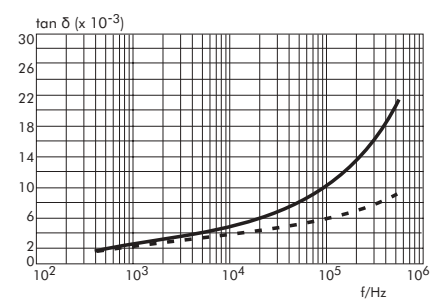

Verlustfaktor in Abhängigkeit von der Frequenz (Richtwerte)

Die unterbrochenen Linien stellen die Film/Folien-Typen dar.

Die durchgehenden Linien charakterisieren die metallisierten Ausführungen.

Typische Eigenschaften und Diagramme der Polyethylenphthalat (PEN) Folie

Metallisierte Polyethylenphthalat-Reihe

SMD-PEN

Anwendungsgebiete

Für allgemeine Gleichspannungsanwendungen wie z. B.

- Bypass
- Abblocken
- Koppeln und Entkoppeln
- Timing

Folieneigenschaften

Dielektrizitätszahl

bei 1 kHz und +23° C:
3,0 mit steigender Temperatur positiv

Spez. Durchgangswiderstand

in Ω cm bei +23° C:
 10^{18}

Durchschlagsfestigkeit

(Gleichspannung)
in V/ μ m bei +23° C:
580

Bevorzugter Temperaturbereich

in ° C:
-55 bis +125

Dielektrische Absorption

in % bei + 23° C:
1,0

Typische Kurven

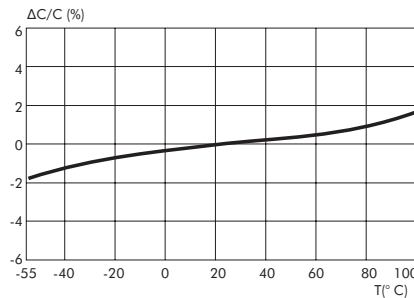

Kapazitätsänderung in Abhängigkeit von der Temperatur (f=1 kHz) (Richtwerte)

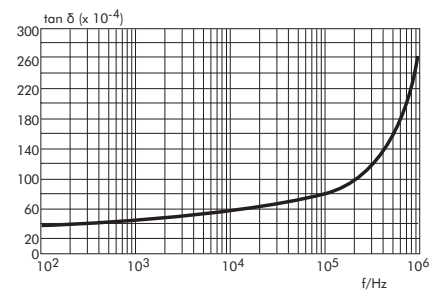

Verlustfaktor in Abhängigkeit von der Frequenz (Richtwerte)

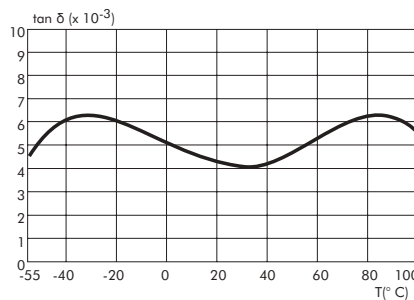

Verlustfaktor in Abhängigkeit von der Temperatur (f=1 kHz) (Richtwerte)

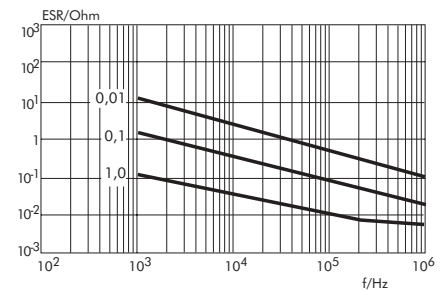

ESR in Abhängigkeit von der Frequenz (Richtwerte)

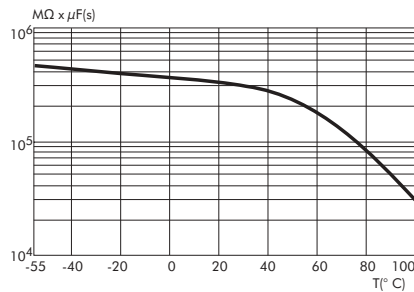

Isolationswert in Abhängigkeit von der Temperatur (Richtwerte)

Typische Eigenschaften und Diagramme der Polyphenylsulfid (PPS) Folie

Metallisierte Polyphenylsulfid-Reihe

SMD-PPS

MKI 2

Anwendungsgebiete

Für allgemeine Anwendungen in
frequenz- und temperaturbelasteten
Schaltungen wie z. B.

- Bypass
- Abblocken
- Koppeln und Entkoppeln
- Timing
- Filter
- Schwingkreise
- Fernseh- und Monitortechnik
- Lichttechnik
- Automobilelektronik

Folieneigenschaften

Dielektrizitätszahl

bei 1 kHz und +23° C:
3,0 sehr konstant über die Temperatur

Spez. Durchgangswiderstand

in Ω cm bei +23° C:
 $5 \cdot 10^{17}$

Durchschlagsfestigkeit (Gleichspannung)

in V/ μ m bei +23° C:
470

Bevorzugter Temperaturbereich

in ° C:
-55 bis +140

Dielektrische Absorption

in % bei + 23° C:
0,05 bis 0,10

Typische Kurven

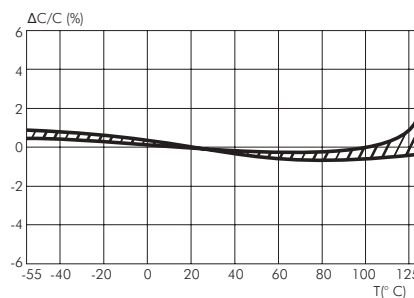

Kapazitätsänderung in Abhängigkeit
von der Temperatur (f=1 kHz) (Richtwerte)

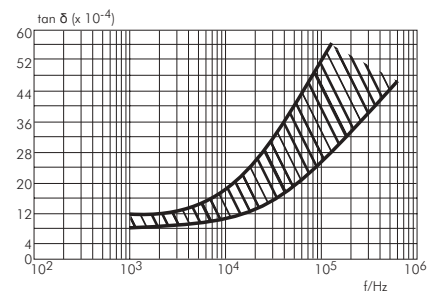

Verlustfaktor in Abhängigkeit
von der Frequenz (Richtwerte)

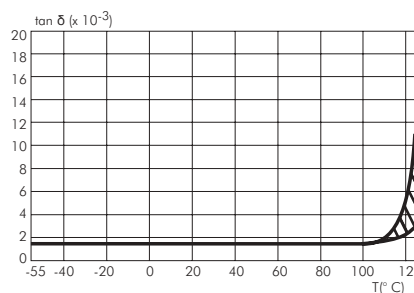

Verlustfaktor in Abhängigkeit
von der Temperatur (f=1 kHz) (Richtwerte)

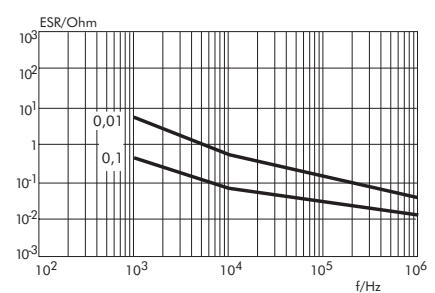

ESR in Abhängigkeit von der Frequenz
(Richtwerte)

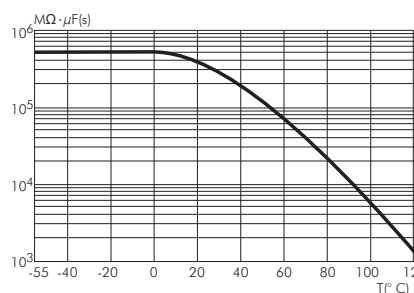

Isolationswert in Abhängigkeit
von der Temperatur (Richtwerte)

Vergleich der typischen Eigenschaften metallisierter Kunststofffolien-Kondensatoren mit anderen Kondensatorentechnologien

	PET	PP	PEN	PPS	NPO	X7R	Tantal
Dielektrizitätszahl 1 kHz/23° C	3,3 mit steigender Temperatur positiv	2,2 mit steigender Temperatur negativ	3,0 mit steigender Temperatur positiv	3,0 sehr konstant über Temperatur	12 ... 40	700...2000	26
Betriebstemperatur (° C)	-55...+100	-55...+100	-55...+125	-55...+140	-55...+125	-55...+125	-55...+125
Dielektrische Absorption (%)	0,5	0,05 ... 0,10	1,0	0,05	0,6	2,5	k. A.
$\Delta C/C$ über Temperatur (%)	± 5	$\pm 2,5$	± 5	$\pm 1,5$	± 1	± 15	± 10
$\Delta C/C$ über Spannung (%)	vernachlässigbar	vernachlässigbar	vernachlässigbar	vernachlässigbar	vernachl.	-20	vernachl.
ΔC Alterung (%/h abnehmend)	vernachlässigbar	vernachlässigbar	vernachlässigbar	vernachlässigbar	vernachl.	2	k. A.
Verlustfaktor (%) 1 kHz 10 kHz 100 kHz	0,8 1,5 3,0	0,05 0,08 0,25	0,8 1,5 3,0	0,2 0,25 0,5	0,10 0,10 0,10	2,5	8
ESR	niedrig	sehr niedrig	niedrig	sehr niedrig	niedrig	mittel/hoch	hoch
Ris ($M\Omega \cdot \mu F$) 25° C 85° C	10 000 1 000	100 000 10 000	10 000 1 000	10 000 1 000	10 000 1 000	1 000 500	100 10
Kapazitätsspektrum von pF bis μF	1 000 ... 220	27 ... 100	10 000 ... 4,7	10 000 ... 0,47	1... 0,1	100 ... 2,2	100 000 ... 1 000
Kapazitätstoleranz ($\pm\%$)	5/10/20	1/2,5/5/10/20	5/10/20	2,5/5/10/20	5/10	10/20	10/20
Ausheilfähigkeit	ja	ja	ja	ja	nein	nein	nein
Typisches Ausfallbild	hochohmig	hochohmig	hochohmig	hochohmig	Kurzschluss	Kurzschluss	Kurzschluss
Zuverlässigkeit	hoch	hoch	hoch	hoch	hoch	mittel	niedrig
Piezoelektrischer Effekt	nein	nein	nein	nein	ja	ja	ja
Mechanische und thermische Schockempfindlichkeit	niedrig	niedrig	niedrig	niedrig	mittel/hoch	mittel/hoch	niedrig
Polarität der Anschlüsse	nein	nein	nein	nein	nein	nein	ja

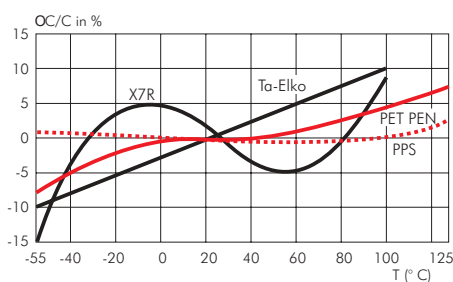

Kapazitätsänderung in Abhängigkeit von der Temperatur (f= 1 kHz) (Richtwerte)

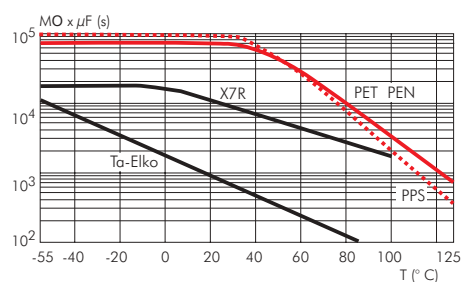

Isolationswert in Abhängigkeit von der Temperatur (Richtwerte)

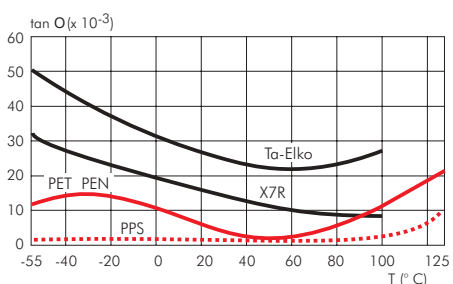

Verlustfaktor in Abhängigkeit von der Temperatur (f= 1 kHz) (Richtwerte)

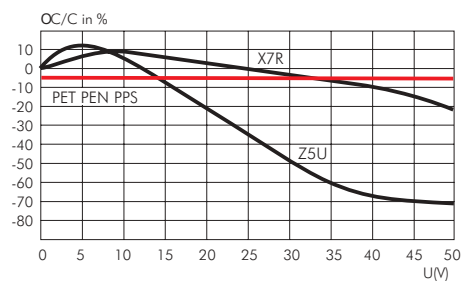

Kapazitätsänderung in Abhängigkeit von der Spannung (Richtwerte)

Technische Daten und Vorteile des Kunststofffolien-Kondensators

Zuverlässigkeit

Für den Kunststofffolien-Kondensator gilt für die Ausfallrate in fit ($10^{-9}/h$) die Formel

$$\lambda = \lambda_0 \cdot \pi_T \cdot \pi_V$$

λ_0 = Erwartungswert
 π_T = Temperaturfaktor
 π_V = Spannungsfaktor

Der Erwartungswert wird für jedes Bauelement aufgrund von Langzeitversuchen ermittelt. Erfolgt eine Prüfung z. B. bei $T=85^\circ\text{C}$, dann entspricht das in einem Gerät mit $T \leq 40^\circ\text{C}$ Umgebungstemperatur einer Betriebszeit von ca. 150 000 – 200 000 h. Die besten Werte erreichen heute metallisierte Polyester-Folienkondensatoren mit einem Erwartungswert von 2 fit und einer Ausfallrate von $\lambda=10$ fit.

Selbsteigenschaften

Der Prozess der Ausheilung bei metallisierten Kunststofffolien-Kondensatoren wird durch einen elektrischen Durchschlag, der in ca. 10^{-8} s abläuft, eingeleitet. Durch die dabei auftretenden Temperaturen von ca. 6000 K wird die Metallisierung im Bereich des Durchschlagskanals verdampft. Die betroffene Stelle wird isoliert und der Kondensator bleibt voll funktionsfähig.

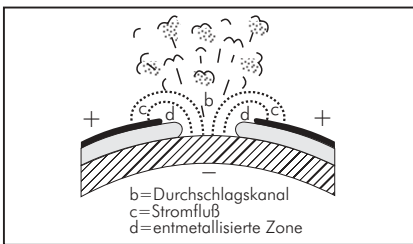

Induktivität und Eigenresonanz

Je nach Aufbau erzeugt ein Wechselstrom im Kondensatorwickel ein mehr oder weniger ausgeprägtes Magnetfeld, das sich als Induktivität L messen lässt.

Moderne Kunststofffolien-Kondensatoren sind über die gesamte Stirnfläche des Kondensatorwickels kontaktiert. Die Eigeninduktivität des Wickels ist dadurch kurzgeschlossen und wird reduziert auf das jeweilige Rastermaß (0,8 nH/mm) und die verbleibende Länge der Anschlussdrähte (im Falle von SMD-Kondensatoren auf den Abstand zwischen den Lötflächen). L und C bilden einen Serienschwingkreis.

Alter Typ mit hoher Eigeninduktivität

Die Länge des Wickellements bestimmt die Höhe der Eigeninduktivität

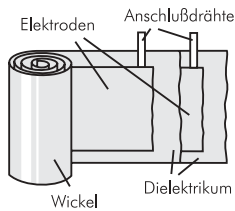

Moderne WIMA-Typen mit geringer Eigeninduktivität

WIMA MKS 02/RM 2,5 mm
Eigeninduktivität $L < 8$ nH

WIMA SMD/Size Code 1812
Eigeninduktivität $L < 6$ nH



Durchschnittswert für praktische Anwendungen: längenbezogene Induktivität = 0,8 nH/mm
Beispiel: Drahtlänge 2 x 3 mm + RM.

Bei der Frequenz

$$f_0 = \frac{1}{2\pi \cdot \sqrt{L \cdot C}}$$

ist der Kondensator in Eigenresonanz, er hat dann den niedrigsten Scheinwiderstand, der nur noch aus r besteht (ESR).

Verlustfaktor und ESR

Der Verlustfaktor $\tan \delta$ ist der Quotient aus Wirk- und Blindanteil des Scheinwiderstandes. Die Verluste entstehen hauptsächlich im Dielektrikum, dargestellt durch R im Ersatzschaltbild. Parallel zu R liegt der Isolationswiderstand R_{is} , der allerdings nur bei sehr niedrigen Frequenzen $\tan \delta$ beeinflusst. Weitere Verluste sind bedingt durch die endliche Leitfähigkeit der Kondensatorbeläge und den Übergangswiderstand zwischen Belägen und Anschlussdrähten, dargestellt im Ersatzschaltbild durch den Reihenwiderstand r . L stellt die verbleibende Eigeninduktivität dar.

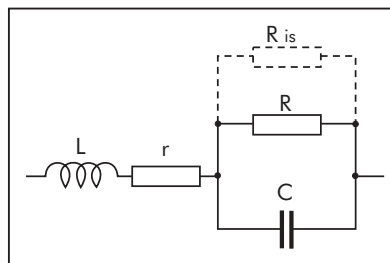

Der Verlustfaktor ist z. B. bei Wechselstromkondensatoren, die mit starken Strömen belastet werden, von Bedeutung. Ein zu großer $\tan \delta$ kann durch die aufgenommene Wirkleistung zu übermäßiger Erwärmung und damit zu verkürzter

Lebensdauer führen. ESR-Werte werden nicht in den jeweiligen Datenblättern der einzelnen Reihen genannt. Werte für bestimmte Kapazitäten können nach folgender Formel berechnet werden:

$$ESR = \tan \delta \cdot (2 \cdot \pi \cdot f \cdot C)^{-1}$$

$\tan \delta$: siehe Datenblatt der jeweiligen WIMA-Reihe

f : Frequenz des Wechselspannungsanteils in der Applikation.

ESR-Werte für bestimmte Kapazitäten siehe auch Dielektrika-Kurven ab Seite 5.

Becherumhüllung

WIMA Kondensatoren werden in Becher-Technologie gefertigt, die im Vergleich zu nichtumhüllten oder gedippten Ausführungen wesentliche Vorteile aufweist

- Schutz des Kondensatorelements vor mechanischen Belastungen während der Verarbeitung und des Betriebs
- Keine Gefahr interner Cracks oder Delamination aufgrund der konstruktionsbedingten Elastizität des Aufbaus
- Hervorragende Selbsteigenschaften durch geringen Lagendruck im Kondensatorwickel
- Lösungsmittelresistentes und flammhemmendes Kunststoffgehäuse nach UL 94 V-0
- Klar definierte geometrische Gehäuseabmessungen, die ein präzises und platzsparendes Bestücken der Leiterplatte ermöglichen.

Berechnung der zulässigen Belastung von WIMA-Kondensatoren

Werden Kondensatoren mit **sinusförmiger** Wechselspannung belastet, so ist der zulässige Wert aus den im Katalog wiedergegebenen Kurven zu entnehmen.

Bei **Impulsspannungen** muß jedoch anhand des nachstehend beschriebenen Rechenganges untersucht werden, welcher Kondensatortyp für den jeweiligen Anwendungsfall in Frage kommt.

1. Bei der **Festlegung der Nennspannung U_N** des Kondensators (gegen Nullpotential) ist die Spannungsfestigkeit des Dielektrikums, die bei steigender Frequenz einem Derating unterliegt, zu berücksichtigen. Die Werte für den Korrekturfaktor k können für Polypropylen-Film/Folien-Kondensatoren der Kurve 1 entnommen werden.

Die Berechnung der notwendigen Spannungsfestigkeit zeigt folgendes Beispiel (U_{min} , U_{max} haben gleiche Vorzeichen).

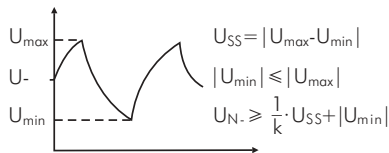

Außerdem darf die aus der Spitze-Spitze-Spannung errechnete Effektivspannung nicht größer sein als die Nennwechselspannung des Kondensators, um die Ionisationsgrenze nicht zu überschreiten: $U_{eff} \leq U_N$

2. Für die Errechnung der max. **Strombelastbarkeit der Kontaktierung** wird bei Kondensatoren die **Spannungsteilheit** der Impulse (Flankensteilheit F) zugrunde gelegt.
 $I_{max} = F \cdot C \cdot 1,6$
 Die Werte für die Nennflankensteilheit F_N bezogen auf den vollen Nennspannungshub, sind in den Datenblättern der jeweiligen Baureihe angegeben. Bei geringeren Spannungshüben im Betrieb (U_{SS}) berechnet sich die zulässige Strombelastung gemäß:

$$F_{max} = \frac{U_N}{U_{SS}} \cdot F_N$$

zum Beispiel

$$U_N = 63 \text{ V}, U_{SS} = 12 \text{ V}, F_N = 50 \text{ V}/\mu\text{s}$$

$$F_{max} \text{ somit } \frac{63}{12} \cdot 50 = 262,5 \text{ V}/\mu\text{s}$$

Bei der Ausnutzung der oberen Strombelastbarkeitsgrenze muß bei höheren Frequenzen die Eigenerwärmung berücksichtigt werden, sie darf max. 10 K betragen.

3. Die **Verlustleistung** bei nicht sinusförmigen Wechselspannungen und Impulsen errechnet sich näherungsweise wie folgt:

$$P_v = U_{eff}^2 \cdot \omega C \cdot \tan \delta$$

P_v = Verlustleistung in Watt.

U_{eff} = Effektivwert des Wechselspannungsanteils.

$\omega = 2\pi \cdot f$, wobei f die Frequenz der **Impulsfolge** ist.

C = Kapazität in Farad

$\tan \delta$ = Verlustfaktor, der der Frequenz der größten Steilheit des Impulses entspricht.

$$f_{imp} = \frac{1}{\text{Impulsbreite}}$$

Die Erwärmung ist:

$$E [K] = \frac{\text{errechnete Verlustleistung}}{\text{spez. Verlustleistung}} \quad (\text{Tab. 1})$$

In kritischen Einsatzfällen empfiehlt sich die Messung der Oberflächentemperatur der Kondensatoren unter Berücksichtigung eines Temperaturabfalls in der Kondensatorengehäusehülle von 5 K. Bitte nehmen Sie dann unsere technische Beratung in Anspruch.

4. **Ermittlung der zulässigen Wechselspannung und des Wechselstromes bei vorgegebener Frequenz.**

Zur Bestimmung der zulässigen Wechselspannung bei Applikationen im höheren Frequenzspektrum, stehen für die betreffenden Baureihen Wechselspannungsderatingkurven in Abhängigkeit von der Frequenz zur Verfügung. Die Diagramme beziehen sich auf eine zulässige Eigenerwärmung von:

$$\Delta \vartheta \leq 10 \text{ K}$$

So ergibt sich z.B. für den WIMA MKP 10/0,01 $\mu\text{F}/630 \text{ V}$ -/400 V~ eine zulässige Wechselspannung bei $f = 50 \text{ kHz}$ von $U = 280 \text{ V}$ ~ (Kurve 2)

Die aus den Diagrammen entnommene Wechselspannungsangabe kann auch zur Ermittlung des maximalen Effektivstromes herangezogen werden.

$$X_c = \frac{1}{\omega \cdot C} = \frac{1}{2 \pi \cdot 50 \text{ kHz} \cdot 0,01 \mu\text{F}}$$

$$X_c = 318 \Omega$$

$$I_c = \frac{U_c}{X_c} = \frac{280 \text{ V}}{318 \Omega}$$

$$I_c = 0,88 \text{ A}$$

Der ermittelte Spitzenwert des Effektivstromes

$$\hat{I} = I_c \cdot \sqrt{2} = 0,88 \text{ A} \cdot \sqrt{2}$$

$$\hat{I} = 1,24 \text{ A}$$

darf die spezifizizierte Spitzenstrombelastung aus der Impulsbelastungsrechnung (Flankensteilheit F Pkt. 2) nicht überschreiten. Andernfalls ist die Betriebswechselspannung entsprechend zu reduzieren.

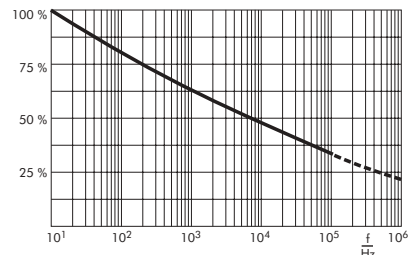

Kurve 1: Spannungsfestigkeit der Polypropylenfolie in Abhängigkeit von der Frequenz (Richtwerte)

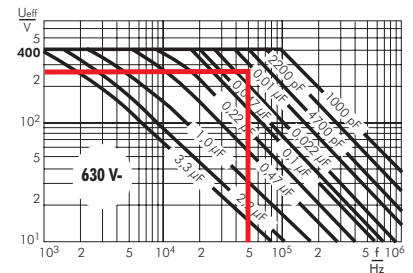

Kurve 2: Zulässige Wechselspannung in Abhängigkeit von der Frequenz bei 10°C Eigenerwärmung (Richtwerte).

Rastermaß in mm	Spezifische Verlustleistung in W für 1 K über Umgebungstemperatur
2,5	0,0025
5	0,004
7,5	0,006
10	0,0075
15	0,012
22,5	0,015
27,5	0,025
37,5	0,03

Tabelle 1: Die Angaben gelten für normale Einbau- und Belüftungsverhältnisse unter Vermeidung von Strahlungswärme innerhalb des Gerätechassis.

Berechnung der zulässigen Belastung von Impuls-Kondensatoren

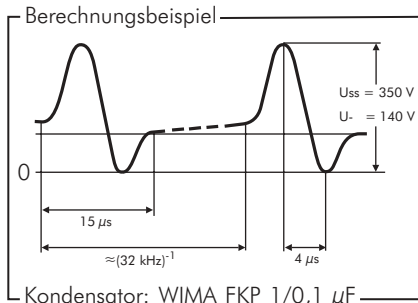

Ermittlung der Nennspannung

Falls keine anderslautenden Angaben vom Anwender vorliegen, wird eine Betriebstemperatur $< +60^{\circ}\text{C}$ zugrunde gelegt.

$$U_{N-} \geq 350\text{ V}$$

$$U_{\text{eff}} \sim 85\text{ V}$$

(bezogen auf Wechselspannungsanteil)

Gewählte Nennspannung:

$$400\text{ V} \sim 250\text{ V} \sim \text{RM } 27,5$$

Zugelassene Spannungssteilheit

Der Spannungsanstieg beträgt:

$$\frac{350\text{ V}}{4\ \mu\text{s}} \approx 87,5\text{ V}/\mu\text{s}$$

Wert aus der Tabelle „Impulsbelastung WIMA FKP 1“, Seite 74: $7000\text{ V}/\mu\text{s}$.

Die errechnete Spannungssteilheit liegt somit innerhalb der zulässigen Katalogangabe des ausgewählten Kondensators.

Verlustleistung

Vorgegeben:

$$U_{\text{eff}} = 85\text{ V}$$

$$f = 32\text{ kHz}$$

$$C = 0,1\ \mu\text{F}$$

Aus der Impulssteilheit abgeleitete Frequenz:

Impulsbreite = $15\ \mu\text{s} = 1\text{ Periode}$

$$f_{\text{imp}} = \frac{1}{15 \cdot 10^{-6}} \approx 66\text{ kHz}$$

$\tan \delta$ bei 66 kHz bei WIMA FKP 1 $\approx 10 \cdot 10^{-4}$ (Kurve 4).

$$P_v = 85^2 \cdot 2 \pi \cdot 32 \cdot 10^3 \cdot 0,1 \cdot 10^{-6} \cdot 10 \cdot 10^{-4} \approx 0,145\text{ W}$$

Der gewählte Kondensator hat bei einem RM von 27,5 (Tabelle 1, Seite 12 spezi-

fische Verlustleistung = $0,025\text{ W/K}$) eine Eigenenerwärmung von

$$E = \frac{0,145\text{ W}}{0,025\text{ W/K}} \approx +6\text{ K}$$

Eigenenerwärmung + max. Umgebungstemperatur = zulässige Betriebstemperatur unter Berücksichtigung des Temperatur-Spannungsderatings (siehe technische Angaben). Wird die zulässige Betriebstemperatur überschritten, so ist ein Kondensator mit höherer Bemessungsspannung zu wählen.

Bei Einsendungen von Spannungs- und Stromoszillogrammen sind wir gerne bereit, Ihnen geeignete Kondensatoren vorzuschlagen. Vordrucke senden wir Ihnen auf Anforderung zu.

WIMA FKP 1 Impuls-Kondensatoren für höchste Strombelastungen

Die Reihe WIMA FKP1 wurde für extrem hohe Impulsbelastungen entwickelt. Sie ist mit einer internen Reihenschaltung realisiert, wobei Beläge aus Metallfolie mit einer beidseitig metallisierten Blindlage kombiniert sind. Da die Metallfolienbeläge über die Schoopschicht flächenhaft kontaktiert sind, ist der Kondensator extrem strom- bzw. impulsbelastbar. Durch die Blindlage ist der Kondensator außerdem voll ausheilfähig.

Der WIMA FKP1 stellt in punkto Impulsbelastbarkeit das High-End der Kondensatorentechnologie dar.

Weitere Informationen Seite 74.

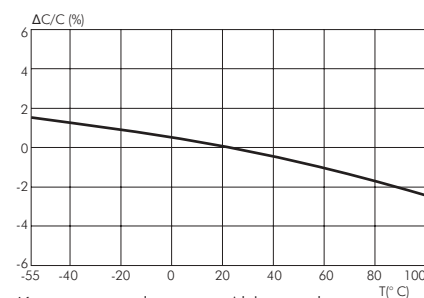

Kapazitätsänderung in Abhängigkeit von der Temperatur ($f = 1\text{ kHz}$) (Richtwerte).

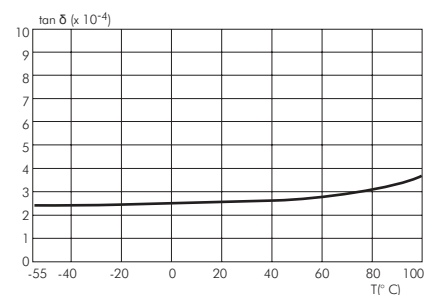

Verlustfaktor in Abhängigkeit von der Temperatur ($f = 1\text{ kHz}$) (Richtwerte)

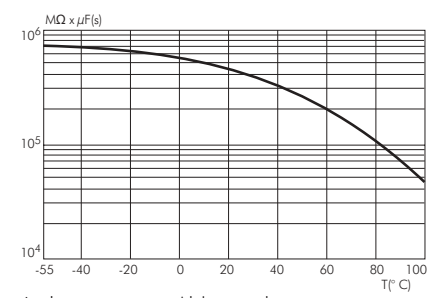

Isolationswert in Abhängigkeit von der Temperatur (Richtwerte).

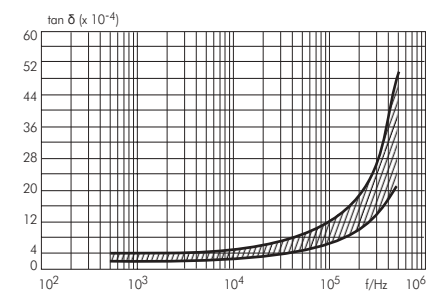

Verlustfaktor in Abhängigkeit von der Frequenz (Richtwerte).

Layout-Gestaltung

Die Positionierung der Bauelemente auf dem Trägermaterial ist im Allgemeinen frei zu gestalten. Zur Vermeidung von Lötshadowen oder Wärmesenken sollten extreme Bauelementeverdichtungen vermieden werden. In der Praxis hat sich ein Mindestabstand der Lötflächen zwischen zwei benachbarten WIMA SMDs von 2 x der Bauelementehöhe bewährt.

Lötpadempfehlung

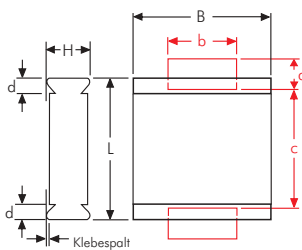

Size Code	L ± 0,3	B ± 0,3	d	a min.	b min.	c max.
1812	4,8	3,3	0,5	1,2	3,5	3,5
2220	5,7	5,1	0,5	1,2	4	4,5
2824	7,2	6,1	0,5	1,2	4	6,5
4030	10,2	7,6	0,5	2,5	6	9
5040	12,7	10,2	0,7	2,5	6	11,5
6054	15,3	13,7	0,7	2,5	6	14

Die vorgegebenen Lötpadabmessungen verstehen sich als Mindestmaße, die jederzeit den Gegebenheiten des Layouts angepasst werden können.

Verarbeitung

Die Verarbeitung von SMD Bauelementen

- Bestücken
- Löten
- Waschen
- Elektrische Endkontrolle/Kalibrierung

muss als ein geschlossener Prozess betrachtet werden. So kann das Löten der Leiterplatten eine nicht unerhebliche Beanspruchung für alle elektronischen Bauelemente darstellen. Die Angaben des Herstellers zur Verarbeitung der Bauelemente sind unbedingt zu beachten.

Lötprozess

Reflowlötung

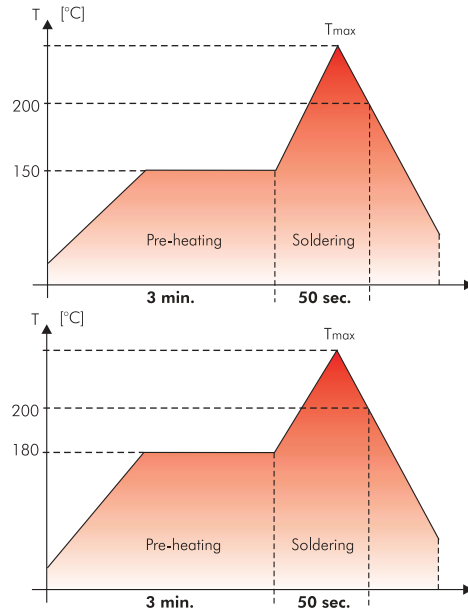

SMD-PET	
Size Code	T _{max.}
1812	220° C
2220	230° C
2824	230° C
4030	230° C
5040	240° C
6054	250° C

SMD-PEN	
Size Code	T _{max.}
1812	220° C
2220	230° C
2824	230° C
4030	230° C
5040	240° C
6054	250° C

SMD-PPS	
Size Code	T _{max.}
1812	250° C
2220	250° C
2824	250° C

Temperatur/Zeitdiagramm für die zulässige Verarbeitungstemperatur der WIMA SMD-Reihen in einem typischen Konvektions-Lötverfahren.

Bei Reflowlötprozessen können aufgrund der vielfältigen Verfahren sowie dem unterschiedlichen Wärmebedarf jeder Baugruppe keine exakten Prozessparameter spezifiziert werden. Das dargestellte Diagramm versteht sich als

Empfehlung zur Ausarbeitung eines geeigneten praxisorientierten Lötprofils. Bei der Verarbeitung der WIMA SMD-Reihen sollte im Bauteil eine max. Innentemperatur von T = 210° C nicht überschritten werden.

SMD Handlöten

WIMA SMD Kondensatoren können grundsätzlich auch per Hand mit dem LötKolben gelötet werden. Dabei sollten, ähnlich wie bei automatisierten Lötprozessen, bestimmte Lötzeiten und Löttemperaturen nicht überschritten werden. Diese sind abhängig von der physischen Größe der Bauelemente und der damit verbundenen Wärmeaufnahme.

Die unten aufgeführten Angaben sind als Richtlinien zu verstehen und sollen dazu dienen, eine Schädigung des Dielektrikums durch übermäßige Hitzebeanspruchung während des Lötprozesses zu vermeiden. Die Qualität der Lötung ist dabei abhängig vom verwendeten Werkzeug sowie vom Können des Benutzers.

Size Code	Löttemperatur °C / °F	Lötdauer
1812	225 / 437	2 s Blech 1 / 5 s Pause / 2 s Blech 2
2220	225 / 437	3 s Blech 1 / 5 s Pause / 3 s Blech 2
2824	250 / 482	3 s Blech 1 / 5 s Pause / 3 s Blech 2
4030	260 / 500	5 s Blech 1 / 5 s Pause / 5 s Blech 2
5040	260 / 500	5 s Blech 1 / 5 s Pause / 5 s Blech 2
6054	260 / 500	5 s Blech 1 / 5 s Pause / 5 s Blech 2

Lötmittel

Um zuverlässige Lötresultate zu erzielen, schlagen wir vor, eine der folgenden Lotlegierungen zu verwenden:

Bleifreie Lotpasten

Sn - Bi
Sn - Zn (Bi)
Sn - Ag - Cu (empfohlen)

Bleihaltige Lotpasten

Sn - Pb - Ag (Sn60-Pb40-A, Sn63-Pb37-A)

Waschen

Grundsätzlich sind alle kunststoffumhüllten Bauelemente, gleich welchen Herstellers, nicht als hermetisch dicht anzusehen. Hieraus resultiert eine bedingte Eignung für industrielle Waschprozesse. Während des Waschprozesses können Waschsubstanzen bei eventuell auftretenden Mikrorissen durch Kapillarwirkung in das Innere des Bauelementes eindringen. Entscheidend hierfür sind eine Vielzahl von Parametern, wie z. B.

- **Waschmittel**
- **Viskosität der Waschlösung**
- **Temperatur/Zeit des Waschvorganges**
- **Mechanische Waschunterstützung, wie Ultraschall Druckwasser Spül-/Sprühdruk**

Die Art des eingesetzten Waschmittels ist in erster Linie anwenderspezifisch bzw. wird vielfach vom Hersteller der Waschanlage vorgegeben. Entsprechend kann die Aggressivität des eingesetzten Waschmittels nur in Verbindung mit dem jeweiligen Waschprozess an geeigneten Versuchsreihen beurteilt werden. Vielfach gilt die Grundregel, den Waschprozess so schonend wie möglich zu gestalten.

Trocknung

Während des Waschens können wässrige Lösungen in das Bauelement eindringen. Dies kann zu Veränderungen der elektrischen Parameter führen. Durch geeignete Trocknungsmaßnahmen ist sicherzustellen, dass keine Restfeuchte oder Rückstände von Waschsubstanzen im Bauelement enthalten sind.

Inbetriebnahme/Kalibrierung

Durch die Belastung der Bauelemente während des Verarbeitungsprozesses treten bei praktisch allen elektronischen Bauelementen reversible Parameterveränderungen auf. Die zu erwartende Wiederkehrgenauigkeit der Kapazität bei verträglicher Verarbeitung liegt im Bereich von $\frac{\Delta C}{C} \leq 5\%$.

Bei der Inbetriebnahme der Baugruppe ist eine min. Ablagezeit $t \geq 24$ h

zu berücksichtigen. In stark kapazitätsabhängiger Applikation oder kalibrierten Geräten empfiehlt es sich, die Ablagezeit auf $t \geq 10$ d

auszudehnen. Dadurch werden weitere Alterungseffekte des Kondensatorgefüges vorweggenommen. Verarbeitungsbedingte Parameterveränderungen sind nach diesem Zeitraum nicht zu erwarten.

Feuchteschutzverpackung

WIMA SMD-Kondensatoren werden in Feuchteschutzbeutel nach JEDEC-Standard, Feuchtesicherheitsstufe 1 (EMI/Static-Shieldingbeutel MIL-B 81705, Typ 1, class 1) ausgeliefert.

Unter üblichen, überwachten Lagerbedingungen können die Bauteile gegen zwei Jahre und mehr im original verschlossenen Feuchteschutzbeutel gelagert werden. Angebrochene Packeinheiten, die nicht unmittelbar dem Verarbeitungsprozess zufließen, sollten im luftdicht verschlossenen Originalbeutel aufbewahrt werden.

Zuverlässigkeit

Unter Berücksichtigung der Vorgaben des Herstellers und verträglicher Verarbeitung, zeichnen sich die WIMA SMD Baureihen durch die gleiche hohe Qualität und Zuverlässigkeit wie die analogen bedrahteten WIMA Baureihen aus. Die beispielsweise im WIMA SMD-PET eingesetzte Technologie des metallisierten Kondensators erzielt für alle Anwendungsbereiche die besten Werte. Der Erwartungswert liegt bei: $\lambda_0 \leq 2$ fit

Darüber hinaus unterliegt die Fertigung aller WIMA Bauelemente den Verfahrensregeln der ISO 9001:2000 sowie bauelementespezifisch den Richtlinien des IEC Gütebestätigungssystems (IECQ-CECC) für elektronische Bauelemente.

Elektrische Eigenschaften und Applikationsfelder

Grundsätzlich haben die WIMA SMD Baureihen die gleichen elektrischen Eigenschaften wie vergleichbare bedrahtete Kondensatoren. WIMA SMD Kondensatoren verfügen im Vergleich zu Keramik- oder Tantal Ausführungen über eine Reihe von weiteren herausragenden Eigenschaften.

- **günstige Impulsbelastbarkeit**
- **niedriger ESR**
- **geringe dielektrische Absorption**
- **Verfügbarkeit in hohen Spannungsreihen**
- **großes Kapazitätsspektrum**
- **hohe mechanische Beanspruchbarkeit**
- **gute Langzeitstabilität**

Bezogen auf die technische Performance sowie auf Qualität und Zuverlässigkeit der WIMA SMDs bietet sich die Möglichkeit, nahezu alle Anwendungsgebiete bedrahteter Folien-Kondensatoren mit SMD-Ausführungen abzudecken. Darüber hinaus erschließen sich den WIMA SMD Baureihen alle Anwendungen, in denen bisher zwingend der Einsatz bedrahteter Bauelemente erforderlich war.

- **Meßtechnik**
- **Oszillatorschaltungen**
- **Differenzier- und Integrierglieder**
- **A/D- bzw. D/A Wandler**
- **„sample and hold“ Schaltungen**
- **Kfz-Anwendungen**

Mit dem heute zur Verfügung stehenden WIMA SMD Programm kann der überwiegende Anteil aller Kunststofffolien-Kondensatorpositionen mit WIMA SMD Bauelementen abgedeckt werden. So reicht der Anwendungsbereich vom Standard-Koppelkondensator bis hin zu Schaltnetzteilanwendungen als Sieb- bzw. Ladekondensator mit hohen Spannungs- und Kapazitätswerten sowie Anwendungen in der Telekommunikation wie z. B. der bekannte Telefonkondensator $1 \mu F/250$ V.

Verarbeitungs- und Applikations-empfehlungen für bedrahtete Bauteile

Lötprozess

Ein Vorheizen bedrahteter WIMA Kondensatoren ist bis zu einer Temperatur von $T_{\max} < 100^\circ\text{C}$ erlaubt. In der Praxis hat sich eine Vorheizdauer von $t < 5$ min. bewährt.

Wellenlöten

Lotbadtemperatur: $T < 260^\circ\text{C}$
Eintauchdauer: $t < 5$ s

Doppelwellenlöten

Lotbadtemperatur: $T < 260^\circ\text{C}$
Eintauchdauer: $2 \times t < 3$ s

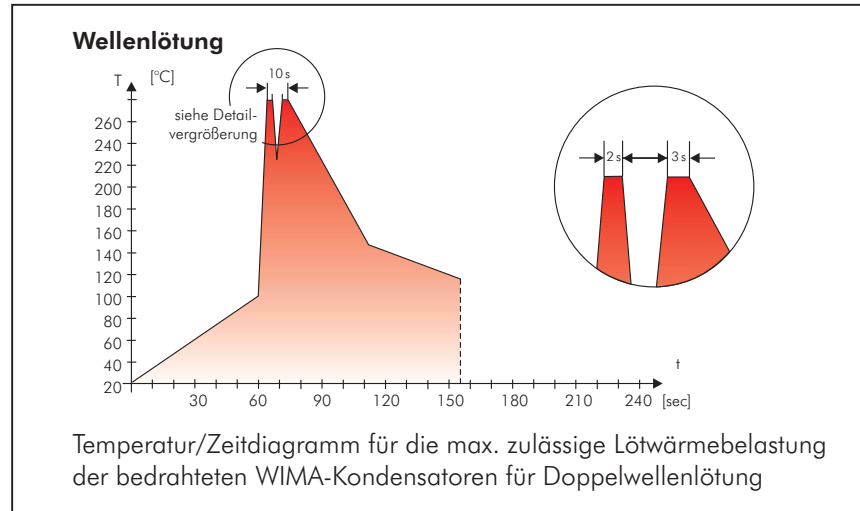

WIMA Qualitäts- und Umweltphilosophie

ISO 9001:2000 Anerkennung

ISO 9001:2000 ist eine internationale Grundnorm zur Zertifizierung von Qualitätssicherungssystemen für alle Industriebereiche. Allen WIMA-Fertigungsstätten wurde durch das VDE-Prüf- und Zertifizierungsinstitut die Herstelleranerkennung gemäß ISO 9001:2000 erteilt. Damit wird bestätigt, dass Organisation, Einrichtungen und Qualitätsicherungsmaßnahmen international anerkannten Standards entsprechen.

WIMA WPCS

Das WIMA Process Control System (WPCS) ist ein von WIMA entwickeltes Qualitätsüberwachungs- und Qualitätssicherungssystem, das als Hauptbestandteil der qualitätsorientierten WIMA-Fertigung zu sehen ist. Die Einsatzstellen innerhalb des Fertigungsprozesses sind

- Wareneingangskontrolle
- Metallisierung
- Folienkontrolle
- Schoopen
- Ausheilen
- Kontaktieren
- Gießharzaufbereitung/Vergießen
- 100%ige Endkontrolle
- AQL Kontrolle

WIMA Umweltpolitik

Alle WIMA Kondensatoren, bedrahtet wie SMD, werden aus umweltverträglichen Materialien gefertigt. Weder in der Fertigung, noch in den Produkten selbst werden toxische Stoffe verwendet, wie z. B.

- Blei
- PCB
- FCKW
- CKW
- Chrom 6+
- PBB / PBDE
- Arsen
- Cadmium
- Quecksilber etc.

Bei der Verpackung unserer Bauteile werden ausschließlich sortenreine, recyclebare Materialien verwendet, wie z. B.

- Graukarton
- Wellpappe
- Papierklebeband
- Polystyrol

Zur Minimierung des Verpackungsaufwandes können Kunststoffteile zur Wiederverwertung zurückgenommen werden, z. B.

- WIMA EPS-Paletten
- WIMA Kunststoffhaspeln

Auf folgende Verpackungsmaterialien wird weitgehend verzichtet:

- Styropor®
- Kunststoffklebebänder
- Metallklammern

RoHS Schadstoffverordnung

Gemäß der EU Schadstoffverordnung, die sich in der RoHS-Richtlinie (2002/95/EC) widerspiegelt, dürfen ab 01.07.2006 bestimmte Schadstoffe wie Blei, Cadmium, Quecksilber usw. nicht mehr in elektronischen Geräten verarbeitet werden. Der Umwelt zuliebe verzichtet WIMA bereits seit Jahrzehnten auf den Einsatz dieser Substanzen.



WIMA Kondensatoren sind bleifrei konform RoHS 2002/95/EG

WIMA capacitors are lead free in accordance with RoHS 2002/95/EC

Kennzeichnungsband für bleifreie WIMA Kondensatoren.

DIN EN ISO 14001:2005

WIMA hat sein Umweltmanagementsystem gemäß den Richtlinien der DIN EN ISO 14001:2005 ausgelegt. Die Zertifizierung erfolgte im Juni 2006.

WIMA SMD-Kondensatoren konform RoHS 2002/95/EC



Die Reihe WIMA SMD-PPS hat einen Anwendungstemperaturbereich bis +140° C und zeichnet sich durch eine besonders hohe Stabilität der Kapazität über Temperatur und Frequenz aus. Auch die Kondensatoren dieser Reihe sind schadstoffarm konform RoHS 2002/95/EC.

Alle WIMA SMD-Kondensatoren sind in bewährter Becher-Technologie gefertigt, die im Vergleich zu nichtumhüllten oder umpressten SMD-Ausführungen wesentliche Vorteile aufweist:

- Schutz des Kondensatorelements vor mechanischen und thermischen Überbelastungen während des Verarbeitungsprozesses und des Betriebs. Auch bei Verwendung von temperaturbeständigeren Dielektrikumsfolien, wie PEN oder PPS, ergibt sich durch die Becherumhüllung eine größere, zusätzliche Sicherheitsreserve im Zusammenhang mit bleifreien Lötprozessen als bei rein „nackten“ Versionen.
- Keine Gefahr interner Cracks aufgrund der konstruktionsbedingten Elastizität des Aufbaus.
- Keine Delaminationsgefahr durch ganzseitige, metallische SMD-Anschlussbleche.
- Lösungsmittelresistentes, flammhemmendes Kunststoffgehäuse gemäß UL 94 V-0.

Aufgrund dieser positiven Eigenschaften können WIMA SMDs andere Kondensatorentechnologien substituieren und sich als de facto Standard in Elektronik-Schaltungen etablieren.

WIMA SMD-PET

WIMA SMD-PEN

WIMA SMD-PPS

WIMA SMD-Reihen decken mit den Size Codes 1812, 2220, 2824, 4030, 5040 und 6054 sowie einem Kapazitätsspektrum von 0,01 μF bis 6,8 μF und Nennspannungsreihen von 63 V-, 100 V-, 250 V-, 400 V-, 630 V- und 1000 V- nahezu den gesamten Anwendungsbereich konventionell bedrahteter Kunststofffolien-Kondensatoren ab.

Die Reihe WIMA SMD-PET ist für allgemeine Gleichspannungsanwendungen wie z. B. Koppeln und Entkoppeln, Abblocken, Bypass oder Timing ausgelegt und entspricht den RoHS-Richtlinien (Restriction of Hazardous Substances) der EU Schadstoffverordnung 2002/95/EC.

Die Reihe WIMA SMD-PEN ist für Anwendungstemperaturen bis +125° C spezifiziert und eignet sich für bleifreie Lötprozesse entsprechend RoHS.



SMD-Folienkondensatoren aus metallisiertem Polyester (PET) in Becherumhüllung

Spezielle Eigenschaften

- Size Codes 1812, 2220, 2824, 4030, 5040 und 6054 in PET und umhüllt
- Anwendungstemperatur bis 100° C
- Ausheilfähig
- Konform RoHS 2002/95/EC

Anwendungsgebiete

Für allgemeine Gleichspannungsanwendungen wie z.B.

- Bypass
- Abblocken
- Koppeln und Entkoppeln
- Timing

Aufbau

Dielektrikum:

Polyethylenterephthalat (PET) Folie

Beläge:

Aufmetallisiert

Innerer Aufbau:

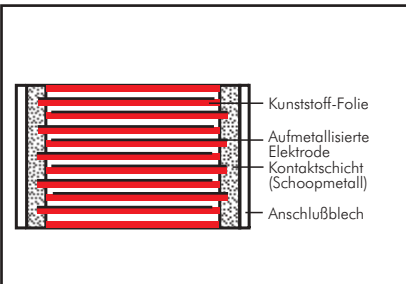

Umhüllung:

Lösungsmittelresistentes, flammhemmendes Kunststoffgehäuse, UL 94 V-0.

Anschlüsse:

Verzinnete Anschlussbleche.

Kennzeichnung:

Farbe: Schwarz.

Elektrische Daten

Kapazitätsspektrum:

0,01 µF bis 6,8 µF

Nennspannungen:

63 V-, 100 V-, 250 V-, 400 V-, 630 V-, 1000 V-

Kapazitätstoleranzen:

±20%, ±10% (±5% auf Anfrage)

Betriebstemperaturbereich:

-55° C bis +100° C

Klimaprüfklasse:

55/100/21 nach IEC für Size Codes 1812 bis 2824

55/100/56 nach IEC

für Size Codes 4030 bis 6054

Isolationswerte bei +20° C:

U_N	$U_{\text{meß}}$	$C \leq 0,33 \mu\text{F}$	$0,33 \mu\text{F} < C \leq 6,8 \mu\text{F}$
63 V-	50 V	$\geq 3,75 \cdot 10^3 \text{ M}\Omega$ (Mittelwert: $1 \cdot 10^4 \text{ M}\Omega$)	$\geq 1250 \text{ s (M}\Omega \cdot \mu\text{F)}$ (Mittelwert: 3000 s)
100 V-	100 V	$\geq 1 \cdot 10^4 \text{ M}\Omega$ (Mittelwert: $5 \cdot 10^4 \text{ M}\Omega$)	$\geq 3000 \text{ s (M}\Omega \cdot \mu\text{F)}$ (Mittelwert: 10000 s)

Meßzeit: 1 min.

Verlustfaktoren bei +20° C: $\tan \delta$

Gemessen bei	$C \leq 0,1 \mu\text{F}$	$0,1 \mu\text{F} < C \leq 1,0 \mu\text{F}$	$C > 1,0 \mu\text{F}$
1 kHz	$\leq 8 \cdot 10^{-3}$	$\leq 8 \cdot 10^{-3}$	$\leq 10 \cdot 10^{-3}$
10 kHz	$\leq 15 \cdot 10^{-3}$	$\leq 15 \cdot 10^{-3}$	-
100 kHz	$\leq 30 \cdot 10^{-3}$	-	-

Impulsbelastung: bei vollem Spannungshub

C-Wert µF	Flankensteilheit V/µs max. Betrieb/Prüfung					
	63 V-	100 V-	250 V-	400 V-	630 V-	1000 V-
0,01 ... 0,022	30/300	35/350	40/400	35/350	40/400	50/500
0,033 ... 0,068	20/200	20/200	40/400	21/210	25/250	32/320
0,1 ... 0,22	10/100	10/100	12/120	14/140	17/170	-
0,33 ... 0,68	8/80	6/60	9/90	10/100	-	-
1,0 ... 2,2	3,5/35	4/40	7/70	-	-	-
3,3 ... 6,8	3/30	3/30	-	-	-	-

Tauchlötprüfung/Verarbeitung

Lotwärmebeständigkeit:

Prüfung Tb nach DIN IEC 60068-2-20 und EN 132200. Temperatur des Lotbades max. 260° C. Lötdauer max. 5 s. Kapazitätsänderung $\Delta C/C < 5\%$.

Löttechnik:

Wellenlötung und Reflowlötung (siehe Temperatur/Zeitdiagramm Seite 14).

Verpackung

Gegurtet lieferbar im Blistergurt.

Detaillierte Gurtungsangaben und Maßzeichnungen am Ende des Hauptkataloges.

Weitere Angaben siehe Technische Information.

Fortsetzung

Wertespektrum

Kapazität	63 V~/40 V~*		100 V~/63 V~*		250 V~/160 V~*		400 V~/200 V~*		630 V~/300 V~*		1000 V~/400 V~*	
	Size Code	H ± 0,3	Size Code	H ± 0,3	Size Code	H ± 0,3	Size Code	H ± 0,3	Size Code	H ± 0,3	Size Code	H ± 0,3
0,01 µF	1812 2220 2824	3,0 3,5 3,0	1812 2220 2824	3,0 3,5 3,0	1812 2220 2824	4,0 3,5 3,0	2824 4030	3,0 5,0	4030	5,0	5040	6,0
0,015 "	1812 2220 2824	3,0 3,5 3,0	1812 2220 2824	3,0 3,5 3,0	1812 2220 2824	4,0 3,5 3,0	2824 4030	3,0 5,0	4030	5,0	5040	6,0
0,022 "	1812 2220 2824	3,0 3,5 3,0	1812 2220 2824	3,0 3,5 3,0	1812 2220 2824	4,0 3,5 3,0	2824 4030	5,0 5,0	5040	6,0	5040	6,0
0,033 "	1812 2220 2824	3,0 3,5 3,0	1812 2220 2824	3,0 3,5 3,0	2220 2824 4030	3,5 3,0 5,0	2824 4030	5,0 5,0	5040	6,0	5040	6,0
0,047 "	1812 2220 2824	3,0 3,5 3,0	1812 2220 2824	3,0 3,5 3,0	2220 2824 4030	3,5 3,0 5,0	2824 4030	5,0 5,0	5040	6,0	6054	7,0
0,068 "	1812 2220 2824	3,0 3,5 3,0	1812 2220 2824	3,0 3,5 3,0	2220 2824 4030	3,5 3,0 5,0	4030 5040	5,0 6,0	5040	6,0		
0,1 µF	1812 2220 2824	3,0 3,5 3,0	1812 2220 2824	3,0 3,5 3,0	2220 2824 4030	3,5 5,0 5,0	4030 5040	5,0 6,0	6054	7,0		
0,15 "	1812 2220 2824	3,0 3,5 3,0	1812 2220 2824	4,0 3,5 3,0	2220 2824 4030	4,5 5,0 5,0	4030 5040	5,0 6,0	6054	7,0		
0,22 "	1812 2220 2824	3,0 3,5 3,0	1812 2220 2824	4,0 3,5 3,0	2220 2824 4030	4,5 5,0 5,0	5040	6,0	6054	7,0		
0,33 "	1812 2220 2824	4,0 3,5 3,0	2220 2824 4030	4,5 5,0 5,0	2824 4030 5040	5,0 5,0 6,0	5040	6,0				
0,47 "	1812 2220 2824	4,0 3,5 3,0	2220 2824 4030	4,5 5,0 5,0	4030 5040	5,0 6,0	6054	7,0				
0,68 "	2220 2824 4030	4,5 3,0 5,0	2824 4030 5040	5,0 5,0 6,0	5040	6,0						
1,0 µF	2220 2824 4030	4,5 3,0 5,0	2824 4030 5040	5,0 5,0 6,0	6054	7,0	<p>Lötpadempfehlung.</p> <p>Size Code L B d a b c</p> <p> ±0,3 ±0,3 min. min. max.</p> <p>1812 4,8 3,3 0,5 1,2 3,5 3,5</p> <p>2220 5,7 5,1 0,5 1,2 4 4,5</p> <p>2824 7,2 6,1 0,5 1,2 4 6,5</p> <p>4030 10,2 7,6 0,5 2,5 6 9</p> <p>5040 12,7 10,2 0,7 2,5 6 11,5</p> <p>6054 15,3 13,7 0,7 2,5 6 14</p>					
1,5 "	2824 4030	5,0 5,0	4030 5040	5,0 6,0								
2,2 "	2824 4030	5,0 5,0	5040	6,0								
3,3 "	4030	5,0	5040	6,0								
4,7 "	5040	6,0	6054	7,0								
6,8 "	6054	7,0										

* Wechselspannungen: $f = 50 \text{ Hz}$; $1,4 \cdot U_{\text{eff}} \sim + U_- \leq U_N$

Alle Maße in mm.

Gegurtete Ausführung siehe Seite 103.

Abweichungen und Konstruktionsänderungen vorbehalten.

SMD-Folienkondensatoren aus metallisiertem Polyethylenphthalat (PEN) in Becherumhüllung

Spezielle Eigenschaften

- Size Codes 1812, 2220, 2824, 4030, 5040 und 6054 in PEN und umhüllt
- Anwendungstemperatur bis 125° C
- Ausheißfähig
- Geeignet für bleifreie Lötprozesse
- Konform RoHS 2002/95/EC

Anwendungsgebiete

Für allgemeine Gleichspannungsanwendungen wie z.B.

- Bypass
- Abblocken
- Koppeln und Entkoppeln
- Timing

Aufbau

Dielektrikum:

Polyethylenphthalat (PEN) Folie

Beläge:

Aufmetallisiert

Innerer Aufbau:

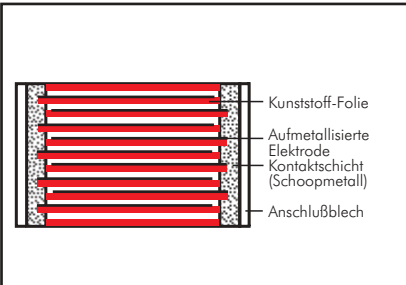

Umhüllung:

Lösungsmittelresistentes, flammhemmendes Kunststoffgehäuse, UL 94 V-0

Anschlüsse:

Verzinnte Anschlussbleche.

Kennzeichnung:

Farbe: Schwarz.

Elektrische Daten

Kapazitätsspektrum:

0,01 µF bis 4,7 µF

Nennspannungen:

63 V-, 100 V-, 250 V-, 400 V-, 630 V-, 1000 V-

Kapazitätstoleranzen:

±20%, ±10% (±5% auf Anfrage)

Betriebstemperaturbereich:

-55° C bis +125° C

Klimaprüfklasse:

55/125/21 nach IEC

für Size Codes 1812 bis 2824

55/125/56 nach IEC

für Size Codes 4030 bis 6054

Isolationswerte bei +20° C:

U_N	$U_{\text{meß}}$	$C \leq 0,33 \mu\text{F}$	$0,33 \mu\text{F} < C \leq 4,7 \mu\text{F}$
63 V-	50 V	$\geq 3,75 \cdot 10^3 \text{ M}\Omega$ (Mittelwert: $1 \cdot 10^4 \text{ M}\Omega$)	$\geq 1250 \text{ s (M}\Omega \cdot \mu\text{F)}$ (Mittelwert: 3000 s)
100 V-	100 V	$\geq 1 \cdot 10^4 \text{ M}\Omega$ (Mittelwert: $5 \cdot 10^4 \text{ M}\Omega$)	$\geq 3000 \text{ s (M}\Omega \cdot \mu\text{F)}$ (Mittelwert: 10000 s)

Meßzeit: 1 min.

Verlustfaktoren bei +20° C: $\tan \delta$

Gemessen bei	$C \leq 0,1 \mu\text{F}$	$0,1 \mu\text{F} < C \leq 1,0 \mu\text{F}$	$C > 1,0 \mu\text{F}$
1 kHz	$\leq 8 \cdot 10^{-3}$	$\leq 8 \cdot 10^{-3}$	$\leq 10 \cdot 10^{-3}$
10 kHz	$\leq 15 \cdot 10^{-3}$	$\leq 15 \cdot 10^{-3}$	-
100 kHz	$\leq 30 \cdot 10^{-3}$	-	-

Impulsbelastung: bei vollem Spannungshub

C-Wert µF	Flankensteilheit V/µs max. Betrieb/Prüfung					
	63 V-	100 V-	250 V-	400 V-	630 V-	1000 V-
0,01 ... 0,022	30/300	35/350	40/400	35/350	40/400	50/500
0,033 ... 0,068	20/200	20/200	40/400	21/210	25/250	32/320
0,1 ... 0,22	10/100	10/100	12/120	14/140	17/170	-
0,33 ... 0,68	8/80	6/60	9/90	10/100	-	-
1,0 ... 2,2	3,5/35	4/40	7/70	-	-	-
3,3 ... 4,7	3/30	3/30	-	-	-	-

Tauchlötprüfung/Verarbeitung

Lotwärmebeständigkeit:

Prüfung Tb nach DIN IEC 60068-2-20 und EN 132200. Temperatur des Lotbades max. 260° C. Lötdauer max. 5 s. Kapazitätsänderung $\Delta C/C < 5\%$.

Löttechnik:

Wellenlötung und Reflowlötung (siehe Temperatur/Zeitdiagramm Seite 14)

Verpackung

Gegurtet lieferbar im Blistergurt.

Detaillierte Gurtungsangaben und Maßzeichnungen am Ende des Hauptkataloges.

Weitere Angaben siehe Technische Information.

Fortsetzung

Wertespektrum

Kapazität	63 V-/40 V~*		100 V-/63 V~*		250 V-/160 V~*		400 V-/200 V~*		630 V-/300 V~*		1000 V-/400 V~*	
	Size Code	H ± 0,3	Size Code	H ± 0,3	Size Code	H ± 0,3	Size Code	H ± 0,3	Size Code	H ± 0,3	Size Code	H ± 0,3
0,01 µF	1812 2220 2824	3,0 3,5 3,0	1812 2220 2824	3,0 3,5 3,0	2220 2824	3,5 3,0	2824 4030	3,0 5,0	4030	5,0	5040	6,0
0,015 "	1812 2220 2824	3,0 3,5 3,0	1812 2220 2824	3,0 3,5 3,0	2220 2824	3,5 3,0	2824 4030	3,0 5,0	4030	5,0	5040	6,0
0,022 "	1812 2220 2824	3,0 3,5 3,0	1812 2220 2824	3,0 3,5 3,0	2220 2824	3,5 3,0	2824 4030	5,0 5,0	5040	6,0	5040	6,0
0,033 "	1812 2220 2824	3,0 3,5 3,0	1812 2220 2824	3,0 3,5 3,0	2220 2824	3,5 3,0	2824 4030	5,0 5,0	5040	6,0	6054	7,0
0,047 "	1812 2220 2824	3,0 3,5 3,0	1812 2220 2824	3,0 3,5 3,0	2220 2824	3,5 3,0	2824 4030	5,0 5,0	5040	6,0	6054	7,0
0,068 "	1812 2220 2824	3,0 3,5 3,0	1812 2220 2824	3,0 3,5 3,0	2220 2824	4,5 3,0	4030 5040	5,0 6,0	6054	7,0		
0,1 µF	1812 2220 2824	4,0 3,5 3,0	1812 2220 2824	4,0 3,5 3,0	2220 2824 4030	4,5 5,0 5,0	4030 5040	5,0 6,0	6054	7,0		
0,15 "	1812 2220 2824	4,0 3,5 3,0	1812 2220 2824	4,0 3,5 3,0	2824 4030	5,0 5,0	5040	6,0				
0,22 "	2220 2824 4030	3,5 3,0 5,0	2220 2824 4030	3,5 3,0 5,0	4030 5040	5,0 6,0	5040	6,0				
0,33 "	2220 2824 4030	4,5 5,0 5,0	2220 2824 4030	4,5 5,0 5,0	4030 5040	5,0 6,0	5040	6,0				
0,47 "	2220 2824 4030	4,5 5,0 5,0	2220 2824 4030	4,5 5,0 5,0	4030 5040	5,0 6,0	6054	7,0				
0,68 "	2824 4030 5040	5,0 5,0 6,0	2824 4030 5040	5,0 5,0 6,0	5040 6054	6,0 7,0						
1,0 µF	2824 4030 5040	5,0 5,0 6,0	2824 4030 5040	5,0 5,0 6,0	6054	7,0						
1,5 "	4030 5040	5,0 6,0	4030 5040	5,0 6,0								
2,2 "	5040	6,0	5040	6,0								
3,3 "	6054	7,0	6054	7,0								
4,7 "	6054	7,0	6054	7,0								

Lötpadempfehlung.

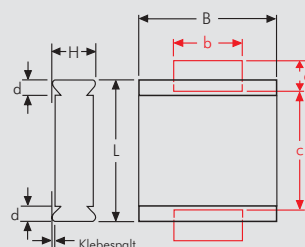

Size Code	L ±0,3	B ±0,3	d	a min.	b min.	c max.
1812	4,8	3,3	0,5	1,2	3,5	3,5
2220	5,7	5,1	0,5	1,2	4	4,5
2824	7,2	6,1	0,5	1,2	4	6,5
4030	10,2	7,6	0,5	2,5	6	9
5040	12,7	10,2	0,7	2,5	6	11,5
6054	15,3	13,7	0,7	2,5	6	14

* Wechselspannungen: $f = 50 \text{ Hz}$; $1,4 \cdot U_{\text{eff}} \sim + U_- \leq U_N$

Alle Maße in mm.

Gegurtete Ausführung siehe Seite 103.

Abweichungen und Konstruktionsänderungen vorbehalten.

SMD-Folienkondensatoren aus metallisiertem Polyphenylsulfid (PPS) in Becherumhüllung

Spezielle Eigenschaften

- Size Codes 1812, 2220 und 2824 in PPS und umhüllt
- Anwendungstemperatur bis 140° C
- Ausheilfähig
- Geeignet für bleifreie Lötprozesse
- Niedriger Verlustfaktor
- Niedrige dielektrische Absorption
- Hohe Kapazitätskonstanz über Temperatur
- Konform RoHS 2002/95/EC

Anwendungsgebiete

Für allgemeine Anwendungen in temperaturbelasteten Schaltungen wie z.B.

- Bypass
- Abblocken
- Koppeln und Entkoppeln
- Timing
- Filter
- Schwingkreise

Aufbau

Dielektrikum:

Polyphenylsulfid (PPS) Folie

Beläge:

Aufmetallisiert

Innerer Aufbau:

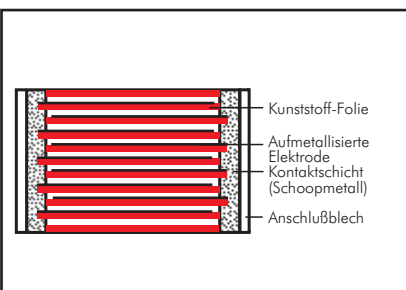

Umhüllung:

Lösungsmittelresistentes, flammhemmendes Kunststoffgehäuse, UL 94 V-0

Anschlüsse:

Verzinnte Anschlussbleche.

Kennzeichnung:

Farbe: Schwarz.

Elektrische Daten

Kapazitätsspektrum:

0,01 µF bis 0,47 µF

Nennspannungen:

63 V-, 100 V-, 250 V-

Kapazitätstoleranzen:

±20%, ±10% (±5% auf Anfrage)

Betriebstemperaturbereich:

-55° C bis +140° C

Klimaprüfklasse:

55/140/56 nach IEC

Isolationswerte bei +20° C:

$C \leq 0,33 \mu\text{F}$: $\geq 1 \cdot 10^4 \text{ M}\Omega$

(Mittelwert: $3 \cdot 10^4 \text{ M}\Omega$)

$C = 0,47 \mu\text{F}$: $\geq 3000 \text{ s (M}\Omega \cdot \mu\text{F)}$

(Mittelwert: 6000 s)

Meßspannung: 50 V/1 min.

Prüfspannung: $1,6 U_N$, 2s.

Impulsbelastung:

C-Wert µF	Flankensteilheit V/µs max. Betrieb/Prüfung		
	63 V-	100 V-	250 V-
0,01 ... 0,022	35/350	35/350	50/500
0,033 ... 0,068	20/200	20/200	40/400
0,1 ... 0,47	15/150	15/150	40/400

bei vollem Spannungshub

Tauchlötprüfung/Verarbeitung

Lotwärmebeständigkeit:

Prüfung Tb nach DIN IEC 60068-2-20 und EN 132200. Temperatur des Lotbades max. 260° C. Lötdauer max. 5 s. Kapazitätsänderung $\Delta C/C < 5\%$.

Löttechnik:

Wellenlötung und Reflowlötung (siehe Temperatur/Zeitdiagramm Seite 14)

Verlustfaktoren bei +20° C: tan δ

Gemessen bei	$C \leq 0,1 \mu\text{F}$	$0,1 \mu\text{F} < C \leq 0,47 \mu\text{F}$
1 kHz	$\leq 15 \cdot 10^{-4}$	$\leq 20 \cdot 10^{-4}$
10 kHz	$\leq 20 \cdot 10^{-4}$	$\leq 25 \cdot 10^{-4}$
100 kHz	$\leq 50 \cdot 10^{-4}$	-

Spannungsderating:

Die zulässige Spannung vermindert sich gegenüber der Nennspannung bei Gleich- und Wechselspannungsbetrieb ab +100° C um 1% und ab +125° C um 2% je 1K.

Zuverlässigkeit:

Betriebszeit > 300000 h

Ausfallrate < 2 fit ($10,5 \cdot U_N$ und 40° C)

Verpackung

Gegurtet lieferbar im Blistergurt.

Detaillierte Gurtungsangaben und Maßzeichnungen am Ende des Hauptkataloges.

Weitere Angaben siehe Technische Information.

Fortsetzung

Wertespektrum

Kapazität	63 V~/40 V~*		100 V~/63 V~*		250 V~/160 V~*	
	Size Code	H ±0,3	Size Code	H ±0,3	Size Code	H ±0,3
0,01 μF	1812	3,0	1812	3,0	2220	3,5
0,015 "	1812	3,0	1812	3,0	2220	3,5
0,022 "	1812	3,0	1812	3,0	2220	3,5
0,033 "	1812	3,0	2220	3,5	2824	3,0
0,047 "	2220	3,5	2220	3,5	2824	5,0
0,068 "	2220	3,5	2220	3,5	2824	5,0
0,1 μF	2220	3,5	2824	3,0	2824	5,0
0,15 "	2824	3,0	2824	3,0		
0,22 "	2824	5,0	2824	5,0		
0,33 "	2824	5,0	2824	5,0		
0,47 "	2824	5,0	2824	5,0		

* Wechselspannungen: $f \leq 400 \text{ Hz}$; $1,4 \cdot U_{\text{eff}} \sim + U- \leq U_N$

Gegurtete Ausführung siehe Seite 103.

Lötadempfung

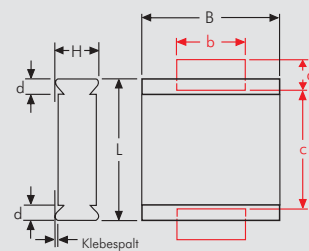

Alle Maße in mm.

Size Code	L ± 0,3	B ± 0,3	d	a min.	b min.	c max.
1812	4,8	3,3	0,5	1,2	3,5	3,5
2220	5,7	5,1	0,5	1,2	4	4,5
2824	7,2	6,1	0,5	1,2	4	6,5

Abweichungen und Konstruktionsänderungen vorbehalten.

WIMA Miniatur-Kondensatoren im Rastermaß 2,5 mm



WIMA FKS 02

WIMA FKM 02

WIMA FKP 02

WIMA MKS 02

WIMA Kunststofffolienkondensatoren im Rastermaß 2,5 mm stehen als WIMA MKS 02 in metallisierter, ausheilfähiger Variante oder als WIMA FKS 02, WIMA FKM 02 und WIMA FKP 02 in impulsfester Film/Folien-Ausführung zur Verfügung. Als Dielektrikum kommen Polyester-, Misch- oder Polypropylenfolien zum Einsatz. Der Kapazitätsbereich umfasst Werte von 100 pF bis 1,0 μ F und Spannungsreihen von 50 V-, 63 V-, 100 V-, 250 V- und 400 V-.

Die Realisierung dieser weltweit kleinsten Filmkondensatoren ist nur durch den Einsatz ultradünner Kunststofffolien möglich, deren Stärke um und unter 0,8 μ m liegen. Die Verarbeitung der Folien erfolgt

auf hochpräzisen Maschinen und setzt ein hohes Maß an Erfahrung und technischem Know-How voraus.

Die WIMA-Baureihen im Rastermaß 2,5 mm sind stirkontaktiert und weisen aufgrund der geringen Länge des Kondensators und seiner vollkontaktierten Elektroden eine sehr niedrige Eigeninduktivität auf. Außerdem steigt grundsätzlich die Impuls- bzw. Strombelastbarkeit, je kleiner das Rastermaß gestaltet werden kann, da – gleiche Folienstärke vorausgesetzt – zum Erreichen eines bestimmten Kapazitätswertes eine größere Bandlänge benötigt wird.

WIMA Kondensatoren sind in bewährter Bechervergusstechnologie mit lösungsmittelresistentem, flammhemmendem Kunststoffgehäuse gemäß UL 94 V-0 gefertigt und entsprechen der Schadstoffverordnung RoHS 2002/95/EC der Europäischen Union.

WIMA Subminiatur-Kondensatoren im Rastermaß 2,5 mm eignen sich hervorragend als Stütz- und Entkopplungskondensatoren für schnelle Digitalschaltungen sowie für Anwendungen im Bereich hoher Frequenzen. Aufgrund ihrer hervorragenden elektrischen Eigenschaften substituieren sie Keramik-Kondensatoren überall dort, wo diese den Anforderungen an Qualität und Zuverlässigkeit nicht genügen und eröffnen aufgrund ihrer geringen Abmessungen neue Anwendungsmöglichkeiten in Applikationen mit geringem Platzbedarf und hoher Packungsdichte.

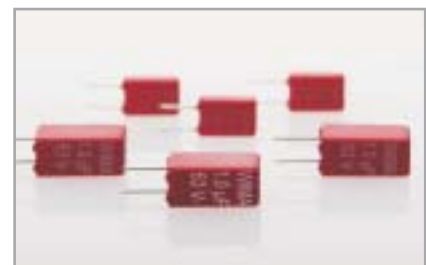

Impulsfeste Polyester (PET)- Film/Folien-Kondensatoren im Rastermaß 2,5 mm

Spezielle Eigenschaften

- Impulsbelastbar
- Rastermaß 2,5 mm
- Konform RoHS 2002/95/EC

Anwendungsgebiete

Für allgemeine Gleichspannungs-
anwendungen wie z.B.

- Koppeln
- Entkoppeln

Aufbau

Dielektrikum:

Polyethylenterephthalat (PET) Folie

Beläge:

Metallfolie

Innerer Aufbau:

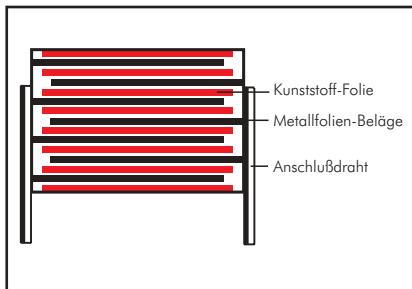

Umhüllung:

Lösungsmittelresistentes, flammhemmendes
Kunststoffgehäuse mit Epoxidharzverguß,
UL 94 V-0

Anschlüsse:

Verzinnter Draht.

Kennzeichnung:

Farbe: Rot. Aufdruck: Blau.
Epoxidharzverguß: Gelb

Elektrische Daten

Kapazitätsspektrum:

1000 pF bis 0,015 µF (E12-Werte auf
Anfrage)

Nennspannungen:

63 V-, 100 V-, 250 V-, 400 V-,

Kapazitätstoleranzen:

± 20%, ±10%, ±5%,

Betriebstemperaturbereich:

-55° C bis +100° C

Prüfungen:

Nach IEC 60384-11 bzw. EN 130 100

Klimaprüfklasse:

55/100/21 nach IEC

Isolationswerte bei +20° C:

≥ 3 · 10⁴ MΩ

(Mittelwert: 8 · 10⁵ MΩ)

Meßspannung:

U_N = 63 V: U_{meß} = 50 V/1 min.

U_N ≥ 100 V: U_{meß} = 100 V/1 min.

Prüfspannung: 2 U_N, 2s.

Impulsbelastung:

Flankensteilheit 1000 V/µs
bei vollem Spannungshub

Verlustfaktoren bei +20° C: tan δ

Gemessen bei	C ≤ 0,015 µF
1 kHz	≤ 7 · 10 ⁻³
10 kHz	≤ 15 · 10 ⁻³
100 kHz	≤ 20 · 10 ⁻³

Spannungsderating:

Die zulässige Spannung vermindert
sich gegenüber der Nennspannung bei
Gleichspannungsbetrieb ab +85° C, bei
Wechselspannungsbetrieb ab +75° C um
1,25% je 1K.

Zuverlässigkeit:

Betriebszeit > 300 000 h

Ausfallrate < 5 fit (0,5 · U_N und 40° C)

Mechanische Prüfungen

Zugtest Anschlußdrähte:

10 N in Drahrichtung
nach IEC 60068-2-21

Schwingen:

6 h bei 10 ... 2000 Hz und 0,75 mm
Auslenkung bzw. 10 g nach IEC 60068-2-6

Unterdruck:

1kPa = 10 mbar nach IEC 60068-2-13

Stoßtest:

4000 Stöße mit 390 m/s² nach
IEC 60068-2-29

Verpackung

Gegurtet lieferbar.

Detaillierte Gurtungsangaben
und Maßzeichnungen am Ende
des Hauptkataloges.

Weitere Angaben siehe
Technische Information.

Fortsetzung

Wertespektrum

Kapazität	63 V~/40 V~*				100 V~/63 V~*				250 V~/160 V~*				400 V~/200 V~*			
	B	H	L	RM**	B	H	L	RM**	B	H	L	RM**	B	H	L	RM**
1000 pF	2,5	7	4,6	2,5	2,5	7	4,6	2,5	2,5	7	4,6	2,5	2,5	7	4,6	2,5
1500 „	2,5	7	4,6	2,5	2,5	7	4,6	2,5	2,5	7	4,6	2,5	3	7,5	4,6	2,5
2200 „	2,5	7	4,6	2,5	2,5	7	4,6	2,5	2,5	7	4,6	2,5	3,8	8,5	4,6	2,5
3300 „	2,5	7	4,6	2,5	2,5	7	4,6	2,5	2,5	7	4,6	2,5	3,8	8,5	4,6	2,5
4700 „	3	7,5	4,6	2,5	3	7,5	4,6	2,5	3	7,5	4,6	2,5	4,6	9	4,6	2,5
6800 „	3,8	8,5	4,6	2,5	3,8	8,5	4,6	2,5	3,8	8,5	4,6	2,5	5,5	10	4,6	2,5
0,01 µF	4,6	9	4,6	2,5	4,6	9	4,6	2,5	4,6	9	4,6	2,5				
0,015 „	5,5	10	4,6	2,5	5,5	10	4,6	2,5	5,5	10	4,6	2,5				

* Wechselspannungen: $f = 50 \text{ Hz}$; $1,4 \cdot U_{\text{eff}} \sim + U_- \leq U_N$

** RM = Rastermaß

Alle Maße in mm.

Gegurtete Ausführung siehe Seite 104.

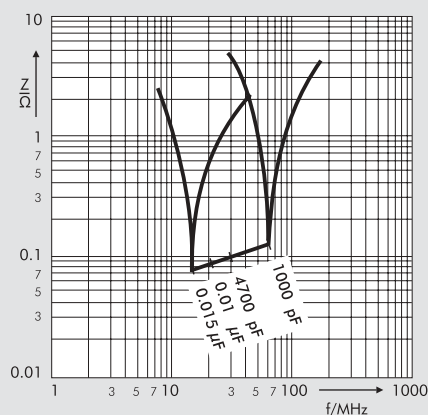

Scheinwiderstand in Abhängigkeit von der Frequenz (Richtwerte).

$d = 0,4 \text{ } \varnothing$

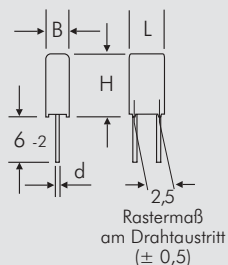

Abweichungen und Konstruktionsänderungen vorbehalten.

Impulsfeste Mischdielektrikum-Film/Folien-Kondensatoren im Rastermaß 2,5 mm

Spezielle Eigenschaften

- Impulsbelastbar
- Rastermaß 2,5 mm
- Konstanter Kapazitätswert über Temperatur (ähnlich dem nicht mehr verfügbaren Polycarbonat)
- Niedriger Verlustfaktor
- Konform RoHS 2002/95/EC

Anwendungsgebiete

Für allgemeine Gleichspannungsanwendungen bei denen eine hohe Temperaturstabilität der Kapazität erforderlich ist wie z.B.

- Automobilelektronik
- Lichttechnik

Aufbau

Dielektrikum:

Misch-Folie

Beläge:

Metallfolie

Innerer Aufbau:

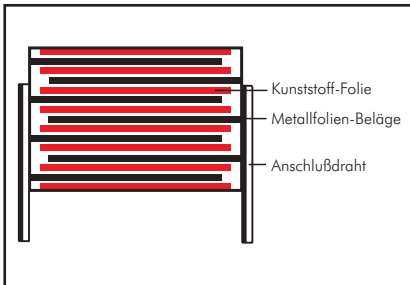

Umhüllung:

Lösungsmittelresistentes, flammhemmendes Kunststoffgehäuse mit Epoxidharzverguß, UL 94 V-0

Anschlüsse:

Verzinnter Draht.

Kennzeichnung:

Farbe: Rot. Aufdruck: Gold.
Epoxidharzverguß: Gelb

Elektrische Daten

Kapazitätsspektrum:

1000 pF bis 6800 pF (E12-Werte auf Anfrage)

Nennspannungen:

63 V-, 100 V-, 250 V-, 400 V-

Kapazitätstoleranzen:

±20%, ±10%, ±5%

Betriebstemperaturbereich:

-55° C bis +100° C

Klimaprüfklasse:

55/100/21 nach IEC

Isolationswerte bei +20° C:

≥ 5 · 10⁵ MΩ

(Mittelwert: 1 · 10⁶ MΩ)

Meßspannung:

U_N = 63 V: U_{meß} = 50 V/1 min.

U_N ≥ 100 V: U_{meß} = 100 V/1 min.

Prüfspannung: 2 U_N, 2s.

Verlustfaktoren bei +20° C: tan δ

Gemessen bei	C ≤ 6800 pF
1 kHz	≤ 3 · 10 ⁻³
10 kHz	≤ 5 · 10 ⁻³
100 kHz	≤ 8 · 10 ⁻³

Impulsbelastung:

Flankensteilheit 1000 V/µs

bei vollem Spannungshub

Mechanische Prüfungen

Zugtest Anschlußdrähte:

10 N in Drahrichtung

nach IEC 60068-2-21

Schwingen:

6 h bei 10 ... 2000 Hz und 0,75 mm

Auslenkung bzw. 10 g nach IEC 60068-2-6

Unterdruck:

1kPa = 10 mbar nach IEC 60068-2-13

Stoßtest:

4000 Stöße mit 390 m/s² nach

IEC 60068-2-29

Kapazitätsänderung in Abhängigkeit

von der Temperatur (f = 1 kHz) (Richtwerte)

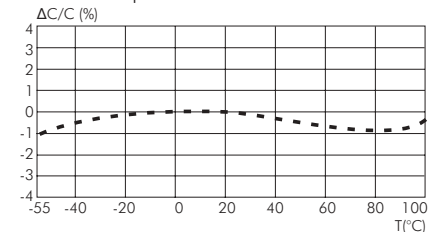

Spannungsderating:

Die zulässige Spannung vermindert

sich gegenüber der Nennspannung bei Gleichspannungsbetrieb ab +85° C, bei Wechselspannungsbetrieb ab +75° C um 1,35% je 1K.

Zuverlässigkeit:

Betriebszeit > 300.000 h

Ausfallrate < 5 fit (0,5 · U_N und 40° C)

Verpackung

Gegurtet lieferbar.

Detaillierte Gurtungsangaben und Maßzeichnungen am Ende des Hauptkataloges.

Weitere Angaben siehe

Technische Information.

Fortsetzung

Wertespektrum

Kapazität	63 V~/40 V~*				100 V~/63 V~*				250 V~/160 V~*				400 V~/200 V~*			
	B	H	L	RM**	B	H	L	RM**	B	H	L	RM**	B	H	L	RM**
1000 pF	2,5	7	4,6	2,5	2,5	7	4,6	2,5	2,5	7	4,6	2,5	3	7,5	4,6	2,5
1500 „	3	7,5	4,6	2,5	3	7,5	4,6	2,5	3	7,5	4,6	2,5	3,8	8,5	4,6	2,5
2200 „	3,8	8,5	4,6	2,5	3,8	8,5	4,6	2,5	3,8	8,5	4,6	2,5	4,6	9	4,6	2,5
3300 „	3,8	8,5	4,6	2,5	4,6	9	4,6	2,5	4,6	9	4,6	2,5	5,5	10	4,6	2,5
4700 „	4,6	9	4,6	2,5	5,5	10	4,6	2,5	5,5	10	4,6	2,5				
6800 „	5,5	10	4,6	2,5	5,5	10	4,6	2,5								

* Wechselspannungen: $f \leq 400 \text{ Hz}$; $1,4 \cdot U_{\text{eff}} \sim + U- \leq U_N$

** RM = Rastermaß

Alle Maße in mm.

Gegurtete Ausführung siehe Seite 104.

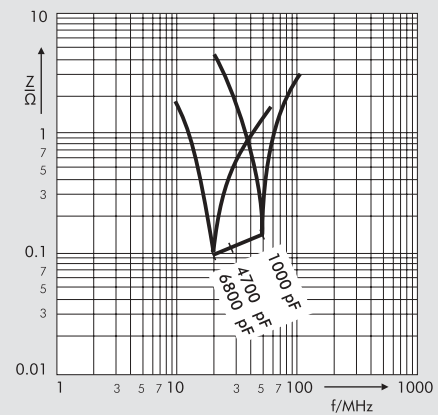

Scheinwiderstand in Abhängigkeit von der Frequenz (Richtwerte).

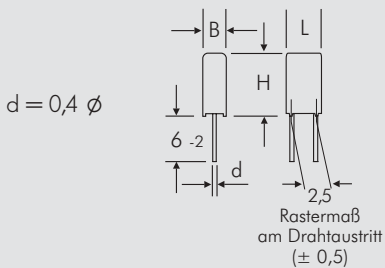

Abweichungen und Konstruktionsänderungen vorbehalten.

Impulsfeste Polypropylen (PP) - Film/Folien-Kondensatoren im Rastermaß 2,5 mm

Spezielle Eigenschaften

- Impulsbelastbar
- Rastermaß 2,5 mm
- Enge Toleranzen bis $\pm 2,5\%$
- Sehr niedriger Verlustfaktor
- Negative Kapazitätsänderung über Temperatur
- Sehr niedrige dielektrische Absorption
- Konform RoHS 2002/95/EC

Anwendungsgebiete

Einsatz in frequenzbelasteten Applikationen wie z.B.

- Sample and Hold
- Timing
- LC-Filter
- Schwingkreise
- Audio-Bereich

Aufbau

Dielektrikum:

Polypropylen (PP) Folie

Beläge:

Metallfolie

Innerer Aufbau:

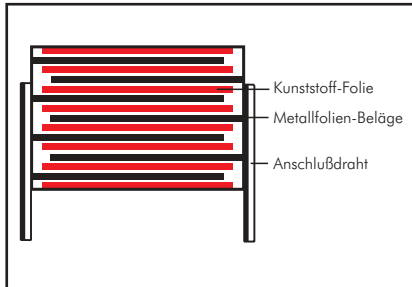

Umhüllung:

Lösungsmittelresistentes, flammhemmendes Kunststoffgehäuse mit Epoxidharzverguß, UL 94 V-0

Anschlüsse:

Verzinnter Draht.

Kennzeichnung:

Farbe: Rot. Aufdruck: Schwarz.

Epoxidharzverguß: Gelb

Elektrische Daten

Kapazitätsspektrum:

100 pF bis 0,01 μ F (E12-Werte auf Anfrage)

Nennspannungen:

63 V-, 100 V-, 250 V-, 400 V-

Kapazitätstoleranzen:

$\pm 10\%$, $\pm 5\%$, $\pm 2,5\%$

Betriebstemperaturbereich:

-55°C bis $+100^\circ\text{C}$

Prüfungen:

Nach IEC 60384-13 bzw. EN 131 800

Klimaprüfklasse:

55/100/21 nach IEC

Isolationswerte bei $+20^\circ\text{C}$:

$\geq 5 \cdot 10^5\text{ M}\Omega$

(Mittelwert: $1 \cdot 10^6\text{ M}\Omega$)

Meßspannung:

$U_N = 63\text{ V}$: $U_{\text{meß}} = 50\text{ V}/1\text{ min.}$

$U_N \geq 100\text{ V}$: $U_{\text{meß}} = 100\text{ V}/1\text{ min.}$

Prüfspannung: $2 U_N$, 2s.

Impulsbelastung:

Flankensteilheit $1000\text{ V}/\mu\text{s}$

bei vollem Spannungshub

Dielektrische Absorption:

0,05%

Temperaturbeiwert:

$-200 \cdot 10^{-6}/^\circ\text{C}$ (typisch)

Verlustfaktoren bei $+20^\circ\text{C}$: $\tan \delta$

Gemessen bei	$C \leq 0,01\ \mu\text{F}$
1 kHz	$\leq 4 \cdot 10^{-4}$
10 kHz	$\leq 4 \cdot 10^{-4}$
100 kHz	$\leq 6 \cdot 10^{-4}$

Spannungsderating:

Die zulässige Spannung vermindert sich gegenüber der Nennspannung bei Gleichspannungsbetrieb ab $+85^\circ\text{C}$, bei Wechselspannungsbetrieb ab $+75^\circ\text{C}$ um 1,35% je 1K.

Zuverlässigkeit:

Betriebszeit $> 300\,000\text{ h}$

Ausfallrate $< 5\text{ fit}$ ($10,5 \cdot U_N$ und 40°C)

Mechanische Prüfungen

Zugtest Anschlußdrähte:

10 N in Drahrichtung

nach IEC 60068-2-21

Schwingen:

6 h bei 10 ... 2000 Hz und 0,75 mm

Auslenkung bzw. 10 g nach IEC 60068-2-6

Unterdruck:

1kPa = 10 mbar nach IEC 60068-2-13

Stoßtest:

4000 Stöße mit 390 m/s^2 nach

IEC 60068-2-29

Verpackung

Gegurtet lieferbar.

Detaillierte Gurtungsangaben und Maßzeichnungen am Ende des Hauptkataloges.

Weitere Angaben siehe Technische Information.

Fortsetzung

Wertespektrum

Kapazität	63 V~/40 V~*				100 V~/63 V~*				250 V~/160 V~*				400 V~/200 V~*			
	B	H	L	RM**	B	H	L	RM**	B	H	L	RM**	B	H	L	RM**
100 pF	2,5	7	4,6	2,5	2,5	7	4,6	2,5	2,5	7	4,6	2,5	2,5	7	4,6	2,5
150 "	2,5	7	4,6	2,5	2,5	7	4,6	2,5	2,5	7	4,6	2,5	2,5	7	4,6	2,5
220 "	2,5	7	4,6	2,5	2,5	7	4,6	2,5	2,5	7	4,6	2,5	2,5	7	4,6	2,5
330 "	2,5	7	4,6	2,5	2,5	7	4,6	2,5	2,5	7	4,6	2,5	2,5	7	4,6	2,5
470 "	2,5	7	4,6	2,5	2,5	7	4,6	2,5	2,5	7	4,6	2,5	2,5	7	4,6	2,5
680 "	2,5	7	4,6	2,5	2,5	7	4,6	2,5	2,5	7	4,6	2,5	3	7,5	4,6	2,5
1000 pF	2,5	7	4,6	2,5	2,5	7	4,6	2,5	2,5	7	4,6	2,5	3,8	8,5	4,6	2,5
1500 "	2,5	7	4,6	2,5	2,5	7	4,6	2,5	3	7,5	4,6	2,5	4,6	9	4,6	2,5
2200 "	3	7,5	4,6	2,5	3	7,5	4,6	2,5	3,8	8,5	4,6	2,5	4,6	9	4,6	2,5
3300 "	3,8	8,5	4,6	2,5	3,8	8,5	4,6	2,5	4,6	9	4,6	2,5	5,5	10	4,6	2,5
4700 "	4,6	9	4,6	2,5	4,6	9	4,6	2,5	5,5	10	4,6	2,5				
6800 "	4,6	9	4,6	2,5	4,6	9	4,6	2,5								
0,01 µF	5,5	10	4,6	2,5	5,5	10	4,6	2,5								

* Wechselspannungen: $f \leq 400 \text{ Hz}$; $1,4 \cdot U_{\text{eff}} \sim + U_- \leq U_N$

** RM = Rastermaß

Alle Maße in mm.

Gegurtete Ausführung siehe Seite 104.

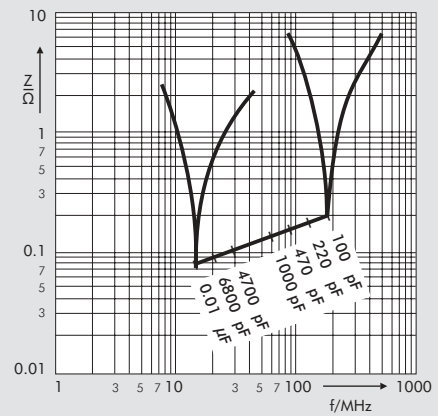

Scheinwiderstand in Abhängigkeit von der Frequenz (Richtwerte).

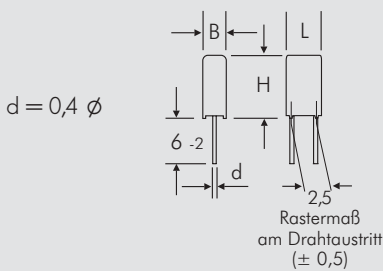

Abweichungen und Konstruktionsänderungen vorbehalten.

Metallisierte Polyester (PET)- Kondensatoren im Rastermaß 2,5 mm

Spezielle Eigenschaften

- Hohe Volumenkapazität bei geringem Grundflächenbedarf
- Rastermaß 2,5 mm
- Ausheilfähig
- Konform RoHS 2002/95/EC

Anwendungsgebiete

Für allgemeine Gleichspannungsanwendungen wie z.B.

- Bypass
- Abblocken
- Koppeln und Entkoppeln
- Timing

Aufbau

Dielektrikum:

Polyethylenterephthalat (PET) Folie

Beläge:

Aufmetallisiert

Innerer Aufbau:

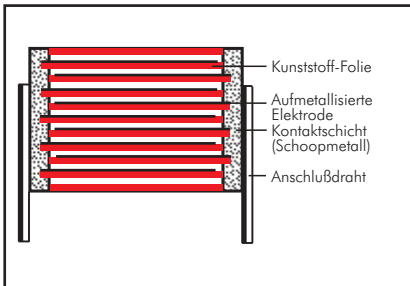

Umhüllung:

Lösungsmittelresistentes, flammhemmendes Kunststoffgehäuse mit Epoxidharzverguß, UL 94 V-0

Anschlüsse:

Verzinnter Draht.

Kennzeichnung:

Farbe: Rot. Aufdruck: Silber.

Epoxidharzverguß: Gelb

Elektrische Daten

Kapazitätsspektrum:

1000 pF bis 1,0 µF (E12-Werte auf Anfrage)

Nennspannungen:

50 V-, 63 V-, 100 V-, 250 V-

Kapazitätstoleranzen:

±20%, ±10% (±5% auf Anfrage)

Betriebstemperaturbereich:

-55° C bis +100° C

Prüfungen:

Nach IEC 60384-2 bzw. EN 130400

Klimaprüfklasse:

55/100/21 nach IEC

Isolationswerte bei +20° C:

U_N	$U_{\text{meß}}$	$C \leq 0,33 \mu\text{F}$	$0,33 \mu\text{F} < C \leq 1,0 \mu\text{F}$
50 V-	10 V	$\geq 3,75 \cdot 10^3 \text{ M}\Omega$ (Mittelwert: $1 \cdot 10^4 \text{ M}\Omega$)	$\geq 1250 \text{ s (M}\Omega \cdot \mu\text{F)}$ (Mittelwert: 3000 s)
63 V-	50 V	$\geq 3,75 \cdot 10^3 \text{ M}\Omega$ (Mittelwert: $1 \cdot 10^4 \text{ M}\Omega$)	$\geq 1250 \text{ s (M}\Omega \cdot \mu\text{F)}$ (Mittelwert: 3000 s)
$\geq 100 \text{ V-}$	100 V	$\geq 1 \cdot 10^4 \text{ M}\Omega$ (Mittelwert: $2 \cdot 10^4 \text{ M}\Omega$)	-

Meßzeit: 1 min.

Prüfspannung: $1,6 U_N, 2\text{s}$

Impulsbelastung:

C-Wert pF/µF	Flankensteilheit V/µs max. Betrieb / Prüfung
1000 ... 6800	100 / 1000
0,01 ... 0,022	50 / 500
0,033 ... 0,068	30 / 300
0,1 ... 0,33	20 / 200
0,47 ... 1,0	15 / 150

bei vollem Spannungshub

Mechanische Prüfungen

Zugtest Anschlußdrähte:

10 N in Drahtrichtung

nach IEC 60068-2-21

Schwingen:

6 h bei 10 ... 2000 Hz und 0,75 mm

Auslenkung bzw. 10 g nach IEC 60068-2-6

Unterdruck:

1kPa = 10 mbar nach IEC 60068-2-13

Stoßtest:

4000 Stöße mit 390 m/s² nach

IEC 60068-2-29

Verlustfaktoren bei +20° C: tan δ

Gemessen bei	$C \leq 0,1 \mu\text{F}$	$0,1 \mu\text{F} < C \leq 1,0 \mu\text{F}$
1 kHz	$\leq 8 \cdot 10^{-3}$	$\leq 8 \cdot 10^{-3}$
10 kHz	$\leq 15 \cdot 10^{-3}$	$\leq 15 \cdot 10^{-3}$
100 kHz	$\leq 30 \cdot 10^{-3}$	-

Spannungsderating:

Die zulässige Spannung vermindert sich gegenüber der Nennspannung bei Gleichspannungsbetrieb ab +85° C, bei Wechselspannungsbetrieb ab +75° C um 1,25% je 1K

Zuverlässigkeit:

Betriebszeit > 300000 h

Ausfallrate < 2 fit ($10,5 \cdot U_N$ und 40° C)

Verpackung

Gegurtet lieferbar.

Detaillierte Gurtungsangaben und Maßzeichnungen am Ende des Hauptkataloges.

Weitere Angaben siehe Technische Information.

Fortsetzung

Wertespektrum

Kapazität	50 V~/30 V~*				63 V~/40 V~*				100 V~/63 V~*				250 V~/160 V~*			
	B	H	L	RM**	B	H	L	RM**	B	H	L	RM**	B	H	L	RM**
1000 pF													2,5	7	4,6	2,5
1500 „													2,5	7	4,6	2,5
2200 „													2,5	7	4,6	2,5
3300 „													2,5	7	4,6	2,5
4700 „													2,5	7	4,6	2,5
6800 „													2,5	7	4,6	2,5
0,01 µF					2,5	7	4,6	2,5	2,5	7	4,6	2,5	2,5	7	4,6	2,5
0,015 „					2,5	7	4,6	2,5	2,5	7	4,6	2,5	2,5	7	4,6	2,5
0,022 „					2,5	7	4,6	2,5	2,5	7	4,6	2,5	2,5	7	4,6	2,5
0,033 „					2,5	7	4,6	2,5	2,5	7	4,6	2,5	3	7,5	4,6	2,5
0,047 „					2,5	7	4,6	2,5	2,5	7	4,6	2,5	3,8	8,5	4,6	2,5
0,068 „					3	7,5	4,6	2,5	3	7,5	4,6	2,5	4,6	9	4,6	2,5
0,1 µF					3	7,5	4,6	2,5	3	7,5	4,6	2,5	5,5	10	4,6	2,5
0,15 „					3	7,5	4,6	2,5	3,8	8,5	4,6	2,5				
0,22 „					3	7,5	4,6	2,5	4,6	9	4,6	2,5				
0,33 „					3,8	8,5	4,6	2,5	5,5	10	4,6	2,5				
0,47 „					4,6	9	4,6	2,5								
0,68 „					5,5	10	4,6	2,5								
1,0 µF	5,5	10	4,6	2,5												

* Wechselspannungen: $f = 50 \text{ Hz}$; $1,4 \cdot U_{\text{eff}} \sim + U_- \leq U_N$

** RM = Rastermaß

Alle Maße in mm.

Gegurtete Ausführung siehe Seite 104.

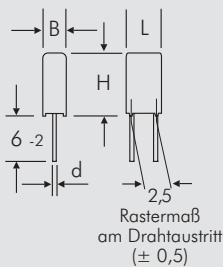

$d = 0,4 \text{ } \varnothing$

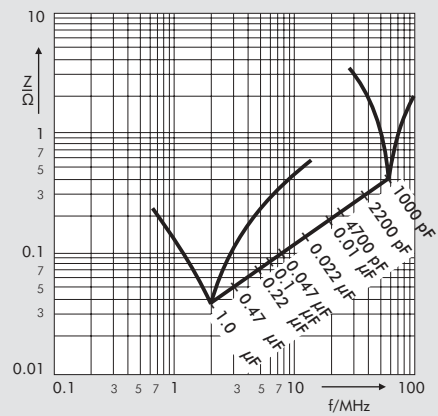

Scheinwiderstand in Abhängigkeit von der Frequenz (Richtwerte).

Abweichungen und Konstruktionsänderungen vorbehalten.

WIMA Kondensatoren im Rastermaß 5 mm

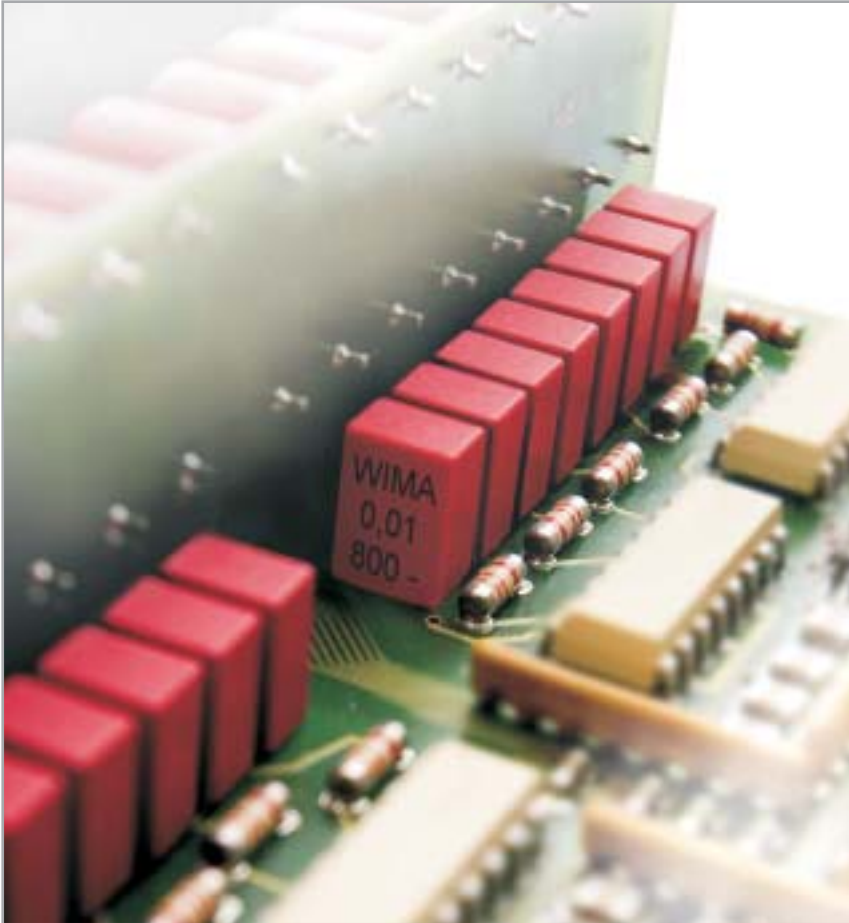

WIMA FKS 2

WIMA FKM 2

WIMA FKP 2

WIMA MKS 2

WIMA MKS 2-XL

WIMA MKM 2

WIMA MKP 2

WIMA MKI 2

WIMA-Kondensatoren im Rastermaß 5 mm stehen in vier Dielektrikumsvarianten in metallisierter oder Film/Folien-Ausführung zur Verfügung.

Kondensatoren mit Polyesterdielektrikum (PET) eignen sich für allgemeine Anwendungen wie Koppeln, Entkoppeln und Abblocken. Durch den Einsatz ultradünner Folie und entsprechender Fertigungserfahrung können hohe Kapazitätswerte in sehr kleinen Gehäusen gefertigt werden. Der WIMA MKS 2-XL erreicht z. B. Kapazitätswerte bis 22 μF im Rastermaß 5 mm.

Polypropylen-Kondensatoren (PP) finden Anwendung im Bereich hoher Frequenzen. Dazu gehören Schwingkreise, Netzteile, Zeilenableschaltungen, Oszillatorschaltungen und der Audio-Bereich.

WIMA Polypropylen-Kondensatoren sind in impulsfester Film/Folien-Bauweise mit Nennspannungen bis 1000 V- im Rastermaß 5 mm lieferbar.

Mischdielektrikum-Kondensatoren werden überall dort eingesetzt, wo ein konstantes Verhalten über Temperatur erforderlich ist. Sie ersetzen damit die nicht mehr verfügbaren Polycarbonat-Kondensatoren z. B. in Filter, Speicher, Zeit- und Symmetrierglieder, aber auch in Anwendungen in der Kfz-Elektronik oder der Lichttechnik.

Für Anwendungstemperaturen bis +140° C, z. B. in der Kfz-Elektronik, der Lichttechnik oder der Sensortechnik, wurde die Reihe WIMA MKI 2 entwickelt. Sie ist auf Basis einer temperaturstabilen Polyphenylsulfid-Folie (PPS) gefertigt und zeichnet sich durch stabile Kapazitäts-, Verlustfaktor- und Isolationswerte aus. Das Kapazitätsspektrum umfasst Werte von 0,01 μF bis 1,0 μF und Nennspannungsreihen von 63 V- bis 400 V-.

Metallisierte Kondensatoren zeichnen sich durch ihre Ausheilfähigkeit bei Durchschlägen sowie durch ein sehr günstiges Kapazitäts/Volumen-Verhältnis aus. Film/Folien-Kondensatoren dagegen besitzen aufgrund ihrer stärkeren Dimensionierung eine hohe Impulsbelastbarkeit.

WIMA Kondensatoren sind in bewährter Bechervergusstechnik mit lösungsmittelresistentem, flammhemmendem Kunststoffgehäuse gemäß UL 94 V-0 gefertigt und entsprechen der Schadstoffverordnung RoHS 2002/95/EC der Europäischen Union.



Impulsfeste Polyester (PET)- Film/Folien-Kondensatoren im Rastermaß 5 mm

Spezielle Eigenschaften

- Impulsbelastbar
- Konform RoHS 2002/95/EC

Anwendungsgebiete

Für allgemeine Gleichspannungs-
anwendungen wie z.B.

- Koppeln
- Entkoppeln

Aufbau

Dielektrikum:

Polyethylenterephthalat (PET) Folie

Beläge:

Metallfolie

Innerer Aufbau:

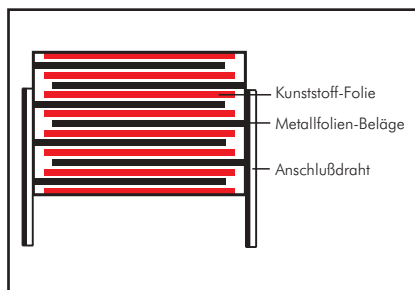

Umhüllung:

Lösungsmittelresistentes, flammhemmendes
Kunststoffgehäuse mit Epoxidharzverguß,
UL 94 V-0

Anschlüsse:

Verzinnter Draht.

Kennzeichnung:

Farbe: Rot. Aufdruck: Silber.
Epoxidharzverguß: Gelb

Elektrische Daten

Kapazitätsspektrum:

1000 pF bis 0,047 µF (E12-Werte auf
Anfrage)

Nennspannungen:

100 V-, 250 V-, 400 V-

Kapazitätstoleranzen:

± 20%, ±10%, ±5%

Betriebstemperaturbereich:

-55° C bis +100° C

Prüfungen:

Nach IEC 60384-11 bzw. EN 130 100

Klimaprüfklasse:

55/100/56 nach IEC

Isolationswerte bei +20° C:

≥ 3 · 10⁴ MΩ

(Mittelwert: 8 · 10⁵ MΩ)

Meßspannung: 100 V/1 min.

Prüfspannung: 2 U_N, 2s.

Impulsbelastung:

Flankensteilheit 1000 V/µs
bei vollem Spannungshub

Verlustfaktoren bei +20° C: tan δ

Gemessen bei	C ≤ 0,047 µF
1 kHz	≤ 7 · 10 ⁻³
10 kHz	≤ 15 · 10 ⁻³
100 kHz	≤ 20 · 10 ⁻³

Spannungsderating:

Die zulässige Spannung vermindert
sich gegenüber der Nennspannung bei
Gleichspannungsbetrieb ab +85° C, bei
Wechselspannungsbetrieb ab +75° C um
1,25% je 1K.

Zuverlässigkeit:

Betriebszeit > 300 000 h

Ausfallrate < 5 fit (0,5 · U_N und 40° C)

Mechanische Prüfungen

Zugtest Anschlussdrähte:

10 N in Drahrichtung
nach IEC 60068-2-21

Schwingen:

6 h bei 10 ... 2000 Hz und 0,75 mm
Auslenkung bzw. 10 g nach IEC 60068-2-6.

Unterdruck:

1 kPa = 10 mbar nach IEC 60068-2-13

Stoßtest:

4000 Stöße mit 390 m/s² nach
IEC 60068-2-29.

Verpackung

Gegurtet lieferbar.

Detaillierte Gurtungsangaben und
Maßzeichnungen am Ende
des Hauptkataloges.

Weitere Angaben siehe
Technische Information.

Fortsetzung

Wertespektrum

Kapazität	100 V~/63 V~*				250 V~/160 V~*				400 V~/200 V~*			
	B	H	L	RM**	B	H	L	RM**	B	H	L	RM**
1000 pF	2,5	6,5	7,2	5	2,5	6,5	7,2	5	2,5	6,5	7,2	5
1500 "	2,5	6,5	7,2	5	2,5	6,5	7,2	5	2,5	6,5	7,2	5
2200 "	2,5	6,5	7,2	5	2,5	6,5	7,2	5	2,5	6,5	7,2	5
3300 "	2,5	6,5	7,2	5	2,5	6,5	7,2	5	2,5	6,5	7,2	5
4700 "	2,5	6,5	7,2	5	2,5	6,5	7,2	5	2,5	6,5	7,2	5
6800 "	2,5	6,5	7,2	5	2,5	6,5	7,2	5	3	7,5	7,2	5
0,01 µF	3	7,5	7,2	5	3	7,5	7,2	5	3,5	8,5	7,2	5
0,015 "	3,5	8,5	7,2	5	3,5	8,5	7,2	5	4,5	9,5	7,2	5
0,022 "	4,5	8,5	7,2	5	4,5	8,5	7,2	5	5,5	11,5	7,2	5
0,033 "	5,5	11,5	7,2	5	5,5	11,5	7,2	5	7,2	13	7,2	5
0,047 "	7,2	13	7,2	5	7,2	13	7,2	5				

* Wechselspannungen: $f = 50 \text{ Hz}$; $1,4 \cdot U_{\text{eff}} \sim + U_- \leq U_N$

** RM = Rastermaß

Alle Maße in mm.

Gegurtete Ausführung siehe Seite 104.

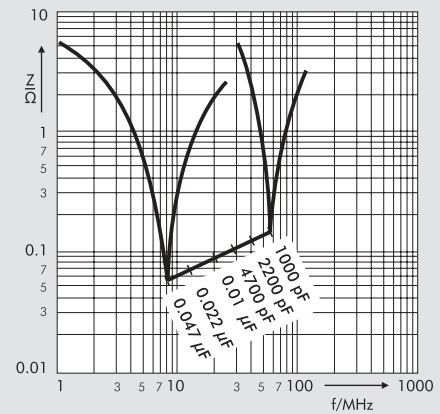

Scheinwiderstand in Abhängigkeit von der Frequenz (Richtwerte).

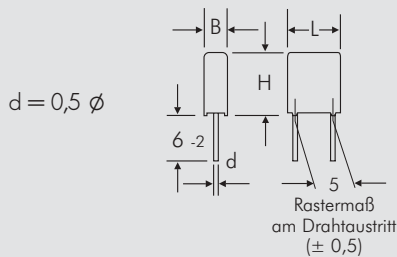

Abweichungen und Konstruktionsänderungen vorbehalten.

Impulsfeste Mischdielektrikum-Film/Folien-Kondensatoren im Rastermaß 5 mm

Spezielle Eigenschaften

- Impulsbelastbar
- Konstanter Kapazitätswert über Temperatur (ähnlich dem nicht mehr verfügbaren Polycarbonat)
- Niedriger Verlustfaktor
- Konform RoHS 2002/95/EC

Anwendungsgebiete

Für allgemeine Gleichspannungsanwendungen bei denen eine hohe Temperaturstabilität der Kapazität erforderlich ist wie z.B.

- Automobilelektronik
- Lichttechnik

Aufbau

Dielektrikum:

Misch-Folie

Beläge:

Metallfolie

Innerer Aufbau:

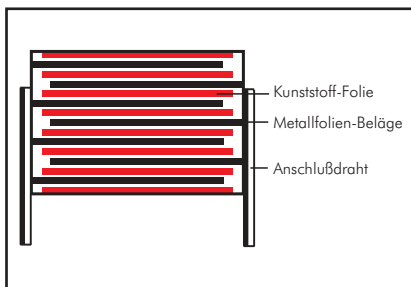

Umhüllung:

Lösungsmittelresistentes, flammhemmendes Kunststoffgehäuse mit Epoxidharzverguß, UL 94 V-0

Anschlüsse:

Verzinnter Draht.

Kennzeichnung:

Farbe: Rot. Aufdruck: Gold.

Epoxidharzverguß: Gelb

Elektrische Daten

Kapazitätsspektrum:

1000 pF bis 0,022 µF (E12-Werte auf Anfrage)

Nennspannungen:

100 V-, 250 V-, 400 V-

Kapazitätstoleranzen:

± 20%, ±10%, ±5% (±2,5% auf Anfrage)

Betriebstemperaturbereich:

-55° C bis +100° C

Klimaprüfklasse:

55/100/56 nach IEC

Isolationswerte bei +20° C:

≥ 5 · 10⁵ MΩ

(Mittelwert: 1 · 10⁶ MΩ)

Meßspannung: 100 V/1 min.

Prüfspannung: 2 U_N, 2s.

Verlustfaktoren bei +20° C: tan δ

Gemessen bei	C ≤ 0,022 µF
1 kHz	≤ 3 · 10 ⁻³
10 kHz	≤ 5 · 10 ⁻³
100 kHz	≤ 8 · 10 ⁻³

Impulsbelastung:

Flankensteilheit 1000 V/µs bei vollem Spannungshub

Mechanische Prüfungen

Zugtest Anschlußdrähte:

10 N in Drahrichtung nach IEC 60068-2-21

Schwingen:

6 h bei 10 ... 2000 Hz und 0,75 mm Auslenkung bzw. 10 g nach IEC 60068-2-6

Unterdruck:

1kPa = 10 mbar nach IEC 60068-2-13

Stoßtest:

4000 Stöße mit 390 m/s² nach IEC 60068-2-29

Kapazitätsänderung in Abhängigkeit von der Temperatur (f = 1 kHz) (Richtwerte)

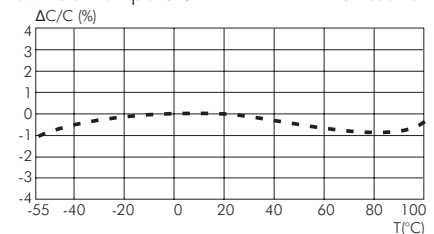

Spannungsderating:

Die zulässige Spannung vermindert sich gegenüber der Nennspannung bei Gleichspannungsbetrieb ab +85° C, bei Wechselspannungsbetrieb ab +75° C um 1,35% je 1K.

Zuverlässigkeit:

Betriebszeit > 300 000 h

Ausfallrate < 5 fit (0,5 · U_N und 40° C)

Verpackung

Gegurtet lieferbar.

Detaillierte Gurtungsangaben und Maßzeichnungen am Ende des Hauptkataloges.

Weitere Angaben siehe Technische Information.

Fortsetzung

Wertespektrum

Kapazität	100 V~/63 V~*				250 V~/160 V~*				400 V~/200 V~*			
	B	H	L	RM**	B	H	L	RM**	B	H	L	RM**
1000 pF	2,5	6,5	7,2	5	2,5	6,5	7,2	5	2,5	6,5	7,2	5
1500 "	2,5	6,5	7,2	5	2,5	6,5	7,2	5	3,5	8,5	7,2	5
2200 "	2,5	6,5	7,2	5	2,5	6,5	7,2	5	3,5	8,5	7,2	5
3300 "	2,5	6,5	7,2	5	3,5	8,5	7,2	5	4,5	9,5	7,2	5
4700 "	3,5	8,5	7,2	5	3,5	8,5	7,2	5	4,5	9,5	7,2	5
6800 "	3,5	8,5	7,2	5	4,5	9,5	7,2	5	5,5	11,5	7,2	5
0,01 µF	4,5	9,5	7,2	5	5,5	11,5	7,2	5	7,2	13	7,2	5
0,015 "	5,5	11,5	7,2	5	7,2	13	7,2	5				
0,022 "	7,2	13	7,2	5								

* Wechselspannungen: $f \leq 400 \text{ Hz}$; $1,4 \cdot U_{\text{eff}} \sim + U- \leq U_N$

** RM = Rastermaß

Alle Maße in mm.

Gegurtete Ausführung siehe Seite 104.

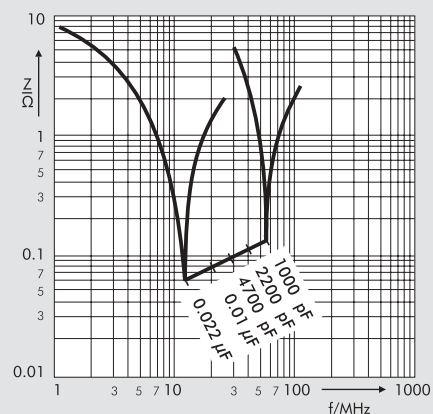

Scheinwiderstand in Abhängigkeit von der Frequenz (Richtwerte).

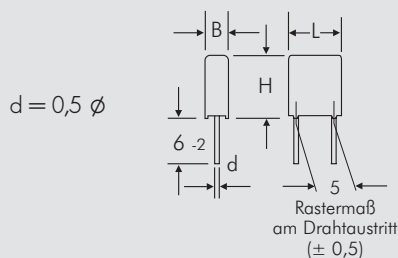

Abweichungen und Konstruktionsänderungen vorbehalten.

Impulsfeste Polypropylen (PP) - Film/Folien-Kondensatoren in Rastermaß 5 mm

Spezielle Eigenschaften

- Impulsbelastbar
- Enge Toleranzen bis $\pm 2,5\%$ ($\pm 1\%$ auf Anfrage)
- Sehr niedriger Verlustfaktor
- Negative Kapazitätsänderung über Temperatur
- Sehr niedrige dielektrische Absorption
- Konform RoHS 2002/95/EC

Anwendungsgebiete

Einsatz in frequenzbelasteten Applikationen wie z.B.

- Sample and Hold
- Timing
- LC-Filter
- Schwingkreise
- Audio-Bereich

Aufbau

Dielektrikum:

Polypropylen (PP) Folie

Beläge:

Metallfolie

Innerer Aufbau:

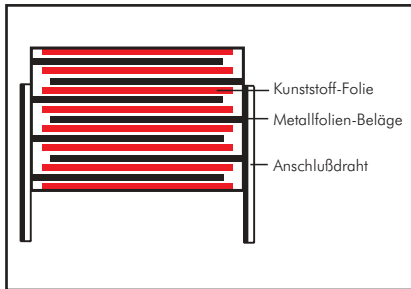

Umhüllung:

Lösungsmittelresistentes, flammhemmendes Kunststoffgehäuse mit Epoxidharzverguß, UL 94 V-0

Anschlüsse:

Verzinnter Draht.

Kennzeichnung:

Farbe: Rot. Aufdruck: Schwarz.

Epoxidharzverguß: Gelb

Elektrische Daten

Kapazitätsspektrum:

33 pF bis 0,033 μ F (E12-Werte auf Anfrage)

Nennspannungen:

63 V-, 100 V-, 250 V-, 400 V-, 630 V-, 800 V-, 1000 V-

Kapazitätstoleranzen:

$\pm 10\%$, $\pm 5\%$, $\pm 2,5\%$ (als Präzisionskondensatoren mit $\pm 2\%$, $\pm 1,5\%$ oder $\pm 1\%$ auf Anfrage)

Betriebstemperaturbereich:

-55°C bis $+100^\circ\text{C}$

Prüfungen:

Nach IEC 60384-13 bzw. EN 131 800

Klimaprüfklasse:

55/100/56 nach IEC

Isolationswerte bei $+20^\circ\text{C}$:

$\geq 5 \cdot 10^5\ \text{M}\Omega$

(Mittelwert: $1 \cdot 10^6\ \text{M}\Omega$)

Meßspannung:

$U_N = 63\ \text{V}$: $U_{\text{meß}} = 50\ \text{V}/1\ \text{min.}$

$U_N \geq 100\ \text{V}$: $U_{\text{meß}} = 100\ \text{V}/1\ \text{min.}$

Verlustfaktoren bei $+20^\circ\text{C}$: $\tan \delta$

Gemessen bei	$C \leq 1000\ \text{pF}$	$1000\ \text{pF} < C \leq 4700\ \text{pF}$	$C > 4700\ \text{pF}$
1 kHz	$\leq 3 \cdot 10^{-4}$	$\leq 4 \cdot 10^{-4}$	$\leq 4 \cdot 10^{-4}$
10 kHz	$\leq 3 \cdot 10^{-4}$	$\leq 4 \cdot 10^{-4}$	$\leq 4 \cdot 10^{-4}$
100 kHz	$\leq 4 \cdot 10^{-4}$	$\leq 5 \cdot 10^{-4}$	-
1 MHz	$\leq 10 \cdot 10^{-4}$	-	-

Prüfspannung: $2 U_N$, 2s.

Impulsbelastung:

Flankensteilheit 1000 V/ μ s bei vollem Spannungshub

Dielektrische Absorption:

0,05%

Temperaturbeiwert:

$-200 \cdot 10^{-6}/^\circ\text{C}$ (typisch)

Spannungsderating:

Die zulässige Spannung vermindert sich gegenüber der Nennspannung bei Gleichspannungsbetrieb ab $+85^\circ\text{C}$, bei Wechselspannungsbetrieb ab $+75^\circ\text{C}$ um 1,35% je 1K.

Zuverlässigkeit:

Betriebszeit $> 300\ 000\ \text{h}$

Ausfallrate $< 5\ \text{fit}$ ($0,5 \cdot U_N$ und 40°C)

Mechanische Prüfungen

Zugtest Anschlußdrähte:

10 N in Drahrichtung

nach IEC 60068-2-21

Schwingen:

6 h bei 10...2000 Hz und 0,75 mm

Auslenkung bzw. 10 g nach IEC 60068-2-6.

Unterdruck:

1 kPa = 10 mbar nach IEC 60068-2-13

Stoßtest:

4000 Stöße mit 390 m/s² nach

IEC 60068-2-29.

Verpackung

Gegurtet lieferbar.

Detaillierte Gurtungsangaben und Maßzeichnungen am Ende des Hauptkataloges.

Weitere Angaben siehe

Technische Information.

Fortsetzung

Wertespektrum

Kapazität	63 V~/40 V~*				100 V~/63 V~*				250 V~/160 V~*				400 V~/220 V~*				630 V~/250 V~*				800 V~/250 V~*				1000 V~/250 V~*			
	B	H	L	RM**	B	H	L	RM**	B	H	L	RM**	B	H	L	RM**	B	H	L	RM**	B	H	L	RM**	B	H	L	RM**
33 pF																												
47 "																												
68 "																												
100 pF	4,5	6	7,2	5	4,5	6	7,2	5	4,5	6	7,2	5	4,5	6	7,2	5	4,5	6	7,2	5	4,5	6	7,2	5	4,5	6	7,2	5
150 "	4,5	6	7,2	5	4,5	6	7,2	5	4,5	6	7,2	5	4,5	6	7,2	5	4,5	6	7,2	5	4,5	6	7,2	5	4,5	6	7,2	5
220 "	4,5	6	7,2	5	4,5	6	7,2	5	4,5	6	7,2	5	4,5	6	7,2	5	4,5	6	7,2	5	4,5	6	7,2	5	4,5	6	7,2	5
330 "	4,5	6	7,2	5	4,5	6	7,2	5	4,5	6	7,2	5	4,5	6	7,2	5	4,5	6	7,2	5	4,5	6	7,2	5	4,5	6	7,2	5
470 "	4,5	6	7,2	5	4,5	6	7,2	5	4,5	6	7,2	5	4,5	6	7,2	5	4,5	6	7,2	5	5,5	7	7,2	5	5,5	7	7,2	5
680 "	4,5	6	7,2	5	4,5	6	7,2	5	4,5	6	7,2	5	4,5	6	7,2	5	4,5	6	7,2	5	5,5	7	7,2	5	5,5	7	7,2	5
1000 pF	4,5	6	7,2	5	4,5	6	7,2	5	4,5	6	7,2	5	4,5	6	7,2	5	4,5	6	7,2	5	5,5	7	7,2	5	6,5	8	7,2	5
1500 "	4,5	6	7,2	5	4,5	6	7,2	5	4,5	6	7,2	5	4,5	6	7,2	5	4,5	6	7,2	5	5,5	7	7,2	5	7,2	8,5	7,2	5
2200 "	4,5	6	7,2	5	4,5	6	7,2	5	4,5	6	7,2	5	4,5	6	7,2	5	5,5	7	7,2	5	6,5	8	7,2	5	8,5	10	7,2	5
3300 "	4,5	6	7,2	5	5,5	7	7,2	5	5,5	7	7,2	5	5,5	7	7,2	5	6,5	8	7,2	5	7,2	8,5	7,2	5				
4700 "	4,5	6	7,2	5	5,5	7	7,2	5	6,5	8	7,2	5	6,5	8	7,2	5	6,5	8	7,2	5	8,5	10	7,2	5				
6800 "	4,5	6	7,2	5	5,5	7	7,2	5	6,5	8	7,2	5	7,2	8,5	7,2	5	7,2	8,5	7,2	5								
0,01 µF	5,5	7	7,2	5	6,5	8	7,2	5	7,2	8,5	7,2	5	8,5	10	7,2	5	8,5	10	7,2	5								
0,015 "	6,5	8	7,2	5	7,2	8,5	7,2	5	8,5	10	7,2	5																
0,022 "	7,2	8,5	7,2	5	8,5	10	7,2	5																				
0,033 "	8,5	10	7,2	5																								

* Wechselspannungen: $f \leq 1000 \text{ Hz}$; $1,4 \cdot U_{\text{eff}} \sim + U_- \leq U_N$

** RM = Rastermaß

Individuelle Werte sowie Werte der E12-Reihe ab 27 pF auf Anfrage lieferbar.

Alle Maße in mm.

Gegurtete Ausführung siehe Seite 104.

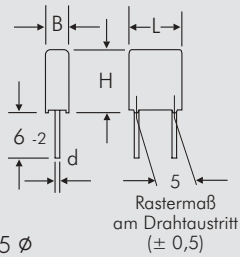

Abweichungen und Konstruktionsänderungen vorbehalten.

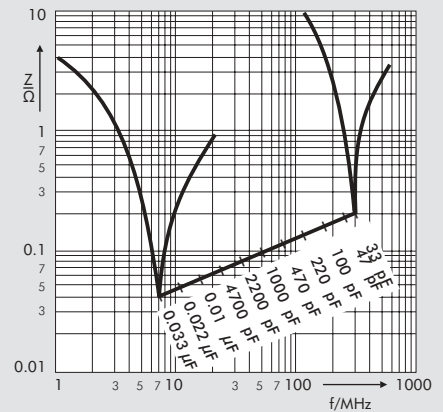

Scheinwiderstand in Abhängigkeit von der Frequenz (Richtwerte).

Zulässige Wechselspannung in Abhängigkeit von der Frequenz bei 10° C Eigenerwärmung (Richtwerte):

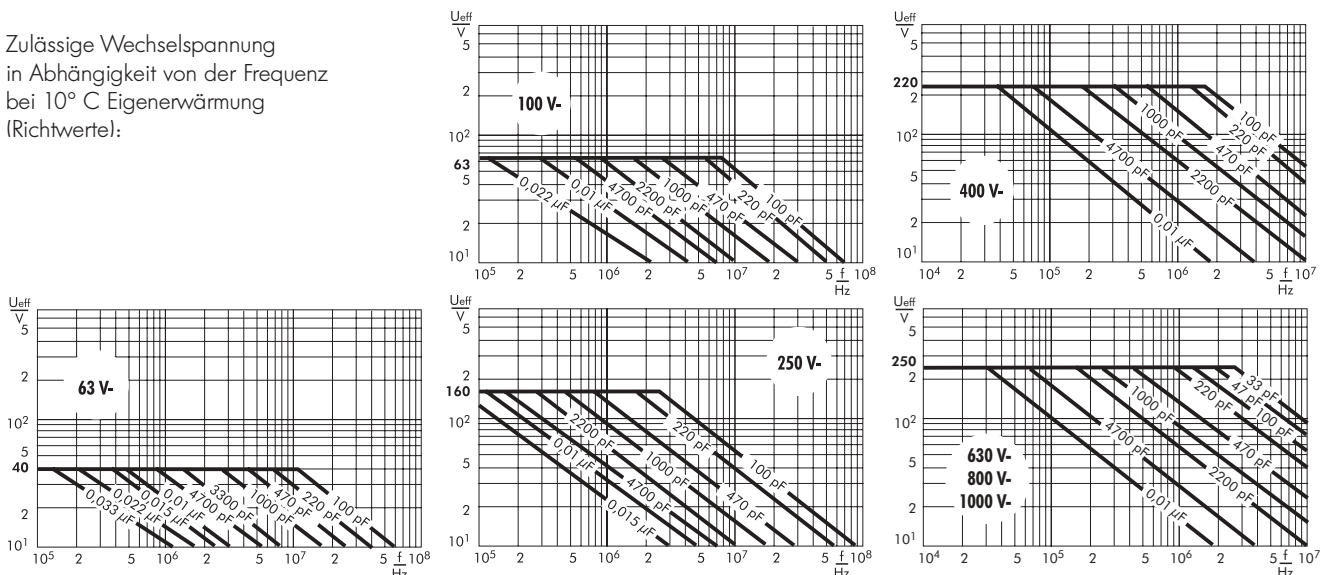

Metallisierte Polyester (PET)- Kondensatoren im Rastermaß 5 mm

Spezielle Eigenschaften

- Hohe Volumenkapazität
- Ausheißfähig
- Konform RoHS 2002/95/EC

Anwendungsgebiete

Für allgemeine Gleichspannungsanwendungen wie z. B.

- Bypass
- Abblocken
- Koppeln und Entkoppeln
- Timing

Aufbau

Dielektrikum:

Polyethylenterephthalat (PET) Folie

Beläge:

Aufmetallisiert

Innerer Aufbau:

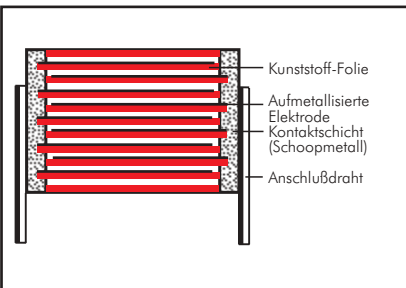

Umhüllung:

Lösungsmittelresistentes, flammhemmendes Kunststoffgehäuse mit Epoxidharzverguß, UL 94 V-0

Anschlüsse:

Verzinnter Draht.

Kennzeichnung:

Farbe: Rot. Aufdruck: Silber/Weiß.

Epoxidharzverguß: Rot

Elektrische Daten

Kapazitätsspektrum:

1000 pF bis 6,8 µF (E12-Werte auf Anfrage)

Nennspannungen:

16 V-, 50 V-, 63 V-, 100 V-, 250 V-, 400 V-, 630 V-

Kapazitätstoleranzen:

±20%, ±10%, ±5%

Betriebstemperaturbereich:

-55° C bis +100° C

Klimaprüfklasse:

55/100/21 nach IEC

Isolationswerte bei +20° C:

U_N	$U_{\text{meß}}$	$C \leq 0,33 \mu\text{F}$	$0,33 \mu\text{F} < C \leq 6,8 \mu\text{F}$
16 V-	10V	$\geq 3,75 \cdot 10^3 \text{ M}\Omega$ (Mittelwert: $1 \cdot 10^4 \text{ M}\Omega$)	$\geq 1000 \text{ s (M}\Omega \cdot \mu\text{F)}$ (Mittelwert: 3000 s)
50 V-	10V	$\geq 5 \cdot 10^3 \text{ M}\Omega$ (Mittelwert: $3 \cdot 10^4 \text{ M}\Omega$)	$\geq 1000 \text{ s (M}\Omega \cdot \mu\text{F)}$ (Mittelwert: 3000 s)
63 V-	50V	$\geq 1 \cdot 10^4 \text{ M}\Omega$ (Mittelwert: $5 \cdot 10^4 \text{ M}\Omega$)	$\geq 1250 \text{ s (M}\Omega \cdot \mu\text{F)}$ (Mittelwert: 3000 s)
$\geq 100 \text{ V-}$	100V	$\geq 1,5 \cdot 10^4 \text{ M}\Omega$ (Mittelwert: $1 \cdot 10^5 \text{ M}\Omega$)	$\geq 3000 \text{ s (M}\Omega \cdot \mu\text{F)}$ (Mittelwert: 6000 s)

Meßzeit: 1 min.

Verlustfaktoren bei +20° C: $\tan \delta$

Gemessen bei	$C \leq 0,1 \mu\text{F}$	$0,1 \mu\text{F} < C \leq 1,0 \mu\text{F}$	$C > 1,0 \mu\text{F}$
1 kHz	$\leq 8 \cdot 10^{-3}$	$\leq 8 \cdot 10^{-3}$	$\leq 10 \cdot 10^{-3}$
10 kHz	$\leq 15 \cdot 10^{-3}$	$\leq 15 \cdot 10^{-3}$	-
100 kHz	$\leq 30 \cdot 10^{-3}$	-	-

Impulsbelastung:

C-Wert pF/µF	Flankensteilheit V/µs max. Betrieb/Prüfung					
	16V-	50V-	63V-	100V-	250V-	400V- 630V-
1000 ... 6800	-	-	-	-	-	110/1100
0,01 ... 0,022	-	-	35/350	35/350	50/500	80/800 110/1100
0,033 ... 0,068	-	-	20/200	25/250	50/500	80/800 90/900
0,1 ... 0,47	-	10/100	15/150	20/200	50/500	80/800 -
0,68 ... 1,0	-	8/80	12/120	15/150	25/250	- -
1,5 ... 3,3	-	8/80	7,5/75	10/100	-	- -
4,7	4/40	5/50	5/50	-	-	- -
6,8	3/30	3/30	3/30	-	-	- -

bei vollem Spannungshub

Mechanische Prüfungen

Zugtest Anschlußdrähte:

10 N in Drahrichtung nach IEC 60068-2-21

Schwingen:

6 h bei 10 ... 2000 Hz und 0,75 mm Auslenkung bzw. 10 g nach IEC 60068-2-6.

Unterdruck:

1kPa = 10 mbar nach IEC 60068-2-13

Stoßtest: 4000 Stöße mit 390 m/s² nach IEC 60068-2-29

Verpackung

Gegurtet lieferbar.

Detaillierte Gurtungsangaben und Maßzeichnungen am Ende des Hauptkataloges.

Weitere Angaben siehe Technische Information.

Fortsetzung

Wertespektrum

Kapazität	16 V~/10 V~*				50 V~/30 V~*				63 V~/40 V~*				100 V~/63 V~*				250 V~/160 V~*				400 V~/200 V~*				630 V~/220 V~*											
	B	H	L	RM**	B	H	L	RM**	B	H	L	RM**	B	H	L	RM**	B	H	L	RM**	B	H	L	RM**	B	H	L	RM**								
1000 pF																																				
1500 "																																				
2200 "																																				
3300 "																																				
4700 "																																				
6800 "																																				
0,01 µF									2,5	6,5	7,2	5	2,5	6,5	7,2	5	2,5	6,5	7,2	5	2,5	6,5	7,2	5	2,5	6,5	7,2	5	5,5	11,5	7,2	5	5	5	5	5
0,015 "									2,5	6,5	7,2	5	2,5	6,5	7,2	5	2,5	6,5	7,2	5	2,5	6,5	7,2	5	2,5	6,5	7,2	5	5,5	11,5	7,2	5	5	5	5	5
0,022 "									2,5	6,5	7,2	5	2,5	6,5	7,2	5	2,5	6,5	7,2	5	2,5	6,5	7,2	5	3,5	8,5	7,2	5	5,5	11,5	7,2	5	5	5	5	5
0,033 "									2,5	6,5	7,2	5	2,5	6,5	7,2	5	2,5	6,5	7,2	5	3,5	8,5	7,2	5	4,5	9,5	7,2	5	5,5	11,5	7,2	5	5	5	5	5
0,047 "									2,5	6,5	7,2	5	2,5	6,5	7,2	5	2,5	6,5	7,2	5	3,5	8,5	7,2	5	4,5	9,5	7,2	5	5,5	11,5	7,2	5	5	5	5	5
0,068 "									2,5	6,5	7,2	5	2,5	6,5	7,2	5	2,5	6,5	7,2	5	3,5	8,5	7,2	5	4,5	9,5	7,2	5	5,5	11,5	7,2	5	5	5	5	5
0,1 µF									2,5	6,5	7,2	5	2,5	6,5	7,2	5	4,5	9,5	7,2	5	7,2	13	7,2	5	11	16	7,2	5								
0,15 "									2,5	6,5	7,2	5	3,5	8,5	7,2	5	5	10	7,2	5	8,5	14	7,2	5	11	16	7,2	5								
0,22 "									3	7,5	7,2	5	3,5	8,5	7,2	5	5,5	11,5	7,2	5	11	16	7,2	5												
0,33 "					2,5	6,5	7,2	5	3,5	8,5	7,2	5	4,5	9,5	7,2	5	7,2	13	7,2	5	11	16	7,2	5												
0,47 "					3	7,5	7,2	5	3,5	8,5	7,2	5	4,5	9,5	7,2	5	8,5	14	7,2	5	11	16	7,2	5												
0,68 "					3,5	8,5	7,2	5	4,5	9,5	7,2	5	5	10	7,2	5	11	16	7,2	5																
1,0 µF					3,5	8,5	7,2	5	5	10	7,2	5	7,2	13	7,2	5	11	16	7,2	5																
1,5 "					4,5	9,5	7,2	5	5,5	11,5	7,2	5	8,5	14	7,2	5																				
2,2 "					5	10	7,2	5	7,2	13	7,2	5	11	16	7,2	5																				
3,3 "					5,5	11,5	7,2	5	7,2	13	7,2	5																								
4,7 "	5,5	11,5	7,2	5	7,2	13	7,2	5	8,5	14	7,2	5																								
6,8 "	7,2	13	7,2	5	8,5	14	7,2	5	11	16	7,2	5																								

* Wechselspannungen: $f = 50 \text{ Hz}$; $1,4 \cdot U_{\text{eff}} \sim + U_- \leq U_N$

** RM = Rastermaß

Alle Maße in mm.

Gegurtete Ausführung siehe Seite 104.

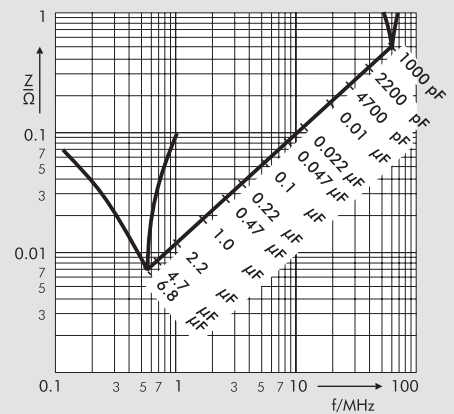
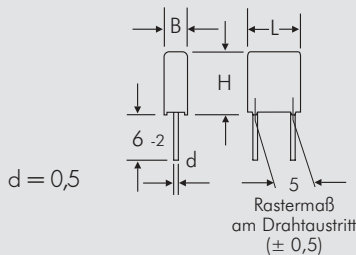

Abweichungen und Konstruktionsänderungen vorbehalten.

Zulässige Wechselspannung in Abhängigkeit von der Frequenz bei 10° C Eigenerwärmung (Richtwerte):

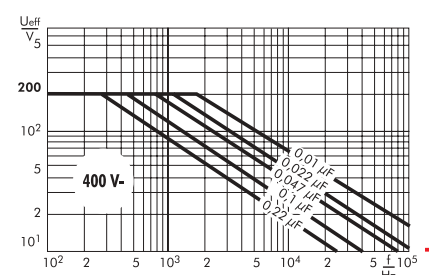
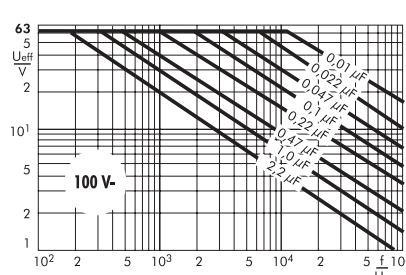
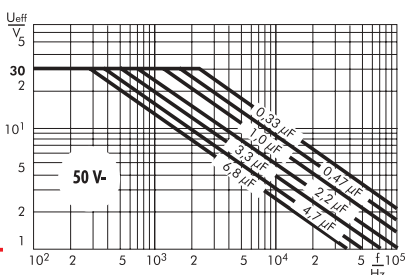
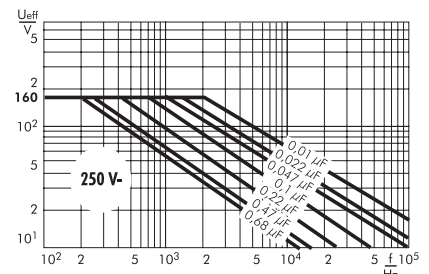
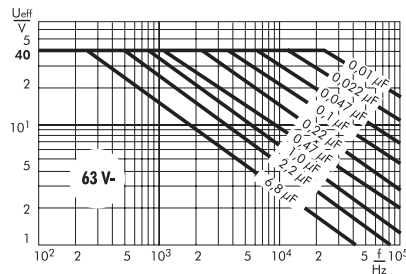
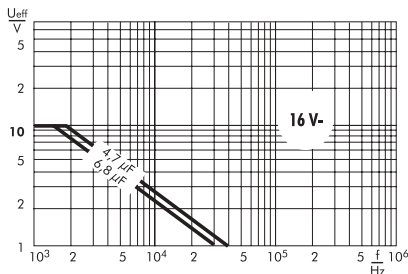

Metallisierte Polyester (PET)- Kondensatoren im Rastermaß 5 mm

Spezielle Eigenschaften

- Hohe Volumenkapazität
- Ausheißfähig
- Konform RoHS 2002/95/EC

Anwendungsgebiete

Für allgemeine Gleichspannungsanwendungen wie z.B.

- Bypass
- Abblocken
- Koppeln und Entkoppeln
- Timing

Aufbau

Dielektrikum:

Polyethylenterephthalat (PET) Folie

Beläge:

Aufmetallisiert

Innerer Aufbau:

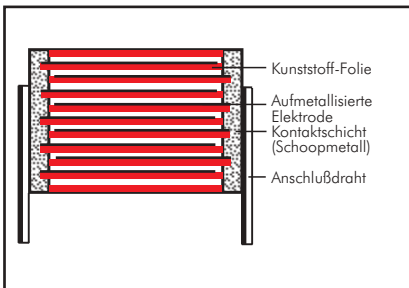

Umhüllung:

Lösungsmittelresistentes, flammhemmendes Kunststoffgehäuse mit Epoxidharzverguß, UL 94 V-0

Anschlüsse:

Verzinnter Draht.

Kennzeichnung:

Farbe: Rot. Aufdruck: Silber/Weiß.
Epoxidharzverguß: Rot

Elektrische Daten

Kapazitätsspektrum:

10 µF bis 22 µF

Nennspannungen:

16 V-, 50 V-

Kapazitätstoleranzen:

±20%, ±10%, ±5%

Betriebstemperaturbereich:

-55° C bis +100° C

Klimaprüfklasse:

55/100/21 nach IEC

Isolationswerte bei +20° C:

≥ 1000s (Mittelwert: 3000s) (MΩ · µF)

Meßspannung: 10 V/1 min.

Verlustfaktoren bei +20° C:

$\tan \delta \leq 10 \cdot 10^{-3}$ bei 1kHz

Impulsbelastung:

C-Wert µF	Flankensteilheit V/µs max. Betrieb/Prüfung	
	16 V-	50 V-
10 ... 15	3/30	2,5/25
22	2,5/25	-

bei vollem Spannungshub

Prüfungen:

Nach IEC 60384-2 bzw. EN 130400

Prüfspannung: 1,6 U_N , 2s.

Spannungsderating:

Die zulässige Spannung vermindert sich gegenüber der Nennspannung bei Gleichspannungsbetrieb ab +85° C, bei Wechselspannungsbetrieb ab +75° C um 1,25% je 1K

Zuverlässigkeit:

Betriebszeit > 300000 h

Ausfallrate < 2 fit ($10,5 \cdot U_N$ und 40° C)

Mechanische Prüfungen

Zugtest Anschlußdrähte:

10 N in Drahrichtung

nach IEC 60068-2-21

Schwingen:

6 h bei 10 ... 2000 Hz und 0,75 mm

Auslenkung bzw. 10 g nach IEC 60068-2-6

Unterdruck:

1kPa = 10 mbar nach IEC 60068-2-13

Stoßtest:

4000 Stöße mit 390 m/s² nach

IEC 60068-2-29

Verpackung

Gegurtet lieferbar.

Detaillierte Gurtungsangaben und Maßzeichnungen am Ende des Hauptkataloges.

Weitere Angaben siehe Technische Information.

Fortsetzung

Wertespektrum

Kapazität	16 V-/10 V~*				50 V-/30 V~*			
	B	H	L	RM**	B	H	L	RM**
10 μ F	8,5	14	7,2	5	11	16	7,2	5
15 „	8,5	14	7,2	5				
22 „	11	16	7,2	5				

* Wechselspannungen: $f = 50 \text{ Hz}$; $1,4 \cdot U_{\text{eff}} \sim + U- \leq U_N$

** RM = Rastermaß

Alle Maße in mm.

Gegurtete Ausführung siehe Seite 104.

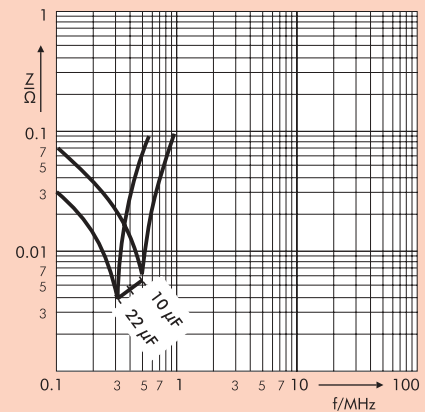
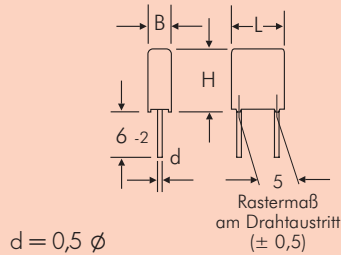

Abweichungen und Konstruktionsänderungen vorbehalten.

Zulässige Wechselspannung in Abhängigkeit von der Frequenz bei 10° C Eigenerwärmung (Richtwerte):

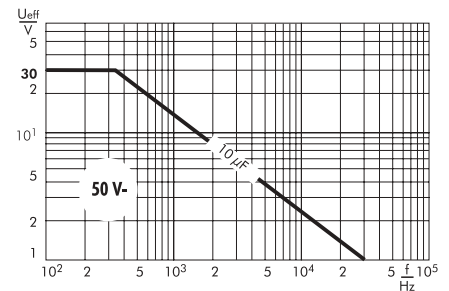
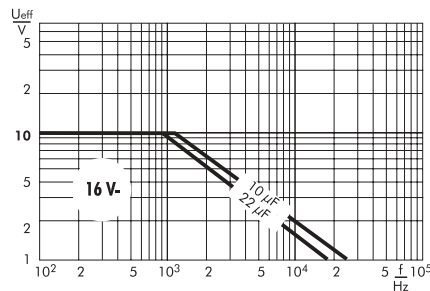

Metallisierte Mischdielektrikum-Kondensatoren im Rastermaß 5 mm

Spezielle Eigenschaften

- Hohe Volumenkapazität
- Ausheilfähig
- Konstanter Kapazitätswert über Temperatur (ähnlich dem nicht mehr verfügbaren Polycarbonat)
- Niedriger Verlustfaktor
- Konform RoHS 2002/95/EC

Anwendungsgebiete

Für allgemeine Gleichspannungsanwendungen bei denen eine hohe Temperaturstabilität der Kapazität erforderlich ist wie z. B.

- Automobilelektronik
- Lichttechnik

Aufbau

Dielektrikum:

Misch-Folie

Beläge:

Aufmetallisiert

Innerer Aufbau:

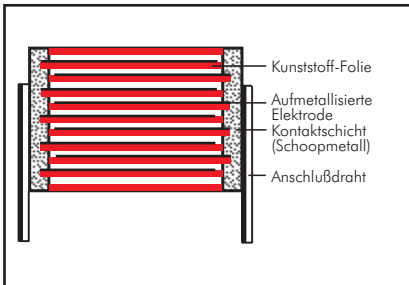

Umhüllung:

Lösungsmittelresistentes, flammhemmendes Kunststoffgehäuse mit Epoxidharzverguß, UL 94 V-0

Anschlüsse:

Verzinnter Draht.

Kennzeichnung:

Farbe: Rot. Aufdruck: Gold. Epoxidharzverguß: Rot

Elektrische Daten

Kapazitätsspektrum:

0,01 µF bis 0,33 µF (E12-Werte auf Anfrage)

Nennspannungen:

63 V-, 100 V-, 250 V-, 400 V-

Kapazitätstoleranzen:

±20%, ±10%, ±5%

Betriebstemperaturbereich:

-55° C bis +100° C

Klimaprüfklasse:

55/100/21 nach IEC

Isolationswerte bei +20° C:

≥ 1,5 · 10⁴ MΩ

(Mittelwert: 5 · 10⁴ MΩ)

Meßspannung:

U_N = 63 V: U_{meß} = 50 V/1 min.

U_N ≥ 100 V: U_{meß} = 100 V/1 min.

Prüfspannung:

1,6 U_N, 2s.

Verlustfaktoren bei + 20° C: tan δ

Gemessen bei	C ≤ 0,33 µF
1 kHz	≤ 5 · 10 ⁻³
10 kHz	≤ 8 · 10 ⁻³
100 kHz	≤ 11 · 10 ⁻³

Impulsbelastung:

C-Wert µF	Flankensteilheit V/µs max. Betrieb/Prüfung			
	63 V-	100 V-	250 V-	400 V-
0,01 ... 0,022	30/300	35/350	40/400	40/400
0,033 ... 0,068	15/150	20/200	20/200	20/200
0,1 ... 0,33	12/120	15/150	15/150	-

bei vollem Spannungshub

Mechanische Prüfungen

Zugtest Anschlußdrähte:

10 N in Drahrichtung nach IEC 60068-2-21

Schwingen:

6 h bei 10 ... 2000 Hz und 0,75 mm Auslenkung bzw. 10 g nach IEC 60068-2-6

Unterdruck:

1kPa = 10 mbar nach IEC 60068-2-13

Stoßtest:

4000 Stöße mit 390 m/s² nach IEC 60068-2-29

Kapazitätsänderung in Abhängigkeit von der Temperatur (f = 1 kHz) (Richtwerte)

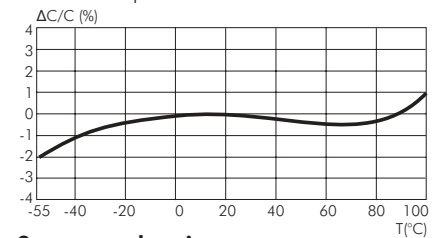

Spannungsderating:

Die zulässige Spannung vermindert sich gegenüber der Nennspannung bei Gleichspannungsbetrieb ab +85° C, bei Wechselspannungsbetrieb ab +75° C um 1,35% je 1K

Zuverlässigkeit:

Betriebszeit > 300 000 h

Ausfallrate < 2 fit (0,5 · U_N und 40° C)

Verpackung

Gegurtet lieferbar.

Detaillierte Gurtungsangaben und Maßzeichnungen am Ende des Hauptkataloges.

Weitere Angaben siehe Technische Information.

Fortsetzung

Wertespektrum

Kapazität	63 V~/40 V~*				100 V~/63 V~*				250 V~/160 V~*				400 V~/200 V~*			
	B	H	L	RM**	B	H	L	RM**	B	H	L	RM**	B	H	L	RM**
0,01 μF	2,5	6,5	7,2	5	2,5	6,5	7,2	5	3	7,5	7,2	5	3	7,5	7,2	5
0,015 "	2,5	6,5	7,2	5	2,5	6,5	7,2	5	3	7,5	7,2	5	3,5	8,5	7,2	5
0,022 "	2,5	6,5	7,2	5	3	7,5	7,2	5	3	7,5	7,2	5	3,5	8,5	7,2	5
0,033 "	3	7,5	7,2	5	3,5	8,5	7,2	5	3,5	8,5	7,2	5	4,5	9,5	7,2	5
0,047 "	3,5	8,5	7,2	5	4,5	9,5	7,2	5	4,5	9,5	7,2	5	5	10	7,2	5
0,068 "	4,5	9,5	7,2	5	5	10	7,2	5	5	10	7,2	5				
0,1 μF	5	10	7,2	5	5,5	11,5	7,2	5	5,5	11,5	7,2	5				
0,15 "	5,5	11,5	7,2	5	7,2	13	7,2	5								
0,22 "	7,2	13	7,2	5	8,5	14	7,2	5								
0,33 "	8,5	14	7,2	5												

* Wechselspannungen: $f = 50 \text{ Hz}$; $1,4 \cdot U_{\text{eff}} \sim + U_- \leq U_N$

** RM = Rastermaß

Alle Maße in mm.

Gegurtete Ausführung siehe Seite 104.

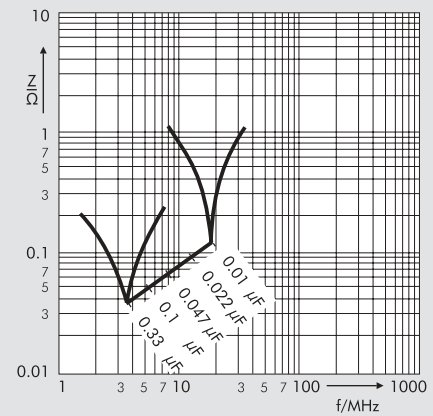

Scheinwiderstand in Abhängigkeit von der Frequenz (Richtwerte).

$d = 0,5 \varnothing$

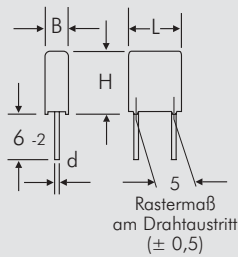

Abweichungen und Konstruktionsänderungen vorbehalten.

Metallisierte Polypropylen (PP) - Kondensatoren im Rastermaß 5 mm

Spezielle Eigenschaften

- Hohe Volumenkapazität
- Ausheißfähig
- Erhöhte Impulsbelastbarkeit ab 250 V- Nennspannung
- Sehr niedriger Verlustfaktor
- Negative Kapazitätsänderung über Temperatur
- Sehr niedrige dielektrische Absorption
- Konform RoHS 2002/95/EC

Anwendungsgebiete

- Einsatz in frequenzbelasteten Applikationen wie z. B.**
- Sample and Hold
 - Timing
 - Schwingkreise
 - Hochfrequenz-Koppeln und -Entkoppeln

Aufbau

Dielektrikum:
Polypropylen (PP) Folie
Beläge:
Aufmetallisiert

Innere Aufbau:

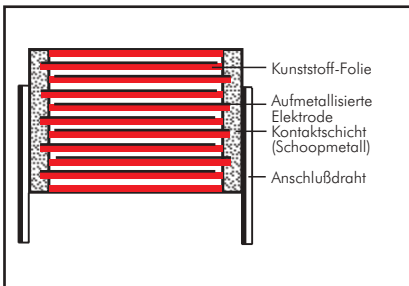

Umhüllung:
Lösungsmittelresistentes, flammhemmendes Kunststoffgehäuse mit Epoxidharzverguß, UL 94 V-0

Anschlüsse:

Verzinnter Draht.

Kennzeichnung:

Farbe: Rot. Aufdruck: Schwarz.
Epoxidharzverguß: Rot

Elektrische Daten

Kapazitätsspektrum:

1000 pF bis 0,33 µF (E12-Werte auf Anfrage)

Nennspannungen:

63 V-, 100 V-, 250 V-, 400 V-, 630 V-, 1000 V-

Kapazitätstoleranzen:

± 20%, ±10%, ±5%

Betriebstemperaturbereich:

-55° C bis +100° C

Prüfungen:

Nach IEC 60384-16 bzw. EN 131 200

Klimaprüfklasse:

55/085/56 nach IEC

Isolationswerte bei +20° C:

≥ 3 · 10⁴ MΩ

(Mittelwert: 1 · 10⁵ MΩ)

Meßspannung:

U_N = 63 V: U_{meß} = 50 V/1 min.

U_N ≥ 100 V: U_{meß} = 100 V/1 min.

Prüfspannung:

1,6 U_N, 2s.

Impulsbelastung:

C-Wert pF/µF	max. Flankensteilheit V/µs					
	63 V-	100 V-	250 V-	400 V-	630 V-	1000 V-
1000 ... 2200	-	-	-	300	400	500
3300 ... 6800	-	-	-	300	400	500
0,01 ... 0,022	100	100	250	300	400	500
0,033 ... 0,068	100	100	250	300	400	-
0,1 ... 0,22	100	100	250	-	-	-
0,33	100	100	250	-	-	-

bei vollem Spannungshub

Mechanische Prüfungen

Zugtest Anschlußdrähte:

10 N in Drahrichtung
nach IEC 60068-2-21

Schwingen:

6 h bei 10 ... 2000 Hz und 0,75 mm
Auslenkung bzw. 10 g nach IEC 60068-2-6

Unterdruck:

1kPa = 10 mbar nach IEC 60068-2-13

Stoßtest:

4000 Stöße mit 390 m/s² nach
IEC 60068-2-29

Dielektrische Absorption:

0,05 %

Verlustfaktoren bei +20° C: tan δ

Gemessen bei	C ≤ 0,1 µF	0,1 µF < C ≤ 0,33 µF
1 kHz	≤ 0,5 · 10 ⁻³	≤ 0,5 · 10 ⁻³
10 kHz	≤ 0,8 · 10 ⁻³	≤ 0,8 · 10 ⁻³
100 kHz	≤ 3,0 · 10 ⁻³	-

Spannungsderating:

Die zulässige Spannung vermindert sich gegenüber der Nennspannung bei Gleichspannungsbetrieb ab +85° C, bei Wechselspannungsbetrieb ab +75° C um 1,35% je 1 K

Zuverlässigkeit:

Betriebszeit > 300 000 h

Ausfallrate < 2 fit (0,5 · U_N und 40° C)

Verpackung

Gegurtet lieferbar.

Detaillierte Gurtungsangaben und Maßzeichnungen am Ende des Hauptkataloges.

Weitere Angaben siehe Technische Information.

Fortsetzung

Wertespektrum

Kapazität	63 V~/40 V~*				100 V~/63 V~*				250 V~/160 V~*				400 V~/200 V~*				630 V~/250 V~*				1000 V~/250 V~*			
	B	H	L	RM**	B	H	L	RM**	B	H	L	RM**	B	H	L	RM**	B	H	L	RM**	B	H	L	RM**
1000 pF													3	7,5	7,2	5	3	7,5	7,2	5	3	7,5	7,2	5
1500 "													3	7,5	7,2	5	3	7,5	7,2	5	3	7,5	7,2	5
2200 "													3	7,5	7,2	5	3	7,5	7,2	5	3	7,5	7,2	5
3300 "													3	7,5	7,2	5	3	7,5	7,2	5	3,5	8,5	7,2	5
4700 "													3	7,5	7,2	5	3	7,5	7,2	5	4,5	9,5	7,2	5
6800 "													3	7,5	7,2	5	3,5	8,5	7,2	5	5	10	7,2	5
0,01 µF	3	7,5	7,2	5	3	7,5	7,2	5	3	7,5	7,2	5	3,5	8,5	7,2	5	4,5	9,5	7,2	5	7,2	13	7,2	5
0,015 "	3	7,5	7,2	5	3	7,5	7,2	5	3	7,5	7,2	5	3,5	8,5	7,2	5	5	10	7,2	5				
0,022 "	3	7,5	7,2	5	3	7,5	7,2	5	3	7,5	7,2	5	4,5	9,5	7,2	5	5,5	11,5	7,2	5				
0,033 "	3	7,5	7,2	5	3	7,5	7,2	5	3	7,5	7,2	5	5,5	11,5	7,2	5	7,2	13	7,2	5				
0,047 "	3,5	8,5	7,2	5	3,5	8,5	7,2	5	3,5	8,5	7,2	5	7,2	13	7,2	5	8,5	14	7,2	5				
0,068 "	4,5	9,5	7,2	5	4,5	9,5	7,2	5	4,5	9,5	7,2	5	7,2	13	7,2	5								
0,1 µF	5	10	7,2	5	5	10	7,2	5	5	10	7,2	5												
0,15 "	5,5	11,5	7,2	5	5,5	11,5	7,2	5	7,2	13	7,2	5												
0,22 "	7,2	13	7,2	5	7,2	13	7,2	5	7,2	13	7,2	5												
0,33 "	8,5	14	7,2	5	8,5	14	7,2	5	8,5	14	7,2	5												

* Wechselspannungen: $f \leq 400 \text{ Hz}$; $1,4 \cdot U_{\text{eff}} \sim + U_- \leq U_N$

** RM = Rastermaß

Alle Maße in mm.

Gegurtete Ausführung siehe Seite 104.

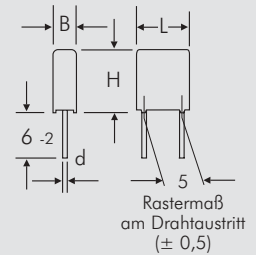

$d = 0,5 \phi$

Abweichungen und Konstruktionsänderungen vorbehalten.

Zulässige Wechselspannung in Abhängigkeit von der Frequenz bei 10° C Eigenwärnung (Richtwerte):

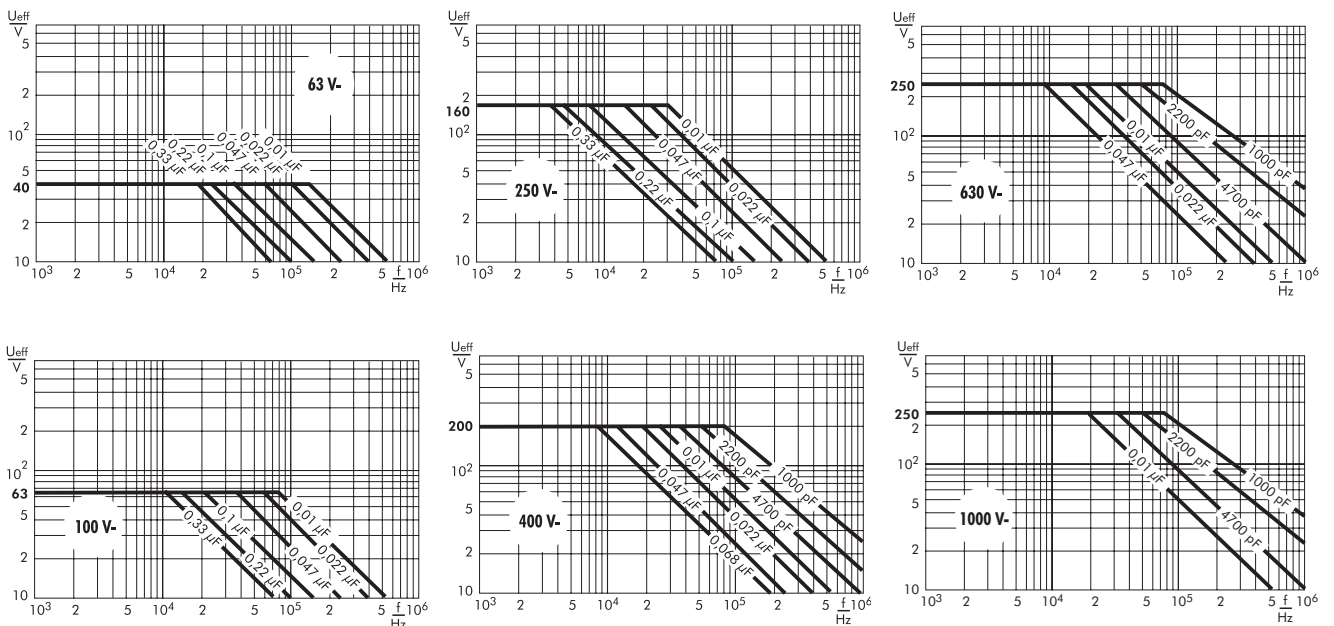

Metallisierte Polyphenylsulfid (PPS)- Kondensatoren im Rastermaß 5 mm

Spezielle Eigenschaften

- Anwendungstemperatur bis 140° C
- Ausheilfähig
- Niedriger Verlustfaktor
- Niedrige dielektrische Absorption
- Hohe Kapazitätskonstanz über Temperatur
- Konform RoHS 2002/95/EC

Anwendungsgebiete

Für allgemeine Anwendungen in temperaturbelasteten Schaltungen wie z.B.

- Bypass
- Abblocken
- Koppeln und Entkoppeln
- Timing
- Filter
- Schwingkreise

Aufbau

Dielektrikum:

Polyphenylsulfid (PPS) Folie

Beläge:

Aufmetallisiert

Innerer Aufbau:

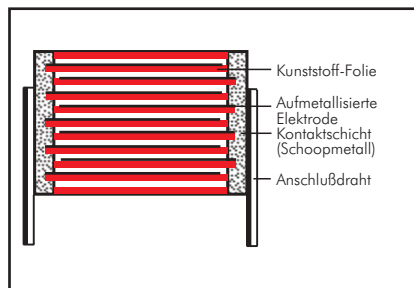

Umhüllung:

Lösungsmittelresistentes, flammhemmendes Kunststoffgehäuse mit Epoxidharzverguß, UL 94 V-0

Anschlüsse:

Verzinnter Draht.

Kennzeichnung:

Farbe: Rot. Aufdruck: Weiß.

Epoxidharzverguß: Rot

Elektrische Daten

Kapazitätsspektrum:

0,01 µF bis 1,0 µF
(E12-Werte auf Anfrage)

Nennspannungen:

63 V-, 100 V-, 250 V-, 400 V-

Kapazitätstoleranzen:

±20%, ±10% (±5% auf Anfrage)

Betriebstemperaturbereich:

-55° C bis +140° C

Klimaprüfklasse:

55/140/56 nach IEC

Isolationswerte bei +20° C:

U_N	$U_{\text{meß}}$	$C \leq 0,33 \mu\text{F}$	$0,33 \mu\text{F} < C \leq 1,0 \mu\text{F}$
63 V-	50V	$\geq 1 \cdot 10^4 \text{ M}\Omega$ (Mittelwert: $5 \cdot 10^4 \text{ M}\Omega$)	$\geq 3000 \text{ s (M}\Omega \cdot \mu\text{F)}$ (Mittelwert: 6000 s)
$\geq 100 \text{ V-}$	100V	$\geq 1 \cdot 10^4 \text{ M}\Omega$ (Mittelwert: $5 \cdot 10^4 \text{ M}\Omega$)	-

Meßzeit: 1 min.

Verlustfaktoren bei +20° C: $\tan \delta$

Gemessen bei	$C \leq 0,1 \mu\text{F}$	$0,1 \mu\text{F} < C \leq 1,0 \mu\text{F}$
1 kHz	$\leq 15 \cdot 10^{-4}$	$\leq 20 \cdot 10^{-4}$
10 kHz	$\leq 20 \cdot 10^{-4}$	$\leq 25 \cdot 10^{-4}$
100 kHz	$\leq 50 \cdot 10^{-4}$	-

Impulsbelastung:

C-Wert µF	Flankensteilheit V/µs max. Betrieb/Prüfung			
	63V-	100V-	250V-	400V-
0,01 ... 0,022	35/350	35/350	50/500	60/600
0,033 ... 0,068	20/200	20/200	40/400	50/500
0,1 ... 0,47	15/150	15/150	40/400	-
0,68 ... 1,0	12/120	12/120	-	-

bei vollem Spannungshub

Mechanische Prüfungen

Zugtest Anschlußdrähte:

10 N in Drahrichtung
nach IEC 60068-2-21

Schwingen:

6 h bei 10 ... 2000 Hz und 0,75 mm
Auslenkung bzw. 10 g nach IEC 60068-2-6.

Unterdruck:

1kPa = 10 mbar nach IEC 60068-2-13

Stoßtest: 4000 Stöße mit 390 m/s² nach IEC 60068-2-29

Verpackung

Gegurtet lieferbar.

Detaillierte Gurtungsangaben und Maßzeichnungen am Ende des Hauptkataloges.

Weitere Angaben siehe Technische Information.

Fortsetzung

Wertespektrum

Kapazität	63 V~/40 V~*				100 V~/63 V~*				250 V~/160 V~*				400 V~/200 V~*			
	B	H	L	RM**	B	H	L	RM**	B	H	L	RM**	B	H	L	RM**
0,01 μF	2,5	6,5	7,2	5	2,5	6,5	7,2	5	2,5	6,5	7,2	5	3,5	8,5	7,2	5
0,015 "	2,5	6,5	7,2	5	2,5	6,5	7,2	5	2,5	6,5	7,2	5	4,5	9,5	7,2	5
0,022 "	2,5	6,5	7,2	5	2,5	6,5	7,2	5	3,5	8,5	7,2	5	5	10	7,2	5
0,033 "	2,5	6,5	7,2	5	2,5	6,5	7,2	5	3,5	8,5	7,2	5	5,5	11,5	7,2	5
0,047 "	2,5	6,5	7,2	5	2,5	6,5	7,2	5	4,5	9,5	7,2	5	7,2	13	7,2	5
0,068 "	2,5	6,5	7,2	5	2,5	6,5	7,2	5	5	10	7,2	5				
0,1 μF	3	7,5	7,2	5	3	7,5	7,2	5	5,5	11,5	7,2	5				
0,15 "	3	7,5	7,2	5	3,5	8,5	7,2	5	7,2	13	7,2	5				
0,22 "	3,5	8,5	7,2	5	4,5	9,5	7,2	5	8,5	14	7,2	5				
0,33 "	4,5	9,5	7,2	5	5	10	7,2	5								
0,47 "	5	10	7,2	5	5,5	11,5	7,2	5								
0,68 "	5,5	11,5	7,2	5	7,2	13	7,2	5								
1,0 μF	7,2	13	7,2	5	8,5	14	7,2	5								

* Wechselspannungen: $f \leq 400 \text{ Hz}$; $1,4 \cdot U_{\text{eff}} \sim + U_- \leq U_N$

** RM = Rastermaß

Alle Maße in mm.

Gegurtete Ausführung siehe Seite 104.

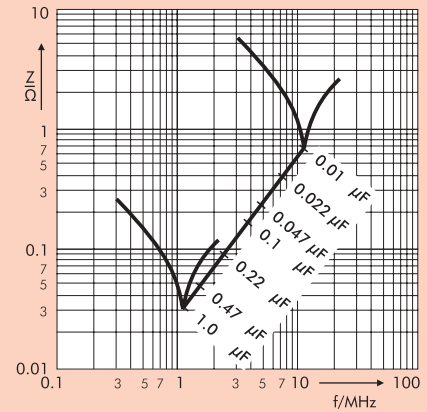
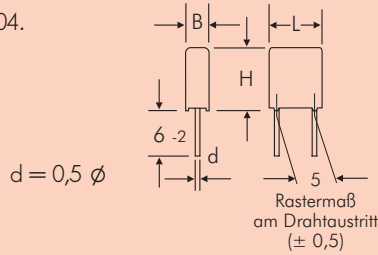

Scheinwiderstand in Abhängigkeit von der Frequenz (Richtwerte).

Abweichungen und Konstruktionsänderungen vorbehalten.

Zulässige Wechselspannung in Abhängigkeit von der Frequenz bei 10° C Eigenerwärmung (Richtwerte):

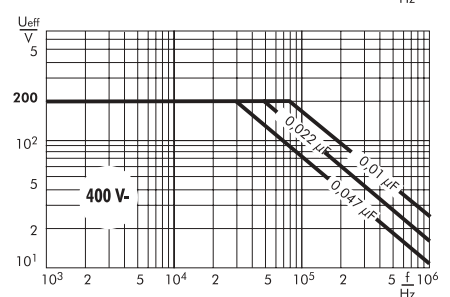
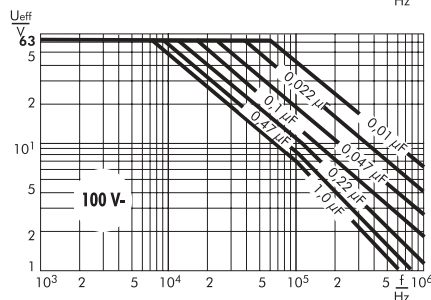
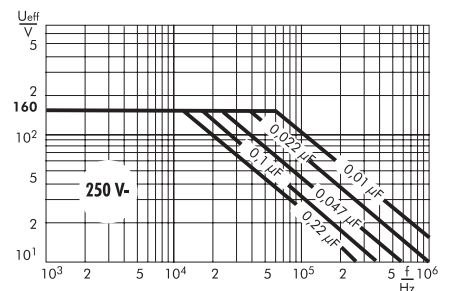
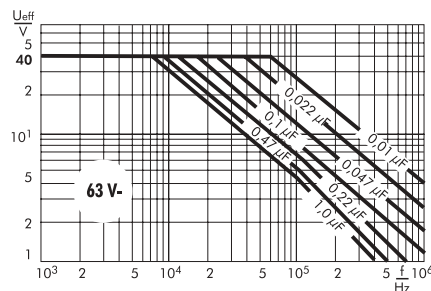

WIMA Kondensatoren für erhöhte Anforderungen in den Rastermaßen 7,5 bis 37,5 mm



WIMA Kondensatoren in metallisierter Ausführung mit Rastermaßen von 7,5 – 37,5 mm umfassen ein breites Kapazitäts- und Spannungsspektrum und stehen als Polyester-, Polypropylen- oder Mischdielektrikum-Ausführung zur Verfügung.

Bei metallisierten Kondensatoren wird eine dünne Metallschicht als Elektrode auf eine Kunststoffolie aufgedampft. Durch diese Bauweise können Kondensatoren mit einem sehr günstigen Kapazitäts-/Volumen-Verhältnis hergestellt werden. Den höchsten C-Wert erreicht dabei der WIMA MKS 4 mit 220 $\mu\text{F}/50\text{V-}$. Eine weitere spezifische Eigenschaft metallisierter Kondensatoren ist die hervorragende Selbstheilfähigkeit. Im Bereich eines elektrischen Durchschlages verdampft die Metallschicht und die betroffene Stelle wird isoliert. Dadurch bleibt der Kondensator voll funktionsfähig.

WIMA Kondensatoren für erhöhte Anforderungen stehen im Wertebereich von 1000 pF bis 220 μF mit Spannungsreihen von 50 V- bis 2000 V- zur Verfügung. Auf Kundenwunsch können größere Bauformen als Sonderanfertigung in Vierdraht-Ausführung oder mit Anschlusslaschen gefertigt werden. Der Vorteil dieser Bauweise ist, neben einer verbesserten mechanischen Stabilität des Bauelements auf der Platine, eine exzellente elektrische Kontaktsicherheit.

WIMA Kondensatoren sind in bewährter Bechervergusstechnik mit lösungsmittelresistentem, flammhemmendem Kunststoffgehäuse gemäß UL 94 V-0 gefertigt und entsprechen der Schadstoffverordnung RoHS 2002/95/EC.

WIMA FKS 3

WIMA FKM 3

WIMA FKP 3

WIMA MKS 4

WIMA MKS 4-LN

WIMA MKM 4

WIMA MKP 4

WIMA Film/Folien-Kondensatoren für erhöhte Anforderungen stehen als Polyester-, Polypropylen- oder Mischdielektrikum-Ausführungen zur Verfügung.

Beim Film/Folien-Aufbau wird die Elektrode nicht aufgedampft, sondern als Metallfolie zusammen mit der Dielektrikumfolie gewickelt. Die so gefertigten Bauelemente besitzen aufgrund des niedrigeren Serienwiderstandes eine hervorragende Impuls- bzw. Strombelastbarkeit sowie einen sehr hohen Isolationswiderstand.

WIMA Film/Folien-Kondensatoren mit Rastermaßen von 7,5 – 15 mm stehen im Wertebereich von 100 pF bis 0,22 μF mit Spannungsreihen von 63 V-, 100 V-, 250 V-, 400 V-, 630 V- und 1000 V- zur Verfügung.



Impulsfeste Polyester (PET)- Film/Folien-Kondensatoren in den Rastermaßen 7,5 mm bis 15 mm

Spezielle Eigenschaften

- Impulsbelastbar
- Konform RoHS 2002/95/EC

Anwendungsgebiete

Für allgemeine Gleichspannungsanwendungen wie z. B.

- Koppeln
- Entkoppeln

Aufbau

Dielektrikum:

Polyethylenterephthalat (PET) Folie

Beläge:

Metallfolie

Innerer Aufbau:

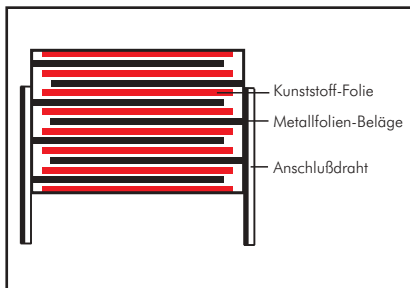

Umhüllung:

Lösungsmittelresistentes, flammhemmendes Kunststoffgehäuse mit Epoxidharzverguß, UL 94 V-0

Anschlüsse:

Verzinnter Draht.

Kennzeichnung:

Farbe: Rot. Aufdruck: Schwarz.
Epoxidharzverguß: Gelb

Elektrische Daten

Kapazitätsspektrum:

1000 pF bis 0,22 µF (E12-Werte auf Anfrage)

Nennspannungen:

100 V-, 250 V-, 400 V-, 630 V-

Kapazitätstoleranzen:

± 20%, ±10%, ±5%,

Betriebstemperaturbereich:

-55° C bis +100° C

Prüfungen:

Nach IEC 60384-11 bzw. EN 130 100

Klimaprüfklasse:

55/100/56 nach IEC

Isolationswerte bei +20° C:

$\geq 3 \cdot 10^4 \text{ M}\Omega$

(Mittelwert: $5 \cdot 10^5 \text{ M}\Omega$)

Meßspannung: 100 V/1 min.

Prüfspannung: $2 U_N$, 2s.

Impulsbelastung:

Flankensteilheit 1000 V/µs
bei vollem Spannungshub

Verlustfaktoren bei +20° C: $\tan \delta$

Gemessen bei	$C \leq 0,01 \mu\text{F}$	$0,01 \mu\text{F} < C \leq 0,22 \mu\text{F}$
1 kHz	$\leq 8 \cdot 10^{-3}$	$\leq 8 \cdot 10^{-3}$
10 kHz	$\leq 15 \cdot 10^{-3}$	$\leq 20 \cdot 10^{-3}$
100 kHz	$\leq 20 \cdot 10^{-3}$	$\leq 25 \cdot 10^{-3}$

Spannungsderating:

Die zulässige Spannung vermindert sich gegenüber der Nennspannung bei Gleichspannungsbetrieb ab +85° C, bei Wechselspannungsbetrieb ab +75° C um 1,25% je 1K.

Zuverlässigkeit:

Betriebszeit > 300 000 h

Ausfallrate < 5 fit ($10,5 \cdot U_N$ und 40° C)

Mechanische Prüfungen

Zugtest Anschlußdrähte:

10 N in Drahrichtung
nach IEC 60068-2-21

Schwingen:

6 h bei 10 ... 2000 Hz und 0,75 mm
Auslenkung bzw. 10 g nach IEC 60068-2-6

Unterdruck:

1kPa = 10 mbar nach IEC 60068-2-13

Stoßtest:

4000 Stöße mit 390 m/s² nach
IEC 60068-2-29

Verpackung

Gegurtet lieferbar.

Detaillierte Gurtungsangaben und Maßzeichnungen am Ende des Hauptkataloges.

Weitere Angaben siehe Technische Information.

Fortsetzung

Wertespektrum

Kapazität	100 V~/63 V~*				250 V~/160 V~*				400 V~/250 V~*				630 V~/300 V~*			
	B	H	L	RM**	B	H	L	RM**	B	H	L	RM**	B	H	L	RM**
1000 pF	3	8,5	10	7,5	3	8,5	10	7,5	3	9	13	10	3	9	13	10
1500 „	3	8,5	10	7,5	3	8,5	10	7,5	3	9	13	10	3	9	13	10
2200 „	3	8,5	10	7,5	3	8,5	10	7,5	3	9	13	10	3	9	13	10
3300 „	3	8,5	10	7,5	3	8,5	10	7,5	3	9	13	10	4	9,5	13	10
4700 „	3	8,5	10	7,5	3	8,5	10	7,5*	3	9	13	10	4	9,5	13	10
6800 „	3	8,5	10	7,5	3	9	13	10*	3	9	13	10	5	11	13	10
					3	8,5	10	10*								
0,01 µF	3	8,5	10	7,5*	3	9	13	10	4	9,5	13	10	6	12	13	10
0,015 „	3	9	13	10*	4	9,5	13	10	5	11	13	10	6	12,5	18	15
	3	8,5	10	7,5*												
0,022 „	3	9	13	10*	5	11	13	10	6	12	13	10	7	14	18	15
	3	8,5	10	7,5*												
0,033 „	4	9,5	13	10	6	12	13	10	6	12,5	18	15	8	15	18	15
0,047 „	4	9,5	13	10	6	12,5	18	15	7	14	18	15				
0,068 „	5	11	13	10	7	14	18	15	8	15	18	15				
0,1 µF	6	12	13	10	8	15	18	15	9	16	18	15				
0,15 „	7	14	18	15	9	16	18	15								
0,22 „	8	15	18	15												

* Wechselspannungen: $f = 50 \text{ Hz}$; $1,4 \cdot U_{\text{eff}} \sim + U_- \leq U_N$

** RM = Rastermaß

* Bei Bestellung bitte das gewünschte Rastermaß angeben
Wenn keine Angaben erfolgen, wird grundsätzlich das kleinere RM geliefert.

Alle Maße in mm.

Gegurtete Ausführung siehe Seite 104.

$d = 0,5 \text{ } \phi$ bei $B = 3$ } RM 7,5 und 10
 $d = 0,6 \text{ } \phi$ bei $B \geq 4$ }
 $d = 0,8 \text{ } \phi$ bei $RM = 15$

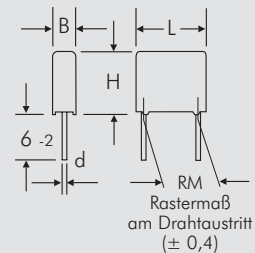

Abweichungen und Konstruktionsänderungen vorbehalten.

Zulässige Wechselspannung
in Abhängigkeit von der Frequenz
bei 10° C Eigenerwärmung
(Richtwerte):

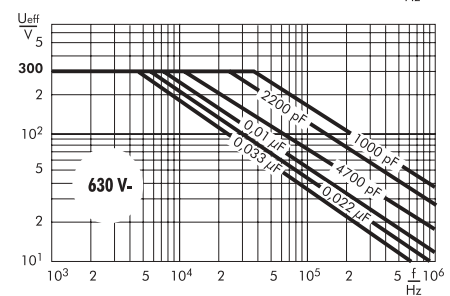
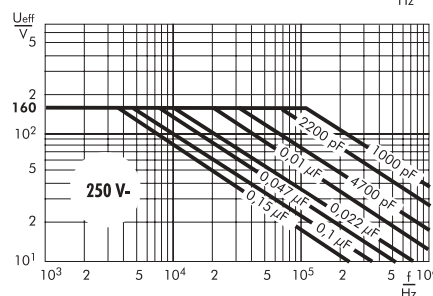
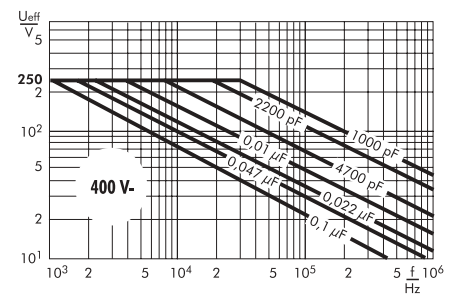
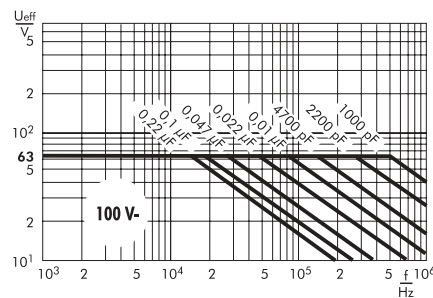

Impulsfeste Mischdielektrikum-Film/Folien-Kondensatoren in den Rastermaßen 7,5 mm bis 15 mm

Spezielle Eigenschaften

- Impulsbelastbar
- Konstanter Kapazitätswert über Temperatur (ähnlich dem nicht mehr verfügbaren Polycarbonat)
- Niedriger Verlustfaktor
- Konform RoHS 2002/95/EC

Anwendungsgebiete

Für allgemeine Gleichspannungsanwendungen bei denen eine hohe Temperaturstabilität der Kapazität erforderlich ist wie z.B.

- Automobilelektronik
- Lichttechnik

Aufbau

Dielektrikum:

Misch-Folie

Beläge:

Metallfolie

Innerer Aufbau:

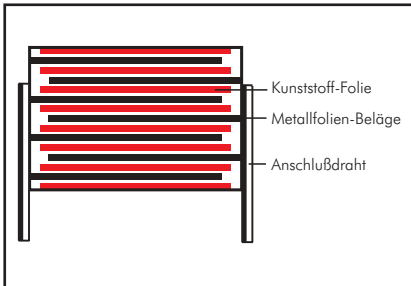

Umhüllung:

Lösungsmittelresistentes, flammhemmendes Kunststoffgehäuse mit Epoxidharzverguß, UL 94 V-0

Anschlüsse:

Verzinnter Draht.

Kennzeichnung:

Farbe: Rot. Aufdruck: Schwarz.

Epoxidharzverguß: Gelb

Elektrische Daten

Kapazitätsspektrum:

1000 pF bis 0,1 μF (E12-Werte auf Anfrage)

Nennspannungen:

100 V-, 250 V-, 400 V-, 630 V-

Kapazitätstoleranzen:

$\pm 20\%$, $\pm 10\%$, $\pm 5\%$

Betriebstemperaturbereich:

-55°C bis $+100^\circ\text{C}$

Klimaprüfklasse:

55/100/56 nach IEC

Isolationswerte bei $+20^\circ\text{C}$:

$\geq 5 \cdot 10^5\ \text{M}\Omega$

(Mittelwert: $1 \cdot 10^6\ \text{M}\Omega$)

Meßspannung: 100 V/1 min.

Prüfspannung: $2 U_N$, 2s.

Verlustfaktoren bei $+20^\circ\text{C}$: $\tan \delta$

Gemessen bei	$C \leq 0,1\ \mu\text{F}$
1 kHz	$\leq 3 \cdot 10^{-3}$
10 kHz	$\leq 5 \cdot 10^{-3}$
100 kHz	$\leq 8 \cdot 10^{-3}$

Impulsbelastung:

Flankensteilheit 1000 V/ μs

bei vollem Spannungshub

Mechanische Prüfungen

Zugtest Anschlußdrähte:

10 N in Drahrichtung

nach IEC 60068-2-21

Schwingen:

6 h bei 10 ... 2000 Hz und 0,75 mm

Auslenkung bzw. 10 g nach IEC 60068-2-6

Unterdruck:

1kPa = 10 mbar nach IEC 60068-2-13

Stoßtest:

4000 Stöße mit 390 m/s² nach

IEC 60068-2-29

Kapazitätsänderung in Abhängigkeit

von der Temperatur ($f = 1\ \text{kHz}$) (Richtwerte)

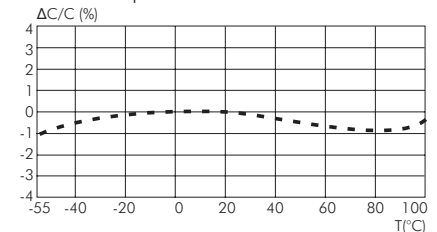

Spannungsderating:

Die zulässige Spannung vermindert

sich gegenüber der Nennspannung bei

Gleichspannungsbetrieb ab $+85^\circ\text{C}$, bei

Wechselspannungsbetrieb ab $+75^\circ\text{C}$ um

1,35% je 1K.

Zuverlässigkeit:

Betriebszeit $> 300\,000\ \text{h}$

Ausfallrate $< 5\ \text{fit}$ ($0,5 \cdot U_N$ und 40°C)

Verpackung

Gegurtet lieferbar.

Detaillierte Gurtungsangaben

und Maßzeichnungen am Ende

des Hauptkataloges.

Weitere Angaben siehe

Technische Information.

Fortsetzung

Wertespektrum

Kapazität	100 V~/63 V~*				250 V~/160 V~*				400 V~/250 V~*				630 V~/300 V~*			
	B	H	L	RM**	B	H	L	RM**	B	H	L	RM**	B	H	L	RM**
1000 pF	3	8,5	10	7,5	3	8,5	10	7,5	3	9	13	10	5	11	13	10
1500 „	3	8,5	10	7,5	3	8,5	10	7,5	3	9	13	10	5	11	13	10
2200 „	3	8,5	10	7,5	4	9	10	7,5	3	9	13	10	6	12	13	10
3300 „	3	8,5	10	7,5	4	9	10	7,5	3	9	13	10	6	12	13	10
4700 „	4	9	10	7,5*	3	9	13	10	4	9,5	13	10	6	12	13	10
6800 „	3	9	13	10*	4	9,5	13	10	5	11	13	10	5	11	18	15
	4	9	10	7,5*												
6800 „	4	9,5	13	10*	4	9,5	13	10	6	12	13	10	6	12,5	18	15
	4	9,5	13	10*												
0,01 µF	4	9,5	13	10	4	9,5	13	10	6	12	13	10	6	12,5	18	15
0,015 „	4	9,5	13	10	5	11	13	10	6	12,5	18	15	7	14	18	15
0,022 „	5	11	13	10	6	12	13	10	6	12,5	18	15	8	15	18	15
0,033 „	6	12	13	10	6	12,5	18	15	7	14	18	15	9	16	18	15
0,047 „	6	12,5	18	15	7	14	18	15	9	16	18	15				
0,068 „	7	14	18	15	9	16	18	15								
0,1 µF	9	16	18	15												

* Wechselspannungen: $f \leq 400 \text{ Hz}$; $1,4 \cdot U_{\text{eff}} \sim + U_- \leq U_N$

** RM = Rastermaß

* Bei Bestellung bitte das gewünschte Rastermaß angeben
Wenn keine Angaben erfolgen, wird grundsätzlich das kleinere RM geliefert.

Alle Maße in mm.

Gegurtete Ausführung siehe Seite 104.

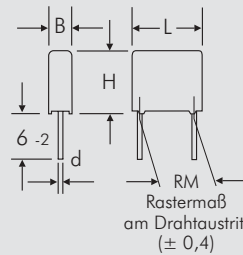

$d = 0,5 \varnothing$ bei $B = 3$
 $d = 0,6 \varnothing$ bei $B \geq 4$
 $d = 0,8 \varnothing$ bei $RM = 15$

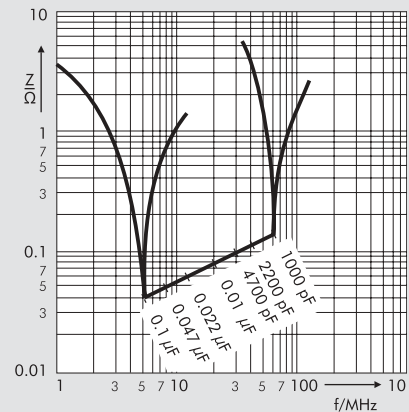

Scheinwiderstand in Abhängigkeit von der Frequenz (Richtwerte).

Abweichungen und Konstruktionsänderungen vorbehalten.

Zulässige Wechselspannung in Abhängigkeit von der Frequenz bei 10° C Eigenerwärmung (Richtwerte):

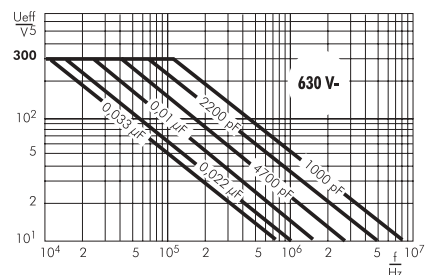
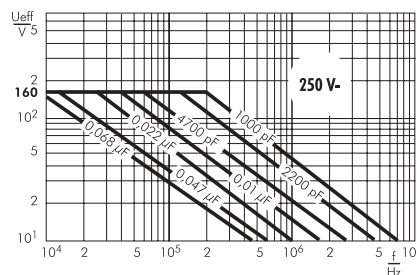
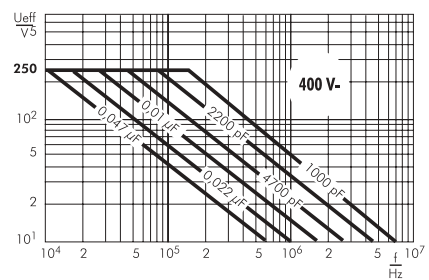
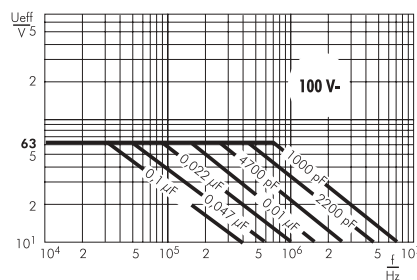

Impulsfeste Polypropylen (PP) - Film/Folien-Kondensatoren in den Rastermaßen 7,5 mm bis 15 mm

Spezielle Eigenschaften

- Impulsbelastbar
- Sehr niedriger Verlustfaktor
- Negative Kapazitätsänderung über Temperatur
- Sehr niedrige dielektrische Absorption
- Konform RoHS 2002/95/EC

Anwendungsgebiete

Einsatz in frequenzbelasteten Applikationen wie z.B.

- Sample and Hold
- Timing
- LC-Filter
- Schwingkreise
- Audio-Bereich

Aufbau

Dielektrikum:

Polypropylen (PP) Folie

Beläge:

Metallfolie

Innerer Aufbau:

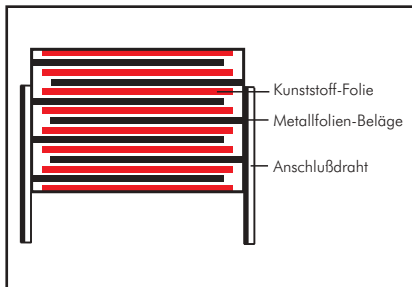

Umhüllung:

Lösungsmittelresistentes, flammhemmendes Kunststoffgehäuse mit Epoxidharzverguß, UL 94 V-0

Anschlüsse:

Verzinnter Draht.

Kennzeichnung:

Farbe: Rot. Aufdruck: Schwarz.
Epoxidharzverguß: Gelb

Elektrische Daten

Kapazitätsspektrum:

100 pF bis 0,22 µF (E12-Werte auf Anfrage)

Nennspannungen:

63 V-, 100 V-, 250 V-, 400 V-, 630 V-, 1000 V-

Kapazitätstoleranzen:

±20%, ±10%, ±5%

Betriebstemperaturbereich:

-55° C bis +100° C

Prüfungen:

Nach IEC 60384-13 bzw. EN 131 800

Klimaprüfklasse:

55/100/56 nach IEC

Isolationswerte bei +20° C:

≥ 5 · 10⁵ MΩ

(Mittelwert: 1 · 10⁶ MΩ)

Meßspannung:

U_N = 63 V: U_{meß} = 50 V/1 min.

U_N ≥ 100 V: U_{meß} = 100 V/1 min.

Prüfspannung: 2 U_N, 2s.

Impulsbelastung:

Flankensteilheit 1000 V/µs
bei vollem Spannungshub

Dielektrische Absorption:

0,05%

Temperaturbeiwert:

-200 · 10⁻⁶/° C (typisch)

Verlustfaktoren bei +20° C: tan δ

Gemessen bei	C ≤ 0,1 µF	0,1 µF < C ≤ 0,22 µF
1 kHz	≤ 4 · 10 ⁻⁴	≤ 3 · 10 ⁻⁴
10 kHz	≤ 5 · 10 ⁻⁴	≤ 6 · 10 ⁻⁴
100 kHz	≤ 10 · 10 ⁻⁴	-

Spannungsderating:

Die zulässige Spannung vermindert sich gegenüber der Nennspannung bei Gleichspannungsbetrieb ab +85° C, bei Wechselspannungsbetrieb ab +75° C um 1,35% je 1K.

Zuverlässigkeit:

Betriebszeit > 300 000 h

Ausfallrate < 5 fit (0,5 · U_N und 40° C)

Mechanische Prüfungen

Zugtest Anschlußdrähte:

10 N in Drahrichtung
nach IEC 60068-2-21

Schwingen:

6 h bei 10 ... 2000 Hz und 0,75 mm Auslenkung bzw. 10 g nach IEC 60068-2-6.

Unterdruck:

1 kPa = 10 mbar nach IEC 60068-2-13

Stoßtest:

4000 Stöße mit 390 m/s² nach IEC 60068-2-29

Verpackung

Gegurtet lieferbar.

Detaillierte Gurtungsangaben und Maßzeichnungen am Ende des Hauptkataloges.

Weitere Angaben siehe Technische Information.

Fortsetzung

Wertespektrum

Kapazität	63 V-/40 V~*				100 V-/63 V~*				250 V-/160 V~*				400 V-/250 V~*				630 V-/300 V~*				1000 V-/300 V~*			
	B	H	L	RM**	B	H	L	RM**	B	H	L	RM**	B	H	L	RM**	B	H	L	RM**	B	H	L	RM**
100 pF					3	8,5	10	7,5	3	8,5	10	7,5	3	8,5	10	7,5	3	8,5	10	7,5	3	8,5	10	7,5
150 "					3	8,5	10	7,5	3	8,5	10	7,5	3	8,5	10	7,5	3	8,5	10	7,5	3	8,5	10	7,5
220 "					3	8,5	10	7,5	3	8,5	10	7,5	3	8,5	10	7,5	3	8,5	10	7,5	3	8,5	10	7,5
330 "					3	8,5	10	7,5	3	8,5	10	7,5	3	8,5	10	7,5	3	8,5	10	7,5	3	8,5	10	7,5
470 "					3	8,5	10	7,5	3	8,5	10	7,5	3	8,5	10	7,5	3	8,5	10	7,5	3	8,5	10	7,5
680 "					3	8,5	10	7,5	3	8,5	10	7,5	3	8,5	10	7,5	3	8,5	10	7,5	3	8,5	10	7,5
1000 pF					3	8,5	10	7,5	3	8,5	10	7,5	3	8,5	10	7,5	4	9	10	7,5	4	9	10	7,5
1500 "					3	8,5	10	7,5	3	8,5	10	7,5	4	9	10	7,5	4	9,5	13	10	4	9,5	13	10
2200 "					3	8,5	10	7,5	4	9	10	7,5	4	9	10	7,5*	4	9,5	13	10	4	9,5	13	10
3300 "					3	8,5	10	7,5	3	9	13	10	4	9,5	13	10*	4	9,5	13	10*	5	11	13	10
4700 "					3	8,5	10	7,5	3	9,5	13	10	5	11	13	10	5	11	13	10	6	12	13	10
6800 "					4	9	10	7,5	4	11	13	10	6	12	13	10	5	11	18	15	5	11	18	15
0,01 µF					4	9	10	7,5	5	11	13	10	5	11	18	15	6	12,5	18	15	6	12,5	18	15
0,015 "	4	9	10	7,5	4	9,5	13	10	6	12	13	10*	6	12,5	18	15	8	15	18	15	8	15	18	15
0,022 "	4	9,5	13	10	5	11	13	10	6	12,5	18	15	7	14	18	15	9	16	18	15	9	16	18	15
0,033 "	4	9,5	13	10	6	12	13	10	7	14	18	15	8	15	18	15	9	16	18	15				
0,047 "	5	11	13	10	5	11	18	15	8	15	18	15	9	16	18	15								
0,068 "	6	12	13	10	6	12,5	18	15	9	16	18	15												
0,1 µF	6	12,5	18	15	7	14	18	15																
0,15 "	8	15	18	15	9	16	18	15																
0,22 "	9	16	18	15																				

* Wechselspannungen: $f \leq 1000 \text{ Hz}$; $1,4 \cdot U_{\text{eff}} \sim + U_- \leq U_N$

** RM = Rastermaß

* Bei Bestellung bitte das gewünschte Rastermaß angeben.
Wenn keine Angaben erfolgen, wird grundsätzlich das kleinere RM geliefert.

Alle Maße in mm.

Gegurtete Ausführung siehe Seite 104.

Abweichungen und Konstruktionsänderungen vorbehalten.

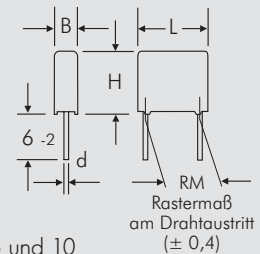

$d = 0,5 \text{ } \phi$ bei $B = 3$ } RM 7,5 und 10
 $d = 0,6 \text{ } \phi$ bei $B \geq 4$ }
 $d = 0,8 \text{ } \phi$ bei $RM = 15$

Zulässige Wechselspannung
in Abhängigkeit von der Frequenz
bei 10° C Eigenerwärmung
(Richtwerte):

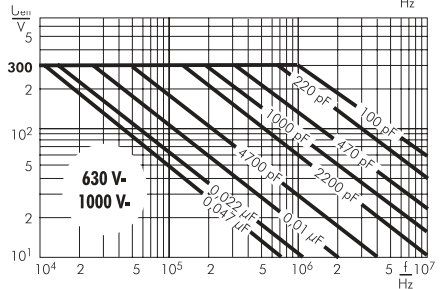
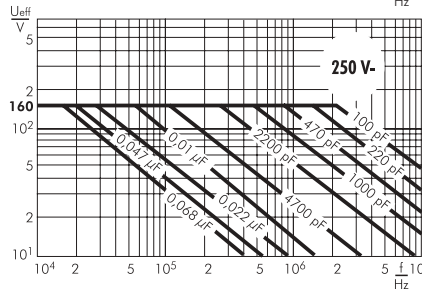
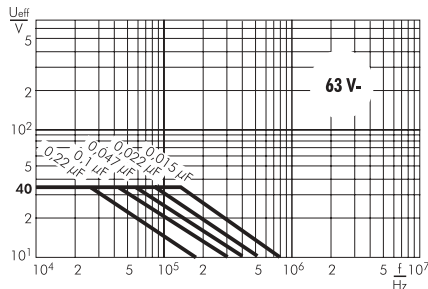
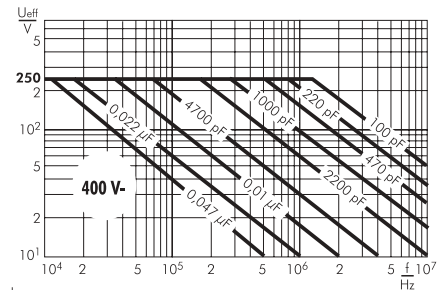
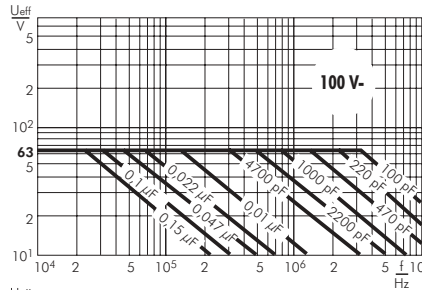

Metallisierte Polyester (PET)- Kondensatoren in den Rastermaßen 7,5 mm bis 37,5 mm

Spezielle Eigenschaften

- Hohe Volumenkapazität
- Ausheißfähig
- Konform RoHS 2002/95/EC

Anwendungsgebiete

Für allgemeine Gleichspannungsanwendungen wie z.B.

- Bypass
- Abblocken
- Koppeln und Entkoppeln
- Timing

Aufbau

Dielektrikum:

Polyethylenterephthalat (PET) Folie

Beläge:

Aufmetallisiert

Innerer Aufbau:

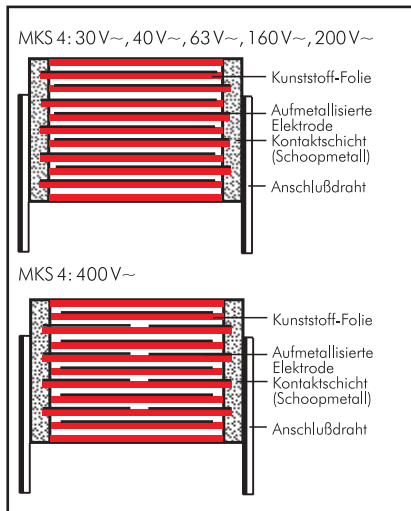

Umhüllung:

Lösungsmittelresistentes, flammhemmendes Kunststoffgehäuse mit Epoxidharzverguß, UL 94 V-0

Anschlüsse:

Verzinnter Draht.

Kennzeichnung:

Farbe: Rot. Aufdruck: Schwarz.
Epoxidharzverguß: Rot

Elektrische Daten

Kapazitätsspektrum:

1000 pF bis 220 µF (IE12-Werte auf Anfrage)

Nennspannungen:

50 V~, 63 V~, 100 V~, 250 V~, 400 V~, 630 V~, 1000 V~, 1500 V~, 2000 V~

Kapazitätstoleranzen: ±20%, ±10% ±5%

Betriebstemperaturbereich:

-55° C bis +100° C

Klimaprüfklasse: 55/100/56 nach IEC

Prüfspannung: 1,6 U_N, 2s

Isolationswerte bei +20° C:

U _N	U _{meß}	C ≤ 0,33 µF	0,33 µF < C ≤ 220 µF
50 V~	10V	≥ 5 · 10 ³ MΩ (Mittelwert: 3 · 10 ⁴ MΩ)	≥ 1500 s (MΩ · µF) (Mittelwert: 4500 s)
63 V~	50V	≥ 1 · 10 ⁴ MΩ (Mittelwert: 5 · 10 ⁴ MΩ)	≥ 3000 s (MΩ · µF) (Mittelwert: 6000 s)
100 V~	100V	≥ 1,5 · 10 ⁴ MΩ (Mittelwert: 5 · 10 ⁴ MΩ)	≥ 5000 s (MΩ · µF) (Mittelwert: 15000 s)
≥ 250 V~	100V	≥ 3 · 10 ⁴ MΩ (Mittelwert: 1 · 10 ⁵ MΩ)	≥ 10000 s (MΩ · µF) (Mittelwert: 40000 s)

Meßzeit: 1 min.

Verlustfaktoren bei + 20° C: tan δ

Gemessen bei	C ≤ 0,1 µF	0,1 µF < C ≤ 1,0 µF	C > 1,0 µF
1 kHz	≤ 8 · 10 ⁻³	≤ 8 · 10 ⁻³	≤ 10 · 10 ⁻³
10 kHz	≤ 15 · 10 ⁻³	≤ 15 · 10 ⁻³	-
100 kHz	≤ 30 · 10 ⁻³	-	-

Impulsbelastung:

C-Wert pF/µF	Flankensteilheit V/µs max. Betrieb/Prüfung								
	50V~	63V~	100V~	250V~	400V~	630V~	1000V~	1500V~	2000V~
1000 ... 6800	-	-	-	-	-	-	70/700	90/900	100/1000
0,01 ... 0,022	-	30/300	30/300	35/350	38/380	40/400	50/500	50/500	60/600
0,033 ... 0,068	-	15/150	15/150	20/200	25/250	32/320	26/260	35/350	40/400
0,1 ... 0,22	10/100	10/100	12/120	15/150	15/150	17/170	20/200	35/350	40/400
0,33 ... 0,68	9/90	9/90	9/90	10/100	10/100	13/130	20/200	20/200	38/380
1,0 ... 2,2	6/60	6/60	5/50	6/60	9/90	13/130	14/140	15/150	-
3,3 ... 6,8	2,5/25	3/30	3/30	6/60	6/60	9/90	12/120	-	-
10 ... 220	2,5/25	2,5/25	2,5/25	3/30	6/60	-	-	-	-

bei vollem Spannungshub

Mechanische Prüfungen

Zugtest Anschlußdrähte:

d ≤ 0,8 φ: 10 N in Drahrichtung
d > 0,8 φ: 20 N in Drahrichtung
nach IEC 60068-2-21

Schwingen:

6 h bei 10 ... 2000 Hz und 0,75 mm
Auslenkung bzw. 10 g nach IEC 60068-2-6

Unterdruck:

1kPa = 10 mbar nach IEC 60068-2-13

Stoßtest: 4000 Stöße mit 390 m/s²
nach IEC 60068-2-29

Verpackung

Gegurtet lieferbar bis einschließlich
Bauform 15 x 26 x 31,5 / RM 27,5 mm.

Detaillierte Gurtungsangaben
und Maßzeichnungen am Ende
des Hauptkataloges.

Weitere Angaben siehe
Technische Information.

Fortsetzung

Wertespektrum

Kapazität	50 V~/30 V~*				63 V~/40 V~*				100 V~/63 V~*				250 V~/160 V~*				400 V~/200 V~*			
	B	H	L	RM**	B	H	L	RM**	B	H	L	RM**	B	H	L	RM**	B	H	L	RM**
0,01 µF					2,5	7	10	7,5*	2,5	7	10	7,5*	3	8,5	10	7,5*	3	8,5	10	7,5*
0,015 "					4	9	13	10*	4	9	13	10*	4	9	13	10*	4	9	13	10*
0,022 "					2,5	7	10	7,5*	2,5	7	10	7,5*	3	8,5	10	7,5*	3	8,5	10	7,5*
0,033 "					4	9	13	10*	4	9	13	10*	4	9	13	10*	4	9	13	10*
0,047 "					2,5	7	10	7,5*	2,5	7	10	7,5*	3	8,5	10	7,5*	4	9	10	7,5*
0,068 "					4	9	13	10*	4	9	13	10*	4	9	13	10*	4	9	13	10*
0,1 µF	2,5	7	10	7,5	2,5	7	10	7,5*	2,5	7	10	7,5*	4	9	10	7,5*	5	10,5	10,3	7,5*
0,15 "	2,5	7	10	7,5	4	9	13	10*	4	9	13	10*	4	9	13	10*	5	11	13	10*
0,22 "	2,5	7	10	7,5	2,5	7	10	7,5*	3	8,5	10	7,5*	5	10,5	10,3	7,5*	5,7	12,5	10,3	7,5*
0,33 "	2,5	7	10	7,5	4	9	13	10*	4	9	13	10*	4	9	13	10*	6	12	13	10*
0,47 "	3	8,5	10	7,5	4	9	10	7,5*	3	8,5	10	7,5*	5	10,5	10,3	7,5*	6	12,5	18	15*
0,68 "	4	9	10	7,5	4	9	13	10*	4	9	13	10*	5,7	12,5	10,3	7,5*	8	15	18	15
1,0 µF	4	9	10	7,5	4	9	13	10*	4	9	13	10*	5	11	13	10*	5	11	13	10*
1,5 "	5	10,5	10,3	7,5	5	11	13	10*	5	11	13	10*	6	12	13	10*	6	12	13	10*
2,2 "	5,7	12,5	10,3	7,5	5	11	13	10*	6	12	13	10*	7	14	18	15*	6	12	13	10*
3,3 "	5,7	12,5	10,3	7,5	6	12,5	18	15*	6	12,5	18	15*	6	12,5	18	15*	6	12,5	18	15*
4,7 "	7,2	12,5	10,3	7,5*	6	12	13	10*	6	12	13	10*	6	12	13	10*	6	12,5	18	15*
6,8 "	6	12	13	10*	7	14	18	15*	7	14	18	15*	7	14	18	15*	6	12,5	18	15*
10 µF	9	16	18	15	7	14	18	15*	7	14	18	15*	7	14	18	15*	7	14	18	15*
15 "	11	21	26,5	22,5	7	14	18	15*	7	14	18	15*	7	14	18	15*	7	14	18	15*
22 "	11	21	31,5	27,5	7	14	18	15*	7	14	18	15*	7	14	18	15*	7	14	18	15*
33 "	13	24	31,5	27,5	7	14	18	15*	7	14	18	15*	7	14	18	15*	7	14	18	15*
47 "	15	26	31,5	27,5*	7	14	18	15*	7	14	18	15*	7	14	18	15*	7	14	18	15*
68 "	13	24	41,5	37,5*	7	14	18	15*	7	14	18	15*	7	14	18	15*	7	14	18	15*
100 µF	19	32	41,5	37,5	7	14	18	15*	7	14	18	15*	7	14	18	15*	7	14	18	15*
150 "	20	39,5	41,5	37,5	7	14	18	15*	7	14	18	15*	7	14	18	15*	7	14	18	15*
220 "	24	45,5	41,5	37,5	7	14	18	15*	7	14	18	15*	7	14	18	15*	7	14	18	15*

* Wechselspannungen: $f = 50 \text{ Hz}$; $1,4 \cdot U_{\text{eff}} \sim + U_- \leq U_N$

** RM = Rastermaß

* Bei Bestellung bitte das gewünschte Rastermaß angeben!
Wenn keine Angaben erfolgen, wird grundsätzlich das kleinere RM geliefert.

Gegurtete Ausführung siehe Seite 104.

Alle Maße in mm.

Abweichungen und Konstruktionsänderungen vorbehalten.

∅ d	RM	B
0,5	7,5	≤ 3
0,6	7,5	≥ 4
0,6	10	
0,8	15 - 27,5	
1,0	37,5	

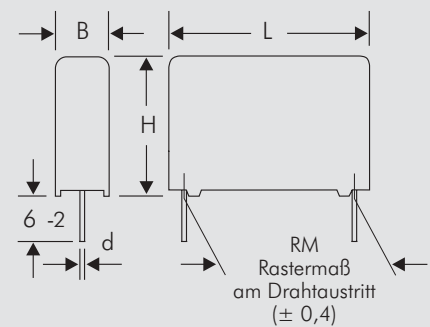

Fortsetzung

Wertespektrum

Kapazität	630 V~/400 V~*				1000 V~/400 V~*				1500 V~/400 V~*				2000 V~/400 V~*			
	B	H	L	RM**	B	H	L	RM**	B	H	L	RM**	B	H	L	RM**
1000 pF					3	8,5	10	7,5*	4	9	13	10	4	9	13	10
1500 "					4	9	13	10*	4	9	13	10	4	9	13	10
2200 "					3	8,5	10	7,5*	4	9	13	10	5	11	13	10
3300 "					4	9	13	10*	4	9	13	10	6	12	13	10*
4700 "					4	9	13	10*	4	9	13	10*	5	11	18	15*
6800 "					4	9	13	10*	5	11	18	15*	6	12,5	18	15
0,01 µF	3	8,5	10	7,5**	5	10,5	10,3	7,5*	6	12	13	10*	7	14	18	15*
0,015 "	4	9	13	10*	5	11	13	10*	5	11	18	15*	6	15	26,5	22,5*
0,022 "	4	9	13	10*	5,7	12,5	10,3	7,5*	6	12,5	18	15	6	15	26,5	22,5
0,033 "	4	9	13	10*	6	12	13	10*	6	12,5	18	15	7	16,5	26,5	22,5
0,047 "	4,5	9,5	10,3	7,5**	5	11	18	15	7	14	18	15*	7	16,5	26,5	22,5
0,068 "	4	9	13	10*	6	12,5	18	15*	6	15	26,5	22,5*	6	15	26,5	22,5*
0,1 µF	5	10,5	10,3	7,5**	6	15	26,5	22,5*	6	15	26,5	22,5*	10,5	19	26,5	22,5
0,15 "	5,7	12,5	10,3	7,5**	7	14	18	15*	7	16,5	26,5	22,5	11	21	26,5	22,5*
0,22 "	6	12	13	10*	6	15	26,5	22,5*	8,5	18,5	26,5	22,5	11	21	31,5	27,5*
0,33 "	6	12	13	10*	8	15	18	15*	8,5	18,5	26,5	22,5	11	21	31,5	27,5
0,47 "	5	11	18	15*	6	15	26,5	22,5*	10,5	19	26,5	22,5*	13	24	31,5	27,5
0,68 "	6	12,5	18	15*	7	16,5	26,5	22,5*	11	21	31,5	27,5*	17	29	31,5	27,5*
1,0 µF	6	15	26,5	22,5*	8,5	18,5	26,5	22,5	11	21	31,5	27,5	13	24	41,5	37,5*
1,5 "	7	14	18	15*	10,5	19	26,5	22,5	13	24	31,5	27,5	17	29	41,5	37,5
2,2 "	6	15	26,5	22,5*	11	21	26,5	22,5*	17	34,5	31,5	27,5*	20	39,5	41,5	37,5
3,3 "	8	15	18	15*	11	21	26,5	22,5*	17	29	41,5	37,5*	24	45,5	41,5	37,5
4,7 "	6	15	26,5	22,5*	11	21	31,5	27,5*	17	29	41,5	37,5*	24	45,5	41,5	37,5
6,8 "	7	16,5	26,5	22,5*	13	24	31,5	27,5	20	39,5	31,5	27,5*	24	45,5	41,5	37,5
1,0 µF	9	19	31,5	27,5*	13	24	31,5	27,5	20	39,5	31,5	27,5*				
1,5 "	10,5	19	26,5	22,5*	15	26	31,5	27,5	17	29	41,5	37,5*				
2,2 "	11	21	26,5	22,5*	15	26	31,5	27,5	20	39,5	41,5	37,5				
3,3 "	11	21	31,5	27,5*	17	29	31,5	27,5*	24	45,5	41,5	37,5				
4,7 "	11	21	31,5	27,5*	17	29	41,5	37,5*	24	45,5	41,5	37,5				
6,8 "	11	21	31,5	27,5*	17	29	41,5	37,5*	24	45,5	41,5	37,5				

* Wechselspannungen: $f = 50 \text{ Hz}$; $1,4 \cdot U_{\text{eff}} \sim + U_- \leq U_N$

** RM = Rastermaß

* Bei Bestellung bitte das gewünschte Rastermaß angeben!
Wenn keine Angaben erfolgen, wird grundsätzlich das kleinere RM geliefert.

** Zulässige Nennwechselspannung max. 250 V~

Gegurtete Ausführung siehe Seite 104.

Alle Maße in mm.

Abweichungen und Konstruktionsänderungen vorbehalten.

ø d	RM	B
0,5	7,5	≤ 3
0,6	7,5	≥ 4
0,6	10	
0,8	15 - 27,5	
1,0	37,5	

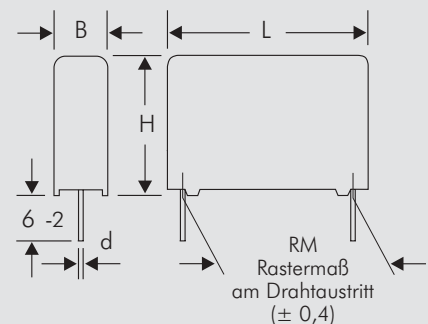

Metallisierte Polyester (PET)-Kondensatoren für geräuscharme (LN = Low Noise) Anwendungen in den Rastermaßen 22,5 mm und 27,5 mm

Spezielle Eigenschaften

- Hohe Volumenkapazität
- Ausheißfähig
- Niedrige Geräuschemission durch Spezialaufbau
- Konform RoHS 2002/95/EC

Anwendungsgebiete

- Einsatz in schallempfindlichen Applikationen wie z.B.**
- Audio/Videobereich
 - Kommunikations- und Datenverarbeitungssysteme
 - Lichttechnik
 - Medizintechnik

Aufbau

Dielektrikum:

Polyethylenterephthalat (PET) Folie

Beläge:

Aufmetallisiert

Umhüllung:

Lösungsmittelresistentes, flammhemmendes Kunststoffgehäuse mit Epoxidharzverguß, UL 94 V-0

Anschlüsse:

Verzinnter Draht.

Kennzeichnung:

Farbe: Rot. Aufdruck: Schwarz.

Epoxidharzverguß: Rot

Elektrische Daten

Kapazitätsspektrum:

0,33 µF bis 15 µF (E12-Werte auf Anfrage)

Nennspannungen:

250 V-, 400 V-, 630 V-

Kapazitätstoleranzen:

±20%, ±10%, ±5%

Betriebstemperaturbereich:

-55° C bis +100° C

Prüfungen:

Nach IEC 60384-2 bzw. EN 130 400

Klimaprüfklasse:

55/100/56 nach IEC

Isolationswerte bei +20° C:

$C = 0,33 \mu\text{F}: \geq 3 \cdot 10^4 \text{ M}\Omega$

(Mittelwert: $1 \cdot 10^5 \text{ M}\Omega$)

$C > 0,33 \mu\text{F}: \geq 10 000 \text{ s (M}\Omega \cdot \mu\text{F)}$

(Mittelwert: 40 000 s)

Meßspannung: 100 V/1 min.

Prüfspannung:

$1,6 U_N, 2\text{s}$

Impulsbelastung:

C-Wert µF	Flankensteilheit V/µs max. Betrieb/Prüfung		
	250 V-	400 V-	630 V-
0,33 ... 0,68	10/100	10/100	13/130
1,0 ... 2,2	6/60	9/90	13/130
3,3 ... 6,8	6/60	6/60	-
10 ... 15	3/30	-	-

bei vollem Spannungshub

Mechanische Prüfungen

Zugtest Anschlußdrähte:

$d \leq 0,8 \phi: 10 \text{ N}$ in Drahrichtung

$d > 0,8 \phi: 20 \text{ N}$ in Drahrichtung

nach IEC 60068-2-21

Schwingen:

6 h bei 10 ... 2000 Hz und 0,75 mm

Auslenkung bzw. 10 g nach IEC 60068-2-6

Unterdruck:

1kPa = 10 mbar nach IEC 60068-2-13

Stoßtest:

4000 Stöße mit 390 m/s² nach

IEC 60068-2-29

Verlustfaktoren bei +20° C: $\tan \delta$

Gemessen bei	$C \leq 1,0 \mu\text{F}$	$1,0 \mu\text{F} < C \leq 15 \mu\text{F}$
1 kHz	$\leq 8 \cdot 10^{-3}$	$\leq 10 \cdot 10^{-3}$
10 kHz	$\leq 15 \cdot 10^{-3}$	-

Spannungsderating:

Die zulässige Spannung vermindert sich gegenüber der Nennspannung bei Gleichspannungsbetrieb ab +85° C, bei Wechselspannungsbetrieb ab +75° C um 1,25% je 1K

Zuverlässigkeit:

Betriebszeit > 300 000 h

Ausfallrate < 2 fit ($10,5 \cdot U_N$ und 40° C)

Verpackung

Gegurtet lieferbar bis einschließlich Bauform 15 x 26 x 31,5 / RM 27,5 mm.

Detaillierte Gurtungsangaben und Maßzeichnungen am Ende des Hauptkataloges.

Weitere Angaben siehe Technische Information.

Fortsetzung

Wertespektrum

Kapazität	250 V~/160 V~*				400 V~/200 V~*				630 V~/300 V~*			
	B	H	L	RM**	B	H	L	RM**	B	H	L	RM**
0,33 μF	6	15	26,5	22,5	6	15	26,5	22,5	7	16,5	26,5	22,5
0,47 "	6	15	26,5	22,5	7	16,5	26,5	22,5	8,5	18,5	26,5	22,5
0,68 "	6	15	26,5	22,5	8,5	18,5	26,5	22,5	11	21	26,5	22,5
1,0 μF	7	16,5	26,5	22,5	11	21	26,5	22,5	11	21	31,5	27,5
1,5 "	7	16,5	26,5	22,5	11	21	31,5	27,5	13	24	31,5	27,5
2,2 "	10,5	19	26,5	22,5	13	24	31,5	27,5	17	29	31,5	27,5
3,3 "	11	21	26,5	22,5	17	29	31,5	27,5				
4,7 "	13	24	31,5	27,5								
6,8 "	15	26	31,5	27,5								
10 μF	17	29	31,5	27,5								
15 "	20	39,5	31,5	27,5								

* Wechselspannungen: $f = 50 \text{ Hz}$; $1,4 \cdot U_{\text{eff}} \sim + U_- \leq U_N$

** RM = Rastermaß

Gegurtete Ausführung siehe Seite 104.

Alle Maße in mm.

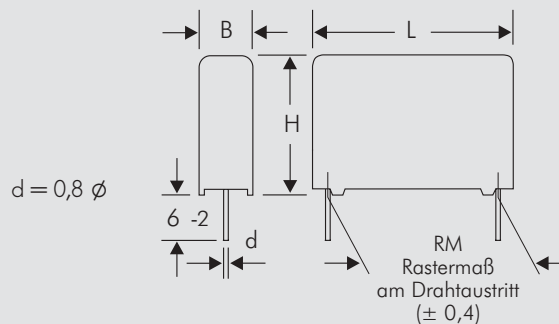

Abweichungen und Konstruktionsänderungen vorbehalten.

LN-Kondensatoren sind bis zu 20 dB(A) leiser als vergleichbare Polyester-Kondensatoren, d. h.:

- Bei $\Delta = 10\text{dB(A)}$:
1 konventioneller Kondensator ist so laut wie 10 LN-Kondensatoren!
- Bei $\Delta = 20\text{dB(A)}$:
1 konventioneller Kondensator ist so laut wie 100 LN-Kondensatoren!

Im Vergleich zu herkömmlichen Polyester-Kondensatoren haben LN-Kondensatoren eine wesentlich geringere Streuung der Schallpegel-Messwerte und eine wesentlich geringere Kapazitäts- und Verlustfaktorabweichung bei Temperatureinfluss.

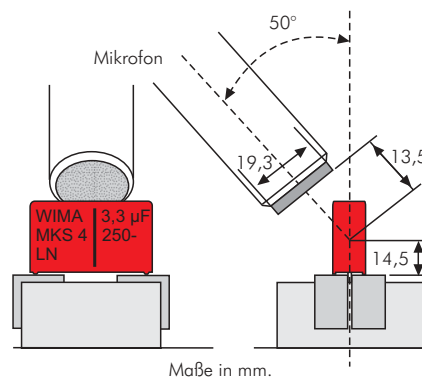

Messaufbau zur Messung des Schallpegels in dB(A)

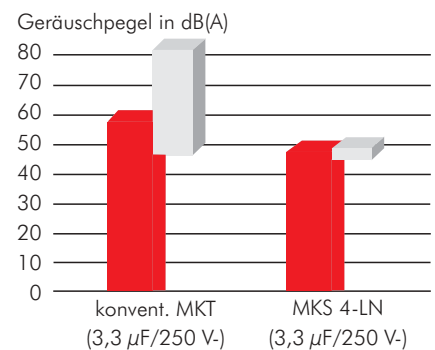

■ Mittlerer Wert des Geräuschpegels
■ Geräuschpegelabweichung

Streuung der Schallpegel-Messwerte

Metallisierte Mischdielektrikum-Kondensatoren in den Rastermaßen 7,5 mm bis 37,5 mm

Spezielle Eigenschaften

- Hohe Volumenkapazität
- Ausheißfähig
- Konstanter Kapazitätswert über Temperatur (ähnlich dem nicht mehr verfügbaren Polycarbonat)
- Niedriger Verlustfaktor
- Konform RoHS 2002/95/EC

Anwendungsgebiete

Für allgemeine Gleichspannungsanwendungen bei denen eine hohe Temperaturstabilität der Kapazität erforderlich ist wie z.B.

- Automobilelektronik
- Lichttechnik

Aufbau

Dielektrikum:

Misch-Folie

Beläge:

Aufmetallisiert

Innerer Aufbau:

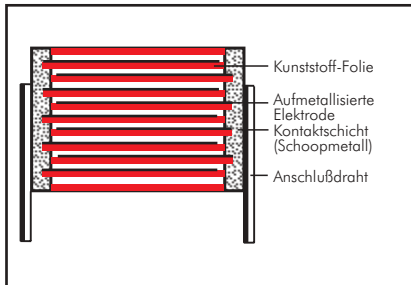

Umhüllung:

Lösungsmittelresistentes, flammhemmendes Kunststoffgehäuse mit Epoxidharzverguß, UL 94 V-0

Anschlüsse:

Verzinnter Draht.

Kennzeichnung:

Farbe: Rot. Aufdruck: Schwarz. Epoxidharzverguß: Rot

Elektrische Daten

Kapazitätsspektrum:

0,01 μF bis 22 μF (E12-Werte auf Anfrage)

Nennspannungen:

63 V-, 100 V-, 250 V-, 400 V-

Kapazitätstoleranzen:

$\pm 20\%$, $\pm 10\%$, $\pm 5\%$

Betriebstemperaturbereich:

-55°C bis $+100^\circ\text{C}$

Klimaprüfklasse:

55/100/56 nach IEC

Isolationswerte bei $+20^\circ\text{C}$:

$C \leq 0,33 \mu\text{F}$: $\geq 3 \cdot 10^4 \text{ M}\Omega$

(Mittelwert: $1 \cdot 10^5 \text{ M}\Omega$)

$C > 0,33 \mu\text{F}$: $\geq 10\,000 \text{ s} (\text{M}\Omega \cdot \mu\text{F})$

(Mittelwert: $40\,000 \text{ s}$)

Meßspannung:

$U_N = 63 \text{ V}$: $U_{\text{meß}} = 50 \text{ V}/1 \text{ min.}$

$U_N \geq 100 \text{ V}$: $U_{\text{meß}} = 100 \text{ V}/1 \text{ min.}$

Prüfspannung:

$1,6 U_N, 2 \text{ s}$

Verlustfaktoren bei $+20^\circ\text{C}$: $\tan \delta$

Gemessen bei	$C \leq 0,1 \mu\text{F}$	$0,1 \mu\text{F} < C \leq 1,0 \mu\text{F}$	$C > 1,0 \mu\text{F}$
1 kHz	$\leq 5 \cdot 10^{-3}$	$\leq 5 \cdot 10^{-3}$	$\leq 5 \cdot 10^{-3}$
10 kHz	$\leq 8 \cdot 10^{-3}$	$\leq 9 \cdot 10^{-3}$	-
100 kHz	$\leq 11 \cdot 10^{-3}$	-	-

Impulsbelastung:

C-Wert μF	Flankensteilheit $\text{V}/\mu\text{s}$ max. Betrieb/Prüfung			
	63 V-	100 V-	250 V-	400 V-
0,01 ... 0,022	30/300	30/300	35/350	38/380
0,033 ... 0,068	15/150	15/150	20/200	25/250
0,1 ... 0,22	10/100	12/120	15/150	15/150
0,33 ... 0,68	9/90	9/90	10/100	10/100
1,0 ... 2,2	6/60	5/50	6/60	9/90
3,3 ... 6,8	3/30	3/30	6/60	7/70
10 ... 22	2,5/25	2,5/25	3/30	6/60

Mechanische Prüfungen

Zugtest Anschlußdrähte:

$d \leq 0,8 \text{ mm}$: 10 N in Drahrichtung

$d > 0,8 \text{ mm}$: 20 N in Drahrichtung

nach IEC 60068-2-21

Schwingen:

6 h bei 10 ... 2000 Hz und 0,75 mm

Auslenkung bzw. 10 g nach IEC 60068-2-6

Unterdruck:

1 kPa = 10 mbar nach IEC 60068-2-13

Stoßtest:

4000 Stöße mit 390 m/s^2 nach

IEC 60068-2-29

Kapazitätsänderung in Abhängigkeit

von der Temperatur ($f = 1 \text{ kHz}$) (Richtwerte)

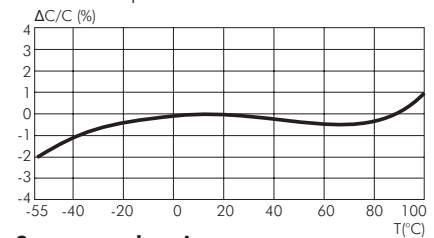

Spannungsderating:

Die zulässige Spannung vermindert sich gegenüber der Nennspannung bei Gleichspannungsbetrieb ab $+85^\circ\text{C}$,

bei Wechselspannungsbetrieb ab $+75^\circ\text{C}$

um 1,35% je 1K

Zuverlässigkeit:

Betriebszeit $> 300\,000 \text{ h}$

Ausfallrate $< 2 \text{ fit } (0,5 \cdot U_N \text{ und } 40^\circ\text{C})$

Verpackung

Gegurtet lieferbar bis einschließlich

Bauform 15 x 26 x 31,5 / RM 27,5 mm.

Detaillierte Gurtungsangaben

und Maßzeichnungen am Ende

des Hauptkataloges.

Weitere Angaben siehe

Technische Information.

Fortsetzung

Wertespektrum

Kapazität	63 V~/40 V~*				100 V~/63 V~*				250 V~/160 V~*				400 V~/200 V~*			
	B	H	L	RM**	B	H	L	RM**	B	H	L	RM**	B	H	L	RM**
0,01 μ F	3	8,5	10	7,5*	3	8,5	10	7,5*	3	8,5	10	7,5*	3	8,5	10	7,5*
	4	9	13	10*	4	9	13	10*	4	9	13	10*	4	9	13	10*
0,015 "	3	8,5	10	7,5*	3	8,5	10	7,5*	3	8,5	10	7,5*	3	8,5	10	7,5*
	4	9	13	10*	4	9	13	10*	4	9	13	10*	4	9	13	10*
0,022 "	3	8,5	10	7,5*	3	8,5	10	7,5*	3	8,5	10	7,5*	4	9	10	7,5*
	4	9	13	10*	4	9	13	10*	4	9	13	10*	4	9	13	10*
0,033 "	3	8,5	10	7,5*	3	8,5	10	7,5*	3	8,5	10	7,5*	4,5	9,5	10,3	7,5*
	4	9	13	10*	4	9	13	10*	4	9	13	10*	4	9	13	10*
0,047 "	4	9	10	7,5*	4	9	10	7,5*	4	9	10	7,5*	5	10,5	10,3	7,5*
	4	9	13	10*	4	9	13	10*	4	9	13	10*	5	11	13	10*
0,068 "	4	9	10	7,5*	4	9	10	7,5*	4	9	10	7,5*	5	11	13	10*
	4	9	13	10*	4	9	13	10*	4	9	13	10*	5	11	18	15*
0,1 μ F	4,5	9,5	10,3	7,5*	4,5	9,5	10,3	7,5*	4,5	9,5	10,3	7,5*	6	12	13	10*
	5	11	13	10*	5	11	13	10*	5	11	13	10*	5	11	18	15*
0,15 "	5	11	18	15*	5	11	18	15*	5	11	18	15*	6	12,5	18	15*
	5	10,5	10,3	7,5*	5	10,5	10,3	7,5*	5	10,5	10,3	7,5*	6	15	26,5	22,5*
0,22 "	5	11	13	10*	5	11	13	10*	5	11	13	10*	6	15	26,5	22,5*
	5	11	18	15*	5	11	18	15*	5	11	18	15*	7	14	18	15*
0,33 "	6	12	13	10*	6	12	13	10*	6	12	13	10*	6	15	26,5	22,5*
	5	11	18	15*	5	11	18	15*	5	11	18	15*	6	15	26,5	22,5*
0,47 "	6	12,5	18	15*	6	12,5	18	15*	6	12,5	18	15*	8	15	18	15*
	6	15	26,5	22,5*	6	15	26,5	22,5*	6	15	26,5	22,5*	6	15	26,5	22,5*
0,68 "	7	14	18	15*	7	14	18	15*	7	14	18	15*	7	16,5	26,5	22,5
	6	15	26,5	22,5*	6	15	26,5	22,5*	6	15	26,5	22,5*	10,5	19	26,5	22,5
1,0 μ F	8	15	18	15*	8	15	18	15*	8	15	18	15*	10,5	19	26,5	22,5
	6	15	26,5	22,5*	6	15	26,5	22,5*	6	15	26,5	22,5*				
1,5 "	9	16	18	15*	9	16	18	15*	9	16	18	15*	11	21	26,5	22,5*
	7	16,5	26,5	22,5*	7	16,5	26,5	22,5*	7	16,5	26,5	22,5*	11	21	31,5	27,5*
2,2 "	10,5	19	26,5	22,5*	10,5	19	26,5	22,5*	10,5	19	26,5	22,5*	13	24	31,5	27,5
	9	19	31,5	27,5*	9	19	31,5	27,5*	9	19	31,5	27,5*				
3,3 "	11	21	26,5	22,5*	11	21	26,5	22,5*	11	21	26,5	22,5*	15	26	31,5	27,5
	11	21	31,5	27,5*	11	21	31,5	27,5*	11	21	31,5	27,5*				
4,7 "	13	24	31,5	27,5	13	24	31,5	27,5	13	24	31,5	27,5	17	29	31,5	27,5
	15	26	31,5	27,5	15	26	31,5	27,5	15	26	31,5	27,5	20	39,5	31,5	27,5*
6,8 "	15	26	31,5	27,5	15	26	31,5	27,5	15	26	31,5	27,5	17	29	41,5	37,5*
	17	29	31,5	27,5*	17	29	31,5	27,5*	17	29	31,5	27,5*	19	32	41,5	37,5
10 μ F	15	26	41,5	37,5*	15	26	41,5	37,5*	15	26	41,5	37,5*				
	19	32	41,5	37,5	19	32	41,5	37,5	19	32	41,5	37,5	24	45,5	41,5	37,5
15 "	20	39,5	41,5	37,5	20	39,5	41,5	37,5	20	39,5	41,5	37,5				
	24	45,5	41,5	37,5	24	45,5	41,5	37,5	24	45,5	41,5	37,5				
22 "																

* Wechselspannungen: $f = 50 \text{ Hz}$; $1,4 \cdot U_{\text{eff}} \sim + U_- \leq U_N$

** RM = Rastermaß

* Bei Bestellung bitte das gewünschte Rastermaß angeben!
Wenn keine Angaben erfolgen, wird grundsätzlich das kleinere RM geliefert.

Gegurtete Ausführung siehe Seite 104.

Alle Maße in mm.

$\varnothing d$	RM	B
0,5	7,5	≤ 3
0,6	7,5	≥ 4
0,6	10	
0,8	15 - 27,5	
1,0	37,5	

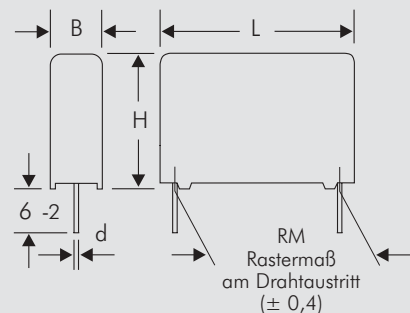

Abweichungen und Konstruktionsänderungen vorbehalten.

Metallisierte Polypropylen (PP) - Kondensatoren in den Rastermaßen 7,5 mm bis 37,5 mm

Spezielle Eigenschaften

- Hohe Volumenkapazität
- Ausheißfähig
- Sehr niedriger Verlustfaktor
- Negative Kapazitätsänderung über Temperatur
- Sehr niedrige dielektrische Absorption
- Konform RoHS 2002/95/EC

Anwendungsgebiete

Einsatz in frequenzbelasteten Applikation wie z.B.

- Sample and Hold
- Timing
- Schwingkreise
- Hochfrequenz-Koppeln und -Entkoppeln

Aufbau

Dielektrikum:

Polypropylen (PP) Folie

Beläge:

Aufmetallisiert

Innerer Aufbau:

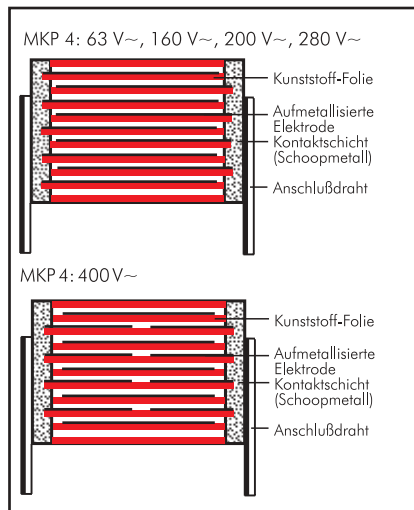

Umhüllung:

Lösungsmittelresistentes, flammhemmendes Kunststoffgehäuse mit Epoxidharzverguß, UL 94 V-0

Anschlüsse:

Verzinnter Draht.

Kennzeichnung:

Farbe: Rot. Aufdruck: Schwarz.
Epoxidharzverguß: Rot

Elektrische Daten

Kapazitätsspektrum:

0,01 µF bis 33 µF (E12-Werte auf Anfrage)

Nennspannungen:

100 V~, 250 V~, 400 V~, 630 V~, 1000 V~

Kapazitätstoleranzen:

±20%, ±10%, ±5%

Betriebstemperaturbereich:

-55° C bis +100° C

Klimaprüfklasse:

55/100/56 nach IEC

Isolationswerte bei +20° C:

$C \leq 0,33 \mu\text{F}: \geq 1 \cdot 10^5 \text{ M}\Omega$

(Mittelwert: $5 \cdot 10^5 \text{ M}\Omega$)

$C > 0,33 \mu\text{F}: \geq 30\,000 \text{ s} (\text{M}\Omega \cdot \mu\text{F})$

(Mittelwert: 100 000 s)

Meßspannung: 100 V/1 min.

Verlustfaktoren bei +20° C:

$\tan \delta \leq 10 \cdot 10^{-4}$ bei 1kHz

Impulsbelastung:

C-Wert µF	max. Flankensteilheit V/µs bei $T_A < 40^\circ \text{C}$				
	100 V~	250 V~	400 V~	630 V~	1000 V~
0,01 ... 0,022	450	450	450	500	550
0,033 ... 0,068	250	250	300	350	400
0,1 ... 0,22	150	150	200	250	300
0,33 ... 0,68	100	100	150	200	200
1,0 ... 2,2	75	100	100	150	150
3,3 ... 4,7	60	100	100	120	-
6,8 ... 10	40	50	60	85	-
15 ... 33	35	50	-	-	-

bei vollem Spannungshub

Mechanische Prüfungen

Zugtest Anschlußdrähte:

$d \leq 0,8 \text{ mm}$: 10 N in Drahrichtung

$d > 0,8 \text{ mm}$: 20 N in Drahrichtung

nach IEC 60068-2-21

Schwingen:

6 h bei 10 ... 2000 Hz und 0,75 mm

Auslenkung bzw. 10 g nach IEC 60068-2-6

Unterdruck:

1kPa = 10 mbar nach IEC 60068-2-13

Stoßtest:

4000 Stöße mit 390 m/s² nach

IEC 60068-2-29

Verpackung

Gegurtet lieferbar bis einschließlich Bauform 15 x 26 x 31,5 / RM 27,5 mm.

Detaillierte Gurtungsangaben und Maßzeichnungen am Ende des Hauptkataloges.

Weitere Angaben siehe Technische Information.

Fortsetzung

Wertespektrum

Kapazität	100 V~/63 V~*				250 V~/160 V~*				400 V~/220 V~*				630 V~/280 V~*				1000 V~/400 V~*			
	B	H	L	RM**	B	H	L	RM**	B	H	L	RM**	B	H	L	RM**	B	H	L	RM**
0,01 µF	3	8,5	10	7,5	3	8,5	10	7,5	3	8,5	10	7,5	3	8,5	10	7,5*	5,7	12,5	10,3	7,5*
0,015 "	3	8,5	10	7,5	3	8,5	10	7,5	3	8,5	10	7,5*	4	9	10	7,5*	5	11	13	10*
0,022 "	3	8,5	10	7,5	3	8,5	10	7,5	4	9	10	7,5*	4	9	10	10*	4	9	10	10*
0,033 "	3	8,5	10	7,5*	3	8,5	10	7,5*	4	9	10	10*	4	9	10	10*	4,5	9,5	10,3	7,5*
0,047 "	4	9	10	7,5*	4	9	10	7,5*	4	9	10	10*	4	9	10	10*	4	9	10	10*
0,068 "	4	9	10	7,5*	4	9	10	7,5*	4	9	10	10*	4	9	10	10*	5	11	13	10*
	4	9	10	10*	4	9	10	10*	5,7	12,5	10,3	7,5*	5,7	12,5	10,3	7,5*	6	12	13	10*
	4	9	10	10*	4	9	10	10*	5	11	13	10*	6	12,5	18	15*	6	12,5	18	15*
0,1 µF	4,5	9,5	10,3	7,5*	4,5	9,5	10,3	7,5*	6	12	13	10*	7	14	18	15	9	16	18	15*
	4	9	13	10*	4	9	13	10*	5	11	18	15*	7	14	18	15	7	16,5	26,5	22,5*
0,15 µF	5	10,5	10,3	7,5*	5	10,5	10,3	7,5*	6	12,5	18	15	8	15	18	15*	8,5	18,5	26,5	22,5
	5	11	13	10*	5	11	13	10*					6	15	26,5	22,5*				
0,22 µF	6	12	13	10*	6	12	13	10*	7	14	18	15	9	16	18	15*	11	21	26,5	22,5*
	5	11	18	15*	5	11	18	15*					7	16,5	26,5	22,5*	11	21	31,5	27,5*
0,33 µF	6	12,5	18	15	6	12,5	18	15	8	15	18	15*	8,5	18,5	26,5	22,5	11	21	31,5	27,5
									6	15	26,5	22,5*								
0,47 µF	7	14	18	15	7	14	18	15	7	16,5	26,5	22,5	10,5	19	26,5	22,5*	13	24	31,5	27,5
													11	21	31,5	27,5*				
0,68 µF	8	15	18	15*	8	15	18	15*	8,5	18,5	26,5	22,5	11	21	31,5	27,5	17	29	31,5	27,5
	6	15	26,5	22,5*	6	15	26,5	22,5*												
1,0 µF	7	16,5	26,5	22,5	7	16,5	26,5	22,5	11	21	26,5	22,5*	13	24	31,5	27,5	17	29	41,5	37,5
									11	21	31,5	27,5*								
1,5 "	10,5	19	26,5	22,5	10,5	19	26,5	22,5	11	21	31,5	27,5	15	26	31,5	27,5	20	39,5	41,5	37,5
2,2 "	11	21	26,5	22,5*	11	21	26,5	22,5*	15	26	31,5	27,5	17	29	41,5	37,5	24	45,5	41,5	37,5
	11	21	31,5	27,5*	11	21	31,5	27,5*												
3,3 "	13	24	31,5	27,5	13	24	31,5	27,5	17	29	31,5	27,5*	19	32	41,5	37,5				
									17	29	41,5	37,5*								
4,7 "	13	24	31,5	27,5	15	26	31,5	27,5	19	32	41,5	37,5	20	39,5	41,5	37,5				
6,8 "	15	26	31,5	27,5*	17	29	31,5	27,5*	20	39,5	41,5	37,5	24	45,5	41,5	37,5				
	13	24	41,5	37,5*	15	26	41,5	37,5*												
10 µF	17	29	41,5	37,5	19	32	41,5	37,5	24	45,5	41,5	37,5								
15 "	19	32	41,5	37,5	20	39,5	41,5	37,5												
22 "	20	39,5	41,5	37,5	24	45,5	41,5	37,5												
33 "	24	45,5	41,5	37,5																

* Wechselspannungen: $f \leq 400 \text{ Hz}$; $1,4 \cdot U_{\text{eff}} \sim + U_- \leq U_N$

** RM = Rastermaß

* Bei Bestellung bitte das gewünschte Rastermaß angeben!
Wenn keine Angaben erfolgen, wird grundsätzlich das kleinere RM geliefert.

Gegurtete Ausführung siehe Seite 104.

Alle Maße in mm.

Abweichungen und Konstruktionsänderungen vorbehalten.

∅ d	RM	B
0,5	7,5	≤ 3
0,6	7,5	≥ 4
0,6	10	
0,8	15 - 27,5	
1,0	37,5	

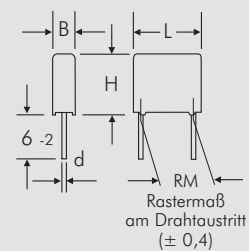

WIMA MKP 4



Fortsetzung

Wechselspannung in Abhängigkeit von der Frequenz bei 10° C Eigenerwärmung (Richtwerte).

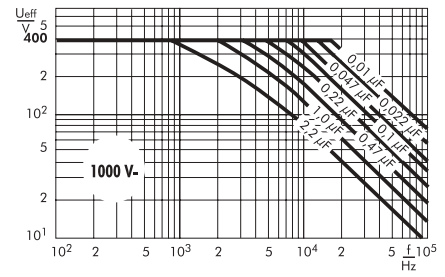
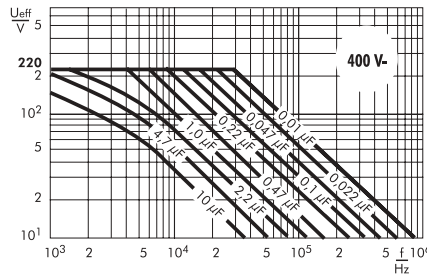
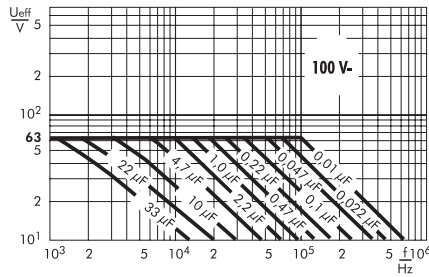
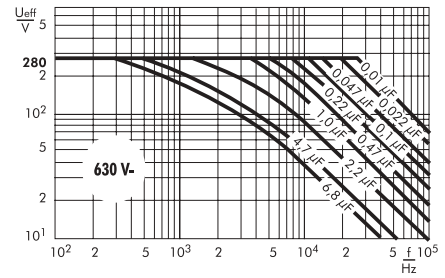
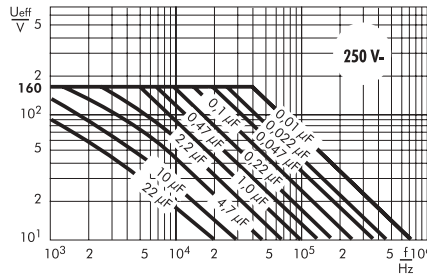

WIMA MKS 4

Wechselspannung in Abhängigkeit von der Frequenz bei 10° C Eigenerwärmung (Richtwerte).

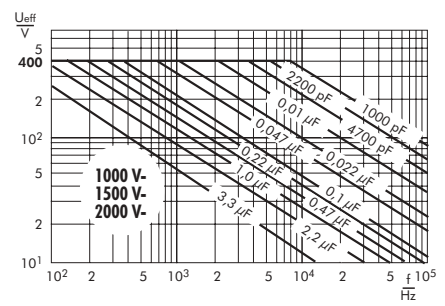
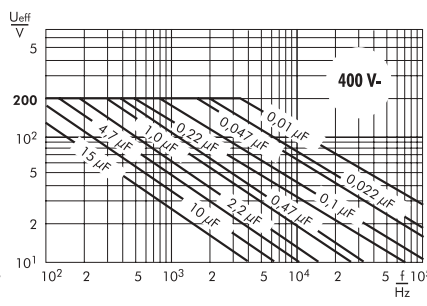
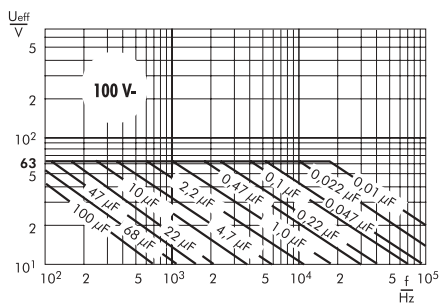
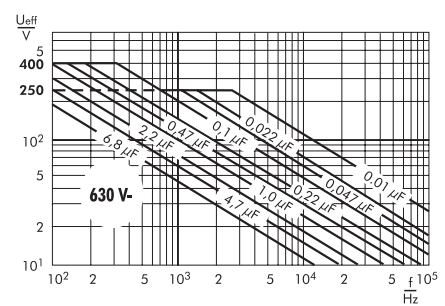
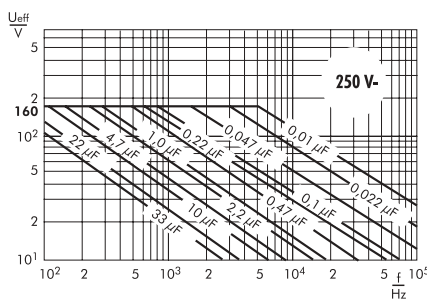
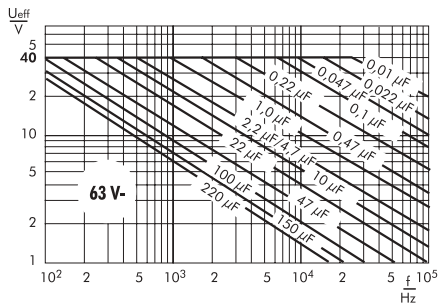

Technische Information und Wertespektrum siehe Seite 57.

WIMA Impuls-Kondensatoren mit guten Kontakten für hohe Strombelastungen

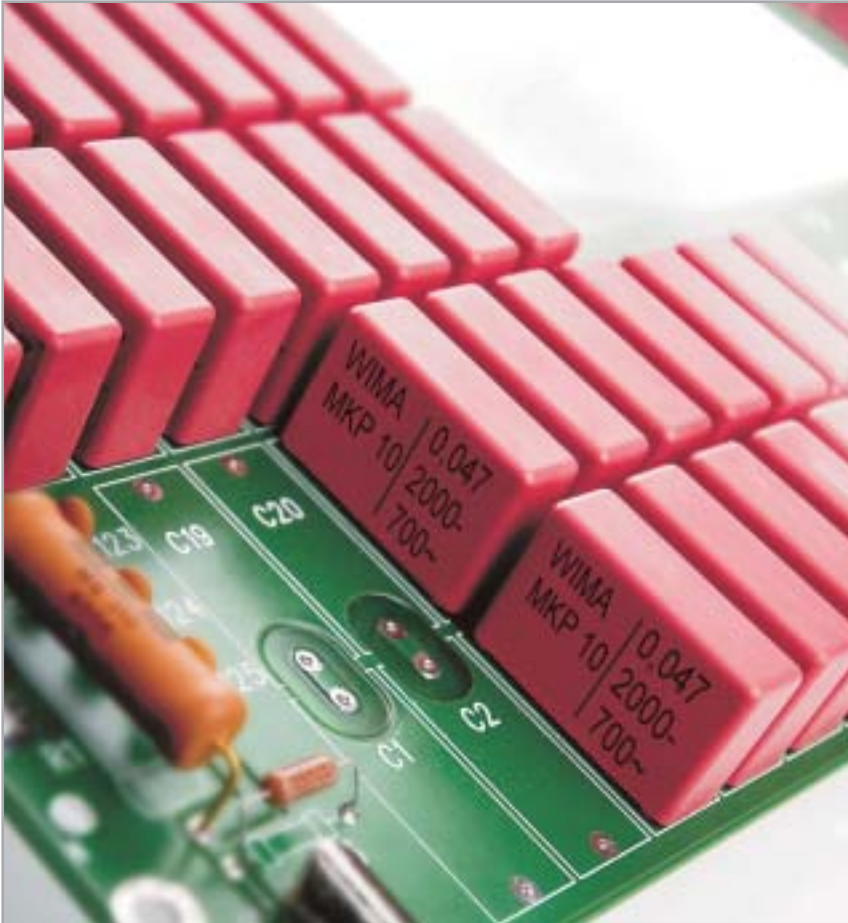

WIMA MKP 10

WIMA FKP 4

WIMA FKP 1

Bei der Herstellung betriebssicherer, ausheilfähiger Impulskondensatoren ist die Strombelastbarkeit der Kontaktierung, d.i. der Übergang zwischen Anschluss und Belag, ein wichtiges Konstruktionskriterium.

Das Aufbauprinzip der Reihe WIMA MKP 10 besteht aus einer nicht metallisierten Dielektrikumsfolie und einer doppelseitig metallisierten Belagfolie als Elektrode. Die beidseitige Metallisierung verbessert die elektrische Leitfähigkeit und verdoppelt die Kontaktierungsfläche. Die bessere Verbindung zwischen Elektrodenbelag und Schoopschicht erlaubt eine hohe Strom- bzw. Impulsbelastbarkeit, während die Eigenschaften metallisierter Kondensatoren, wie z.B. hervorragende Ausheilfähigkeit und hohe Volumenkapazität, erhalten bleiben.

Die Reihe WIMA FKP 4 ist als ausheilfähiger Film/Folien-Kondensator ausgelegt, der mit einer einseitig metallisierten Kunststoffolie und einer Metallfolie in Reihenschaltung gewickelt ist. Diese Konstruktionsweise erlaubt eine hohe Volumenkapazität bei gleichzeitig starker Impulsbelastbarkeit.

Für extreme Impulsbelastungen wurde die Reihe WIMA FKP 1 entwickelt. Sie ist mit einer internen Reihenschaltung realisiert, wobei Beläge aus Metallfolie mit einer beidseitig metallisierten Blindlage kombiniert sind. Die Metallfolienbeläge sind an der Stirnseite über die Schoopschicht flächenhaft kontaktiert, gleichzeitig ist der Kondensator durch die zweifach metallisierte Blindlage voll ausheilfähig. Der WIMA FKP 1 stellt in puncto Impulsbelastbarkeit das High-End der Kondensatorentechnologie dar.

WIMA Impulskondensatoren finden Anwendung in impuls- und frequenzbelasteten Applikationen z. B. in Schaltnetzteilen, in der Fernseh- und Monitortechnik, der Lichttechnik, im Audio/Videobereich, in Umrichterschaltungen der Antriebs- und Energietechnik oder in elektronischen Vorschaltgeräten. Sie sind mit Kapazitäten von 100 pF bis 15 µF und mit Spannungsreihen von 100 V- bis 6000 V- erhältlich.

WIMA Impulskondensatoren sind in bewährter Bechervergusstechnologie gefertigt und entsprechen der Schadstoffverordnung RoHS 2002/95/EC der Europäischen Union.



Impulsfeste Polypropylen (PP) -Kondensatoren mit schoopierten, doppelseitig metallisierten Belagfolien in den Rastermaßen 7,5 mm bis 37,5 mm

Spezielle Eigenschaften

- Impulsbelastbar
- Ausheißfähig
- Sehr niedriger Verlustfaktor
- Negative Kapazitätsänderung über Temperatur
- Konform RoHS 2002/95/EC

Anwendungsgebiete

Einsatz in impulsbelasteten Applikationen wie z.B.

- Schaltnetzteile
- Fernseh- und Monitortechnik
- Lichttechnik
- Audio/Videobereich

Aufbau

Dielektrikum: Polypropylen (PP) Folie

Beläge:

Doppelseitig metallisierte Kunststoff-Folie

Innerer Aufbau:

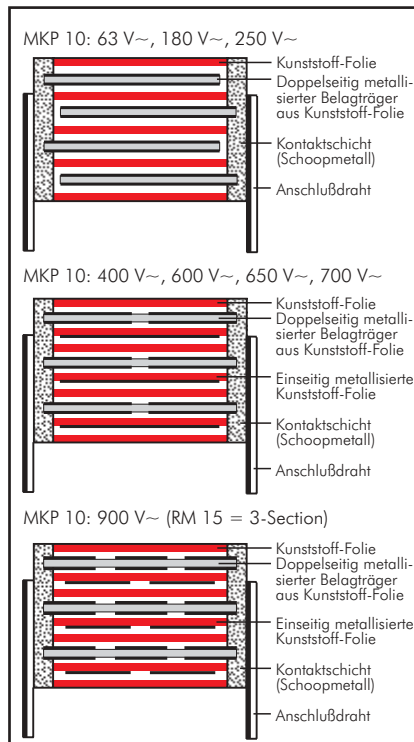

Umhüllung: Lösungsmittelresistentes, flammhemmendes Kunststoffgehäuse mit Epoxidharzverguß, UL 94 V-0
Anschlüsse: Verzinnter Draht.
Kennzeichnung: Farbe: Rot.
 Aufdruck: Schwarz. Epoxidharzverguß: Rot

Elektrische Daten

Kapazitätsspektrum:

1000 pF bis 15 µF (E12-Werte auf Anfrage)

Nennspannungen:

100 V~, 250 V~, 400 V~, 630 V~, 1000 V~, 1600 V~, 2000 V~, 2500 V~

Kapazitätstoleranzen:

±20%, ±10%, ±5%

Betriebstemperaturbereich:

-55° C bis +100° C

Klimaprüfklasse:

55/100/56 nach IEC

Isolationswerte bei +20° C:

$C \leq 0,33 \mu\text{F}$: $\geq 1 \cdot 10^5 \text{ M}\Omega$

(Mittelwert: $5 \cdot 10^5 \text{ M}\Omega$)

$C > 0,33 \mu\text{F}$: $\geq 30\,000 \text{ s (M}\Omega \cdot \mu\text{F)}$

(Mittelwert: 100 000 s)

Meßspannung: 100 V/1 min.

Verlustfaktoren bei +20° C: $\tan \delta$

Gemessen bei	$C \leq 0,1 \mu\text{F}$	$0,1 \mu\text{F} < C \leq 1,0 \mu\text{F}$	$C > 1,0 \mu\text{F}$
1 kHz	$\leq 3 \cdot 10^{-4}$	$\leq 3 \cdot 10^{-4}$	$\leq 3 \cdot 10^{-4}$
10 kHz	$\leq 4 \cdot 10^{-4}$	$\leq 6 \cdot 10^{-4}$	-
100 kHz	$\leq 15 \cdot 10^{-4}$	-	-

Prüfspannung:

$1,6 U_N, 2\text{s.}$

Dielektrische Absorption:

0,05%

Spannungsderating:

Die zulässige Spannung vermindert sich gegenüber der Nennspannung bei Gleichspannungsbetrieb ab +85° C, bei Wechselfspannungsbetrieb ab +75° C um 1,35% je 1K

Zuverlässigkeit:

Betriebszeit > 300 000 h

Ausfallrate < 1 fit ($10,5 \cdot U_N$ und 40° C)

Impulsbelastung:

C-Wert pF/µF	max. Flankensteilheit V/µs bei $T_A < 40^\circ \text{C}$							
	100 V~	250 V~	400 V~	630 V~	1000 V~	1600 V~	2000 V~	2500 V~
1000 ... 2200	1000	1800	1800	1800	2800	5400	9000	11000
3300 ... 6800	900	1200	1200	1200	2800	5400	9000	11000
0,01 ... 0,022	700	1100	1200	1800	2100	3000	3400	11000
0,033 ... 0,068	400	800	900	1800	2100	2100	2100	-
0,1 ... 0,22	200	500	500	900	1400	1400	1400	-
0,33 ... 0,68	100	300	400	700	900	900	900	-
1,0 ... 2,2	70	200	200	400	400	500	-	-
3,3 ... 4,7	50	80	100	150	-	-	-	-
6,8 ... 15	35	50	70	-	-	-	-	-

bei vollem Spannungshub

Mechanische Prüfungen

Zugtest Anschlußdrähte:

$d \leq 0,8 \text{ mm}$: 10 N in Drahrichtung

$d > 0,8 \text{ mm}$: 20 N in Drahrichtung

nach IEC 60068-2-21

Schwingen:

6 h bei 10 ... 2000 Hz und 0,75 mm

Auslenkung bzw. 10 g nach IEC 60068-2-6

Unterdruck:

1kPa = 10 mbar nach IEC 60068-2-13

Stoßtest:

4000 Stöße mit 390 m/s² nach

IEC 60068-2-29

Verpackung

Gegurtet lieferbar bis einschließlich Bauform 15 x 26 x 31,5 / RM 27,5 mm.

Detaillierte Gurtungsangaben und Maßzeichnungen am Ende des Hauptkataloges.

Weitere Angaben siehe Technische Information.

Fortsetzung

Wertespektrum

Kapazität	100 V~/63 V~*				250 V~/180 V~*				400 V~/250 V~*				630 V~/400 V~*			
	B	H	L	RM**	B	H	L	RM**	B	H	L	RM**	B	H	L	RM**
1000 pF	4	9	10	7,5	4	9	10	7,5	4	9	10	7,5	4	9	10	7,5**
1500 "	4	9	10	7,5	4	9	10	7,5	4	9	10	7,5	4	9	10	7,5**
2200 "	4	9	10	7,5	4	9	10	7,5	4	9	10	7,5	4	9	10	7,5**
3300 "	4	9	10	7,5	4	9	10	7,5	4	9	10	7,5	4	9	10	7,5**
4700 "	4	9	10	7,5	4	9	10	7,5	4	9	10	7,5	4	9	10	7,5**
6800 "	4	9	10	7,5	4	9	10	7,5	4	9	10	7,5	4	9	10	7,5**
					4	9	10	7,5	4	9	10	7,5	4	9	13	10*
0,01 µF	4	9	10	7,5	4	9	10	7,5*	4	9	10	7,5*	5	10,5	10,3	7,5**
0,015 "	4	9	10	7,5	4	9	13	10*	4	9	13	10*	4	9	13	10*
0,022 "	4	9	10	7,5	4	9	10	7,5*	5	10,5	10,3	7,5*	5	11	13	10*
0,033 "	4	9	13	10	4	9	13	10*	4	9	13	10*	5	11	18	15*
0,047 "	4	9	13	10	5	10,5	10,3	7,5*	5,7	12,5	10,3	7,5*	6	12	13	10*
0,068 "	5	11	13	10	4	9	13	10*	5	11	13	10*	5	11	18	15*
					5	10,5	10,3	7,5*	6	12	13	10*	6	12,5	18	15*
					4	9	13	10*	5	11	18	15*	6	15	26,5	22,5*
					5	11	18	15*	6	15	26,5	22,5*	6	15	26,5	22,5*
0,1 µF	6	12	13	10	6	12	13	10*	7	14	18	15*	9	16	18	15*
0,15 "	6	12,5	18	15	5	11	18	15*	6	15	26,5	22,5*	7	16,5	26,5	22,5*
0,22 "	7	14	18	15	6	12,5	18	15*	8	15	18	15*	8,5	18,5	26,5	22,5*
0,33 "	8	15	18	15	6	15	26,5	22,5*	6	15	26,5	22,5*	9	19	31,5	27,5*
0,47 "	7	16,5	26,5	22,5	7	14	18	15*	9	16	18	15*	8,5	18,5	26,5	22,5*
0,68 "	8,5	18,5	26,5	22,5	6	15	26,5	22,5*	7	16,5	26,5	22,5*	9	19	31,5	27,5*
					8	15	18	15*	8,5	18,5	26,5	22,5*	11	21	26,5	22,5*
					6	15	26,5	22,5*	9	19	31,5	27,5*	11	21	31,5	27,5*
					9	16	18	15*	10,5	19	26,5	22,5*	11	21	31,5	27,5
					7	16,5	26,5	22,5*	9	19	31,5	27,5*				
					8,5	18,5	26,5	22,5*	11	21	26,5	22,5*	15	26	31,5	27,5*
					9	19	31,5	27,5*	11	21	31,5	27,5*	13	24	41,5	37,5*
1,0 µF	10,5	19	26,5	22,5	11	21	26,5	22,5*	13	24	31,5	27,5*	17	29	31,5	27,5*
1,5 "	11	21	31,5	27,5	11	21	31,5	27,5*	13	24	41,5	37,5*	15	26	41,5	37,5*
2,2 "	13	24	31,5	27,5	13	24	31,5	27,5*	17	29	31,5	27,5*	20	39,5	31,5	27,5*
3,3 "	17	29	31,5	27,5	13	24	41,5	37,5*	13	24	41,5	37,5*	19	32	41,5	37,5*
4,7 "	17	29	41,5	37,5	15	26	31,5	27,5*	20	39,5	31,5	27,5*	20	39,5	41,5	37,5
6,8 "	19	32	41,5	37,5	13	24	41,5	37,5*	17	29	41,5	37,5*	24	45,5	41,5	37,5
					17	29	34,5	27,5*	20	39,5	41,5	37,5				
					17	29	41,5	37,5*								
					20	39,5	31,5	27,5*	20	39,5	41,5	37,5				
					19	32	41,5	37,5*								
					20	39,5	41,5	37,5	24	45,5	41,5	37,5				
10 µF	20	39,5	41,5	37,5	24	45,5	41,5	37,5								
15 "	24	45,5	41,5	37,5												

* Wechselspannungen: $f \leq 1000 \text{ Hz}$; $1,4 \cdot U_{\text{eff}} \sim + U_- \leq U_N$

** RM = Rastermaß

* Bei Bestellung bitte das gewünschte Rastermaß angeben!

Wenn keine Angaben erfolgen, wird grundsätzlich das kleinere RM geliefert.

** Zulässige Nennwechselspannung max. 280 V~.

Die Ionisationseinsatzgrenze kann im Einzelfall unter der Wechselspannungsangabe liegen.

Gegurtete Ausführung siehe Seite 104.

Alle Maße in mm.

Abweichungen und Konstruktionsänderungen vorbehalten.

∅ d	RM
0,6	7,5 - 10
0,8	15 - 27,5
1,0	37,5

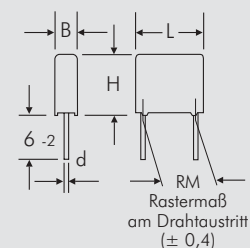

Fortsetzung

Wertespektrum

Kapazität	1000 V~/600 V~*				1600 V~/650 V~*				2000 V~/700 V~*				2500 V~/900 V~*			
	B	H	L	RM**	B	H	L	RM**	B	H	L	RM**	B	H	L	RM**
1000 pF	4	9	10	7,5*	4	9	13	10	4	9	13	10	5	11	18	15*
1500 "	4	9	13	10*	4	9	13	10	4	9	13	10	6	15	26,5	22,5*
	4	9	13	10*									5	11	18	15*
2200 "	4	9	13	7,5*	4	9	13	10	5	11	13	10*	6	15	26,5	22,5
	4	9	13	10*									5	11	18	15*
3300 "	4	9	10	7,5*	4	9	13	10	5	11	18	15*	5	11	18	15*
	4	9	13	10*									5	11	18	15
4700 "	4,5	9,5	10,3	7,5*	5	11	13	10	5	11	18	15*	6	15	26,5	22,5*
	4	9	13	10*									6	15	26,5	22,5*
6800 "	5,7	12,5	10,3	7,5*	6	12	13	10*	6	12,5	18	15*	7	14	18	15*
	5	11	13	10*									5	11	18	15*
0,01 µF	5	11	13	10*	5	11	18	15	7	14	18	15*	8,5	18,5	26,5	22,5
0,015 "	5	11	18	15*	6	12,5	18	15*	6	15	26,5	22,5*	10,5	19	26,5	22,5
	6	12	13	10*												
0,022 "	5	11	18	15*	6	15	26,5	22,5*	6	15	26,5	22,5*	11	21	26,5	22,5
	6	12,5	18	15*												
0,033 "	6	12,5	18	15*	7	14	18	15*	9	16	18	15*	11	21	26,5	22,5
	6	15	26,5	22,5*												
0,047 "	7	14	18	15*	8	15	18	15*	8,5	18,5	26,5	22,5*	11	21	26,5	22,5
	6	15	26,5	22,5*												
0,068 "	8	15	18	15*	7	16,5	26,5	22,5*	10,5	19	26,5	22,5*	11	21	26,5	22,5*
	6	15	26,5	22,5*												
0,1 µF	7	16,5	26,5	22,5	10,5	19	26,5	22,5*	11	21	26,5	22,5*	11	21	26,5	22,5*
	8,5	18,5	26,5	22,5*	11	21	26,5	22,5*	13	24	31,5	27,5				
0,15 "	11	21	31,5	27,5*	11	21	31,5	27,5*	15	26	31,5	27,5*				
	11	21	26,5	22,5*	13	24	31,5	27,5	13	24	41,5	37,5*				
0,22 "	11	21	31,5	27,5*	15	26	31,5	27,5*	17	34,5	31,5	27,5*				
	11	21	31,5	27,5	13	24	41,5	37,5*	17	29	41,5	37,5*				
0,33 "	15	26	31,5	27,5*	17	34,5	31,5	27,5*	19	32	41,5	37,5				
	13	24	41,5	37,5*	17	29	41,5	37,5*	19	32	41,5	37,5				
0,47 "	17	29	31,5	27,5*	20	39,5	31,5	27,5*	20	39,5	41,5	37,5				
	13	24	41,5	37,5*	19	32	41,5	37,5*	24	45,5	41,5	37,5				
0,68 "	20	39,5	31,5	27,5*	20	39,5	41,5	37,5	24	45,5	41,5	37,5				
	17	29	41,5	37,5*												
1,0 µF	20	39,5	41,5	37,5	24	45,5	41,5	37,5								
1,5 "	24	45,5	41,5	37,5												

* Wechselspannungen: $f \leq 1000 \text{ Hz}$; $1,4 \cdot U_{\text{eff}} \sim + U_- \leq U_N$

** RM = Rastermaß

* Bei Bestellung bitte das gewünschte Rastermaß angeben!
Wenn keine Angaben erfolgen, wird grundsätzlich das kleinere RM geliefert.

Alle Maße in mm.

Die Ionisationseinsatzgrenze kann im Einzelfall unter der Wechselspannungsangabe liegen.

Gegurtete Ausführung siehe Seite 104.

$\varnothing d$	RM
0,6	7,5 - 10
0,8	15 - 27,5
1,0	37,5

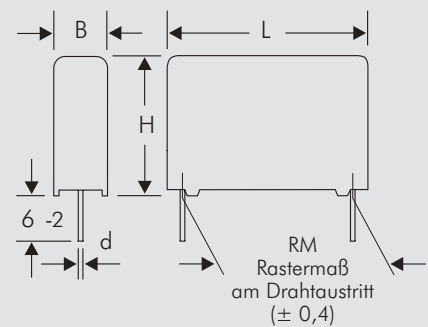

Abweichungen und Konstruktionsänderungen vorbehalten.

Fortsetzung Seite 71

Impulsfeste Polypropylen (PP) -Kondensatoren mit schoopierten Metallfolienbelägen und ausheilfähiger, innerer Reihenschaltung für erhöhte Strombelastbarkeit in den Rastermaßen 15 mm bis 37,5 mm

Spezielle Eigenschaften

- Stark impulsbelastbar
- Ausheilfähig
- Innere Reihenschaltung
- Sehr niedriger Verlustfaktor
- Negative Kapazitätsänderung über Temperatur
- Konform RoHS 2002/95/EC

Anwendungsgebiete

- Einsatz in impuls- und frequenz-belasteten Applikationen wie z.B.
- Schaltnetzteile
 - Umrichterschaltungen der Antriebs- und Energietechnik
 - Ablenk-schaltungen der Fernseh- und Monitortechnik
 - Elektronische Vorschaltgeräte

Aufbau

Dielektrikum:

Polypropylen (PP) Folie

Beläge:

Aluminiumfolie und einseitig metallisierte Kunststoff-Folie

Innerer Aufbau:

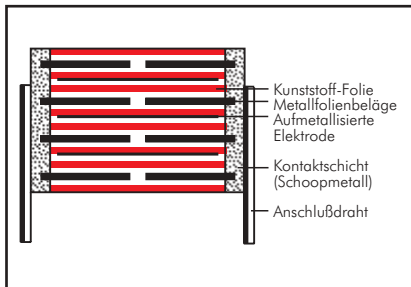

Umhüllung:

Lösungsmittelresistentes, flammhemmendes Kunststoffgehäuse mit Epoxidharzverguß, UL 94 V-0

Anschlüsse:

Verzinnter Draht.

Kennzeichnung:

Farbe: Rot. Aufdruck: Schwarz.

Elektrische Daten

Kapazitätsspektrum:

100 pF bis 1,5 µF (E12-Werte auf Anfrage)

Nennspannungen:

400 V-, 630 V-, 1000 V-, 1250 V-, 1600 V-, 2000 V-

Kapazitätstoleranzen:

±20%, ±10%, ±5%
(andere Toleranzen auf Anfrage)

Betriebstemperaturbereich:

-55° C bis +100° C

Klimaprüfklasse:

55/100/56 nach IEC

Isolationswerte bei +20° C:

$C \leq 0,1 \mu\text{F}$: $\geq 1 \cdot 10^5 \text{ M}\Omega$

(Mittelwert: $5 \cdot 10^5 \text{ M}\Omega$)

$C > 0,1 \mu\text{F}$: $\geq 10000 \text{ s (M}\Omega \cdot \mu\text{F)}$

(Mittelwert: 100000 s)

Meßspannung: 100 V/1 min.

Verlustfaktoren bei +20° C: $\tan \delta$

Gemessen bei	$C \leq 0,1 \mu\text{F}$	$0,1 \mu\text{F} < C \leq 1,0 \mu\text{F}$	$C > 1,0 \mu\text{F}$
1 kHz	$\leq 3 \cdot 10^{-4}$	$\leq 3 \cdot 10^{-4}$	$\leq 3 \cdot 10^{-4}$
10 kHz	$\leq 4 \cdot 10^{-4}$	$\leq 6 \cdot 10^{-4}$	-
100 kHz	$\leq 10 \cdot 10^{-4}$	-	-

Impulsbelastung:

C-Wert pF/µF	max. Flankensteilheit V/µs bei $T_A < 40^\circ \text{C}$					
	400 V-	630 V-	1000 V-	1250 V-	1600 V-	2000 V-
100 ... 220	27000	31000	33000	39000	39000	39000
330 ... 680	19000	21000	31000	34000	34000	39000
1000 ... 2200	13000	15000	27000	27000	27000	39000
3300 ... 6800	9000	14000	15000	17000	17000	21000
0,01 ... 0,022	7000	11000	11000	11000	11000	11000
0,033 ... 0,068	7000	9000	9000	9000	9000	9000
0,1 ... 0,22	7000	9000	9000	9000	9000	9000
0,33 ... 0,68	3000	5000	5000	5000	5000	-
1,0 ... 1,5	1000	1600	2000	-	-	-

bei vollem Spannungshub

Mechanische Prüfungen

Zugtest Anschlußdrähte:

$d \leq 0,8 \phi$: 10 N in Drahrichtung

$d > 0,8 \phi$: 20 N in Drahrichtung

nach IEC 60068-2-21

Schwingen:

6 h bei 10 ... 2000 Hz und 0,75 mm

Auslenkung bzw. 10 g nach IEC 60068-2-6

Unterdruck:

1kPa = 10 mbar nach IEC 60068-2-13

Stoßtest:

4000 Stöße mit 390 m/s² nach

IEC 60068-2-29

Verpackung

Gegurtet lieferbar bis einschließlich Bauform 15 x 26 x 31,5 / RM 27,5 mm.

Detaillierte Gurtungsangaben und Maßzeichnungen am Ende des Hauptkataloges.

Weitere Angaben siehe Technische Information.

Fortsetzung

Wertespektrum

Kapazität	400 V~/250 V~*				630 V~/350 V~*				1000 V~/400 V~*				1250 V~/450 V~*				1600 V~/500 V~*				2000 V~/550 V~*			
	B	H	L	RM**	B	H	L	RM**	B	H	L	RM**	B	H	L	RM**	B	H	L	RM**	B	H	L	RM**
100 pF	5	11	18	15	5	11	18	15	5	11	18	15	5	11	18	15	5	11	18	15	5	11	18	15
150 "	5	11	18	15	5	11	18	15	5	11	18	15	5	11	18	15	5	11	18	15	5	11	18	15
220 "	5	11	18	15	5	11	18	15	5	11	18	15	5	11	18	15	5	11	18	15	5	11	18	15
330 "	5	11	18	15	5	11	18	15	5	11	18	15	5	11	18	15	5	11	18	15	5	11	18	15
470 "	5	11	18	15	5	11	18	15	5	11	18	15	5	11	18	15	5	11	18	15	5	11	18	15
680 "	5	11	18	15	5	11	18	15	5	11	18	15	5	11	18	15	5	11	18	15	5	11	18	15
1000 pF	5	11	18	15	5	11	18	15	5	11	18	15	5	11	18	15	5	11	18	15	5	11	18	15
1500 "	5	11	18	15	5	11	18	15	5	11	18	15	5	11	18	15	5	11	18	15	6	12,5	18	15
2200 "	5	11	18	15	5	11	18	15	5	11	18	15	5	11	18	15	6	12,5	18	15	7	14	18	15
3300 "	5	11	18	15	5	11	18	15	5	11	18	15	6	12,5	18	15	7	14	18	15	9	16	18	15*
4700 "	5	11	18	15	5	11	18	15	5	11	18	15	7	14	18	15	8	15	18	15	6	15	26,5	22,5*
6800 "	5	11	18	15	5	11	18	15	5	11	18	15	8	15	18	15	9	16	18	15*	8,5	18,5	26,5	22,5
0,01 µF	5	11	18	15	5	11	18	15	6	12,5	18	15*	9	16	18	15*	6	15	26,5	22,5	10,5	19	26,5	22,5
0,015 "	5	11	18	15	6	12,5	18	15	5	14	26,5	22,5*	6	15	26,5	22,5*	8,5	18,5	26,5	22,5	11	21	26,5	22,5*
0,022 "	6	12,5	18	15	7	14	18	15	7	14	18	15*	7	16,5	26,5	22,5	9	19	31,5	27,5*	9	19	31,5	27,5*
0,033 "	7	14	18	15*	8	15	18	15*	8	15	18	15*	8,5	18,5	26,5	22,5	10,5	19	26,5	22,5*	11	21	31,5	27,5*
0,047 "	5	14	26,5	22,5*	6	15	26,5	22,5*	6	15	26,5	22,5*	9	19	31,5	27,5*	9	19	31,5	27,5*	11	22	41,5	37,5*
0,068 "	8	15	18	15*	9	16	18	15*	9	19	31,5	27,5*	11	21	31,5	27,5	13	24	31,5	27,5	13	24	31,5	27,5*
0,1 µF	6	15	26,5	22,5*	7	16,5	26,5	22,5*	9	19	31,5	27,5*	11	21	31,5	27,5	13	24	31,5	27,5	15	26	31,5	27,5*
0,15 "	7	16,5	26,5	22,5	8,5	18,5	26,5	22,5	11	21	31,5	27,5*	13	24	31,5	27,5	15	26	31,5	27,5	17	29	41,5	37,5*
0,22 "	8,5	18,5	26,5	22,5*	10,5	19	26,5	22,5*	11	21	31,5	27,5	15	26	31,5	27,5	17	29	41,5	37,5*	17	29	41,5	37,5*
0,33 "	11	21	26,5	22,5*	11	21	26,5	22,5*	13	24	31,5	27,5	15	26	31,5	27,5	20	39,5	31,5	27,5*	20	39,5	31,5	27,5*
0,47 "	9	19	31,5	27,5*	11	21	31,5	27,5*	13	24	31,5	27,5	15	26	31,5	27,5	17	29	41,5	37,5*	17	29	41,5	37,5*
0,68 "	11	21	31,5	27,5	13	24	31,5	27,5	15	26	31,5	27,5	17	29	41,5	37,5	19	32	41,5	37,5	19	32	41,5	37,5
1,0 µF	13	24	31,5	27,5	15	26	31,5	27,5	17	29	41,5	37,5*	19	32	41,5	37,5	20	39,5	41,5	37,5	20	39,5	41,5	37,5
1,5 "	17	29	31,5	27,5	17	34,5	31,5	27,5	19	32	41,5	37,5	20	39,5	41,5	37,5	24	45,5	41,5	37,5	24	45,5	41,5	37,5
1,5 "	17	34,5	31,5	27,5	20	39,5	41,5	37,5	20	39,5	41,5	37,5	24	45,5	41,5	37,5								

* Wechselspannungen: $f \leq 1000 \text{ Hz}$; $1,4 \cdot U_{\text{eff}} \sim + U_- \leq U_N$

** RM = Rastermaß

* Bei Bestellung bitte das gewünschte Rastermaß angeben. Wenn keine Angaben erfolgen, wird grundsätzlich das kleinere RM geliefert.

Gegurtete Ausführung siehe Seite 104.

Die Ionisationseinsatzgrenze kann im Einzelfall unter der Wechselspannungsangabe liegen.

Alle Maße in mm.

Abweichungen und Konstruktionsänderungen vorbehalten.

$\varnothing d$	RM
0,8	15 - 27,5
1,0	37,5

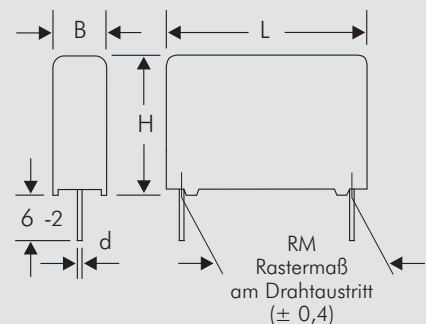

Wechselspannungskurven siehe Seite 71.

Impulsfeste Polypropylen (PP) -Kondensatoren mit schoopierten Metallfolienbelägen und doppelseitig ausheilfähiger, innerer Reihenschaltung für höchste Strombelastbarkeit in den Rastermaßen 15 mm bis 37,5 mm

Spezielle Eigenschaften

- Extrem impulsbelastbar
- Ausheilfähig
- Innere Reihenschaltung
- Sehr niedriger Verlustfaktor
- Negative Kapazitätsänderung über Temperatur
- Konform RoHS 2002/95/EC

Anwendungsgebiete

Einsatz in impuls- und frequenz-belasteten Applikationen wie z.B.

- Schaltnetzteile
- Umrichterschaltungen der Antriebs- und Energietechnik
- Ablenkschaltungen der Fernseh- und Monitortechnik
- Elektronische Vorschaltgeräte

Aufbau

Dielektrikum:

Polypropylen (PP) Folie

Beläge:

Aluminiumfolie und doppelseitig metallisierte Kunststoff-Folie

Innerer Aufbau:

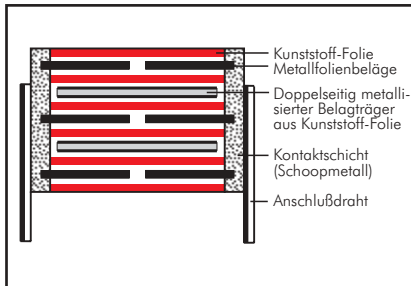

Umhüllung:

Lösungsmittelresistentes, flammhemmendes Kunststoffgehäuse mit Epoxidharzverguß, UL 94 V-0

Anschlüsse:

Verzinnter Draht.

Kennzeichnung:

Farbe: Rot. Aufdruck: Schwarz.

Epoxidharzverguß: Gelb

Elektrische Daten

Kapazitätsspektrum:

100 pF bis 0,22 µF (E12-Werte auf Anfrage)

Nennspannungen:

400 V-, 630 V-, 1000 V-, 1250 V-, 1600 V-, 2000 V-, 4000 V-, 6000 V-

Kapazitätstoleranzen:

±20%, ±10%, ±5%

(andere Toleranzen auf Anfrage)

Betriebstemperaturbereich:

-55° C bis +100° C

Klimaprüfklasse:

55/100/56 nach IEC

Isolationswerte bei +20° C:

$C \leq 0,1 \mu\text{F}: \geq 1 \cdot 10^5 \text{ M}\Omega$

(Mittelwert: $5 \cdot 10^5 \text{ M}\Omega$)

$C > 0,1 \mu\text{F}: \geq 30000 \text{ s (M}\Omega \cdot \mu\text{F)}$

(Mittelwert: 100000 s)

Meßspannung: 100 V/1 min.

Prüfspannung:

$2 U_N, 2 \text{ s} / 6 \text{ kV}; 1,6 U_N, 2 \text{ s.}$

Impulsbelastung:

C-Wert pF/µF	max. Flankensteilheit V/µs bei $T_A < 40^\circ \text{C}$							
	400 V-	630 V-	1000 V-	1250 V-	1600 V-	2000 V-	4000 V-	6000 V-
100 ... 220	-	-	-	-	56000	56000	-	-
330 ... 680	-	-	-	-	51000	56000	56000	56000
1000 ... 2200	29000	29000	29000	29000	46000	51000	51000	51000
3300 ... 6800	9000	14000	27000	29000	29000	29000	29000	29000
0,01 ... 0,022	9000	11000	11000	11000	11000	13000	13000	13000
0,033 ... 0,068	9000	11000	11000	11000	11000	11000	-	-
0,1 ... 0,22	7000	11000	11000	11000	11000	-	-	-

bei vollem Spannungshub

Mechanische Prüfungen

Zugtest Anschlußdrähte:

$d \leq 0,8 \phi: 10 \text{ N}$ in Drahrichtung

$d > 0,8 \phi: 20 \text{ N}$ in Drahrichtung

nach IEC 60068-2-21

Schwingen:

6 h bei 10 ... 2000 Hz und 0,75 mm

Auslenkung bzw. 10 g nach IEC 60068-2-6

Unterdruck:

1 kPa = 10 mbar nach IEC 60068-2-13

Stoßtest:

4000 Stöße mit 390 m/s^2 nach

IEC 60068-2-29

Verlustfaktoren bei +20° C: $\tan \delta$

Gemessen bei	$C \leq 0,1 \mu\text{F}$	$0,1 \mu\text{F} < C \leq 0,22 \mu\text{F}$
1 kHz	$\leq 3 \cdot 10^{-4}$	$\leq 3 \cdot 10^{-4}$
10 kHz	$\leq 4 \cdot 10^{-4}$	$\leq 6 \cdot 10^{-4}$
100 kHz	$\leq 10 \cdot 10^{-4}$	-

Dielektrische Absorption:

0,05%

Spannungsderating:

Die zulässige Spannung vermindert sich

gegenüber der Nennspannung bei

Gleichspannungsbetrieb ab +85° C,

bei Wechselspannungsbetrieb ab +75° C

um 1,35% je 1 K

Zuverlässigkeit:

Betriebszeit > 300000 h

Ausfallrate < 1 fit ($0,5 \cdot U_N$ und 40° C)

Verpackung

Gegurtet lieferbar bis einschließlich

Bauform 15 x 26 x 31,5 / RM 27,5 mm.

Detaillierte Gurtungsangaben

und Maßzeichnungen am Ende

des Hauptkataloges.

Weitere Angaben siehe

Technische Information.

Fortsetzung

Wertespektrum

Kapazität	400 V~/250 V~*				630 V~/400 V~*				1000 V~/600 V~*				1250 V~/600 V~*			
	B	H	L	RM**	B	H	L	RM**	B	H	L	RM**	B	H	L	RM**
1000 pF	5	11	18	15	5	11	18	15	5	11	18	15	5	11	18	15
1500 „	5	11	18	15	5	11	18	15	5	11	18	15	5	11	18	15
2200 „	5	11	18	15	5	11	18	15	5	11	18	15	5	11	18	15
3300 „	5	11	18	15	5	11	18	15	5	11	18	15	6	12,5	18	15
4700 „	5	11	18	15	5	11	18	15	6	12,5	18	15	7	14	18	15
6800 „	5	11	18	15	6	12,5	18	15	7	14	18	15	8	15	18	15*
													5	14	26,5	22,5*
0,01 µF	5	11	18	15	7	14	18	15*	8	15	18	15*	7	16,5	26,5	22,5
					5	14	26,5	22,5*	6	15	26,5	22,5*				
0,015 „	6	12,5	18	15	8	15	18	15*	6	15	26,5	22,5	8,5	18,5	26,5	22,5
					6	15	26,5	22,5*								
0,022 „	7	14	18	15*	7	16,5	26,5	22,5	8,5	18,5	26,5	22,5	10,5	20,5	26,5	22,5
	5	14	26,5	22,5*												
0,033 „	8	15	18	15*	8,5	18,5	26,5	22,5	10,5	20,5	26,5	22,5*	11	21	31,5	27,5*
	6	15	26,5	22,5*					9	19	31,5	27,5*	9	19	41,5	37,5*
0,047 „	7	16,5	26,5	22,5	10,5	20,5	26,5	22,5*	11	21	31,5	27,5	13	24	31,5	27,5*
					9	19	31,5	27,5*					11	22	41,5	37,5*
0,068 „	8,5	18,5	26,5	22,5	11	21	31,5	27,5*	13	24	31,5	27,5*	11	22	41,5	37,5
					9	19	41,5	37,5*	11	22	41,5	37,5*				
0,1 µF	10,5	20,5	26,5	22,5*	13	24	31,5	27,5*	13	24	41,5	37,5	15	26	41,5	37,5
	9	19	31,5	27,5*	11	22	41,5	37,5*					17	29	41,5	37,5
0,15 „	11	21	31,5	27,5	13	24	41,5	37,5	15	26	41,5	37,5	17	29	41,5	37,5
0,22 „	13	24	31,5	27,5	15	26	41,5	37,5	19	32	41,5	37,5	19	32	41,5	37,5

* Wechselspannungen: $f \leq 1000 \text{ Hz}$; $1,4 \cdot U_{\text{eff}} \sim + U_- \leq U_N$

** RM = Rastermaß

* Bei Bestellung bitte das gewünschte Rastermaß angeben.
Wenn keine Angaben erfolgen, wird grundsätzlich das kleinere RM geliefert.

Alle Maße in mm.

Die Ionisationseinsatzgrenze kann im Einzelfall unter der Wechselspannungsangabe liegen.

Gegurtete Ausführung siehe Seite 104.

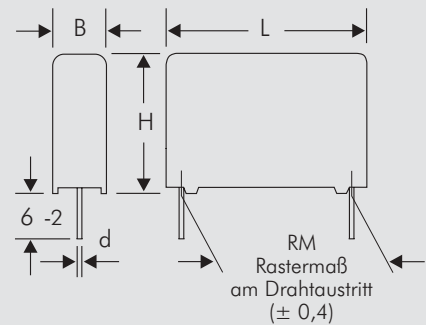

ϕd	RM
0,8	15 - 27,5
1,0	37,5

Abweichungen und Konstruktionsänderungen vorbehalten.

Fortsetzung Seite 76

Fortsetzung

Wertespektrum

Kapazität	1600 V~/650 V~*				2000 V~/700 V~*				4000 V~/700 V~*				6000 V~/700 V~*			
	B	H	L	RM**	B	H	L	RM**	B	H	L	RM**	B	H	L	RM**
100 pF	5	11	18	15	5	11	18	15								
150 "	5	11	18	15	5	11	18	15								
220 "	5	11	18	15	5	11	18	15								
330 "	5	11	18	15	6	12,5	18	15								
470 "	5	11	18	15	6	12,5	18	15	5	14	26,5	22,5	5	14	26,5	22,5
680 "	5	11	18	15	6	12,5	18	15	5	14	26,5	22,5	5	14	26,5	22,5
1000 pF	6	12,5	18	15*	7	14	18	15*	5	14	26,5	22,5	5	14	26,5	22,5
	5	14	26,5	22,5*	5	14	26,5	22,5*								
1500 "	7	14	18	15*	6	15	26,5	22,5	7	16,5	26,5	22,5	7	16,5	26,5	22,5
	5	14	26,5	22,5*												
2200 "	8	15	18	15*	7	16,5	26,5	22,5	8,5	18,5	26,5	22,5	10,5	20,5	26,5	22,5
	5	14	26,5	22,5*												
3300 "	6	15	26,5	22,5	7	16,5	26,5	22,5	10,5	20,5	26,5	22,5	10,5	20,5	26,5	22,5
4700 "	7	16,5	26,5	22,5	8,5	18,5	26,5	22,5	11	21	31,5	27,5	11	21	31,5	27,5
6800 "	8,5	18,5	26,5	22,5	10,5	20,5	26,5	22,5	13	24	31,5	27,5	13	24	31,5	27,5
0,01 µF	10,5	20,5	26,5	22,5	11	21	31,5	27,5	15	26	31,5	27,5	15	26	31,5	27,5
0,015 "	11	21	31,5	27,5	13	24	31,5	27,5	13	24	41,5	37,5	13	24	41,5	37,5
0,022 "	11	21	31,5	27,5	15	26	31,5	27,5*	17	29	41,5	37,5	17	29	41,5	37,5
					13	24	41,5	37,5*								
0,033 "	13	24	31,5	27,5*	13	24	41,5	37,5								
	13	24	41,5	37,5*												
0,047 "	13	24	41,5	37,5	17	29	41,5	37,5								
0,068 "	15	26	41,5	37,5	19	32	41,5	37,5								
0,1 µF	17	29	41,5	37,5												

* Bei Bestellung bitte das gewünschte Rastermaß angeben. Wenn keine Angaben erfolgen, wird grundsätzlich das kleinere RM geliefert.

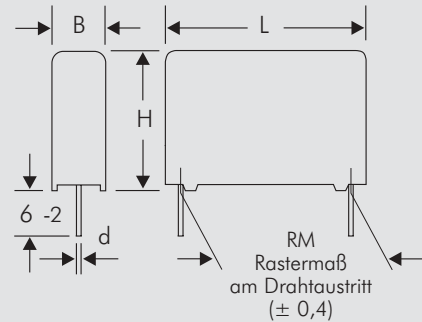

* Wechselspannungen: $f \leq 1000 \text{ Hz}$; $1,4 \cdot U_{\text{eff}} \sim + U - \leq U_N$

** RM = Rastermaß

Alle Maße in mm.

Die Ionisationseinsatzgrenze kann im Einzelfall unter der Wechselspannungsangabe liegen.

Gegurtete Ausführung siehe Seite 104.

Abweichungen und Konstruktionsänderungen vorbehalten.

∅ d	RM
0,8	15 - 27,5
1,0	37,5

Zulässige Wechselspannung in Abhängigkeit von der Frequenz bei 10° C Eigenerwärmung (Richtwerte):

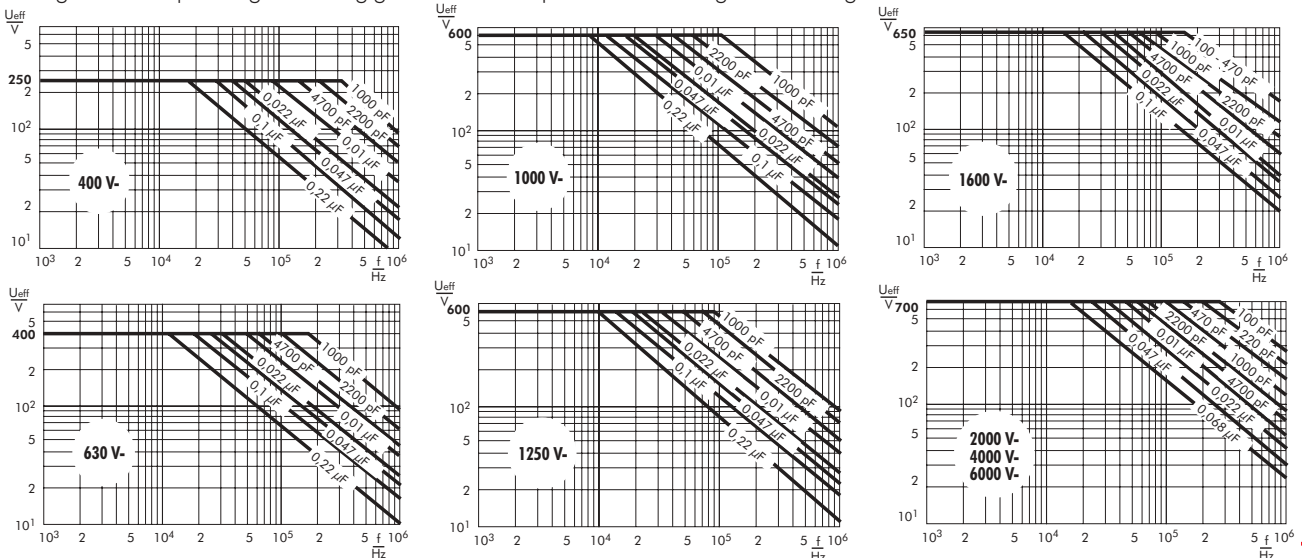

WIMA Snubber-Kondensatoren mit Laschen- oder Drahtanschlüssen für beste Verbindungen

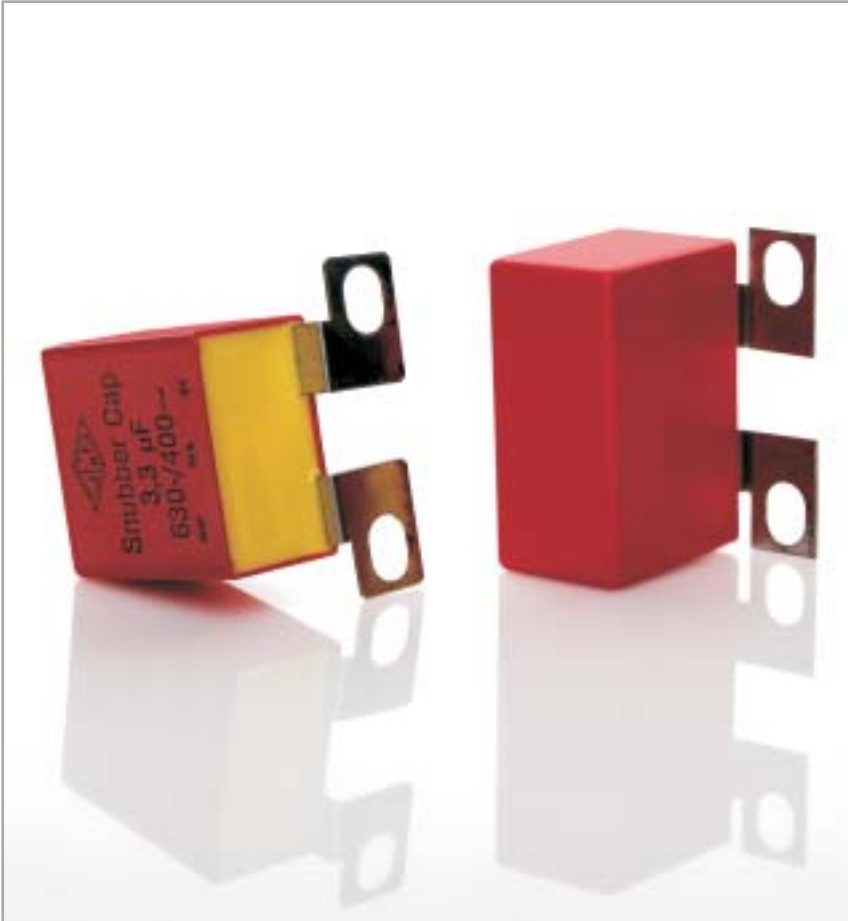

WIMA Snubber MKP

WIMA Snubber FKP

Basierend auf jahrzehntelanger Erfahrung mit Polypropylen-Impulskondensatoren wurden die Reihen WIMA Snubber MKP und WIMA Snubber FKP für die Bedürfnisse der Hochleistungs-Umrichtertechnik entwickelt.

WIMA Snubber-Kondensatoren stehen in doppelseitig metallisierter, impulsfester Ausführung als Snubber MKP und für höchste Impulsbelastungen in ausheilfähiger Film/Folien-Technologie als Snubber FKP zur Verfügung. Ihre elektrische Performance sowie die vielfältigen optionalen Anschlusskonfigurationen machen die WIMA Snubber-Technologie in ihrer Form einzigartig:

- Direkt kontaktierte Anschlusslaschen

für sicheren Kontakt bei hoher Dauerstrombelastung

- Induktionsarmer Aufbau durch Stirnkontaktierung. Die Eigeninduktivität des Wickels ist dadurch kurzgeschlossen und wird reduziert auf das jeweilige Längenmaß und die verbleibende Länge der Anschlüsse
- Hohe Impulsbelastbarkeit aufgrund doppelseitiger Metallisierung bzw. Film/Folien Aufbau
- Hohe Spannungs-/Überspannungsfestigkeit durch innere Reihenschaltung mit ausheilfähiger, metallisierter Blindlage
- Verfügbar in verschiedensten Anschlusskonfigurationen
- Lösungsmittelresistentes, flammhemmendes Kunststoffgehäuse gemäß UL 94 V-0
- Fertigungsstandorte zertifiziert nach ISO 9001:2000

WIMA Snubber-Kondensatoren werden unter Großserienbedingungen gefertigt, stehen jedoch auch in kleineren Stückzahlen als individuell konfigurierbare High-Rel. Bauelemente zur Verfügung.

WIMA Snubber-Kondensatoren sind im Kapazitätsbereich von 0,01 μF bis 25 μF und mit Nennspannungen von 250 V- bis 4000 V- verfügbar.

Alle Bauelemente sind schadstoffarm gemäß den RoHS Richtlinien 2002/95/EC der Europäischen Union.



Impulsfeste Snubber MKP-Kondensatoren mit schoopierten, doppelseitig metallisierten Belagfolien und innerer Reihenschaltung

Spezielle Eigenschaften

- Impulsbelastbar
- Ausseilfähig
- Besonders kontaktsichere Anschlußkonfigurationen: Vierdrahtausführung und verschraubbare Blechlaschenanschlüsse
- Innere Reihenschaltung ab 400 V~
- Sehr niedriger Verlustfaktor
- Negative Kapazitätsänderung über Temperatur
- Konform RoHS 2002/95/EC

Anwendungsgebiete

Einsatz in impuls- und frequenzbelasteten Applikationen mit besonderen Anforderungen an die Kontaktfestigkeit wie z. B.

- IGBT-Applikationen

Aufbau

Dielektrikum:

Polypropylen (PP) Folie

Beläge:

Doppelseitig metallisierte Kunststoff-Folie

Innerer Aufbau:

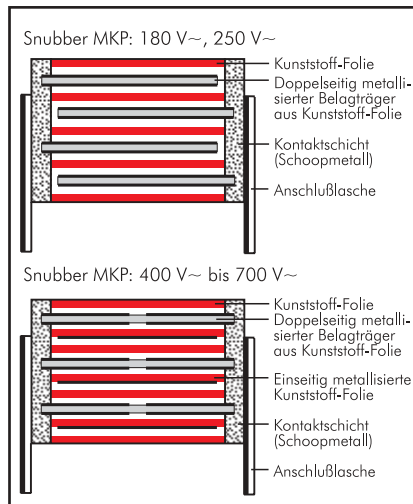

Umhüllung:

Lösungsmittelresistentes, flammhemmendes Kunststoffgehäuse mit Epoxidharzverguß, UL 94 V-0

Anschlüsse:

Verzinnter Draht bzw. Laschen.

Kennzeichnung:

Farbe: Rot. Aufdruck: Schwarz.
Epoxidharzverguß: Rot

Elektrische Daten

Kapazitätsspektrum:

0,047 μF bis 25 μF

Nennspannungen:

250 V~, 400 V~, 630 V~, 1000 V~, 1600 V~, 2000 V~, 3000 V~

Kapazitätstoleranzen:

$\pm 20\%$, $\pm 10\%$, $\pm 5\%$

(andere Toleranzen auf Anfrage)

Betriebstemperaturbereich:

-55°C bis $+100^\circ\text{C}$

Klimaprüfklasse:

55/100/56 nach IEC

Isolationswerte bei $+20^\circ\text{C}$:

$C \leq 0,33 \mu\text{F}$: $\geq 1 \cdot 10^5 \text{ M}\Omega$

(Mittelwert: $5 \cdot 10^5 \text{ M}\Omega$)

$C > 0,33 \mu\text{F}$: $\geq 30\,000 \text{ s (M}\Omega \cdot \mu\text{F)}$

(Mittelwert: 100 000 s)

Meßspannung: 100 V/1 min.

Prüfspannung:

$L < 41,5$: $1,6 U_N$, 2s

$L = 41,5$: $1,4 U_N$, 2s

$L = 56$: $1,2 U_N$, 2s

Verlustfaktoren bei $+20^\circ\text{C}$: $\tan \delta$

Gemessen bei	$C \leq 0,1 \mu\text{F}$	$0,1 \mu\text{F} < C \leq 1,0 \mu\text{F}$	$C > 1,0 \mu\text{F}$
1 kHz	$\leq 3 \cdot 10^{-4}$	$\leq 3 \cdot 10^{-4}$	$\leq 3 \cdot 10^{-4}$
10 kHz	$\leq 4 \cdot 10^{-4}$	$\leq 6 \cdot 10^{-4}$	-
100 kHz	$\leq 15 \cdot 10^{-4}$	-	-

Impulsbelastung:

C-Wert μF	max. Flankensteilheit V/ μs bei $T_A < 40^\circ\text{C}$						
	250 V~	400 V~	630 V~	1000 V~	1600 V~	2000 V~	3000 V~
0,047 ... 0,22	500	500	900	1400	1400	1400	1400
0,33 ... 0,68	300	400	700	900	900	900	900
1,0 ... 2,2	200	200	400	400	500	500	500
2,5 ... 6,0	80	100	150	300	400	-	-
7,0 ... 10	50	70	75	-	-	-	-
15 ... 25	10	20	-	-	-	-	-

bei vollem Spannungshub

Montagehinweis

Beim Montieren und in der Anwendung der Kondensatoren ist übermäßige mechanische Beanspruchung, z. B. durch Druck oder Stoß auf das Kondensatorgehäuse, zu vermeiden. Beim Befestigen der Laschen ist das Drehmoment der Schrauben auf 5 Nm max. zu begrenzen.

Spannungsderating:

Die zulässige Spannung vermindert sich gegenüber der Nennspannung bei Gleichspannungsbetrieb ab $+85^\circ\text{C}$, bei Wechselspannungsbetrieb ab $+75^\circ\text{C}$ um 1,35% je 1K

Zuverlässigkeit:

Betriebszeit $> 300\,000 \text{ h}$

Ausfallrate $< 1 \text{ fit (} 0,5 \cdot U_N \text{ und } 40^\circ\text{C)}$

Spezifische Verlustleistung:

Bauform* BxHxL in mm	Spezifische Verlustleistung in W für 1 K über Umgebungstemperatur
19x31x56	0,068
23x34x56	0,079
27x37,5x56	0,092
33x48x56	0,122
37x54x56	0,142

* Angaben für kleinere Bauformen siehe Seite 12

Verpackung

Transportsicher verpackt in Kartons.

Weitere Angaben siehe Technische Information.

Fortsetzung

Wertespektrum

Kapazität	250 V~/180 V~*			400 V~/250 V~*			630 V~/400 V~*			1000 V~/600 V~*			1600 V~/650 V~*			2000 V~/700 V~*			3000 V~/700 V~*		
	B	H	L	B	H	L	B	H	L	B	H	L	B	H	L	B	H	L	B	H	L
0,047 μ F										7	16,5	26,5	10,5	19	26,5	11	19	26,5	11	21	31,5
0,068 "																			11	21	26,5
0,1 μ F	5	11	18	7	14	18	7	16,5	26,5	8,5	18,5	26,5	11	21	26,5	13	24	31,5	15	26	31,5
0,15 "	6	12,5	18	8	15	18	8,5	18,5	26,5	11	21	26,5	13	24	31,5	15	26	31,5	15	26	31,5
0,22 "	7	14	18	7	16,5	26,5	10,5	19	26,5	11	21	31,5	15	26	31,5	17	34,5	31,5	19	32	41,5
0,33 "	8	15	18	8,5	18,5	26,5	11	21	26,5	15	26	31,5	17	34,5	31,5	19	32	41,5	19	31	56
0,47 "	7	16,5	26,5	10,5	19	26,5	11	21	31,5	17	29	31,5	19	32	41,5	20	39,5	41,5	27	37,5	56
0,68 "	8,5	18,5	26,5	11	21	31,5	15	26	31,5	17	29	41,5	20	39,5	41,5	24	45,5	41,5	33	48	56
1,0 μ F	11	21	26,5	13	24	31,5	17	29	31,5	20	39,5	41,5	24	45,5	41,5	33	48	56	33	48	56
1,5 "	13	24	31,5	17	29	31,5	19	32	41,5	24	45,5	41,5	31	46	41,5	33	48	56	37	54	56
2,0 "	15	26	31,5	17	29	41,5	20	39,5	41,5	31	46	41,5	33	48	56	37	54	56			
2,2 "	13	24	41,5																		
2,5 "	15	26	31,5	17	29	41,5	20	39,5	41,5	31	46	41,5	33	48	56						
3,0 "	13	24	41,5																		
3,3 "	17	29	31,5	19	32	41,5	24	45,5	41,5	33	48	56	37	54	56						
4,0 "	15	26	41,5																		
4,7 "	17	29	31,5	20	39,5	41,5	24	45,5	41,5	33	48	56	37	54	56						
5,0 "	15	26	41,5																		
6,0 "	17	29	31,5	20	39,5	41,5	24	45,5	41,5	33	48	56	37	54	56						
7,0 "	15	26	41,5																		
8,0 "	17	29	31,5	20	39,5	41,5	24	45,5	41,5	33	48	56	37	54	56						
10,0 μ F	31	46	41,5	33	48	56															
15,0 "	33	48	56	37	54	56															
20,0 "	37	54	56																		
25,0 "	37	54	56																		

* Wechselspannungen:
 $f \leq 1000 \text{ Hz}; 1,4 \cdot U_{\text{eff}} \sim + U_- \leq U_N$

Bei Bestellung bitte die gewünschte Bauform und Ausführung angeben.

Ausführungen und Maßzeichnungen siehe Seite 82.

Alle Maße in mm.

Die Ionisationseinsatzgrenze kann im Einzelfall unter der Wechselspannungsangabe liegen.

Abweichungen und Konstruktionsänderungen vorbehalten.

Zulässige Wechselspannung in Abhängigkeit von der Frequenz bei 10° C Eigenerwärmung (Richtwerte):

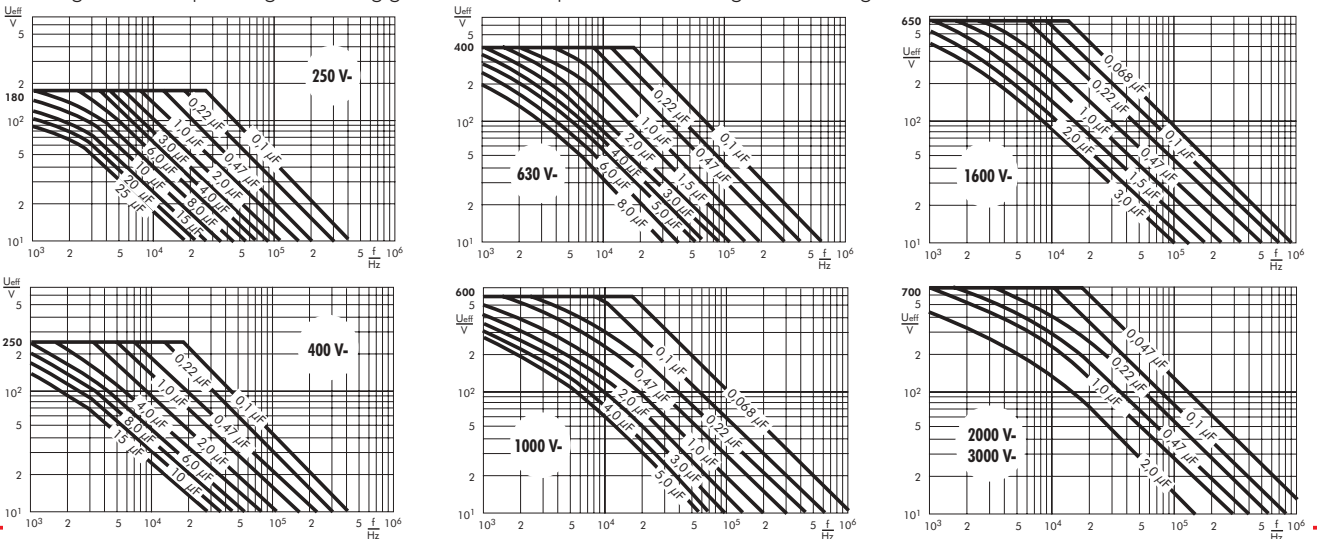

Hochimpulsfeste Snubber FKP-Kondensatoren mit schoopierten Metallfolienbelägen und ausheilfähiger innerer Reihenschaltung

Spezielle Eigenschaften

- Hochimpulsbelastbar
- Ausheilfähig
- Besonders kontaktsichere Anschlußkonfigurationen: Vierdrahtausführung und verschraubbare Blechlaschenanschlüsse
- Innere Reihenschaltung
- Sehr niedriger Verlustfaktor
- Negative Kapazitätsänderung über Temperatur
- Konform RoHS 2002/95/EC

Anwendungsgebiete

- Einsatz in impuls- und frequenzbelasteten Applikationen mit besonderen Anforderungen an die Kontaktfestigkeit wie z.B.
- IGBT-Applikationen

Aufbau

Dielektrikum:

Polypropylen (PP) Folie

Beläge:

Aluminiumfolie und einseitig metallisierte Kunststoff-Folie

Innere Aufbau:

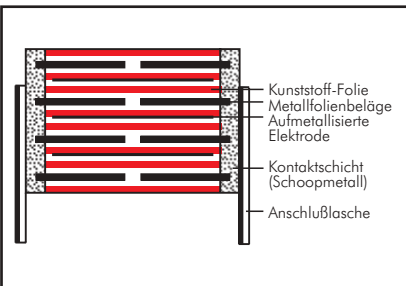

Umhüllung:

Lösungsmittelresistentes, flammhemmendes Kunststoffgehäuse mit Epoxidharzverguß, UL 94 V-0

Anschlüsse:

Verzinnter Draht bzw. Laschen.

Kennzeichnung:

Farbe: Rot. Aufdruck: Schwarz. Epoxidharzverguß: Rot

Elektrische Daten

Kapazitätsspektrum:

0,01 µF bis 2,2 µF

Nennspannungen:

630 V-, 1000 V-, 1600 V-, 2000 V-, 3000 V-, 4000 V-

Kapazitätstoleranzen:

±20%, ±10%, ±5%

(andere Toleranzen auf Anfrage)

Betriebstemperaturbereich:

-55° C bis +100° C

Klimaprüfklasse:

55/100/56 nach IEC

Isolationswerte bei +20° C:

$C \leq 0,33 \mu\text{F}$: $\geq 1 \cdot 10^5 \text{ M}\Omega$

(Mittelwert: $5 \cdot 10^5 \text{ M}\Omega$)

$C > 0,33 \mu\text{F}$: $\geq 30\,000 \text{ s (M}\Omega \cdot \mu\text{F)}$

(Mittelwert: 100 000 s)

Meßspannung: 100 V/1 min.

Prüfspannung:

$L < 41,5$: $1,6 U_N, 2\text{s}$

$L = 41,5$: $1,4 U_N, 2\text{s}$

$L = 56$: $1,2 U_N, 2\text{s}$

Verlustfaktoren bei +20° C: $\tan \delta$

Gemessen bei	$C \leq 0,1 \mu\text{F}$	$0,1 \mu\text{F} < C \leq 1,0 \mu\text{F}$	$C > 1,0 \mu\text{F}$
1 kHz	$\leq 3 \cdot 10^{-4}$	$\leq 3 \cdot 10^{-4}$	$\leq 3 \cdot 10^{-4}$
10 kHz	$\leq 4 \cdot 10^{-4}$	$\leq 6 \cdot 10^{-4}$	-
100 kHz	$\leq 15 \cdot 10^{-4}$	-	-

Impulsbelastung:

C-Wert µF	max. Flankensteilheit V/µs bei $T_A < 40^\circ \text{C}$					
	630 V-	1000 V-	1600 V-	2000 V-	3000 V-	4000 V-
0,01 ... 0,022	-	11000	11000	11000	11000	11000
0,033 ... 0,068	9000	9000	9000	9000	9000	9000
0,1 ... 0,22	9000	9000	9000	9000	9000	9000
0,33 ... 0,68	5000	5000	5000	5000	5000	5000
1,0 ... 2,2	1600	2000	-	-	-	-

bei vollem Spannungshub

Montagehinweis

Beim Montieren und in der Anwendung der Kondensatoren ist übermäßige mechanische Beanspruchung, z. B. durch Druck oder Stoß auf das Kondensatorgehäuse, zu vermeiden. Beim Befestigen der Laschen ist das Drehmoment der Schrauben auf 5 Nm max. zu begrenzen.

Spannungsderating:

Die zulässige Spannung vermindert sich gegenüber der Nennspannung bei Gleichspannungsbetrieb ab +85° C, bei Wechselspannungsbetrieb ab +75° C um 1,35% je 1K

Zuverlässigkeit:

Betriebszeit > 300 000 h

Ausfallrate < 1 fit ($10,5 \cdot U_N$ und 40° C)

Spezifische Verlustleistung:

Bauform* BxHxL in mm	Spezifische Verlustleistung in W für 1 K über Umgebungstemperatur
19x31x56	0,068
23x34x56	0,079
27x37,5x56	0,092
33x48x56	0,122
37x54x56	0,142

* Angaben für kleinere Bauformen siehe Seite 12

Verpackung

Transportsicher verpackt in Kartons.

Weitere Angaben siehe Technische Information.

Fortsetzung

Wertespektrum

Kapazität	630 V~/400 V~*			1000 V~/600 V~*			1600 V~/650 V~*			2000 V~/700 V~*			3000 V~/700 V~*			4000 V~/700 V~*		
	B	H	L	B	H	L	B	H	L	B	H	L	B	H	L	B	H	L
0,01 µF							7	16,5	26,5	10,5	20,5	26,5	11	21	26,5	11	21	31,5
0,015 „							8,5	18,5	26,5	11	21	26,5	11	21	31,5	11	22	41,5
0,022 „				7	16,5	26,5	10,5	20,5	26,5	11	21	31,5	13	24	31,5	13	24	41,5
										11	22	41,5						
0,033 „				8,5	18,5	26,5	11	21	31,5	13	24	41,5	13	24	41,5	15	26	41,5
0,047 „	7	16,5	26,5	10,5	20,5	26,5	11	22	41,5	15	26	41,5	15	26	41,5	17	29	41,5
0,068 „	8,5	18,5	26,5	11	21	31,5	15	26	41,5	17	29	41,5	17	29	41,5	19	32	41,5
0,1 µF	10,5	20,5	26,5	11	22	41,5	17	29	41,5	17	29	41,5	19	32	41,5	20	39,5	41,5
0,15 „	11	21	26,5	15	26	41,5	19	32	41,5	20	39,5	41,5	20	39,5	41,5	24	45,5	41,5
0,22 „	13	24	31,5	17	29	41,5	20	39,5	41,5	24	45,5	41,5	24	45,5	41,5	27	37,5	56
0,33 „	15	26	31,5	19	32	41,5	24	45,5	41,5	27	37,5	56	27	37,5	56	33	48	56
0,47 „	17	29	41,5	20	39,5	41,5	27	37,5	56	27	37,5	56	33	48	56			
0,68 „	19	32	41,5	23	34	56	27	37,5	56									
1,0 µF	20	39,5	41,5	27	37,5	56												
1,5 „	24	45,5	41,5															
2,2 „	27	37,5	56															

* Wechselspannungen: $f \leq 1000 \text{ Hz}$; $1,4 \cdot U_{\text{eff}} \sim + U- \leq U_N$

Bei Bestellung bitte die gewünschte Bauform und Ausführung angeben.

Die Ionisationseinsatzgrenze kann im Einzelfall unter der Wechselspannungsangabe liegen.

Alle Maße in mm.

Ausführungen und Maßzeichnungen siehe Seite 82.

Abweichungen und Konstruktionsänderungen vorbehalten.

Zulässige Wechselspannung in Abhängigkeit von der Frequenz bei 10° C Eigenerwärmung (Richtwerte):

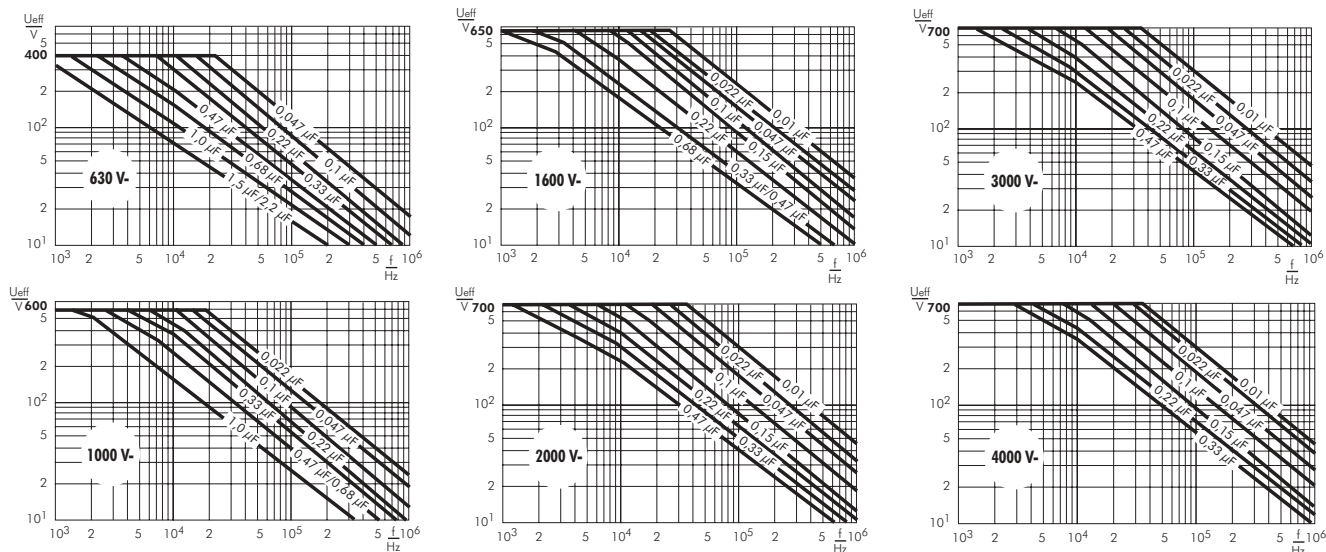

Konstruktionsarten der WIMA Snubber-Kondensatoren

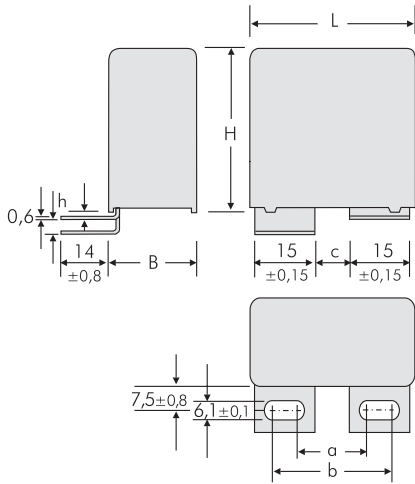

Version	L	a ±0,5	b ±0,5	c ±0,5	h ±0,8
A1	41,5	17,5	27,5	7,5	0
A1.5	41,5	17,5	27,5	7,5	3,5
A1	56	20	30	10	0
A1.4	56	20	30	10	3,5

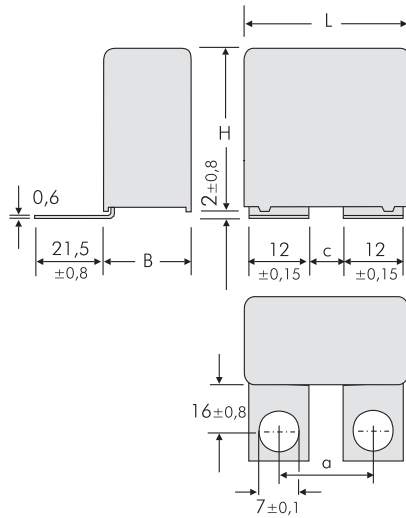

Version	L	a ±0,5	c ±0,5
A1.6	41,5	18	6
A1.6	56	29	17

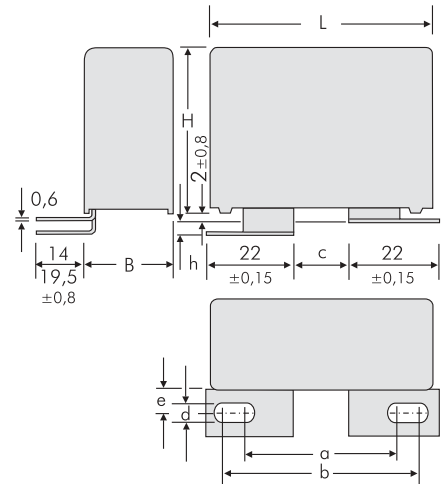

Version	L	a ±0,5	b ±0,5	c ±0,5	d ±0,1	e ±0,8	h ±0,8
A2	41,5	40,5	46,5	14,5	8,4	7,5	0
A2.1	56	39,5	45,5	13,5	8,4	7,5	0
A2.2	41,5	31	37	5	8,4	7,5	3,5
A2.3	41,5	31	37	5	8,4	13	3,5
A2.4	41,5	33,5	39,5	7,5	8,4	13	3,5
A2.5	41,5	29,5	39,5	5,5	6,1	7,5	3,5
A2.6	41,5	31,5	41,5	7,5	6,1	13	3,5
A2.7	56	39,5	45,5	13,5	8,4	7,5	3,5
A2.8	41,5	40,5	46,5	14,5	8,4	7,5	3,5

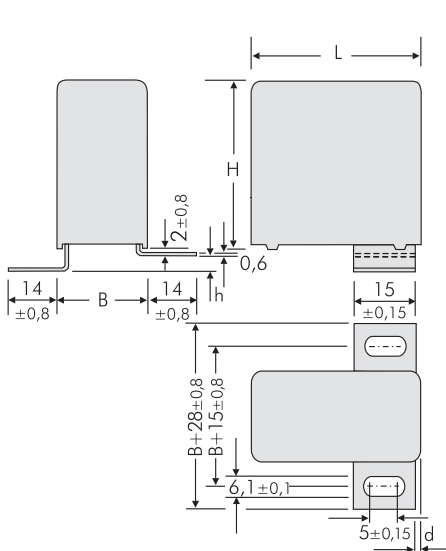

Version	L	d ±1,0	h ±0,8
A1.8	41,5	2	0
A1.2	41,5	2	3,5
A1.9	56	8	0
A1.1	56	8	3,5

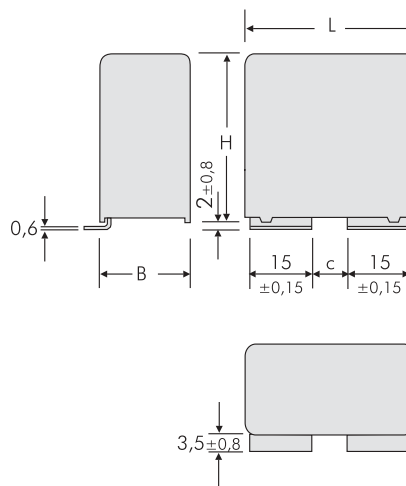

Version	L	c ±0,5
A1.7	41,5	7,5
A1.7	56	10

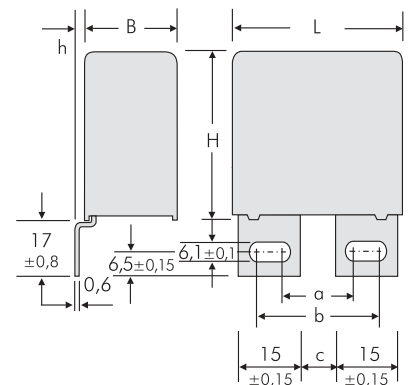

Version	L	a ±0,5	b ±0,5	c ±0,5	h
A3	41,5	17,5	27,5	7,5	0±0,2
A3	56	20	30	10	0±0,2
A3.1	56	28	38	18	0±0,2
A3.5	41,5	17,5	27,5	7,5	3±0,8
A3.5	56	20	30	10	3±0,8
A3.10	56	28	38	18	3±0,8

Konstruktionsarten der WIMA Snubber-Kondensatoren

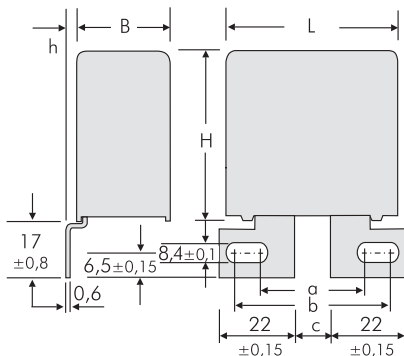

Version	L	a ±0,5	b ±0,5	c ±0,5	h
A3.9	41,5	40,5	46,5	14,5	0±0,2
A3.2	56	40,5	46,5	14,5	0±0,2
A3.11	41,5	40,5	46,5	14,5	3±0,8
A3.3	56	40,5	46,5	14,5	3±0,8

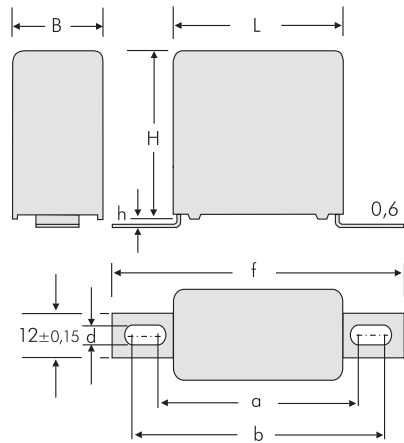

Version	L	a ±0,8	b ±0,8	f ±0,8	d ±0,1	h ±0,8
A4.9	31,5 B ≥ 15	44	47	57	4,5	2
A4.10	31,5 B ≥ 15	43	59	69	6,1	2
A4.2	41,5 B ≥ 15	54	57	67	4,5	2
A4	41,5 B ≥ 15	53	69	79	6,1	2
A4.7	56	65	68	78	4,5	2
A4	56	64	80	90	6,1	2

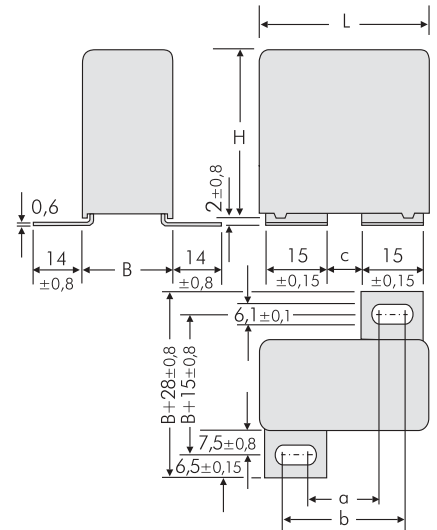

Version	L	a ±0,5	b ±0,5	c ±0,5
A5	41,5	17,5	27,5	7,5
A5	56	20	30	10

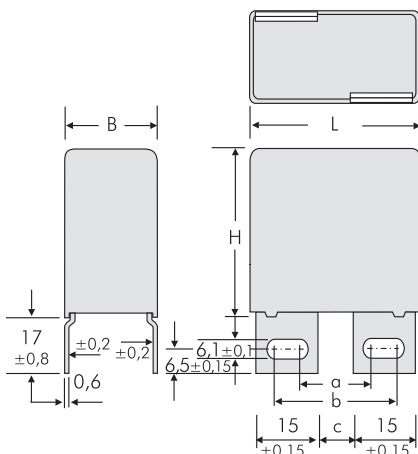

Version	L	a ±0,5	b ±0,5	c ±0,5
A3.6	41,5	17,5	27,5	7,5
A3.7	56	20	30	10

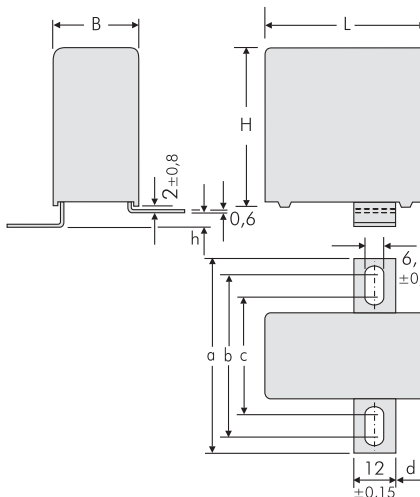

Version	L	a ±0,8	b ±0,8	c ±0,8	d ±1,0	h ±0,8	B
A4.1	41,5	55	45	29	6	3,5	19
A4.3	31,5	57	47	31	1	3,5	19
A4.4	31,5	57	47	31	1	0	19
A4.5	41,5	55	45	29	6	0	19
A4.6	31,5	44,6	34,6	31,6	1	3,5	19
A4.8	31,5	44,6	34,6	31,6	1	0	19

4-Draht Version

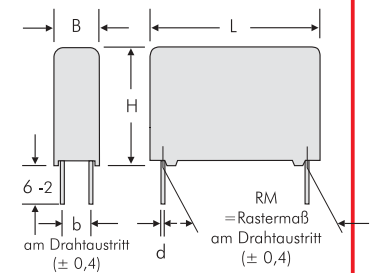

B	H	L	RM	b	d
10,5	19	26,5	22,5	5	0,8
10,5	20,5	26,5	22,5	5	0,8
11	21	26,5	22,5	5	0,8
11	21	31,5	27,5	5	0,8
13	24	31,5	27,5	7,5	0,8
15	26	31,5	27,5	7,5	0,8
17	29	31,5	27,5	10	0,8
19	30	31,5	27,5	10	0,8
17	34,5	31,5	27,5	10	0,8
20	39,5	31,5	27,5	12,5	0,8
22	43,5	31,5	27,5	12,5	0,8
11	22	41,5	37,5	5	1
13	24	41,5	37,5	7,5	1
15	26	41,5	37,5	7,5	1
17	29	41,5	37,5	10	1
19	32	41,5	37,5	10	1
20	39,5	41,5	37,5	12,5	1
24	45,5	41,5	37,5	12,5	1
31	46	41,5	37,5	20	1
19	31	56	48,5	12,5	1
23	34	56	48,5	15	1
27	37,5	56	48,5	15	1
33	48	56	48,5	20	1
37	54	56	48,5	20	1

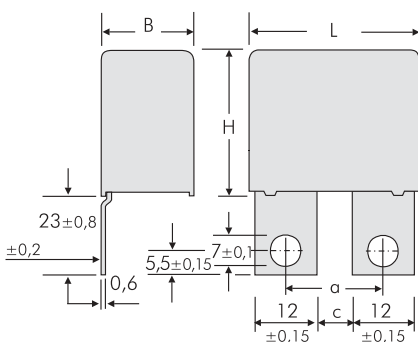

Version	L	a ±0,5	c ±0,5
A3.8	41,5	18	6

WIMA GTO-Kondensatoren mit Schraubanschlüssen für hohe Strombelastungen



- Hohe Effektivstrombelastbarkeit
- Sehr niedrigen Verlustfaktor
- Negative Kapazitätsänderung über Temperatur
- Hervorragende Selbsttheileigenschaften
- Hohe Schwingungs- und Stoßfestigkeit
- Ausgezeichnete mechanische Stabilität
- Lösungsmittelresistentes, flammhemmendes Kunststoffgehäuse gemäß UL 94 V-0
- Nahezu unbegrenzte Lebensdauer

Einsatzgebiete sind impuls- und frequenzbelastete Applikationen wie z. B. Stromumrichteranlagen in der Energieerzeugung oder in der Antriebstechnik in Bahnantrieben, Lastenaufzügen, Kranantrieben usw.

WIMA GTO MKP Kondensatoren sind mit Kapazitätswerten von 1,0 μF bis 100 μF und mit Nennspannungen von 400 V- bis 1500 V- erhältlich. Sie sind mit M6 oder M8 Gewindeanschlüssen verfügbar. Kundenspezifische Anforderungen können auf Anfrage realisiert werden.

WIMA GTO MKP

WIMA GTO MKP Kondensatoren sind speziell zur Bedämpfung von Spannungsspitzen an GTO-Thyristoren und IGBT entwickelte Bauelemente. Sie werden im Trockenverfahren mit einer metallisierten Polypropylenfolie gewickelt und mit selbstverlöschendem Polyurethan-Harz in einem zylindrischen Kunststoffbecher vergossen.

Aufgrund ihrer Bauweise und des eingesetzten Polypropylen-Dielektrikums zeichnen sie sich aus durch:

- Sehr geringe Eigeninduktivität
- Hohe Impulsbelastbarkeit

Alle Bauelemente sind schadstoffarm gemäß den RoHS Richtlinien 2002/95/EC der Europäischen Union.

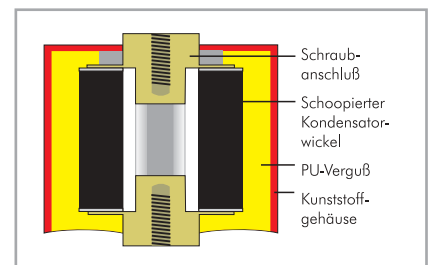

Impulsfeste GTO MKP-Kondensatoren mit innerer Reihenschaltung

Spezielle Eigenschaften

- Impulsbelastbar
- Ausheifähig
- Zylindrischer Kondensatorkörper mit axialen Schraub- bzw. Gewindeanschlüssen in M6 oder M8
- Innere Reihenschaltung ab 400 V~
- Sehr niedriger Verlustfaktor
- Negative Kapazitätsänderung über Temperatur
- Konform RoHS 2002/95/EC

Anwendungsgebiete

Einsatz in impuls- und frequenz-belasteten Applikationen mit besonderen Anforderungen an die Kontaktfestigkeit wie z. B.

- Bedämpfung von Spannungsspitzen an GTO-Thyristoren

Aufbau

Dielektrikum:

Polypropylen (PP) Folie

Beläge:

Doppelseitig metallisierte Kunststoff-Folie

Innerer Aufbau:

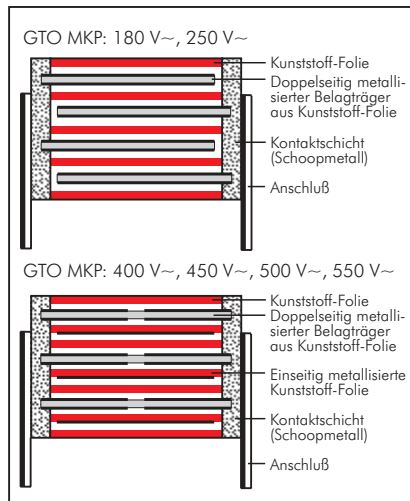

Umhüllung:

Lösungsmittelresistentes, flammhemmendes Kunststoffgehäuse mit PU-Verguß, UL 94 V-0

Anschlüsse:

Axiale M6 oder M8 Schraubanschlüsse.

Kennzeichnung:

Farbe: Rot. Aufdruck: Schwarz auf Silber.

Elektrische Daten

Kapazitätsspektrum:

1,0 µF bis 100 µF

Nennspannungen:

400 V~, 600 V~, 850 V~, 1000 V~, 1200 V~, 1500 V~

Kapazitätstoleranzen:

±20%, ±10%, ±5%

Betriebstemperaturbereich:

-55° C bis +85° C

Klimaprüfklasse:

55/085/56 nach IEC

Isolationswerte bei +20° C:

≥ 10 000 s (MΩ · µF)

(Mittelwert: 50 000 s)

Meßspannung: 100 V/1 min.

Prüfspannung: 1,2 U_N, 2s.

Dielektrische Absorption:

0,05%

Verlustfaktoren bei +20° C: tan δ

Gemessen bei	C ≤ 1,0 µF	1,0 µF < C ≤ 50 µF	C > 50 µF
1 kHz	≤ 3 · 10 ⁻⁴	≤ 4 · 10 ⁻⁴	≤ 5 · 10 ⁻⁴
10 kHz	≤ 6 · 10 ⁻⁴	-	-

Spannungsderating:

Zu berücksichtigen ist die Arbeitsfrequenz (Seite 12, Kurve 1) und die Erwärmung mit Rücksicht auf max. Bauteiltemperatur (Seite 12, Punkt 3).

Zuverlässigkeit:

Betriebszeit > 300 000 h

Ausfallrate < 1 fit (0,5 · U_N und 40° C)

Spezifische Verlustleistung:

Bauform BxL in mm	Spezifische Verlustleistung in W für 1 K über Umgebungstemperatur
60x49	0,149
70x49	0,185
80x49	0,224
90x49	0,266
90x58	0,291
90x97	0,401

Verpackung

Transportsicher verpackt in Kartons.

Verpackungseinheiten

B	Stückzahl/VPE
60	12
70	8
80	6
90	6

Weitere Angaben siehe Technische Information.

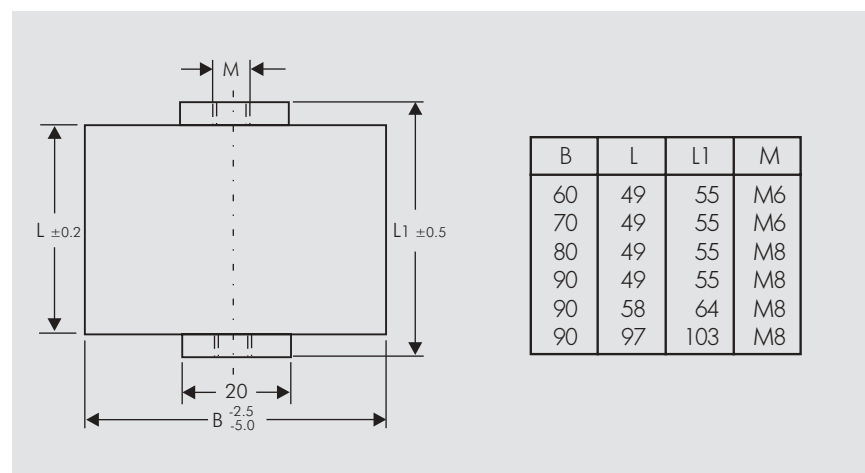

Fortsetzung

Wertespektrum

Kapazität	400 V~/180 V~*				600 V~/250 V~*				850 V~/400 V~*			
	B x L mm	du/dt V/μs	I _{max.} A	I _{rms} A	B x L mm	du/dt V/μs	I _{max.} A	I _{rms} A	B x L mm	du/dt V/μs	I _{max.} A	I _{rms} A
3 μF									60 x 49	200	770	14
3,5 "					60 x 49	200	770	15	60 x 49	200	770	15
4 "					60 x 49	200	890	16	60 x 49	200	890	16
4,5 "					60 x 49	200	990	18	60 x 49	200	990	17
5 "					60 x 49	180	1090	19	60 x 49	200	1090	18
6 "					60 x 49	180	1310	21	60 x 49	200	1310	19
8 "					60 x 49	80	610	22	60 x 49	200	1740	22
10 μF					60 x 49	80	780	25	70 x 49	200	2190	25
15 "	60 x 49	50	790	31	60 x 49	80	1150	31	70 x 49	200	3230	31
20 "	60 x 49	50	1050	35	70 x 49	80	1540	35	80 x 49	200	4310	43
25 "	60 x 49	50	1330	40	70 x 49	80	1940	40	90 x 49	200	5390	53
30 "	60 x 49	50	1610	43	80 x 49	80	2340	53	90 x 58	160	4800	61
40 "	70 x 49	50	2090	50	90 x 49	80	3080	67	90 x 97	100	3780	82
50 "	80 x 49	50	2680	69	90 x 58	60	3050	78	90 x 97	100	4790	92
60 "	80 x 49	50	3240	58	90 x 97	35	2140	78	90 x 97	100	5800	78
70 "	90 x 49	50	3630	68	90 x 97	35	2520	84				
80 "	90 x 49	50	4100	73	90 x 97	35	2810	90				
90 "	90 x 58	40	3800	81	90 x 97	35	3200	95				
100 "	90 x 58	40	4300	85	90 x 97	35	3550	100				

* Wechselspannungen: $f \leq 1000 \text{ Hz}$; $1,4 \cdot U_{\text{eff}} \sim + U_- \leq U_N$

Kapazität	1000 V~/450 V~*				1200 V~/500 V~*				1500 V~/550 V~*			
	B x L mm	du/dt V/μs	I _{max.} A	I _{rms} A	B x L mm	du/dt V/μs	I _{max.} A	I _{rms} A	B x L mm	du/dt V/μs	I _{max.} A	I _{rms} A
1 μF									60 x 49	400	420	8
1,5 "									60 x 49	400	590	10
2 "									60 x 49	400	820	11
2,5 "					60 x 49	300	770	13	60 x 49	400	1010	13
3 "	60 x 49	260	790	14	60 x 49	300	950	14	60 x 49	400	1220	14
3,5 "	60 x 49	260	910	15	60 x 49	300	1070	15	60 x 49	400	1400	15
4 "	60 x 49	260	1050	16	60 x 49	300	1230	16	70 x 49	400	1630	16
4,5 "	60 x 49	260	1170	17	60 x 49	300	1380	17	70 x 49	400	1800	17
5 "	60 x 49	260	1310	18	60 x 49	300	1570	18	70 x 49	400	2010	18
6 "	60 x 49	260	1550	19	70 x 49	300	1840	19	80 x 49	400	2390	24
8 "	70 x 49	260	2080	22	70 x 49	300	2470	22	90 x 49	400	3210	30
10 μF	70 x 49	260	2600	25	80 x 49	300	3080	31	90 x 58	320	3210	35
15 "	90 x 49	260	3920	41	90 x 58	230	3550	43	90 x 97	180	2690	50
20 "	90 x 58	200	4300	49	90 x 97	130	2690	58	90 x 97	180	3600	58
25 "	90 x 97	120	3050	65	90 x 97	130	3370	65				
30 "	90 x 97	120	3580	71	90 x 97	130	4110	71				
40 "	90 x 97	120	4770	82								

* Wechselspannungen: $f \leq 1000 \text{ Hz}$; $1,4 \cdot U_{\text{eff}} \sim + U_- \leq U_N$

Die Ionisationseinsatzgrenze kann im Einzelfall unter der Wechselspannungsangabe liegen.

Abweichungen und Konstruktionsänderungen vorbehalten.

WIMA Funk-Entstörkondensatoren zum Schutz vor Überspannungen des Netzes



WIMA Metallpapier-Kondensatoren sind weder passiv noch aktiv entflammbar. Die unter Vakuum harzimpregnierten und mit selbstverlöschendem Gießharz umhüllten Bauteile heilen aufgrund der guten Oxidationsbilanz des Papierdielektrikums selbst bei energiereichen Impulsen hervorragend aus. Die Kondensatoren sind für Temperaturen bis +110° C spezifiziert und stehen in den Klassen X1, X2 und Y2 zur Verfügung.

Klasse X Kondensatoren sind Kondensatoren mit „unbegrenzter Kapazität“, die zwischen Phase/Nullleiter oder Phase/Phase geschaltet werden. Klasse Y Kondensatoren sind Kondensatoren mit erhöhter elektrischer und mechanischer Sicherheit, die zwischen Phase und berührbarem, schutzgeerdetem Apparategehäuse angeschlossen werden und somit Betriebsisolierungen überbrücken.

WIMA Funk-Entstörkondensatoren mit Metallpapier-Dielektrikum stehen im Kapazitätsspektrum von 1000 pF bis 1,0 µF und mit Spannungsreihen von 250 V~, 275 V~, 300 V~, 440 V~ und 500 V~ zur Verfügung.

Die spezifizierte Nennwechselfspannung berücksichtigt gemäß IEC 60384-14 ein Ansteigen der Netzspannung bis 10% über dem Nennwert.

Alle Bauelemente sind schadstoffarm gemäß den RoHS Richtlinien 2002/95/EC der Europäischen Union.

WIMA MKP-X2

WIMA MKP-Y2

WIMA MP 3-X2

WIMA MP 3-X1

WIMA MP 3-Y2

WIMA MP 3R-Y2

Funk-Entstörkondensatoren liegen je nach Anwendung 10 bis 20 Jahre oder noch länger ununterbrochen am Netz. Sie dienen dabei nicht nur der Einhaltung der EMV-Bestimmungen, sondern schützen darüber hinaus das mit dem Netz verbundene Gerät vor netzseitigen Überspannungen. Der Auswahl dieser Bauelemente ist daher besondere Sorgfalt zu widmen.

WIMA Polypropylen Funk-Entstörkondensatoren zeichnen sich durch höhere Kapazitätswerte und kleinere Bauformen im Vergleich zu Metallpapier-Kondensatoren aus. Sie sind mit Kapazitäten von 1000 pF bis 2,2 µF und Wechselfspannungen von 275 V~ und 300 V~ in den Klassen X2 und Y2 erhältlich. Aufgrund des verwendeten Polypropylen-Dielektrikums besitzen sie ein sehr günstiges Preis/Leistungsverhältnis.



Funkentstörkondensatoren der Klasse X2 aus metallisiertem Polypropylen (PP) in den Rastermaßen 7,5 mm bis 27,5 mm

Spezielle Eigenschaften

- Sicheres Regenerieverhalten
- Hoher Entstörungsgrad durch dämpfungsarmen Aufbau mit niedrigem ESR
- Konform RoHS 2002/95/EC

Anwendungsgebiete

Klasse X2 Funkentstörapplikationen zur Einhaltung der EMV-Bestimmungen

- Netzparallelkondensator zwischen Phase/Nullleiter oder Phase/Phase
- Installationskategorie II nach IEC 60664, Impulsspitzenspannung $\leq 2,5$ kV

Aufbau

Dielektrikum:

Polypropylen (PP) Folie

Beläge:

Aufmetallisiert

Innerer Aufbau:

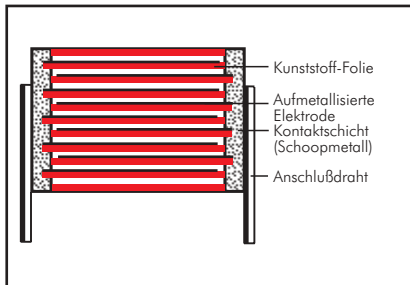

Umhüllung:

Lösungsmittelresistentes, flammhemmendes Kunststoffgehäuse mit Epoxidharzverguß, UL 94 V-0

Anschlüsse:

Verzinnter Draht.

Kennzeichnung:

Farbe: Rot. Aufdruck: Schwarz.

Elektrische Daten

Kapazitätsspektrum:

1000 pF bis 2,2 μ F

Nennspannungen:

275 V~

Kapazitätstoleranzen:

$\pm 20\%$, $\pm 10\%$

Betriebstemperaturbereich:

-55° C bis $+105^{\circ}$ C

Klimaprüfklasse:

55/105/56/B nach IEC

Isolationswerte bei $+20^{\circ}$ C:

$C \leq 0,33 \mu\text{F}$: $\geq 15 \cdot 10^3 \text{ M}\Omega$

$C > 0,33 \mu\text{F}$: $\geq 5000 \text{ s (M}\Omega \cdot \mu\text{F)}$

Meßspannung: 100 V/1 min.

Verlustfaktoren bei $+20^{\circ}$ C: $\tan \delta$

Gemessen bei	$C \leq 0,1 \mu\text{F}$	$0,1 \mu\text{F} < C \leq 1,0 \mu\text{F}$	$C > 1,0 \mu\text{F}$
1 kHz	$\leq 10 \cdot 10^{-4}$	$\leq 20 \cdot 10^{-4}$	$\leq 30 \cdot 10^{-4}$
10 kHz	$\leq 20 \cdot 10^{-4}$	$\leq 60 \cdot 10^{-4}$	-
100 kHz	$\leq 90 \cdot 10^{-4}$	-	-

Prüfzeichen:

Land	Prüfstelle	Norm	Prüfzeichen	Ausweis-Nr.
Deutschland	VDE	DIN EN 132400 IEC 60384-14/2		40003472
USA/Kanada	UL	UL 1414 (250 V~) C 22.2 No. 1 (250 V~)		E 134915
USA/Kanada	UL	UL 1283 (305 V~) C 22.2 No. 8 (305 V~)		E 100438

Mechanische Prüfungen

Zugtest Anschlußdrähte:

10 N in Drahtrichtung nach IEC 60068-2-21

Schwingen:

6 h bei 10 ... 2000 Hz und 0,75 mm Auslenkung bzw. 10 g nach IEC 60068-2-6

Unterdruck:

1kPa = 10 mbar nach IEC 60068-2-13

Stoßtest:

4000 Stöße mit 390 m/s² nach IEC 60068-2-29

Verpackung

Gegurtet lieferbar bis einschließlich Bauform 15 x 26 x 31,5/RM 27,5 mm.

Detaillierte Gurtungsangaben und Maßzeichnungen am Ende des Hauptkataloges.

Weitere Angaben siehe Technische Information.

Fortsetzung

Wertespektrum

Kapazität	275 V~*			
	B	H	L	RM**
1000 pF	4	9	10	7,5
1500 "	4	9	10	7,5
2200 "	4	9	10	7,5
3300 "	4	9	10	7,5
4700 "	4	9	10	7,5
6800 "	4	9	10	7,5
0,01 µF	4	9	10	7,5*
	5	11	13	10*
0,015 "	4	9	10	7,5*
	5	11	13	10*▲
0,022 "	4	9	10	7,5*
	5	11	13	10▲
0,033 "	5	10,5	10,3	7,5*▲
	5	11	13	10*▲
0,047 "	5,7	12,5	10,3	7,5*▲
	6	12,5	13	10*▲
0,068 "	6	12,5	13	10▲
0,1 µF	8	12	13	10*▲
	5	11	18	15*▲
	6	12,5	18	15*▲
0,15 "	6	12,5	18	15*▲
	7	14	18	15*▲
0,22 "	9	14	18	15*
	8	15	18	15*▲
0,33 "	11	14	18	15*
	9	16	18	15*▲
0,47 "	8,5	18,5	26,5	22,5*▲
	10,5	19	26,5	22,5*▲
0,68 "	10,5	19	26,5	22,5*▲
	11	21	26,5	22,5*▲
1,0 µF	11	21	26,5	22,5*▲
	13	24	31,5	27,5*▲
1,5 "	15	26	31,5	27,5▲
2,2 "	17	29	31,5	27,5

* f = 50/60 Hz

** RM = Rastermaß

■ Zertifiziert auch nach UL/CSA für 250 V~.

▲ Zusätzlich zertifiziert nach UL/CSA für 305 V~.

* Bei Bestellung bitte das gewünschte Rastermaß bzw. die Bauform angeben.

Wenn keine Angaben erfolgen, wird grundsätzlich das kleinere RM bzw. die kleinere Bauform geliefert.

Gegurtete Ausführung siehe Seite 104.

d = 0,6 ø bei RM < 15
d = 0,8 ø bei RM ≥ 15

Alle Maße in mm.

Abweichungen und Konstruktionsänderungen vorbehalten.

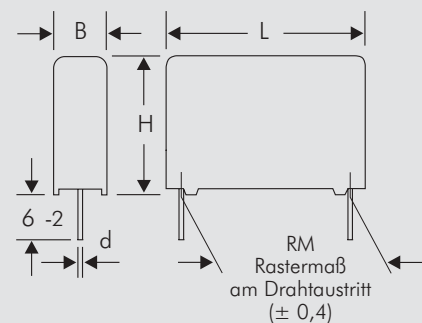

Funkentstörkondensatoren der Klasse Y2 aus metallisiertem Polypropylen (PP) in den Rastermaßen 10 mm und 15 mm

Spezielle Eigenschaften

- Sicheres Regenerieverhalten
- Hoher Entstörungsgrad durch dämpfungsarmen Aufbau mit niedrigem ESR
- Konform RoHS 2002/95/EC

Anwendungsgebiete

Klasse Y2 Funkentstörapplikationen zur Einhaltung der EMV-Bestimmungen

- Netzparallelkondensator zwischen Phase oder Nullleiter und berührbarem, schutzgeerdetem Gehäuse
- Überbrückung der Grundisolation oder Zusatzisolation, Impulsspitzenspannung ≤ 5 kV
- Gemäß cULus auch für X1-Applikationen appliziert

Aufbau

Dielektrikum:

Polypropylen (PP) Folie

Beläge:

Aufmetallisiert

Innerer Aufbau:

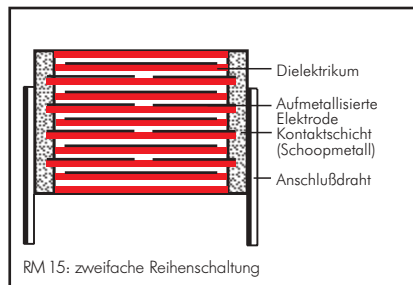

Umhüllung:

Lösungsmittelresistentes, flammhemmendes Kunststoffgehäuse mit Epoxidharzverguß, UL 94 V-0

Anschlüsse:

Verzinnter Draht.

Kennzeichnung:

Farbe: Rot. Aufdruck: Schwarz.

Elektrische Daten

Kapazitätsspektrum:

1000 pF bis 0,022 μ F

Nennspannungen:

300 V~

Kapazitätstoleranzen:

$\pm 20\%$, $\pm 10\%$

Betriebstemperaturbereich:

-55° C bis $+105^\circ$ C

Klimaprüfklasse:

55/105/56/C nach IEC

Isolationswerte bei $+20^\circ$ C:

$\geq 15 \cdot 10^3$ M Ω

Meßspannung: 100 V/1 min.

Verlustfaktoren bei $+20^\circ$ C: $\tan \delta$

Gemessen bei	$C \leq 0,022 \mu\text{F}$
1 kHz	$\leq 10 \cdot 10^{-4}$
100 kHz	$\leq 50 \cdot 10^{-4}$

Prüfzeichen:

Land	Prüfstelle	Norm	Prüfzeichen	Ausweis-Nr.
Deutschland	VDE	DIN EN 132 400 IEC 60384-14/2		40008997
USA/Kanada	UL	UL 1414 (250 V~) C 22.2 No. 1 (250 V~)		E 134915

Prüfungen:

Nach DIN EN 132 400

Impulsbelastung:

100 V/ μ s bei $U_{ss} = 425$ V

Prüfspannung:

2700 V~, 2s.

Zuverlässigkeit:

Betriebszeit $> 300\,000$ h

Ausfallrate < 2 fit ($10,5 \cdot U_N$ und 40° C)

Mechanische Prüfungen

Zugtest Anschlußdrähte:

10 N in Drahrichtung

nach IEC 60068-2-21

Schwingen:

6 h bei 10 ... 2000 Hz und 0,75 mm

Auslenkung bzw. 10 g nach IEC 60068-2-6

Unterdruck:

1kPa = 10 mbar nach IEC 60068-2-13

Stoßtest:

4000 Stöße mit 390 m/s² nach

IEC 60068-2-29

Verpackung

Gegurtet lieferbar.

Detaillierte Gurtungsangaben und Maßzeichnungen am Ende des Hauptkataloges.

Weitere Angaben siehe Technische Information.

Fortsetzung

Wertespektrum

Kapazität	300 V~*			
	B	H	L	RM**
1000 pF	4	9,5	13	10
1500 "	4	9,5	13	10
2200 "	4	9,5	13	10
3300 "	5	11	13	10
4700 "	5	11	13	10
6800 "	6	12,5	13	10
0,01 µF	5	11	18	15
0,015 "	6	12,5	18	15
0,022 "	7	14	18	15

* f = 50/60 Hz

** RM = Rastermaß

Alle Maße in mm.

Gegurtete Ausführung siehe Seite 104.

d = 0,6 ø bei RM 10
d = 0,8 ø bei RM 15

Abweichungen und Konstruktionsänderungen vorbehalten.

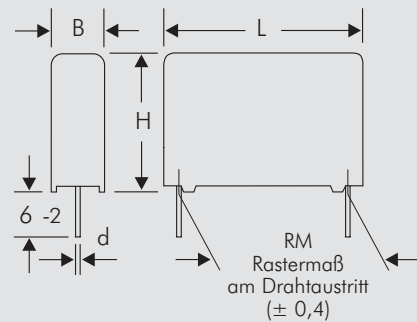

Funkentstörkondensatoren der Klasse X2 aus metallisiertem Papier in den Rastermaßen 10 mm bis 27,5 mm

Spezielle Eigenschaften

- Besonders hohe Sicherheit gegen aktive und passive Entflammung
- Sehr sicheres Regenerieverhalten bei gleichzeitig hoher Spannungsfestigkeit
- Hoher Entstörungsgrad durch dämpfungsarmen Aufbau mit niedrigem ESR
- Für Temperaturen bis +110° C
- Konform RoHS 2002/95/EC

Anwendungsgebiete

Klasse X2 Funkentstörapplikationen zur Einhaltung der EMV-Bestimmungen

- Netzparallelkondensator zwischen Phase/Nullleiter oder Phase/Phase
- Installationskategorie II nach IEC 60664, Impulsspitzenspannung $\leq 2,5$ kV

Aufbau

Dielektrikum:

Kondensatorpapier, imprägniert mit Epoxidharz

Beläge:

Aufmetallisiert

Innerer Aufbau:

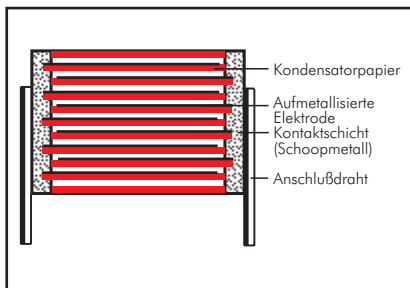

Umhüllung:

Selbstverlöschendes Epoxidharz, UL 94 V-0, mit Metallfolie

Anschlüsse:

Verzinnter Draht.

Kennzeichnung:

Aufdruck: Schwarz auf Silber.

Elektrische Daten

Kapazitätsspektrum:

1000 pF bis 1,0 μ F (E12-Werte auf Anfrage)

Nennspannungen:

250 V~, 275 V~

Kapazitätstoleranz:

$\pm 20\%$

Betriebstemperaturbereich:

-40° C bis +110° C

Klimaprüfklasse:

40/110/56/C nach IEC

Isolationswerte bei +20° C:

$C \leq 0,33 \mu\text{F}: \geq 12 \cdot 10^3 \text{ M}\Omega$

$C > 0,33 \mu\text{F}: \geq 4000 \text{ s (M}\Omega \cdot \mu\text{F)}$

Meßspannung: 100 V/1 min.

Verlustfaktor:

$\tan \delta \leq 13 \cdot 10^{-3}$ bei 1 kHz und +20° C

Prüfungen:

Nach DIN EN 132400

Prüfzeichen:

Land	Prüfstelle	Norm	Prüfzeichen	Ausweis-Nr. 250 V~	Ausweis-Nr. 275 V~
Deutschland	VDE	DIN EN 132400 IEC 60384-14/2		89749	89749
USA	UL	UL 1283		E 100438	E 100438
Kanada	CSA	C 22.2 No. 8		LR 93312-1	LR 93312-1

Impulsbelastung:

C-Wert pF/ μ F	Flankensteilheit V/ μ s max. Betrieb
1000	1000
1500	600
2200 ... 4700	450
6800 ... 0,022	300
0,033 ... 0,047	200
0,068 ... 1,0	100

bei vollem Spannungshub, $U_{ss} = 390$ V

Prüfspannung: 2700 V~, 2s.

Zuverlässigkeit:

Betriebszeit > 300000 h

Ausfallrate < 1 fit ($10,5 \cdot U_N$ und 40° C)

Montagehinweis

Um Schock- und/oder Vibrationsbelastungen auf Anschlußdrähte und Lötverbindungen zu minimieren oder zu unterbinden wird empfohlen, die aufgrund ihrer Ausführung nicht fest auf der Platine aufsitzenden voluminösen, formvergossenen MP-Kondensatoren, z.B. ab Rastermaß 22,5 mm, in geeigneter Weise zu fixieren.

Verpackung

Gegurtet lieferbar bis einschließlich Rastermaß 22,5 mm.

Detaillierte Gurtungsangaben und Maßzeichnungen am Ende des Hauptkataloges.

Weitere Angaben siehe Technische Information.

Fortsetzung

Wertespektrum

Kapazität	250 V~*				275 V~*			
	B	H	L	RM**	B	H	L	RM**
1000 pF	4	8,5	13,5	10	4	8,5	13,5	10
1500 „	4	8,5	13,5	10	4	8,5	13,5	10
2200 „	4	8,5	13,5	10	4	8,5	13,5	10
3300 „	4	8,5	13,5	10	4	8,5	13,5	10
4700 „	5	10	13,5	10	5	10	13,5	10
6800 „	5	13	19	15	5	13	19	15
0,01 µF	5	13	19	15	5	13	19	15
0,015 „	5	13	19	15	5	13	19	15
0,022 „	5	13	19	15	5	13	19	15
0,033 „	6	14	19	15	6	14	19	15
0,047 „	7	15	19	15	7	15	19	15
0,068 „	8	17	19	15	8	17	19	15
0,1 µF	10	18	19	15*	10	18	19	15*
	8	20	28	22,5*	8	20	28	22,5*
0,15 „	8	20	28	22,5	8	20	28	22,5
0,22 „	10	22	28	22,5	10	22	28	22,5
0,33 „	12	24	28	22,5	12	24	28	22,5
0,47 „	13	25	33	27,5	13	25	33	27,5
0,68 „	15	26	33	27,5	15	26	33	27,5
1,0 µF	20	32	33	27,5	20	32	33	27,5

* f = 50/60 Hz

** RM = Rastermaß

Alle Maße in mm.

Längere Anschlussdrähte max. 35-2 mm,
auf Anfrage.

* Bei Bestellung bitte das gewünschte Rastermaß angeben.
Wenn keine Angaben erfolgen, wird grundsätzlich das kleinere RM geliefert.

Gegurtete Ausführung siehe Seite 104.

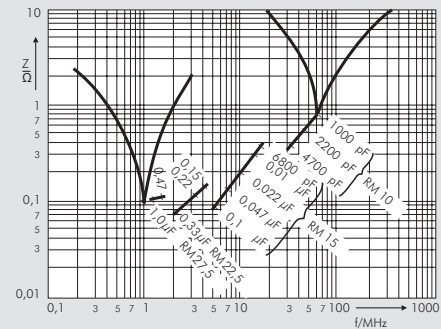

Scheinwiderstand in Abhängigkeit von der Frequenz (Richtwerte)

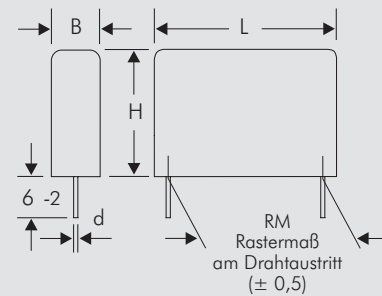

d = 0,6 Ø bei RM 10
d = 0,8 Ø bei RM ≥ 15

Abweichungen und Konstruktionsänderungen vorbehalten.

Funkentstörkondensatoren der Klasse X1 aus metallisiertem Papier in den Rastermaßen 10 mm bis 27,5 mm

Spezielle Eigenschaften

- Besonders hohe Sicherheit gegen aktive und passive Entflammung
- Sehr sicheres Regenerieverhalten bei gleichzeitig hoher Spannungsfestigkeit
- Hoher Entstörungsgrad durch dämpfungsarmen Aufbau mit niedrigem ESR
- Für Temperaturen bis +110° C
- Konform RoHS 2002/95/EC

Anwendungsgebiete

Klasse X1 Funkentstörapplikationen zur Einhaltung der EMV-Bestimmungen

- Netzparallelkondensator zwischen Phase/Nullleiter oder Phase/Phase
- Installationskategorie III nach IEC 60664, Impulsspitzenspannung ≤ 4 kV

Aufbau

Dielektrikum:

Kondensatorpapier, imprägniert mit Epoxidharz

Beläge:

Aufmetallisiert

Innerer Aufbau:

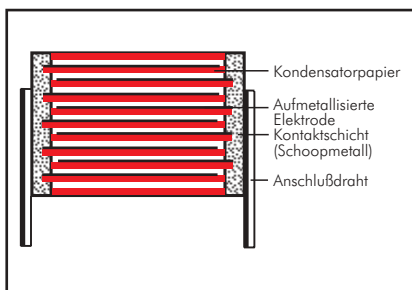

Umhüllung:

Selbstverlöschendes Epoxidharz, UL 94 V-0, mit Metallfolie

Anschlüsse:

Verzinnter Draht.

Kennzeichnung:

Aufdruck: Schwarz auf Silber.

Elektrische Daten

Kapazitätsspektrum:

1000 pF bis 0,22 μ F (E12-Werte auf Anfrage)

Nennspannungen:

300 V~, 440 V~, 500 V~

Kapazitätstoleranz:

$\pm 20\%$

Betriebstemperaturbereich:

-40° C bis +110° C

Klimaprüfklasse:

40/110/56/C nach IEC

Isolationswerte bei +20° C:

$\geq 12 \cdot 10^3$ M Ω

Meßspannung:

100 V/1 min. bei 300 V~ und 440 V~

500 V/1 min. bei 500 V~

Verlustfaktor:

$\tan \delta \leq 13 \cdot 10^{-3}$ bei 1 kHz und +20° C

Prüfungen:

Nach DIN EN 132400

Prüfzeichen:

Land	Prüfstelle	Norm	Prüfzeichen	Ausweis-Nr.
Deutschland	VDE	DIN EN 132400 IEC 60384-14/2		101355 (440/500 V~) 89748 (300 V~)
USA	UL	UL 1283		E 100438 (300 V~)
Kanada	CSA	C 22.2 No. 8		LR 93312-1 (300 V~)

Montagehinweis

Um Schock- und/oder Vibrationsbelastungen auf Anschlußdrähte und Lötverbindungen zu minimieren oder zu unterbinden wird empfohlen, die aufgrund ihrer Ausführung nicht fest auf der Platine aufsitzenden voluminösen, formvergossenen MP-Kondensatoren, z.B. ab Rastermaß 22,5 mm, in geeigneter Weise zu fixieren.

Impulsbelastung:

C-Wert pF/ μ F	Flankensteilheit V/ μ s max. Betrieb
1000 ... 1500	1100
2200 ... 4700	500
6800 ... 0,033	200
0,047 ... 0,22	100

bei vollem Spannungshub, $U_{ss} \cong U \cdot \sqrt{2}$

Prüfspannung: 3000 V-, 2s.

Zuverlässigkeit:

Betriebszeit > 300 000 h

Ausfallrate < 1 fit ($10,5 \cdot U_N$ und 40° C)

Verpackung

Gegurtet lieferbar bis einschließlich Rastermaß 22,5 mm.

Detaillierte Gurtungsangaben und Maßzeichnungen am Ende des Hauptkataloges.

Weitere Angaben siehe Technische Information.

Fortsetzung

Wertespektrum

Kapazität	300 V~*				440 V~*				500 V~*			
	B	H	L	RM**	B	H	L	RM**	B	H	L	RM**
1000 pF	4	8,5	13,5	10								
1500 "	4	8,5	13,5	10								
2200 "	4	8,5	13,5	10								
3300 "	4	8,5	13,5	10								
4700 "	5	10	13,5	10								
6800 "	5	13	19	15	5	13	19	15	5	13	19	15
0,01 µF	5	13	19	15	5	13	19	15	5	13	19	15
0,015 "	6	14	19	15	6	14	19	15	6	14	19	15
0,022 "	7	15	19	15	7	15	19	15	7	15	19	15
0,033 "	8	17	19	15	10	18	19	15	10	18	19	15
0,047 "	10	18	19	15								
0,068 "	8	20	28	22,5								
0,1 µF	10	22	28	22,5								
0,15 "	12	24	28	22,5								
0,22 "	13	25	33	27,5								

* f = 50/60 Hz

** RM = Rastermaß

Alle Maße in mm.

Längere Anschlussdrähte max. 35-2 mm, auf Anfrage.

Gegurtete Ausführung siehe Seite 104.

Abweichungen und Konstruktionsänderungen vorbehalten.

d = 0,6 ø bei RM10
d = 0,8 ø bei RM ≥ 15

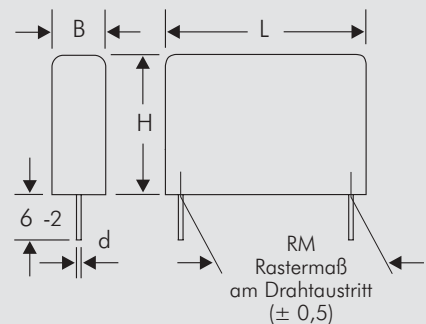

Typische Diagramme des Kondensatorpapier-Dielektrikums

gültig für:

MP 3-X2

MP 3-X1

MP 3-Y2

MP 3R-Y2

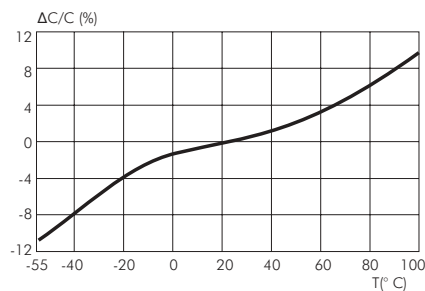

Kapazitätsänderung in Abhängigkeit von der Temperatur (f=1 kHz) (Richtwerte)

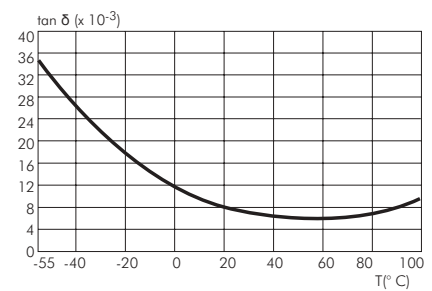

Verlustfaktor in Abhängigkeit von der Temperatur (f= 1 kHz) (Richtwerte)

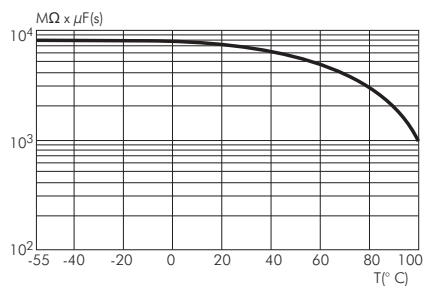

Isolationswert in Abhängigkeit von der Temperatur (Richtwerte)

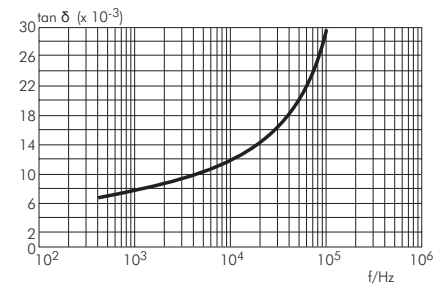

Verlustfaktor in Abhängigkeit von der Frequenz (Richtwerte).

Funkentstörkondensatoren der Klasse Y2 aus metallisiertem Papier in den Rastermaßen 10 mm und 15 mm

Spezielle Eigenschaften

- Besonders hohe Sicherheit gegen aktive und passive Entflammung
- Sehr sicheres Regenerieverhalten bei gleichzeitig hoher Spannungsfestigkeit
- Hoher Entstörungsgrad durch dämpfungsarmen Aufbau mit niedrigem ESR
- Für Temperaturen bis +110° C
- Konform RoHS 2002/95/EC

Anwendungsgebiete

- Klasse Y2 Funkentstörapplikationen zur Einhaltung der EMV-Bestimmungen**
- Netzparallelkondensator zwischen Phase oder Nullleiter und berührbarem, schutzgeerdetem Gehäuse
 - Überbrückung der Grundisolation oder Zusatzisolation, Impulsspitzenspannung ≤ 5 kV

Aufbau

Dielektrikum:

Kondensatorpapier, imprägniert mit Epoxidharz

Beläge:

Aufmetallisiert

Innerer Aufbau:

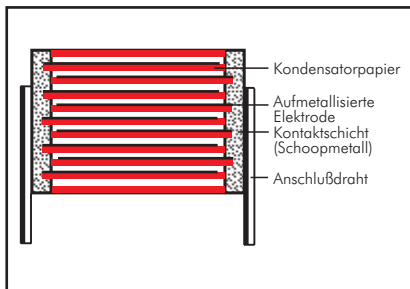

Umhüllung:

Selbstverlöschendes Epoxidharz, UL 94 V-0, mit Metallfolie

Anschlüsse:

Verzinnter Draht.

Kennzeichnung:

Aufdruck: Schwarz auf Silber.

Elektrische Daten

Kapazitätsspektrum:

1000 pF bis 0,022 μ F (E12-Werte auf Anfrage)

Nennspannungen:

250 V~

Kapazitätstoleranz:

$\pm 20\%$

Betriebstemperaturbereich:

-40° C bis +110° C

Klimaprüfklasse:

40/110/56/C nach IEC

Isolationswerte bei +20° C:

$\geq 12 \cdot 10^3$ M Ω

Meßspannung: 100 V/1 min.

Verlustfaktor:

$\tan \delta \leq 13 \cdot 10^{-3}$ bei 1 kHz und +20° C

Prüfungen:

Nach DIN EN 132400

Prüfzeichen:

Land	Prüfstelle	Norm	Prüfzeichen	Ausweis-Nr.
Deutschland	VDE	DIN EN 132400 IEC 60384-14/2		87455
USA	UL	UL 1283		E 100438
Kanada	CSA	C 22.2 No. 8		LR 93312-1

Impulsbelastung:

C-Wert pF/ μ F	Flankensteilheit V/ μ s max. Betrieb
1000	1000
1500	600
2200 ... 4700	450
6800 ... 0,022	300

bei vollem Spannungshub, $U_{ss} = 355$ V

Prüfspannung: 2700 V-, 2s.

Zuverlässigkeit:

Betriebszeit > 300000 h

Ausfallrate < 1 fit ($10,5 \cdot U_N$ und 40° C)

Verpackung

Gegurtet lieferbar.

Detaillierte Gurtungsangaben und Maßzeichnungen am Ende des Hauptkataloges.

Weitere Angaben siehe Technische Information.

Fortsetzung

Wertespektrum

Kapazität	250 V~*			
	B	H	L	RM**
1000 pF	4	8,5	13,5	10
1500 „	4	8,5	13,5	10
2200 „	4	8,5	13,5	10
3300 „	4	8,5	13,5	10
4700 „	5	10	13,5	10
6800 „	5	13	19	15
0,01 µF	5	13	19	15
0,015 „	6	14	19	15
0,022 „	7	15	19	15

* f = 50/60 Hz

** RM = Rastermaß

Alle Maße in mm.

Längere Anschlussdrähte max. 35-2 mm, auf Anfrage.

Gegurtete Ausführung siehe Seite 104.

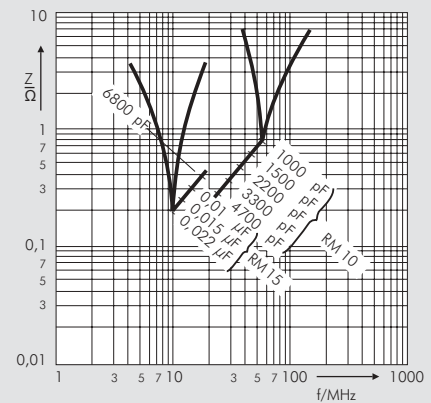

Scheinwiderstand in Abhängigkeit von der Frequenz (Richtwerte)

d = 0,6 ∅ bei RM 10
d = 0,8 ∅ bei RM 15

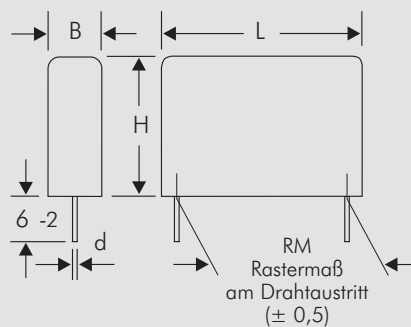

Abweichungen und Konstruktionsänderungen vorbehalten.

Funkentstörkondensatoren der Klasse Y2 aus metallisiertem Papier mit innerer Reihenschaltung in den Rastermaßen 15 mm bis 27,5 mm

Spezielle Eigenschaften

- Besonders hohe Sicherheit gegen aktive und passive Entflammung
- Doppelte Sicherheit durch innere Reihenschaltung
- Hoher Entstörungsgrad durch dämpfungsarmen Aufbau mit niedrigem ESR
- Für Temperaturen bis +110° C
- Konform RoHS 2002/95/EC

Anwendungsgebiete

Klasse Y2 Funkentstörapplikationen zur Einhaltung der EMV-Bestimmungen

- Netzparallelkondensator zwischen Phase oder Nullleiter und berührbarem, schutzgeerdetem Gehäuse
- Überbrückung der Grundisolation oder Zusatzisolation, Impulsspitzenspannung ≤ 5 kV

Aufbau

Dielektrikum:

Kondensatorpapier, imprägniert mit Epoxidharz

Beläge:

Aufmetallisiert

Innerer Aufbau:

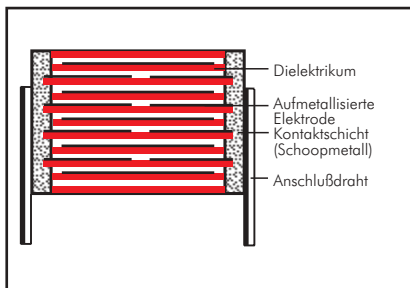

Umhüllung:

Selbstverlöschendes Epoxidharz, UL 94 V-0, mit Metallfolie

Anschlüsse:

Verzinnter Draht.

Kennzeichnung:

Aufdruck: Schwarz auf Silber.

Die Kennzeichnung erfolgt übergangsweise noch mit WIMA MP 30-Y2.

Elektrische Daten

Kapazitätsspektrum:

1000 pF bis 0,1 μ F (E12-Werte auf Anfrage)

Nennspannungen:

250 V~

Kapazitätstoleranz:

$\pm 20\%$

Betriebstemperaturbereich:

-40° C bis +110° C

Klimaprüfklasse:

40/110/56/C nach IEC

Isolationswerte bei +20° C:

$\geq 12 \cdot 10^3$ M Ω

Meßspannung: 100 V/1 min.

Verlustfaktor:

$\tan \delta \leq 13 \cdot 10^{-3}$ bei 1 kHz und +20° C

Prüfungen:

Nach DIN EN 132400

Prüfzeichen:

Land	Prüfstelle	Norm	Prüfzeichen	Ausweis-Nr.
Deutschland	VDE	DIN EN 132400 IEC 60384-14/2		91851
USA	UL	UL 1414 (250 V~)		E 134915
Kanada	CSA	C 22.2 No. 1		LR 93312-1

Impulsbelastung:

C-Wert pF/ μ F	Flankensteilheit V/ μ s max. Betrieb
1000 ... 2200	2000
3300 ... 0,015	1500
0,022 ... 0,1	500

bei vollem Spannungshub, $U_{ss} = 355$ V

Prüfspannung: 3000 V~, 2s.

Zuverlässigkeit:

Betriebszeit > 300 000 h

Ausfallrate < 1 fit (0,5 · U_N und 40° C)

Montagehinweis

Um Schock- und/oder Vibrationsbelastungen auf Anschlußdrähte und Lötverbindungen zu minimieren oder zu unterbinden wird empfohlen, die aufgrund ihrer Ausführung nicht fest auf der Platine aufsitzenden voluminösen, formvergossenen MP-Kondensatoren, z. B. ab Rastermaß 22,5 mm, in geeigneter Weise zu fixieren.

Verpackung

Gegurtet lieferbar bis einschließlich Rastermaß 22,5 mm.

Detaillierte Gurtungsangaben und Maßzeichnungen am Ende des Hauptkataloges.

Weitere Angaben siehe Technische Information.

Fortsetzung

Wertespektrum

Kapazität	250 V~*			
	B	H	L	RM**
1000 pF	5	13	19	15
1500 „	5	13	19	15
2200 „	5	13	19	15
3300 „	5	13	19	15
4700 „	6	14	19	15
6800 „	7	15	19	15
0,01 µF	8	17	19	15
0,015 „	10	18	19	15
0,022 „	8	20	28	22,5
0,033 „	8	20	28	22,5
0,047 „	10	22	28	22,5
0,068 „	12	24	28	22,5
0,1 µF	13	25	33	27,5

* f = 50/60 Hz

** RM = Rastermaß

Alle Maße in mm.

Längere Anschlussdrähte max. 35-2 mm,
auf Anfrage.

Gegurtete Ausführung siehe Seite 104.

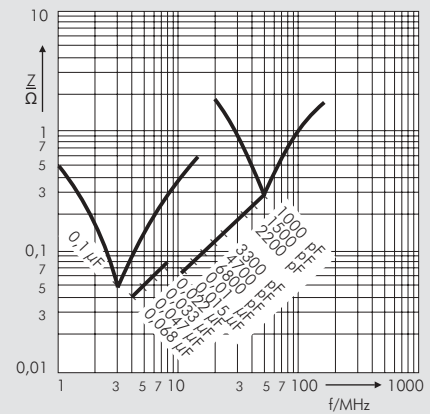

Scheinwiderstand in Abhängigkeit
von der Frequenz (Richtwerte)

$d = 0,8 \varnothing$

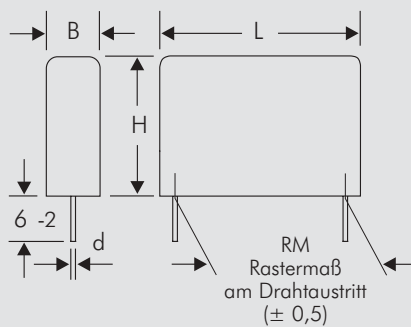

Abweichungen und Konstruktionsänderungen vorbehalten.

WIMA Doppelschicht-Kondensatoren mit Kapazitäten im Faradbereich



WIMA SuperCap

Die von WIMA entwickelten Doppelschicht-Kondensatoren sind Speicherkondensatoren mit höchsten Kapazitäten im Faradbereich. Sie können unter anderem Batteriefunktionen übernehmen, erlauben kurzfristig jedoch die Entnahme wesentlich höherer Ströme und sind zudem wartungsfrei.

Der technische Aufbau eines Doppelschicht-Kondensators kann vereinfacht als Plattenkondensator verstanden werden, bei dem es darauf ankommt, die Elektroden mit größter Oberfläche auszulegen. Dafür ist aktivierte Kohle bestens geeignet, da sie Kapazitäten von bis zu 100 F/g bezogen auf die Aktivmasse einer Elektrode erlaubt.

Als Elektrolyt, das sich als leitende Flüssigkeit zwischen den Elektroden befindet, wird in wässrigem oder organischem Lösungsmittel gelöstes Leitsalz eingesetzt, das Spannungen von 2 V (in Spezialfällen bis zu 3 V) anzulegen gestattet.

Die eigentliche Doppelschicht besteht aus Ionen, die sich bei Anlegen einer Spannung ihrer umgekehrten Polung entsprechend an die positive bzw. negative Elektrode anketten und ein Dielektrikum von nur wenigen Angström bilden. Nach der Kondensatorformel ergibt sich mit der Dielektrizitätskonstante der Doppelschicht in der Größenordnung von 10 und der äußerst geringen Stärke des Dielektrikums eine sehr hohe Kapazitätsausbeute.

WIMA Doppelschicht-Kondensatoren sind standardmäßig im Kapazitätsbereich von 100 F bis 300 F mit einer Nennspannung von 2,5 V- und höchstem Entladestrom verfügbar.

Das prismatische Gehäuse erlaubt ein platzsparendes serielles und paralleles Verschalten. Nutzlose Hohlräume werden so vermieden.

WIMA SuperCaps ersetzen, schonen oder stützen Batterien im Rahmen neuer Antriebstechnologien z. B. in der Automobilindustrie, Bahntechnik, Windkrafttechnik oder in der unterbrechungsfreien Stromversorgung.

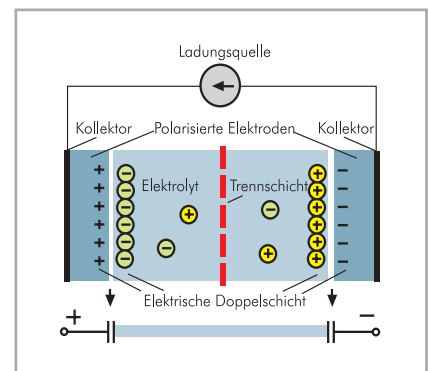

Doppelschicht-Kondensatoren mit sehr hohen Kapazitäten im Farad-Bereich

Spezielle Eigenschaften

- Speicherkondensatoren mit sehr hohen Kapazitätswerten von 100 F bis 300 F bei einer Nennspannung von 2,5 V-
- Entladestrom bis 50 A
- Wartungsfrei
- Kaskadierfähig
- Konform RoHS 2002/95/EC

Anwendungsgebiete

Geeignet zur Unterstützung, Schonung oder als Ersatz für Batterien im Rahmen neuer Antriebstechnologien in der

- Automobilindustrie
- Bahntechnik
- Windkrafttechnik
- Unterbrechungsfreien Stromversorgung

Aufbau

Innere Aufbau:

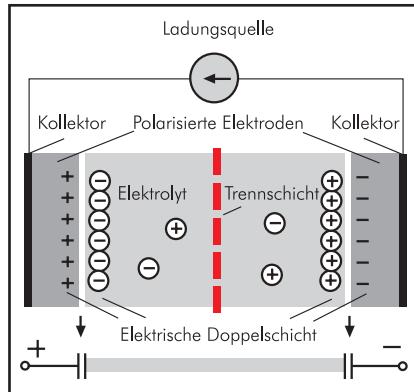

Umhüllung:

Prismatisches, laserverschweißtes Aluminiumgehäuse

Anschlüsse:

FS 6,3 Flachstecker nach DIN 46244

Kennzeichnung:

Farbe: Metallic. Aufdruck: Schwarz/Rot auf Silber

Technische Angaben

Nennkapazität:	C_R	100 F	200 F	300 F
Kapazitätstoleranz:	-	±20%	±20%	±20%
Betriebsspannung:	U_R	2,5 V	2,5 V	2,5 V
Betriebsstrom:	I_c	30 A	45 A	50 A
Innenwiderstand:	R_{DC}	12 mΩ	7 mΩ	6 mΩ
Max. Energie: ±20%	E_{max}	313 J	625 J	938 J
Arbeitstemperatur:	T_{op}	-30° C ... +65° C		
Lagertemperatur:	T_{st}	-40° C ... +70° C		
Gewicht:	m	65 g	80 g	90 g
Volumen:	v	0,075 l	0,075 l	0,075 l

Weitere Angaben

Gehäuse:	-	Al _{99,5}	Al _{99,5}	Al _{99,5}
Kontaktfahnen:	-	Messing	Messing	Messing

Vergleichsangaben

Kapazitätsdichte:				
gravimetrisch	C_d	1500 F/kg	2500 F/kg	3400 F/kg
volumetrisch	C_v	1400 F/l	2900 F/l	4400 F/l
Energiedichte:				
gravimetrisch	E_d	1,2 Wh/kg	2,0 Wh/kg	3,0 Wh/kg
volumetrisch	E_v	1,3 Wh/l	2,5 Wh/l	4,0 Wh/l

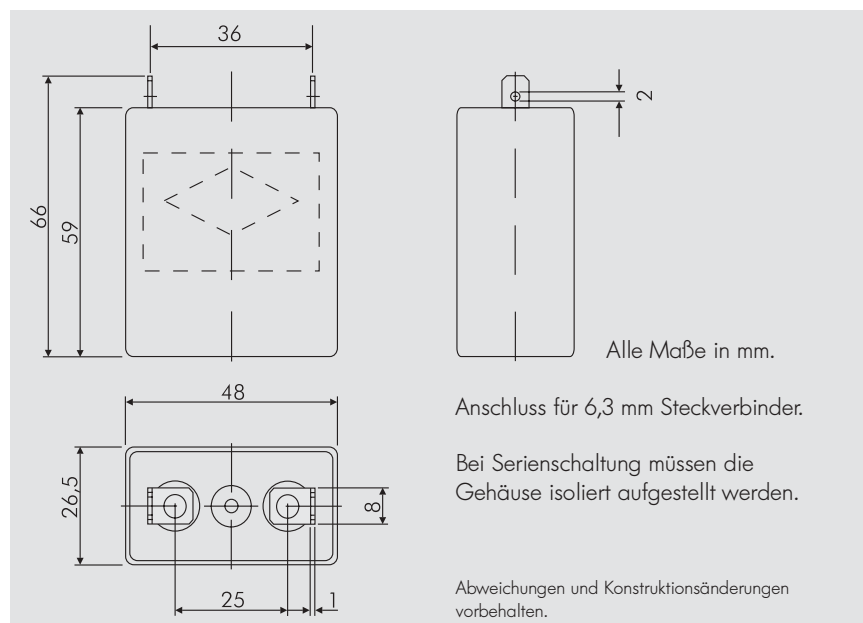

Blistergürtung und Verpackungseinheiten für WIMA SMD-Kondensatoren



Gurtspule:

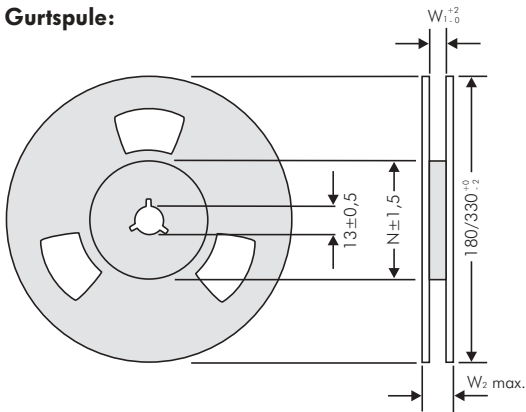

Gurtvorlauf und -nachlauf:

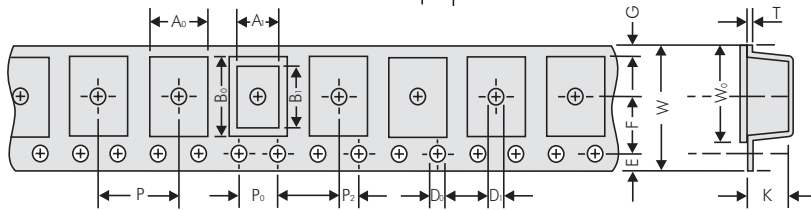
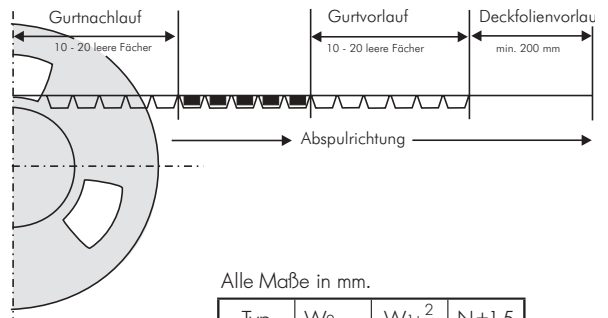

Alle Maße in mm.

Typ	W _{2max}	W _{1±0,2}	N±1,5
1812	19	12,4	62
2220	19	12,4	62
2824	19	12,4	62
4030	22,4	16,4	60
5040	30,4	24,4	90
6054	30,4	24,4	90

SMD 1812	A ₀ ±0,1	A ₁	B ₀ ±0,1	B ₁	D ₀ +0,1 -0	D ₁ +0,1 -0	P ±0,1	P ₀ * ±0,1	P ₂ ±0,05	E ±0,1	F ±0,05	G	W ±0,3	W ₀ ±0,2	K ±0,1	T ±0,1
Bauform																
4,8x 3,3x 3	3,55	3,3	5,1	4,8	∅1,5	∅1,5	8	4	2	1,75	5,5	2,2	12	9,5	3,4	0,3
4,8x 3,3x 4	3,55	3,3	5,1	4,8	∅1,5	∅1,5	8	4	2	1,75	5,5	2,2	12	9,5	4,4	0,3

Verpackungseinheiten

gegurtet Spule 180 mm ∅	gegurtet Spule 330 mm ∅	lose
750	2500	1000
500	2000	1000

SMD 2220	A ₀ ±0,1	A ₁	B ₀ ±0,1	B ₁	D ₀ +0,1 -0	D ₁ +0,1 -0	P ±0,1	P ₀ * ±0,1	P ₂ ±0,05	E ±0,1	F ±0,05	G	W ±0,3	W ₀ ±0,2	K ±0,1	T ±0,1
Bauform																
5,7x 5,1x 3,5	6,3	5,7	5,6	5,1	∅1,5	∅1,5	8	4	2	1,75	5,5	1,95	12	9,5	3,7	0,3
5,7x 5,1x 4,5	6,3	5,7	5,6	5,1	∅1,5	∅1,5	8	4	2	1,75	5,5	1,95	12	9,5	4,7	0,3

gegurtet Spule 180 mm ∅	gegurtet Spule 330 mm ∅	lose
500	1800	1000
400	1500	1000

SMD 2824	A ₀ ±0,1	A ₁	B ₀ ±0,1	B ₁	D ₀ +0,1 -0	D ₁ +0,1 -0	P ±0,1	P ₀ * ±0,1	P ₂ ±0,05	E ±0,1	F ±0,05	G	W ±0,3	W ₀ ±0,2	K ±0,1	T ±0,1
Bauform																
7,2x 6,1x 3	6,6	6,1	7,7	7,2	∅1,5	∅1,5	12	4	2	1,75	5,5	0,9	12	9,5	3,4	0,3
7,2x 6,1x 5	6,6	6,1	7,7	7,2	∅1,5	∅1,5	12	4	2	1,75	5,5	0,9	12	9,5	5,4	0,4

gegurtet Spule 330 mm ∅	lose
1500	1000
750	1000

	A ₀ ±0,1	A ₁	B ₀ ±0,1	B ₁	D ₀ +0,1 -0	D ₁ +0,1 -0	P ±0,1	P ₀ * ±0,1	P ₂ ±0,05	E ±0,1	F ±0,05	G	W ±0,3	W ₀ ±0,2	K ±0,1	T ±0,1
SMD 4030	10,7	10,2	9,7	9,1	∅1,5	∅1,5	16	4	2	1,75	7,5	1,9	16	13,3	5,9	0,3
SMD 5040	13,2	12,7	12,1	11,5	∅1,5	∅1,5	16	4	2	1,75	11,5	4,7	24	21,3	7,0	0,3
SMD 6054	17,0	16,5	15,6	15,0	∅1,5	∅1,5	20	4	2	1,75	11,5	2,95	24	21,3	7,5	0,3

gegurtet Spule 330 mm ∅	lose
775	500
600	200
450	200

* kumulativ nach 10 Schritten ±0,2 mm max.

Typische Maßangaben für die Radial Gurtung

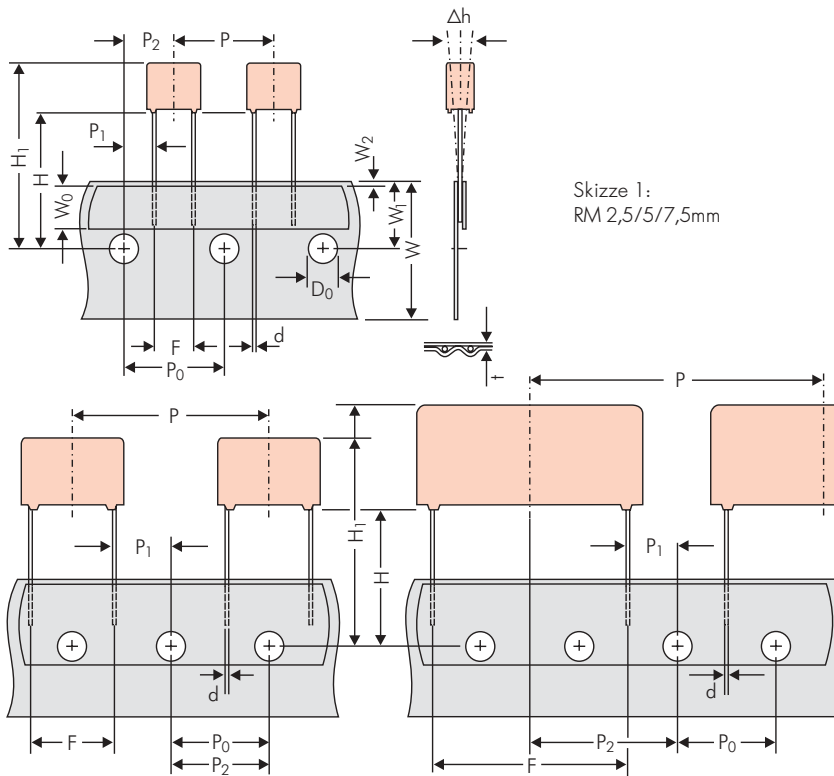

Skizze 1:
RM 2,5/5/7,5mm

Skizze 2: RM 10/15 mm

Skizze 3: RM 22,5 und 27,5*mm
*RM 27,5-Gurtung auch mit 2 Führungsloch-Abständen

Bezeichnung	Symbol	Maßangaben zur Radial-Gurtung							
		RM 2,5-Gurtung	RM 5-Gurtung	RM 7,5-Gurtung	RM 10-Gurtung*	RM 15-Gurtung*	RM 22,5-Gurtung	RM 27,5-Gurtung	
Trägerbandbreite	W	18,0 ±0,5	18,0 ±0,5	18,0 ±0,5	18,0 ±0,5	18,0 ±0,5	18,0 ±0,5	18,0 ±0,5	
Klebebandbreite	W ₀	6,0 für Heißsiegelklebeband	6,0 für Heißsiegelklebeband	12,0 für Heißsiegelklebeband	12,0 für Heißsiegelklebeband	12,0 für Heißsiegelklebeband	12,0 für Heißsiegelklebeband	12,0 für Heißsiegelklebeband	
Lage der Führungslöcher	W ₁	9,0 ±0,5	9,0 ±0,5	9,0 ±0,5	9,0 ±0,5	9,0 ±0,5	9,0 ±0,5	9,0 ±0,5	
Lage Klebeband	W ₂	0,5 bis 3,0 max,	0,5 bis 3,0 max,	0,5 bis 3,0 max,	0,5 bis 3,0 max,	0,5 bis 3,0 max,	0,5 bis 3,0 max,	0,5 bis 3,0 max,	
Führungsloch-Durchmesser	D ₀	4,0 ±0,2	4,0 ±0,2	4,0 ±0,2	4,0 ±0,2	4,0 ±0,2	4,0 ±0,2	4,0 ±0,2	
Abstand der Bauelemente	P	12,7 ±1,0	12,7 ±1,0	12,7 ±1,0	25,4 ±1,0	25,4 ±1,0	38,1 ±1,5	38,1 ±1,5 bzw. 50,8 ±1,5	
Abstand der Führungslöcher	P ₀	12,7 ±0,3 kumulativ nach 20 Schritten 1,0 max,	12,7 ±0,3 kumulativ nach 20 Schritten 1,0 max,	12,7 ±0,3 kumulativ nach 20 Schritten 1,0 max,	12,7 ±0,3 kumulativ nach 20 Schritten 1,0 max,	12,7 ±0,3 kumulativ nach 20 Schritten 1,0 max,	12,7 ±0,3 kumulativ nach 20 Schritten 1,0 max,	12,7 ±0,3 kumulativ nach 20 Schritten 1,0 max,	
Abstand Führungsloch zu Drahtanschluß	P ₁	5,1 ±0,5	3,85 ±0,7	2,6 ±0,7	7,7 ±0,7	5,2 ±0,7	7,8 ±0,7	5,3 ±0,7	
Abstand Führungsloch zu Bauelementmitte	P ₂	6,35 ±1,3	6,35 ±1,3	6,35 ±1,3	12,7 ±1,3	12,7 ±1,3	19,05 ±1,3	19,05 ±1,3	
Abstand Führungsloch zur Bauelementunterkante	H▲	16,5 ±0,3	16,5 ±0,3	16,5 ±0,5	16,5 ±0,5	16,5 ±0,5	16,5 ±0,5	16,5 ±0,5	
Abstand Führungsloch zur Bauelementoberkante	H ₁	H+H _{Bauelement} < H ₁ 32,25 max,	H+H _{Bauelement} < H ₁ 32,25 max,	H+H _{Bauelement} < H ₁ 24,5 bis 31,5	H+H _{Bauelement} < H ₁ 25,0 bis 31,5	H+H _{Bauelement} < H ₁ 26,0 bis 37,0	H+H _{Bauelement} < H ₁ 30,0 bis 43,0	H+H _{Bauelement} < H ₁ 35,0 bis 45,0	
Rastermaß Oberkante Trägerband	F	2,5 ±0,5	5,0 ^{+0,8} _{-0,2}	7,5 ±0,8	10,0 ±0,8	15 ±0,8	22,5 ±0,8	27,5 ±0,8	
Draht-Durchmesser	d	0,4 ±0,05	0,5 ±0,05	0,5 ±0,05 o. 0,6 ^{+0,06} _{-0,05}	0,5 ±0,05 o. 0,6 ^{+0,06} _{-0,05}	0,8 ^{+0,08} _{-0,05}	0,8 ^{+0,08} _{-0,05}	0,8 ^{+0,08} _{-0,05}	
Parallelität	Δh	± 2,0 max,	± 2,0 max,	± 3,0 max,	± 3,0 max,	± 3,0 max,	± 3,0 max,	± 3,0 max,	
Gesamtdicke des Bandes	t	0,7 ±0,2	0,7 ±0,2	0,7 ±0,2	0,7 ±0,2	0,7 ±0,2	0,7 ±0,2	0,7 ±0,2	
Abstand Führungsloch (siehe dazu auch Seite 105)	▲	ROLL/AMMO			AMMO				
Einheit		REEL ø 360 max. ø 30 ±1			REEL ø 360 max. ø 30 ±1				

siehe Angaben auf Seite 107.

▲ Bei Bestellung bitte Maß H und gewünschte Verpackungsart angeben.

Alle Maße in mm.

* Draht-Durchmesser gem. Werteübersichten.

Anwenderspezifische Abweichungen sind mit dem Hersteller zu klären.

* RM 10 und RM 15 kann auf RM 7,5 geköpft werden. Es gelten die Gurtungsangaben der entsprechenden Rastermaße, Bauteilposition jedoch wie bei RM 7,5 (Skizze 1). P₀ = 12,7 oder 15,0 ist möglich.

Gurt-Verpackungsarten für Kondensatoren mit radialen Anschlüssen

■ Rollenverpackung ROLL

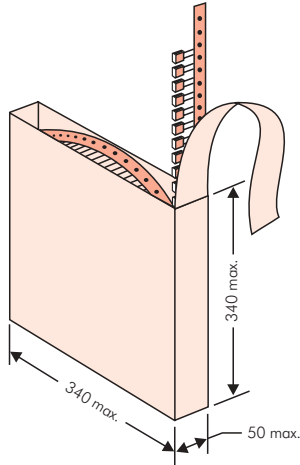

■ Lagenverpackung AMMO

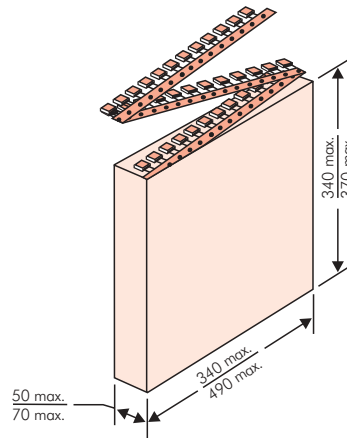

■ Trommelverpackung REEL

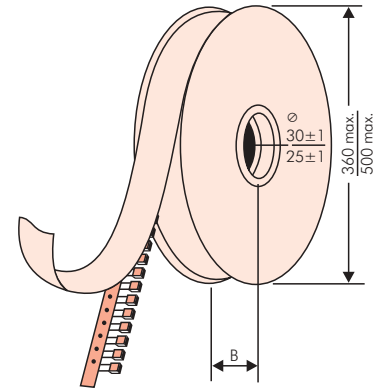

BAR CODE Kennzeichnung

Etikettierung der Verpackungseinheiten klartextlich und mit alphanumerischem Strichcode.

Scanner-Decodierung von

- WIMA-Liefernummer
- Kunden-Bestellnummer
- Kunden-Sachnummer
- WIMA-Bezeichnung
 - Artikel
 - Kapazitätswert
 - Nennspannung
 - Abmessung
- WIMA-Kommissionsnummer
- Stückzahl

Zusätzlich im Klartext Lieferdatum und Kundenname.

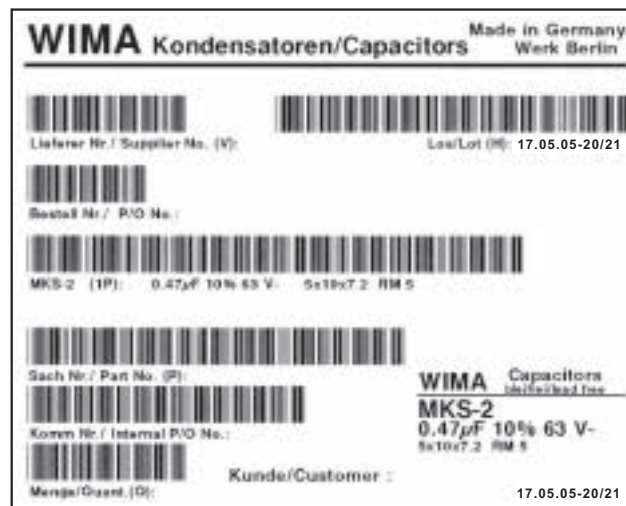

BARCODE „Code 39“

Bestellbeispiele für WIMA Kondensatoren

Im Gegensatz zu anderen Herstellern benutzt WIMA keine speziellen Bestellcodes. In der Regel genügen Angaben zum Kondensatortyp, den elektrischen Werten wie Kapazität, Toleranz und Nennspannung sowie gegebenenfalls dem Rastermaß und der Gurtungsart.

Um also beispielsweise einen WIMA MKS2 (wird nur im Rastermaß 5 mm gefertigt, daher keine RM-Angabe nötig) mit dem C-Wert 0,1 µF in 63 V-, einer Toleranz von 20% und gegurtet in einer Rollenverpackung mit einer Gurthöhe

von 18,5 mm zu bestellen genügen die Angaben:

MKS 2 0,1/20/63 ROLL 18,5

Für Auftrag und Lieferung gelten unsere aktuellen Liefer- und Zahlungsbedingungen.

Nachfolgend einige Bestellbeispiele:

Typ	RM / Size Code	C-Wert	Gurtung
SMD-PEN	2220*	0,1/20/100 V-	BP 330* (BP = Blister Pack)
MKS 2		0,1/20/ 63 V-	ROLL 18,5*
MKS 4	RM 10*	1,0/10/ 63 V-	REEL 16,5/360*
MP 3-X2	RM 15*	0,1/20/250 V~	

* vergleiche Katalogangaben



Mindeststückzahlen für Schüttware und EPS*

Rastermaß	B	H	L	Stückzahl lose	Stückzahl/EPS*
2,5 mm	2,5	7	4,6	1000	-
	3	7,5	4,6	1000	-
	3,8	8,5	4,6	1000	-
	4,6	9	4,6	1000	-
	5,5	10	4,6	1000	-
5 mm	2,5	6,5	7,2	1000	-
	3	7,5	7,2	1000	-
	3,5	8,5	7,2	1000	-
	4,5	6	7,2	500	-
	4,5	8,5	7,2	500	-
	4,5	9,5	7,2	500	-
	5	10	7,2	500	-
	5,5	7	7,2	500	-
	5,5	11,5	7,2	500	-
	6,5	8	7,2	500	-
	7,2	8,5	7,2	500	-
	7,2	13	7,2	500	-
	8,5	10	7,2	500	-
	8,5	14	7,2	500	-
11	16	7,2	400	-	
7,5 mm	2,5	7	10	1000	-
	3	8,5	10	500	-
	4	9	10	500	-
	4,5	9,5	10,3	500	-
	5	10,5	10,3	500	-
	5,7	12,5	10,3	300	-
	7,2	12,5	10,3	200	-
	10 mm	3	9	13	500
4		8,5	13,5	1000	-
4		9	13	300	-
4		9,5	13	300	-
5		10	13,5	1000	-
5		11	13	250	-
6		12	13	200	-
6		12,5	13	200	-
15 mm	5	11	18	200	-
	5	13	19	1000	-
	6	12,5	18	250	-
	6	14	19	1000	-
	7	14	18	200	-
	7	15	19	1000	-
	8	15	18	200	-
	8	17	19	500	-
	9	14	18	800	-
	9	16	18	150	-
	10	18	19	500	-
11	14	18	700	-	
22,5 mm	5	14	26,5	300	-
	6	15	26,5	250	-
	7	16,5	26,5	200	-
	8	20	28	-	115
	8,5	18,5	26,5	-	110
	10	22	28	-	90
	10,5	19	26,5	-	85
	10,5	20,5	26,5	-	85
	11	21	26,5	-	85
	12	24	28	-	75
27,5 mm	9	19	31,5	-	80
	11	21	31,5	-	68
	13	24	31,5	-	56
	13	25	33	-	56
	15	26	31,5	-	48
	15	26	33	-	48
	17	29	31,5	-	44
	17	34,5	31,5	-	44
	20	32	33	-	36
	20	39,5	31,5	-	36
37,5 mm	9	19	41,5	-	60
	11	22	41,5	-	51
	13	24	41,5	-	42
	15	26	41,5	-	36
	17	29	41,5	-	33
	19	32	41,5	-	27
	20	39,5	41,5	-	27
24	45,5	41,5	-	21	

Änderungen vorbehalten

* Einstapel-Paletten-System

Verpackungseinheiten für gegurtete Kondensatoren mit radialen Anschlüssen



Rastermaß	ROLL			REEL		AMMO		
	B	H	L	∅ 360	∅ 500	340 × 340	490 × 370	
2,5 mm	2,5	7	4,6	2200	2500	–	2800	–
	3	7,5	4,6	2000	2300	–	2300	–
	3,8	8,5	4,6	1500	1800	–	1800	–
	4,6	9	4,6	1200	1500	–	1500	–
	5,5	10	4,6	900	1200	–	1200	–
5 mm	2,5	6,5	7,2	2200	2500	–	2800	–
	3	7,5	7,2	2000	2300	–	2300	–
	3,5	8,5	7,2	1600	2000	–	2000	–
	4,5	6	7,2	1300	1500	–	1500	–
	4,5	8,5	7,2	1300	1500	–	1500	–
	4,5	9,5	7,2	1300	1500	–	1500	–
	5	10	7,2	1100	1400	–	1400	–
	5,5	7	7,2	1000	1200	–	1200	–
	5,5	11,5	7,2	1000	1200	–	1200	–
	6,5	8	7,2	800	1000	–	1000	–
	7,2	8,5	7,2	700	1000	–	1000	–
	7,2	13	7,2	700	950	–	1000	–
	8,5	10	7,2	600	800	–	800	–
	8,5	14	7,2	600	800	–	800	–
11	16	7,2	500	700	–	700	–	
7,5 mm	2,5	7	10	–	2500	4400	2500	–
	3	8,5	10	–	2200	4300	2300	4150
	4	9	10	–	1700	3200	1700	3100
	4,5	9,5	10,3	–	1500	2900	1400	2800
	5	10,5	10,3	–	1300	2500	1300	–
	5,7	12,5	10,3	–	1000	2200	1100	–
	7,2	12,5	10,3	–	900	1800	1000	–
10 mm	3	9	13	–	1100	2200	–	1900
	4	8,5	13,5	–	900	1600	–	1450
	4	9	13	–	900	1600	–	1450
	4	9,5	13	–	900	1600	–	1450
	5	10	13,5	–	700	1300	–	1200
	5	11	13	–	700	1300	–	1200
	6	12	13	–	550	1100	–	1000
	6	12,5	13	–	550	1100	–	1000
8	12	13	–	400	800	–	740	
15 mm	5	11	18	–	600	1200	–	1150
	5	13	19	–	600	1200	–	1200
	6	12,5	18	–	500	1000	–	1000
	6	14	19	–	500	1000	–	1000
	7	14	18	–	450	900	–	850
	7	15	19	–	450	900	–	850
	8	15	18	–	400	800	–	740
	8	17	19	–	400	800	–	740
	9	14	18	–	350	700	–	650
	9	16	18	–	350	700	–	650
	10	18	19	–	300	650	–	590
11	14	18	–	300	600	–	540	
22,5 mm	5	14	26,5	–	–	800	–	770
	6	15	26,5	–	–	700	–	640
	7	16,5	26,5	–	–	600	–	500
	8	20	28	–	–	500	–	480
	8,5	18,5	26,5	–	–	480	–	450
	10	22	28	–	–	420	–	380
	10,5	19	26,5	–	–	400	–	360
	10,5	20,5	26,5	–	–	400	–	360
	11	21	26,5	–	–	380	–	350
	12	24	28	–	–	350	–	310
27,5 mm	9	19	31,5	–	–	460/340*	–	420
	11	21	31,5	–	–	380/280*	–	350
	13	24	31,5	–	–	300	–	290
	15	26	31,5	–	–	270	–	250

* bei 2-Zoll-Transportschritt

Änderungen vorbehalten.



WIMA-Bezugsquellen

Deutschland

12159 Berlin

WAIT ELECTRONIC-DISTRIBUTION GMBH

Tel.: 030/8512028
Fax: 030/8592846
E-mail: info@wait-electronic.de
Internet: www.wait-electronic.de

28819 Achim

MÜTRON GMBH & CO. KG

Tel.: 0421/30560
Fax: 0421/3056148
E-mail: info@muetron.de
Internet: www.muetron.de

31275 Lehrte

ALTRON GMBH & CO. KG

Tel.: 05132/50990
Fax: 05132/509976
E-mail: info@altron.de
Internet: www.altron.de

38122 Braunschweig

AL-ELEKTRONIK DISTRIBUTION GMBH

Tel.: 0531/256690
Fax: 0531/2566929
E-mail: info@al-elektronik.de
Internet: www.al-elektronik.de

38122 Braunschweig

SETRON GMBH

Tel.: 0531/8098111
Fax: 0531/8098100
E-mail: kontakt@setron.de
Internet: www.setron.de

63303 Dreieich

SPOERLE ELECTRONIC

Tel.: 06103/3040
Fax: 06103/304201
E-mail: vertrieb.frankfurt@spoerle.com
Internet: www.spoerle.com

71144 Steinenbronn

WINKEL KONDENSATOREN-VERTRIEBS GMBH

Tel.: 07157/5390
Fax: 07157/539131
E-mail: vertrieb@winkel-kondensatoren.de
Internet: www.winkel-kondensatoren.de

75228 Ispringen

RUTRONIK GMBH

Tel.: 07231/8010
Fax: 07231/82282
E-mail: rutronik@rutronik.com
Internet: www.rutronik.com

82216 Maisach-Gernlinden

TTI INC.

Tel.: 08142/6680-110
Fax: 08142/6680-199
E-mail: sales.munich@de.ttiinc.com
Internet: www.ttiinc.com

90451 Nürnberg

NOVITRONIC GMBH

Tel.: 0911/643011
Fax: 0911/643044
E-mail: info@novitronic.de
Internet: www.novitronic.com

Katalogdistribution

26452 Sande

REICHELTELEKTRONIK

Tel.: 04422/955333
Fax: 04422/955111
E-mail: shop@reichelt.de
Internet: www.reichelt.de

28359 Bremen

SCHURICHT GMBH & CO. KG

Tel.: 0180/5223435
Fax: 0180/5223436
E-mail: scc@schuricht.de
Internet: www.schuricht.com

80336 München

BÜRKLIN OHG

Tel.: 089/55875-110
Fax: 089/55875-421
E-mail: info@buerklin.de
Internet: www.buerklin.de

92240 Hirschau

CONRAD ELECTRONIC GMBH

Tel.: 0180/5312111 (Bestellung)
Tel.: 0180/5312118 (Beratung)
Fax: 0180/5312110
Internet: www.conrad.de

Europa

Belgien/Luxemburg:

ACAL NV

Zaventem
Tel.: 02-7205983
Fax: 02-7251014
E-mail: acal@acal.be
Internet: www.acal.be

SPOERLE ELECTRONIC

Zaventem
Tel.: 02-7254660
Fax: 02-7254511
E-mail: salesoffice.brussels@spoerle.com

Bulgarien

COMET ELECTRONICS

Sofia
Tel.: 02-9155800
Fax: 02-9540384
E-mail: office@comet.bg
Internet: www.comet.bg

Dänemark:

TTI INC.

Broendby
Tel.: 43293535
Fax: 43293530
E-mail: sales.copenhagen@dk.ttiinc.com

England:

ACAL TECHNOLOGY LTD.

Wokingham/Berkshire
Tel.: 0118-9787848
Fax: 0118-9776095
E-mail: sales@acalcomponents.co.uk
Internet: www.acalcomponents.co.uk

TTI INC.

High Wycombe/Buckshire
Tel.: 01494460000
Fax: 01494460090
E-mail: sales.london@uk.ttiinc.com

Finnland:

YEINTERNATIONAL

Espoo
Tel.: 09-452621
Fax: 09-45262202
E-mail: yeint@yeint.fi
Internet: www.yeint.fi

Frankreich:

ACTIPASS

Toussus-le-Noble
Tel.: 01-39560074
Fax: 01-39562332
E-mail: info@actipass.fr

RUTRONIK SA

La Celle St. Cloud
Tel.: 01-30083300
Fax: 01-30822063
E-mail: www.rutronik_sa@rutronik.com

Italien:

S.G.E.-SYSCOM SPA.

Cinisello-Balsamo (MI)
Tel.: 02-617901
Fax: 02-611199
E-mail: info@sge-syscom.com
Internet: www.sge-syscom.com

TTI INC.

Milano
Tel.: 02-822521
Fax: 02-82252233
E-mail: sales.milan@it.ttiinc.com

Niederlande:

ACAL NEDERLAND BV

Eindhoven
Tel.: 040-2502602
Fax: 040-2510255
E-mail: acal@acal.nl
Internet: www.acal.nl

SPOERLE ELECTRONIC

Houten
Tel.: 030-6391234
Fax: 030-6391205
E-mail: salesoffice.utrecht@spoerle.com

Norwegen:

ACTE NORWAY AS

Skedsmokorset
Tel.: 63898900
Fax: 63879000
E-mail: info@acte.no
Internet: www.acte.no

Österreich:

NOVITRONIC GMBH

Wien
Tel.: 01-6652525
Fax: 01-6652524
E-mail: info@novitronic.co.at
Internet: www.novitronic.com



SPOERLE ELECTRONIC

Wien
Tel.: 01-36 04 60
Fax: 01-36 92 273
E-mail:
vertrieb.wien@spoerle.com

TTI GMBH

Wien
Tel.: 01-879 85 900
Fax: 01-879 85 90 10
E-mail:
sales.vienna@at.ttiinc.com

Polen:

JM ELEKTRONIK

Gliwice
Tel.: 0 32-3 39 69 01
Fax: 0 32-3 39 69 39
E-mail: sprzedaz@jm.pl
Internet: www.jm.pl

SPOERLE ELECTRONIC

Warszawa
Tel.: 0 22-8 56 90 90
Fax: 0 22-8 51 61 36
E-mail:
salesoffice.warsaw@spoerle.com

Rumänien:

COMET ELECTRONICS S.R.L.

Bucharest
Tel.: 021-2 43 20 90
Fax: 021-2 43 40 90
E-mail: office@comet.srl.ro
Internet: www.comet.srl.ro

Russland:

DART ELECTRONICS PTE. LTD.

Moscow
Tel.: +7-0 95-9 63 66 25
Fax: +7-0 95-9 63 66 25
E-mail: alex@dart.ru
Internet: www.dart.ru

Schweden:

ACTE SUPPLY AB

Solna
Tel.: 8-4 45 28 00
Fax: 8-98 26 19
E-mail: info@actesupply.se
Internet: www.actesupply.se

TTI INC.

Upplands Vasby
Tel.: 8-59 41 18 00
Fax: 8-59 41 18 01
E-mail:
sales.stockholm@se.ttiinc.com

Schweiz:

NOVITRONIC AG

Zürich
Tel.: 044-3 06 91 91
Fax: 044-3 06 91 81
E-mail: info@novitronic.ch
Internet: www.novitronic.com

SPOERLE ELECTRONIC

Rümlang
Tel.: 044-8 17 62 62
Fax: 044-8 17 62 00
E-mail:
vertrieb.zuerich@spoerle.com

Spanien:

FACTRON S.A.

Madrid
Tel.: 91-7 66 15 77
Fax: 91-7 66 20 92
E-mail: factron@factron.es
Internet: www.factron.es

RUTRONIK S.L.

Barcelona
Tel.: 93-4 44 24 12
Fax: 93-4 44 24 87
E-mail: www.rutronik_barcelona@rutronik.com

Tschechische Republik

RUTRONIK spol.s.r.o.

Praha
Tel.: 02-33 34 31 20
Fax: 02-33 32 39 55
E-mail:
www.rutronik_cz@rutronik.com

SPOERLE ELECTRONIC

Praha
Tel.: 02-71 74 20 00
Fax: 02-71 74 20 01
E-mail:
salesoffice.prague@spoerle.com

Ungarn:

LOMEX Kft.

Budapest
Tel.: 01-3 49 59 06
Fax: 01-3 20 32 92
E-mail: info@lomex.hu
Internet: www.lomex.hu

SPOERLE ELECTRONIC

Budapest
Tel.: 01-3 50 62 75
Fax: 01-3 50 62 77
E-mail:
salesoffice.budapest@spoerle.com

International

Australien:

ADILAM ELECTRONICS (PTY.) LTD.

Bayswater
Tel.: 3-97 37 49 00
Fax: 3-97 37 49 99
E-mail: info@adilam.com.au
Internet: www.adilam.com.au

China:

HUBEI BLUESKY CO. LTD.

Wuhan
Tel.: 86-27-83 64 06 06
Fax: 86-27-83 64 51 50
E-mail:
bluesky0@public.wh.hb.cn
Internet: www.webluesky.com

NANCO LTD.

Beijing
Tel.: 86-10-65 03-22 93
Fax: 86-10-65 03-22 96
E-mail: nnbj@vip.sina.com

Chengdu
Tel.: 86-28-86 78-60 46
Fax: 86-28-86 78-96 21
E-mail: nnch@mail.sc.cninfo.net

Hong Kong

Tel.: 852-27 65-30 80
Fax: 852-27 64-30 73
E-mail: info@nanco.com
Internet: www.nanco.com

Shanghai

Tel.: 86-21-64 66-38 58
Fax: 86-21-64 66-38 77
E-mail: nnsh@sh163.net

Shenzhen

Tel.: 86-7 55-83 66-25 80
Fax: 86-7 55-83 66-25 76
E-mail: szoffice@nanco.com

REALTRONICS CO. LTD.

Hong Kong
Tel.: 852-25 70 11 51
Fax: 852-28 06 84 74
E-mail:
realtron@netvigator.com

SUFFICE INDUSTRIAL TECHNOLOGY LTD.

Beijing
Tel.: 86-10-65 94 92 69
Fax: 86-10-65 94 97 78
E-mail: mail@suffice.com.hk

Guangzhou

Tel.: 86-20-83 63 35 45
Fax: 86-20-83 63 36 37
E-mail: mail@suffice.com.hk

Hong Kong

Tel.: 8 52-23 43-75 63
Fax: 8 52-27 97-81 15
E-mail: mail@suffice.com.hk
Internet: www.suffice-group.com

Shanghai

Tel.: 86-21-64 68 20 12
Fax: 86-21-64 74 86 67
E-mail: mail@suffice.com.hk

Shenzhen

Tel.: 86-7 55-83 59 33 81
Fax: 86-7 55-83 59 34 00
E-mail: mail@suffice.com.hk

THE INTER-TECHNICAL GROUP

Hong Kong
Tel.: 852-96 88-97 67
Fax: 852-29 47-74 43
E-mail:
itghk@inter-technical.com
Internet: www.inter-technical.com

Shanghai

Tel.: 86-21-54 24-51 41
Fax: 86-21-54 24-51 74
E-mail:
itgsh@inter-technical.com

Shenzhen

Tel.: 86-755-84 18-62 63
Fax: 86-755-84 18-62 63
E-mail:
itgsz@inter-technical.com



WIMA-Bezugsquellen

Indien:

PRO-PLAN INDIA PVT. LTD.

Secunderabad
Tel.: 0 40-55 57 53 45
Fax: 0 40-55 49 01 72
E-mail:
kishorekanjani@yahoo.co.in

Israel:

M.G.R. TECHNOLOGIES LTD.

Rehovot
Tel.: 9 72-8-9 47 75 77
Fax: 9 72-8-9 47 75 88
E-mail: mgr@mgr.co.il
Internet: www.mgr.co.il

Japan:

UNIDUX INC.

Tokyo
Tel.: 04 22-32-41 11
Fax: 04 22-32-03 31
E-mail: sales@unidux.co.jp
Internet: www.unidux.co.jp

Kanada:

R-THETA THERMAL SOLUTIONS INC.

Mississauga, Ont.
Tel.: 9 05-7 95-00 77
Fax: 9 05-7 95-25 08
E-mail: sales@r-theta.com
Internet: www.r-theta.com

Malaysien:

TTI ELECTRONICS ASIA PTE. LTD.

Singapore
Tel.: 65-67 88-92 00
Fax: 65-67 88-93 00
E-mail:
feedbackasia@ttiinc.com

Neuseeland:

ADILAM ELECTRONICS (PTY.) LTD.

Christchurch
Tel.: 64-33 41 30 50
Fax: 64-33 41 30 40
Free Call:
0800366257 (NZ only)
Free Fax:
0800366247 (NZ only)
E-mail: info@adilam.com.au

Philippinen:

TTI ELECTRONICS ASIA PTE. LTD.

Singapore
Tel.: 65-67 88-92 00
Fax: 65-67 88-93 00
E-mail:
feedbackasia@ttiinc.com

Singapur:

TRENDTRONICS COMPONENTS (S) PTE. LTD.

Singapore
Tel.: 65-62 76 26 33
Fax: 65-62 76 26 00
E-mail: trend@asiamail.com

TTI INC.

Singapore
Tel.: 65-67 88-92 00
Fax: 65-67 88-93 00
E-mail:
feedbackasia@ttiinc.com

Süd Afrika:

AVNET KOPP (PTY.) LTD.

Rivonia
Tel.: 0 11-8 09-61 00
Fax: 0 11-4 44-17 06
E-mail: sales@avnet.co.za
Internet: www.avnet.co.za

Süd Korea:

YONG JUN ELECTRONIC CO.

Seoul
Tel.: 02-5 36-51 21
Fax: 02-5 36-51 26
E-mail: yc97@unitel.co.kr
Internet: www.yongjun.co.kr

Taiwan:

DESCARTES TRADING CO. LTD.

Taipei
Tel.: 8 86-2-23 93-96 77
Fax: 8 86-2-23 93-96 67
E-mail:
sales@descartes.com.tw
Internet: www.descartes.com.tw

NANCO LTD.

Taipei
Tel.: 8 86-2-25 79-50 58
Fax: 8 86-2-25 79-50 57
E-mail: billyu@nanco.com.tw

SOLOMON

TECHNOLOGY CORP.

Taipei
Tel.: 8 86-2-87 91-89 89
Fax: 8 86-2-87 91-96 93
E-mail: sales@solomon.com.tw
Internet: www.solomon.com.tw

THE INTER-TECHNICAL GROUP

Taiwan
Tel.: 8 86-9 72-0 22-3 88
E-mail:
itgtw@inter-technical.com
Internet:
www.inter-technical.com

Thailand:

NATTHAPONG CO. LTD.

Bangkok
Tel.: 0-22 25-00 94
Fax: 0-22 25-25 28
E-mail: npe@npe.co.th
Internet: www.mynpe.com

TTI ELECTRONICS ASIA PTE. LTD.

Singapore
Tel.: 65-67 88-92 00
Fax: 65-67 88-93 00
E-mail:
feedbackasia@ttiinc.com

USA:

ITG THE INTER-TECHNICAL GROUP, INC.

New York
Tel.: 9 14-3 47 24 74
Fax: 9 14-3 47 72 30
E-mail:
sales@inter-technical.com
Internet:
www.inter-technical.com

TAW ELECTRONICS, INC.

Los Angeles
Tel.: 8 18-8 46-39 11
Fax: 8 18-8 46-11 94
E-mail:
sales@tawelectronics.com
Internet:
www.tawelectronics.com

TTI INC.

Fort Worth
Tel.: 8 00-2 75-48 84
Fax: 8 17-7 40-94 94
E-mail: information@ttiinc.com
Internet: www.ttiinc.com

**WIMA GmbH & Co. KG • Postfach 24 07 61 • D-68177 Mannheim • Germany
Tel.: +49-621-8 62 95-0 • Fax: +49-621-8 62 95 95 • E-mail: sales@wima.de**

