



# Industrierelais 7 - 10 A



Jalousien-, Rollläden-  
und Fensterläden-  
Antriebe



Steuerung und  
Management von  
elektrischer Energie



Strassenbeleuchtung,  
Tunnelbeleuchtung



Werften und  
Schiffsbau



Hebewerkzeuge  
und Krane



Schutzschalter  
und Schalter



Bedienfelder



Schaltschränke für  
elektrische  
Verteilungen

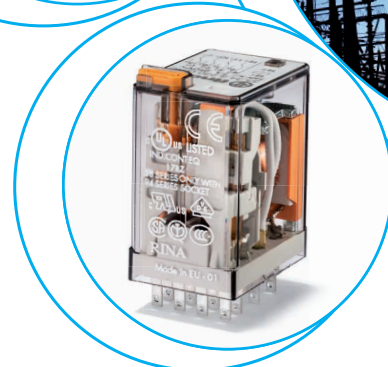
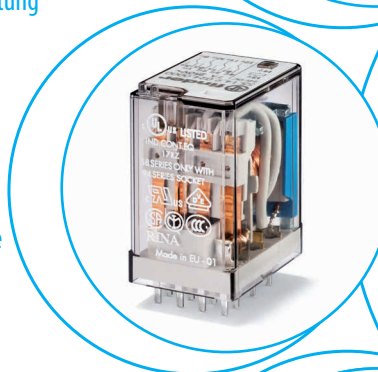



**Miniatur-Industrirelais  
Für Leiterplatte**

**Typ 55.12**

- 2 Wechsler, 10 A

**Typ 55.13**

- 3 Wechsler, 10 A

**Typ 55.14**

- 4 Wechsler, 7 A

- Spulen für AC oder DC
- Cadmiumfreies Kontaktmaterial
- Relaischutzart RT III (waschdicht) - auf Anfrage

**55.12**



- 2 Wechsler, 10 A
- Für Leiterplatte

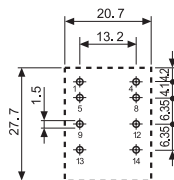
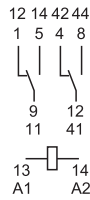

Ansicht auf die Anschlüsse

**55.13**



- 3 Wechsler, 10 A
- Für Leiterplatte

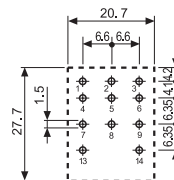
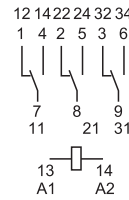

Ansicht auf die Anschlüsse

**55.14**



- 4 Wechsler, 7 A
- Für Leiterplatte

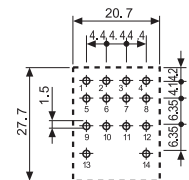
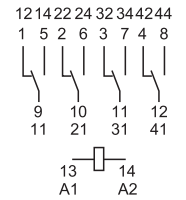

Ansicht auf die Anschlüsse

Abmessungen siehe Seite 7

**Kontakte**

Anzahl der Kontakte		2 Wechsler	3 Wechsler	4 Wechsler
Max. Dauerstrom/max. Einschaltstrom	A	10/20	10/20	7/15
Nennspannung/max. Schaltspannung	V AC	250/400	250/400	250/250
Max. Schaltleistung AC1	VA	2500	2500	1750
Max. Schaltleistung AC15 (230 V AC)	VA	500	500	350
1-Phasenmotorlast, AC3 - Betrieb (230 V AC)	kW	0.37	0.37	0.125
Max. Schaltstrom DC1: 30/110/220 V	A	10/0.5/0.25	10/0.5/0.25	7/0.5/0.25
Min. Schaltlast	mW (V/mA)	300 (5/5)	300 (5/5)	300 (5/5)
Kontaktmaterial Standard		AgNi	AgNi	AgNi

**Spule**

Lieferbare	V AC (50/60 Hz)	6 - 12 - 24 - 48 - 60 - 110 - 120 - 230 - 240		
Nennspannungen (U <sub>N</sub> )	V DC	6 - 12 - 24 - 48 - 60 - 110 - 125 - 220		
Bemessungsleistung AC/DC	VA (50 Hz)/W	1.5/1	1.5/1	1.5/1
Arbeitsbereich	AC	(0.8...1.1)U <sub>N</sub>	(0.8...1.1)U <sub>N</sub>	(0.8...1.1)U <sub>N</sub>
	DC	(0.8...1.1)U <sub>N</sub>	(0.8...1.1)U <sub>N</sub>	(0.8...1.1)U <sub>N</sub>
Haltespannung	AC/DC	0.8 U <sub>N</sub> / 0.5 U <sub>N</sub>	0.8 U <sub>N</sub> / 0.5 U <sub>N</sub>	0.8 U <sub>N</sub> / 0.5 U <sub>N</sub>
Rückfallspannung	AC/DC	0.2 U <sub>N</sub> / 0.1 U <sub>N</sub>	0.2 U <sub>N</sub> / 0.1 U <sub>N</sub>	0.2 U <sub>N</sub> / 0.1 U <sub>N</sub>

**Allgemeine Daten**

Mech. Lebensdauer AC/DC	Schaltspiele	20 · 10 <sup>6</sup> / 50 · 10 <sup>6</sup>	20 · 10 <sup>6</sup> / 50 · 10 <sup>6</sup>	20 · 10 <sup>6</sup> / 50 · 10 <sup>6</sup>
Elektrische Lebensdauer AC1	Schaltspiele	200 · 10 <sup>3</sup>	200 · 10 <sup>3</sup>	150 · 10 <sup>3</sup>
Ansprech-/Rückfallzeit	ms	10/5	9/5	9/5
Spannungsfestigkeit Spule/Kontakte (1.2/50 μs)	kV	4	4	4
Spannungsfestigkeit offene Kontakte	V AC	1000	1000	1000
Umgebungstemperatur	°C	-40...+85	-40...+85	-40...+85
Relaischutzart		RT I	RT I	RT I

**Zulassungen** (Details auf Anfrage)



**Miniatur-Industrirelais Steckbar auf Fassungen**

**Typ 55.32**

- 2 Wechsler, 10 A

**Typ 55.33**

- 3 Wechsler, 10 A

**Typ 55.34**

- 4 Wechsler, 7 A

- Spulen für AC oder DC
- Blockierbare Prüftaste und mechanische Anzeige, Standard bei 2 und 4 Wechslern
- Mit integrierter LED und Freilaufdiode (Optional)
- Fassungen Serie 94 für Leiterplatte oder für 35 mm Tragschiene (EN 60715) mit Schraub-, Zugfeder- oder Push-In - Klemmen
- LED-Anzeige- und EMV-Entstörmodule Serie 99 und Zeitmodule 86.30 als Zubehör erhältlich
- Optional Adapter als Zubehör erhältlich
- Cadmiumfreies Kontaktmaterial
- Europäisches Patent

**55.32**



- 2 Wechsler, 10 A
- Steckbar mit Fassungen Serie 94

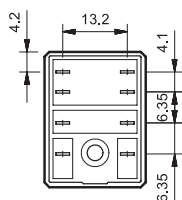
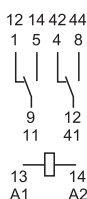

**55.33**



- 3 Wechsler, 10 A
- Steckbar mit Fassungen Serie 94

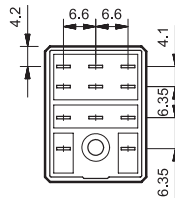
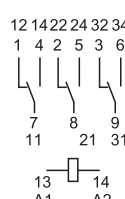

**55.34**



- 4 Wechsler, 7 A
- Steckbar mit Fassungen Serie 94

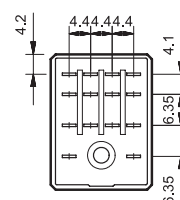
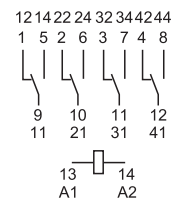

Abmessungen siehe Seite 7

**Kontakte**

Anzahl der Kontakte		2 Wechsler	3 Wechsler	4 Wechsler
Max. Dauerstrom/max. Einschaltstrom	A	10/20	10/20	7/15
Nennspannung/max. Schaltspannung	V AC	250/400	250/400	250/250
Max. Schaltleistung AC1	VA	2500	2500	1750
Max. Schaltleistung AC15 (230 V AC)	VA	500	500	350
1-Phasenmotorlast, AC3 - Betrieb (230 V AC)	kW	0.37	0.37	0.125
Max. Schaltstrom DC1: 30/110/220 V	A	10/0.5/0.25	10/0.5/0.25	7/0.5/0.25
Min. Schaltlast	mW (V/mA)	300 (5/5)	300 (5/5)	300 (5/5)
Kontaktmaterial Standard		AgNi	AgNi	AgNi

**Spule**

Lieferbare	V AC (50/60 Hz)	6 - 12 - 24 - 48 - 60 - 110 - 120 - 230 - 240		
Nennspannungen (U <sub>N</sub> )	V DC	6 - 12 - 24 - 48 - 60 - 110 - 125 - 220		
Bemessungsleistung AC/DC	VA (50 Hz)/W	1.5/1	1.5/1	1.5/1
Arbeitsbereich	AC	(0.8...1.1)U <sub>N</sub>	(0.8...1.1)U <sub>N</sub>	(0.8...1.1)U <sub>N</sub>
	DC	(0.8...1.1)U <sub>N</sub>	(0.8...1.1)U <sub>N</sub>	(0.8...1.1)U <sub>N</sub>
Haltespannung	AC/DC	0.8 U <sub>N</sub> / 0.5 U <sub>N</sub>	0.8 U <sub>N</sub> / 0.5 U <sub>N</sub>	0.8 U <sub>N</sub> / 0.5 U <sub>N</sub>
Rückfallspannung	AC/DC	0.2 U <sub>N</sub> / 0.1 U <sub>N</sub>	0.2 U <sub>N</sub> / 0.1 U <sub>N</sub>	0.2 U <sub>N</sub> / 0.1 U <sub>N</sub>

**Allgemeine Daten**

Mech. Lebensdauer AC/DC	Schaltspiele	20 · 10 <sup>5</sup> / 50 · 10 <sup>6</sup>	20 · 10 <sup>6</sup> / 50 · 10 <sup>6</sup>	20 · 10 <sup>6</sup> / 50 · 10 <sup>6</sup>
Elektrische Lebensdauer AC1	Schaltspiele	200 · 10 <sup>3</sup>	200 · 10 <sup>3</sup>	150 · 10 <sup>3</sup>
Ansprech-/Rückfallzeit	ms	10/5	9/5	9/5
Spannungsfestigkeit Spule/Kontakte (1.2/50 μs)	kV	4	4	4
Spannungsfestigkeit offene Kontakte	V AC	1000	1000	1000
Umgebungstemperatur	°C	-40...+85	-40...+85	-40...+85
Relaischutzart		RT I	RT I	RT I

**Zulassungen** (Details auf Anfrage)



## Bestellbezeichnung

Beispiel: Serie 55, Miniatur-Industrirelais, steckbar, 4 Wechsler, Spulenspannung 12 V DC mit blockierbarer Prüftaste und mechanischer Anzeige.

**A**    **B**    **C**    **D**

5 5 . 3    4 . 9 . 0 1 2 . 0    0    4    0

**Serie** ———

**Typ** ———  
1 = Printausführung  
3 = Steckbar

**Anzahl der Kontakte** ———  
2 = 2 Kontakte, 10 A  
3 = 3 Kontakte, 10 A  
4 = 4 Kontakte, 7 A

**Spulenerregung** ———  
8 = AC (50/60 Hz)  
9 = DC

**Spulennennspannung** ———  
Siehe Spulentabelle

**A: Kontaktmaterial**  
0 = AgNi Standard  
5 = AgNi + Au

**B: Kontaktart**  
0 = Wechsler

**D: Ausführung**  
0 = Standard  
1 = Waschdicht (RT III)  
nur bei 55.12, 55.13 und 55.14

**C: Option**  
0 = Keine  
1 = Blockierbare Prüftaste  
2 = Mechanische Anzeige  
3 = LED- Anzeige für AC  
4 = Blockierbare Prüftaste +  
mechanische Anzeige  
5 = Blockierbare Prüftaste + LED (AC)  
54 = Blockierbare Prüftaste + LED (AC)  
+ mechanische Anzeige  
6\* = LED für DC, polaritätsneutral,  
**nicht Standard**  
7\* = Blockierbare Prüftaste + LED für  
DC, polaritätsneutral,  
**nicht Standard**  
74\* = Blockierbare Prüftaste + LED für  
DC, mechanische Anzeige,  
polaritätsneutral, **nicht Standard**  
8\* = LED + Freilaufdiode (+ an A1/13  
DC, Standardpolarität)  
9\* = Blockierbare Prüftaste + LED +  
Freilaufdiode (+ an A1/13 DC,  
Standardpolarität)  
94\* = Blockierbare Prüftaste + LED +  
Freilaufdiode (+ an A1/13 DC,  
Standardpolarität) + mechanische  
Anzeige  
\* Nicht verfügbar für 220 V DC.

Die Ausführung kann nur innerhalb einer Zeile gewählt werden.  
Bevorzugte Ausführungen sind "fett" gedruckt.

Typ	Spule	A	B	C	D
55.32/34	AC - DC	0 - 5	0	0	0
	AC	<b>0 - 5</b>	<b>0</b>	2 - 3 - <b>4</b> - 5	<b>0</b>
	AC	0 - 5	0	54	/
	DC	<b>0 - 5</b>	<b>0</b>	2 - <b>4</b> - 6 - 7 - 8 - 9	<b>0</b>
	DC	0 - 5	0	74 - 94	/
55.33	AC - DC	<b>0 - 5</b>	<b>0</b>	<b>0</b>	<b>0</b>
	AC	0 - 5	0	1 - 3 - 5	0
	DC	0 - 5	0	1 - 6 - 7 - 8 - 9	0
55.12/13/14	AC - DC	<b>0 - 5</b>	<b>0</b>	<b>0</b>	<b>0 - 1</b>

### Mögliche Optionen

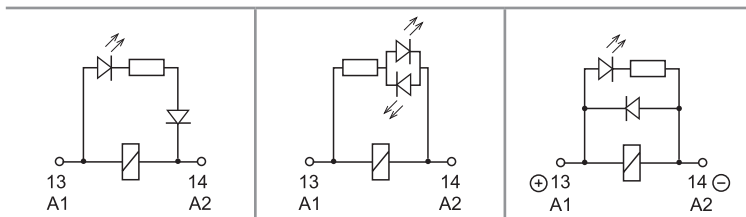

**C: Option 3, 5, 54**  
LED (AC)

**C: Option 6, 7, 74**  
LED antiparallel für DC  
(DC - polaritätsneutral)

**C: Option 8, 9, 94**  
LED + Freilaufdiode für DC  
(Plus-Polarität an A1/13)

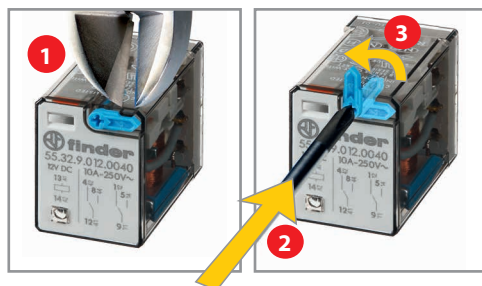

### Blockierbare Prüftaste (0010, 0040, 0050, 0054, 0070, 0074, 0090, 0094)

Die spezielle Finder-Prüftaste kann in zweierlei Weise genutzt werden:

1. Prüftaste: Durch Drücken der Prüftaste bleiben die Kontakte so lange geschlossen, bis die Prüftaste losgelassen wird.
2. Blockierbare Prüftaste [Nach Abschneiden des Sicherungsstiftes an der Kappe mit einem Seitenschneider oder Messer]
  - 2.1 Als Prüftaste wie unter 1. beschrieben nutzbar oder
  - 2.2 Als blockierbare Prüftaste nutzbar. Hierzu ist die Prüftaste zu drücken und um 90° zu drehen, so dass der "Erinnerungszeiger" nach außen weist. Nach dem Prüfvorgang ist die blockierbare Prüftaste zurückzustellen.

In beiden Fällen hat die Betätigung der Prüftaste zügig und direkt zu erfolgen.



## Allgemeine Angaben

Isolationseigenschaften nach EN 61810-1		2 Kontakte - 3 Kontakte	4 Kontakte
Nennspannung des Versorgungssystems (Netz)	V AC	230/400	230
Bemessungsisolationsspannung	V AC	400	250
Verschmutzungsgrad		2	2
<b>Isolation zwischen Spule und Kontaktsatz</b>			
Art der Isolation		Basis Isolierung	Basis Isolierung
Überspannungskategorie		III	III
Bemessungsstoßspannung	kV (1.2/50 µs)	4	4
Spannungsfestigkeit	V AC	2000	2000
<b>Isolation zwischen benachbarten Kontakten</b>			
Art der Isolation		Basis Isolierung	Basis Isolierung
Überspannungskategorie		III	II
Bemessungsstoßspannung	kV (1.2/50 µs)	4	2.5
Spannungsfestigkeit	V AC	2000	2000
<b>Isolation zwischen offenen Kontakten</b>			
Art der Unterbrechung		Mikro-Abschaltung	Mikro-Abschaltung
Spannungsfestigkeit	V AC/kV (1.2/50 µs)	1000/1.5	1000/1.5
<b>Isolation zwischen den Spulenpins</b>			
Bemessungsstoßspannung (Surge), an A1 - A2 (differential mode) nach EN 61000-4-5	kV(1.2/50 µs)	4	
<b>Weitere Daten</b>			
Prellzeit beim Schließen des Schließers/Öffners	ms	1/4 (2 Wechsler), 1/6 (3 Wechsler), 2/4 (4 Wechsler)	
Vibrationsfestigkeit (5...55)Hz: Schließer/Öffner	g	15/15	
Schockfestigkeit	g	16	
Wärmeabgabe an die Umgebung	ohne Kontaktstrom	W 1	
	bei Dauerstrom	W 3 (55.12, 55.32)	W 4 (55.13, 55.33)
Empfohlener Abstand zwischen Relais auf Leiterplatte	mm	≥ 5	

## Kontaktaten

**F 55 - Elektrische Lebensdauer bei AC**  
2 und 3 Wechsler

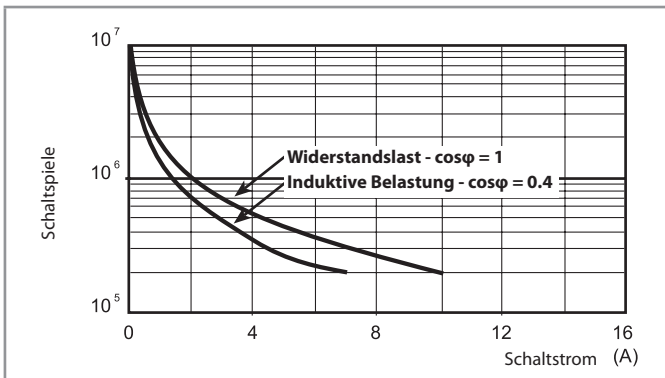

**F 55 - Elektrische Lebensdauer bei AC**  
4 Wechsler

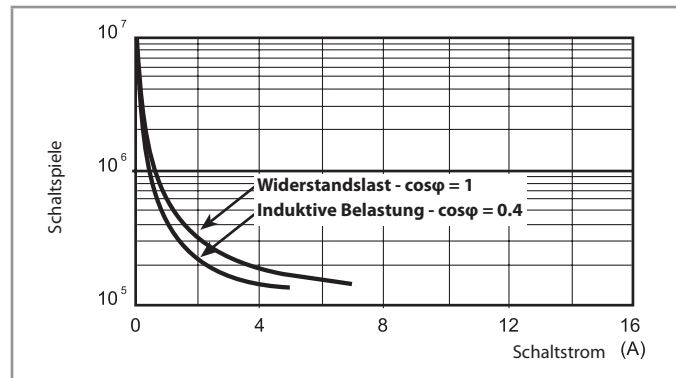

**H 55 - Gleichstromschaltvermögen bei DC1 - Belastung**

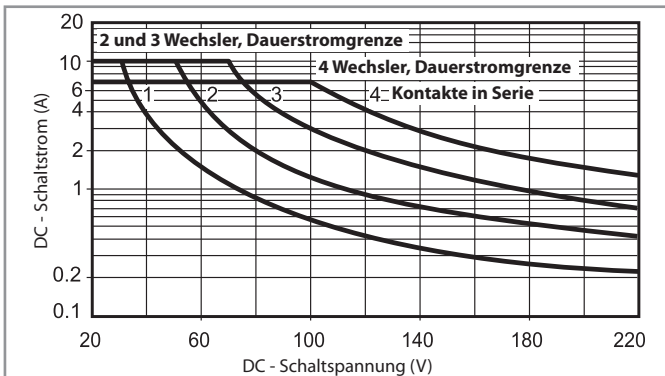

- Bei ohmscher Last (DC1) und einem Schnittpunkt von Strom und Spannung unterhalb der Kurve kann von einer elektrischen Lebensdauer von  $\geq 100 \cdot 10^3$  Schaltspielen ausgegangen werden.
- Bei einer induktiven Last (DC13) ist eine Freilaufdiode parallel zur Last zu schalten. Anmerkung: Die Rückfallzeit der Last verlängert sich.

## Spulendaten

### DC Ausführung

Nennspannung $U_N$ V	Spulencode	Arbeitsbereich		Widerstand R $\Omega$	Bemessungsstrom I mA
		$U_{min}$ V	$U_{max}$ V		
6	9.006	4.8	6.6	40	150
12	9.012	9.6	13.2	140	86
24	9.024	19.2	26.4	600	40
48	9.048	38.4	52.8	2400	20
60	9.060	48	66	4000	15
110	9.110	88	121	12500	8.8
125	9.125	100	138	17300	7.2
220	9.220	176	242	54000	4

### AC Ausführung

Nennspannung $U_N$ V	Spulencode	Arbeitsbereich		Widerstand R $\Omega$	Bemessungsstrom I mA
		$U_{min}$ V	$U_{max}$ V		
6	8.006	4.8	6.6	12	200
12	8.012	9.6	13.2	50	97
24	8.024	19.2	26.4	190	53
48	8.048	38.4	52.8	770	25
60	8.060	48	66	1200	21
110	8.110	88	121	3940	12.5
120	8.120	96	132	4700	12
230	8.230	184	253	17000	6
240	8.240	192	264	19100	5.3

### R 55 - DC Spulen-Betriebsspannungsbereich

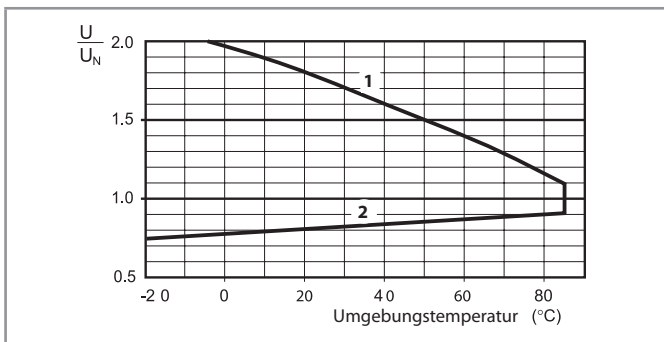

- 1 - Max. zulässige Spulenspannung
- 2 - Ansprechspannung bei Spulentemperatur gleich Umgebungstemperatur

### R 55 - AC Spulen-Betriebsspannungsbereich

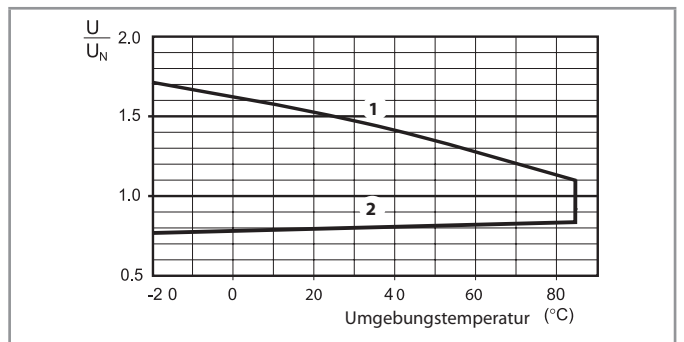

- 1 - Max. zulässige Spulenspannung
- 2 - Ansprechspannung bei Spulentemperatur gleich Umgebungstemperatur

## Abmessungen

### Typ 55.12/13/14

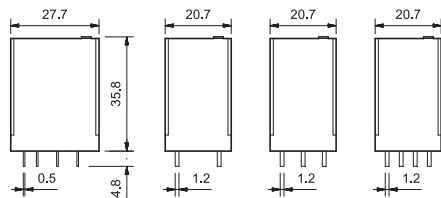

### Typ 55.32/33/34

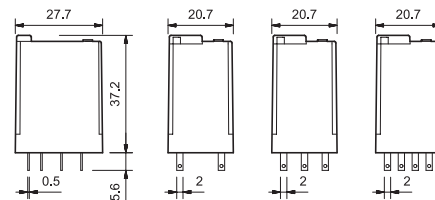

A



056.25



056.25 mit Relais

**Adapter zur kopfseitigen Chassisbefestigung für 55.32, 55.33, 55.34**

056.25

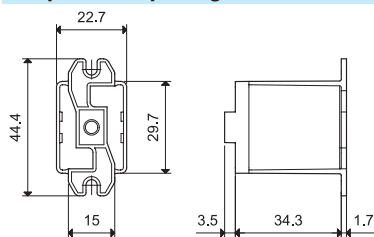

056.25

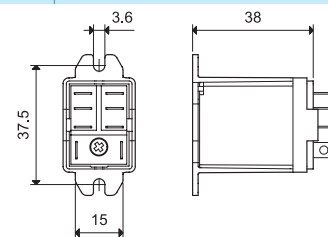

056.25 mit Relais



056.26



056.26 mit Relais

**Adapter zur rückseitigen Chassisbefestigung für 55.32, 55.33, 55.34**

056.26

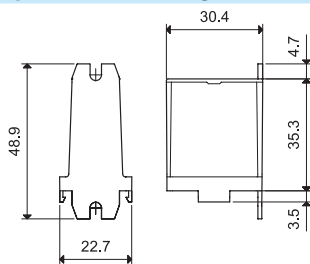

056.26

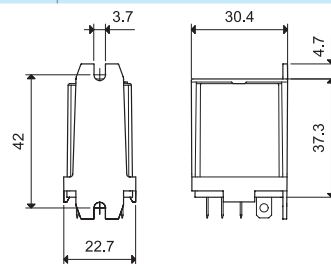

056.26 mit Relais



056.27



056.27 mit Relais

**Adapter zur Befestigung auf 35 mm Schiene für 55.32, 55.33, 55.34**

056.27

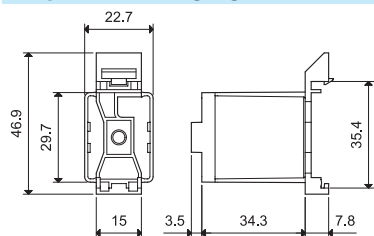

056.27

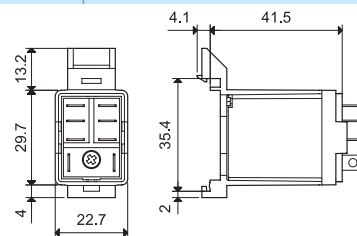

056.27 mit Relais



**94.P4**  
Siehe Seite 10



Modul	Fassung	Relais	Beschreibung	Befestigung	Zubehör
99.02	94.P3	55.33	<b>Fassung mit Push-In - Klemmen</b> - Für das zeitsparende Anschließen	Aufrastbar auf Tragschiene DIN EN 60715 TH35 oder Schraubbefestigung	- Anzeige- und EMV-Entstörmodule - Zeitmodule - Kammbücke - Variclip, Halte- und Demontagebügel (Kunststoff)
	94.P4	55.32 55.34			

**94.04**  
Siehe Seite 12



Modul	Fassung	Relais	Beschreibung	Befestigung	Zubehör
99.02	94.02	55.32	<b>Fassung mit Schraubklemmen</b> (Käfigklemme)	Aufrastbar auf Tragschiene DIN EN 60715 TH35 oder Schraubbefestigung	- Anzeige- und EMV-Entstörmodule - Zeitmodule - Kammbücke - Variclip, Halte- und Demontagebügel (Kunststoff)
	94.03	55.33			
	94.04	55.32 55.34			

**94.54**  
Siehe Seite 13



Modul	Fassung	Relais	Beschreibung	Befestigung	Zubehör
99.02	94.54	55.32 55.34	<b>Fassung mit Zugfederklemmen</b> - Für das zeitsparende Anschließen	Aufrastbar auf Tragschiene DIN EN 60715 TH35 oder Schraubbefestigung	- Anzeige- und EMV-Entstörmodule - Zeitmodule - Kammbücke - Variclip, Halte- und Demontagebügel (Kunststoff)

**94.84.2**  
Siehe Seite 14



Modul	Fassung	Relais	Beschreibung	Befestigung	Zubehör
99.80	94.84.2	55.32 55.34	<b>Fassung mit Schraubklemmen</b> (Käfigklemme)	Aufrastbar auf Tragschiene DIN EN 60715 TH35 oder Schraubbefestigung	- Anzeige- und EMV-Entstörmodule - Kammbücke - Variclip, Halte- und Demontagebügel (Kunststoff)

**94.94.3**  
Siehe Seite 15



Modul	Fassung	Relais	Beschreibung	Befestigung	Zubehör
99.80	94.92.3	55.32	<b>Fassung mit Schraubklemmen</b> (Käfigklemme)	Aufrastbar auf Tragschiene DIN EN 60715 TH35 oder Schraubbefestigung	- Anzeige- und EMV-Entstörmodule - Kammbücke - Variclip, Halte- und Demontagebügel (Kunststoff)
	94.94.3	55.32 55.34			

**94.74**  
Siehe Seite 16



Modul	Fassung	Relais	Beschreibung	Befestigung	Zubehör
99.01	94.72	55.32	<b>Fassung mit Schraubklemmen</b> Fassung 94.82: - 23 mm breit	Aufrastbar auf Tragschiene DIN EN 60715 TH35 oder Schraubbefestigung	- Anzeige- und EMV-Entstörmodule - Variclip, Halte- und Demontagebügel (Kunststoff)
	94.73	55.33			
	94.74	55.32 55.34			
	94.82	55.32			

**94.14**  
Siehe Seite 17



Modul	Fassung	Relais	Beschreibung	Befestigung	Zubehör
—	94.12	55.32	<b>Printfassung</b>	Löten auf Leiterplatten	- Haltebügel (Metall)
—	94.13	55.33			
—	94.14	55.32 55.34			

**94.22**  
Siehe Seite 17



Modul	Fassung	Relais	Beschreibung	Befestigung	Zubehör
—	94.22	55.32	<b>Lötfassung</b>	Schnappbefestigung in 1 mm dicker Chassisplatte	- Haltebügel (Metall)
—	94.23	55.33			
—	94.24	55.32 55.34			

**94.34**  
Siehe Seite 17



Modul	Fassung	Relais	Beschreibung	Befestigung	Zubehör
—	94.32	55.32	<b>Lötfassung</b>	M3-Schraubbefestigung in Chassisplatte	- Haltebügel (Metall)
—	94.33	55.33			
—	94.34	55.32 55.34			

A

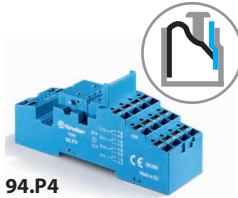

94.P4

Zulassungen  
(Details auf Anfrage):



Zulassung für die Kombination aus Fassung und Relais bei einigen Ausführungen



094.91.3

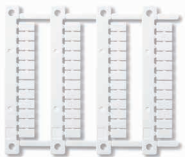

060.48

<b>Fassung mit Push-in - Klemmen</b> mit integrierter Schnappbefestigung für Tragschiene 35 mm (EN 60715)		<b>94.P3 Blau</b>	<b>94.P4 Blau</b>
Relaistyp		55.33	55.32, 55.34
<b>Zubehör</b>			
Haltebügel (Metall)			094.71
"Variclip" Halte- und Demontagebügel (Kunststoff)			094.91.3
6-polige Kammbücke zum Verbinden der A1/A2-Klemmen			094.56
Bezeichnungsschild für Fassung, weiß, (15 x 9)mm, (im Beipack zu jeder Fassung ist 1 Stück enthalten)			095.00.4
2-polige Kammbücke			094.52.1
2-polige Kammbücke			097.52
Bezeichnungsschild-Halter			097.00
Anzeige- und EMV-Entstörmodule			99.02
Zeitmodule			86.30
Bezeichnungsschild-Matte für Halte- und Demontagebügel 094.91.3 und für Bezeichnungsschild-Halter 097.00, 48 Schilder (6 x 12)mm, für CEMBRE Thermotransfer-Drucker			060.48
<b>Allgemeine Angaben</b>			
Strombahnbelastbarkeit		10 A - 250 V	
Spannungsfestigkeit		kV AC 2	
Schutzart		IP 20	
Umgebungstemperatur		°C -40...+70	
Abisolierlänge		mm 8	
Min. Anschlussquerschnitt für Fassungen 94.P3 und 94.P4		eindrätig	mehrdrätig
		mm <sup>2</sup> 0.5	0.5
Max. Anschlussquerschnitt für Fassungen 94.P3 und 94.P4		AWG 21	21
		eindrätig	mehrdrätig
		mm <sup>2</sup> 2 x 1.5 / 1 x 2.5	2 x 1.5 / 1 x 2.5
		AWG 2 x 16 / 1 x 14	2 x 16 / 1 x 14

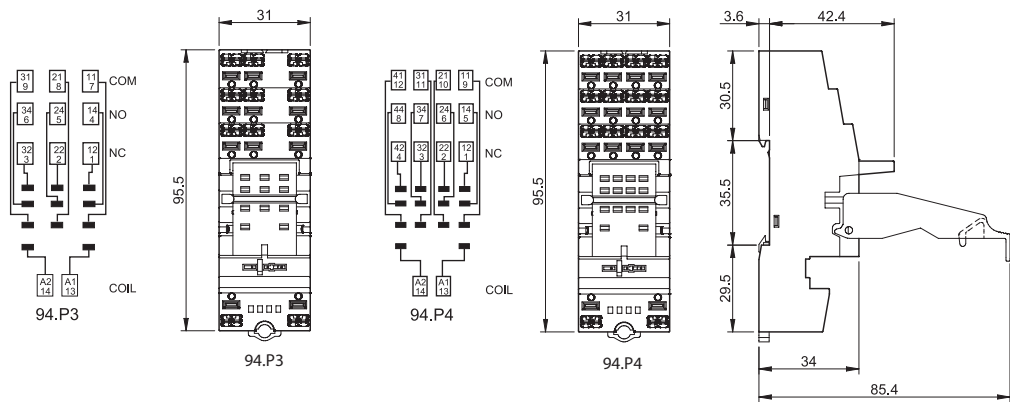

094.56

<b>6-polige Kammbücke</b> für Fassungen 94.P3 und 94.P4	094.56 (Blau)
Bemessungswerte	10 A - 250 V

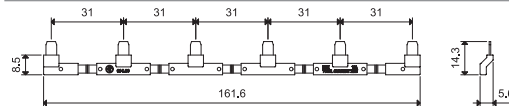

094.52.1

<b>2-polige Kammbücke</b> für Fassungen 94.P3 und 94.P4	094.52.1
Bemessungswerte	10 A - 250 V

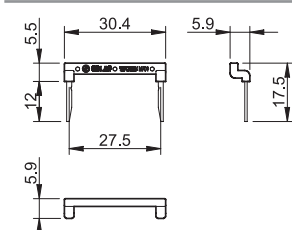



097.52

<b>2-polige Kambrücke</b> für Fassungen 94.P3 und 94.P4	097.52
Bemessungswerte	10 A - 250 V

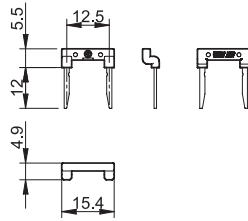

097.00

<b>Bezeichnungsschild-Halter</b> für Fassungen 94.P3 und 94.P4	097.00
--	--------

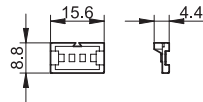

86.30

<b>Zeitmodule Typ 86.30</b>		
Ansprechverzögerung, Einschaltwischer (0.05 s...100 h)	(12...24)V AC/DC	86.30.0.024.0000

Zulassungen (Details auf Anfrage):



99.02

Zulassungen  
(Details auf Anfrage):

\* Bei DC-Anwendung  
ist der + (plus) auf die  
Klemme A1 zu legen.  
Nicht-Standardmodule  
mit + an A2 auf  
Anfrage.

<b>Anzeige- und EMV-Entstörmodule Serie 99.02</b> für Fassungen 94.P3 und 94.P4		
---	--	--

		<b>Grau</b>
Freilaufdiode (+ an Klemme A1) Standardpolarität	(6...220)V DC	99.02.3.000.00
LED ohne EMV-Schutz*	(6...24)V DC/AC	99.02.0.024.59
LED ohne EMV-Schutz*	(28...60)V DC/AC	99.02.0.060.59
LED ohne EMV-Schutz*	(110...240)V DC/AC	99.02.0.230.59
LED + Freilaufdiode (+ an Klemme A1)	(6...24)V DC	99.02.9.024.99
LED + Freilaufdiode (+ an Klemme A1)	(28...60)V DC	99.02.9.060.99
LED + Freilaufdiode (+ an Klemme A1)	(110...220)V DC	99.02.9.220.99
LED Anzeige + Varistor*	(6...24)V DC/AC	99.02.0.024.98
LED Anzeige + Varistor*	(28...60)V DC/AC	99.02.0.060.98
LED Anzeige + Varistor*	(110...240)V DC/AC	99.02.0.230.98
RC-Modul	(6...24)V DC/AC	99.02.0.024.09
RC-Modul	(28...60)V DC/AC	99.02.0.060.09
RC-Modul	(110...240)V DC/AC	99.02.0.230.09
Ableitwiderstand	(110...240)V AC	99.02.8.230.07

A



94.04

Zulassungen (Details auf Anfrage):



Zulassung für die Kombination aus Fassung und Relais bei einigen Ausführungen



094.91.3

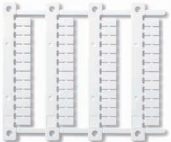

060.48

<b>Schraubfassung</b> mit integrierter Schnappbefestigung für Tragschiene 35 mm (EN 60715)	<b>94.02 Blau</b>	<b>94.02.0 Schwarz</b>	<b>94.03 Blau</b>	<b>94.03.0 Schwarz</b>	<b>94.04 Blau</b>	<b>94.04.0 Schwarz</b>
Relaistyp	55.32		55.33		55.32, 55.34	
<b>Zubehör</b>						
Haltebügel (Metall)	094.71					
"Variclip" Halte- und Demontagebügel (Kunststoff)	094.91.3	094.91.30	094.91.3	094.91.30	094.91.3	094.91.30
Kammbrücke zum Verbinden der A1 oder A2 Klemmen von bis zu 6 Fassungen, max. Dauerstrom 10 A	094.06	094.06.0	094.06	094.06.0	094.06	094.06.0
Bezeichnungsschild für Fassung, weiß, (25 x 9)mm, (im Beipack zu jeder Fassung ist 1 Stück enthalten)	094.00.4					
Bezeichnungsschild-Halter	097.00					
Anzeige- und EMV-Entstörmodule	99.02					
Zeitmodule	86.30					
Bezeichnungsschild-Matte für Halte- und Demontagebügel 094.91.3 und für Bezeichnungsschild-Halter 097.00, 48 Schilder (6 x 12)mm, für CEMBRE ThermoTransfer-Drucker	060.48					
<b>Allgemeine Angaben</b>						
Strombahnbelastbarkeit	10 A - 250 V					
Spannungsfestigkeit	kV AC 2					
Schutzart	IP 20					
Umgebungstemperatur	°C -40...+70					
Drehmoment	Nm 0.5					
Abisolierlänge	mm 8					
Max. Anschlussquerschnitt für Fassungen 94.02/03/04	eindrätig			mehrdrätig		
	mm <sup>2</sup> 1 x 6 / 2 x 2.5			1 x 4 / 2 x 2.5		
	AWG 1 x 10 / 2 x 14			1 x 12 / 2 x 14		

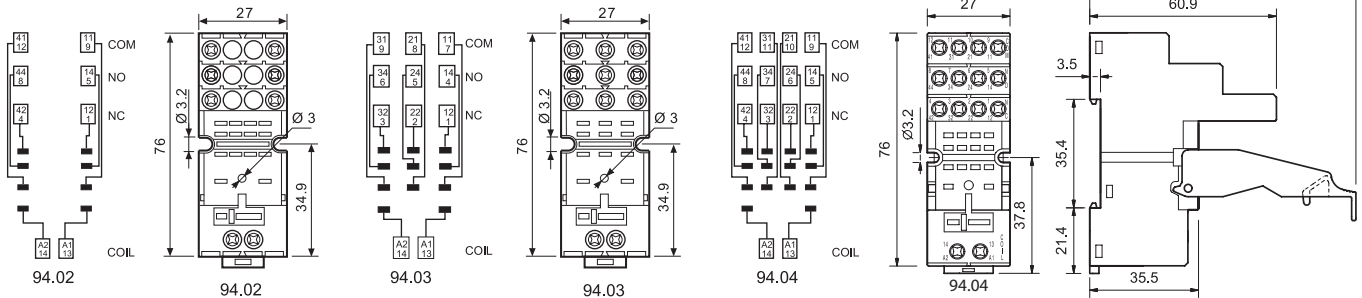

<b>Kammbrücke</b> , für Fassungen 94.02, 94.03 und 94.04	094.06 (Blau)	094.06.0 (Schwarz)
Bemessungswerte	10 A - 250 V	

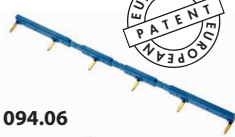

094.06

<b>Zeitmodule Typ 86.30</b>		
Ansprechverzögerung, Einschaltwischer (0.05 s...100 h)	(12...24)V AC/DC	86.30.0.024.0000

Zulassungen (Details auf Anfrage):

86.30



**Anzeige- und EMV-Entstörmodule Serie 99.02 für Fassungen 94.02, 94.03 und 94.04**

		<b>Grau</b>
Freilaufdiode (+ an Klemme A1) Standardpolarität	(6...220)V DC	99.02.3.000.00
LED ohne EMV-Schutz*	(6...24)V DC/AC	99.02.0.024.59
LED ohne EMV-Schutz*	(28...60)V DC/AC	99.02.0.060.59
LED ohne EMV-Schutz*	(110...240)V DC/AC	99.02.0.230.59
LED + Freilaufdiode (+ an Klemme A1)	(6...24)V DC	99.02.9.024.99
LED + Freilaufdiode (+ an Klemme A1)	(28...60)V DC	99.02.9.060.99
LED + Freilaufdiode (+ an Klemme A1)	(110...220)V DC	99.02.9.220.99
LED Anzeige + Varistor*	(6...24)V DC/AC	99.02.0.024.98
LED Anzeige + Varistor*	(28...60)V DC/AC	99.02.0.060.98
LED Anzeige + Varistor*	(110...240)V DC/AC	99.02.0.230.98
RC-Modul	(6...24)V DC/AC	99.02.0.024.09
RC-Modul	(28...60)V DC/AC	99.02.0.060.09
RC-Modul	(110...240)V DC/AC	99.02.0.230.09
Ableitwiderstand	(110...240)V AC	99.02.8.230.07

Zulassungen (Details auf Anfrage):



\* Bei DC-Anwendung ist der + (plus) auf die Klemme A1 zu legen. Nicht-Standardmodule mit + an A2 auf Anfrage.

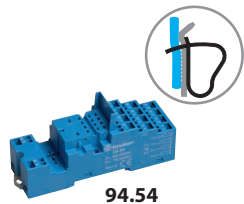

**94.54**

Zulassungen  
Details auf Anfrage):



**094.91.3**

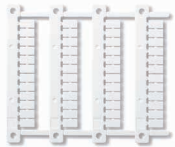

**060.48**

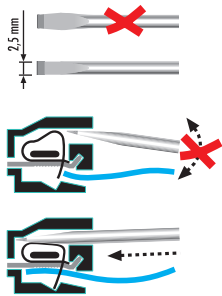

<b>Fassung mit Zugfederklemmen</b> , mit integrierter Schnappbefestigung für Tragschiene 35 mm (EN 60715)		<b>94.54 (Blau)</b>	
Relaistyp		55.32, 55.34	
<b>Zubehör</b>			
Haltebügel (Metall)		094.71	
„Variclip“ Halte- und Demontagebügel (Kunststoff)		094.91.3	
Kammbrücke zum Verbinden der A1 und A2 Klemmen von bis zu 6 Fassungen		094.56	
Anzeige- und EMV-Entstörmodule und Zeitmodule		99.02, 86.30	
Bezeichnungsschild-Matte für Halte- und Demontagebügel 094.91.3, 48 Schilder (6 x 12)mm, für CEMBRE Thermotransfer-Drucker		060.48	
<b>Allgemeine Angaben</b>			
Strombahnbelastbarkeit		10 A - 250 V	
Spannungsfestigkeit	kV AC	2	
Schutzart		IP 20	
Umgebungstemperatur	°C	-25...+70	
Abisolierlänge	mm	10	
Max. Anschlussquerschnitt für Fassung 94.54	eindrätig	mehrdrätig	
	mm <sup>2</sup>	2 x (0.5...1.5)	2 x (0.5...1.5)
	AWG	2 x (21...14)	2 x (21...14)

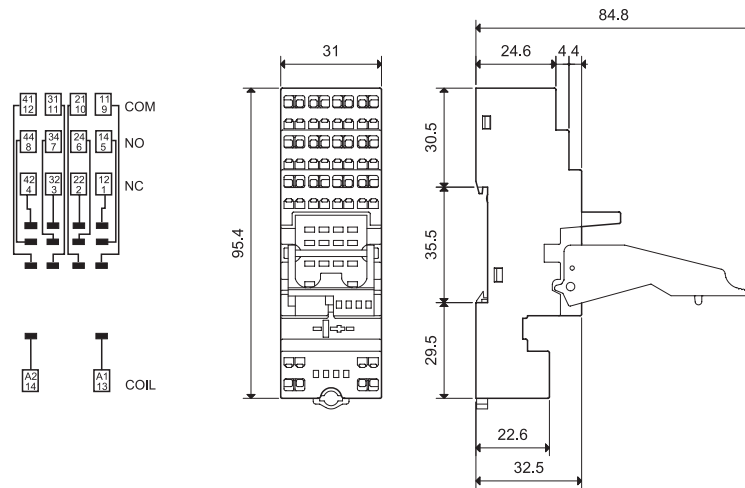

Fassung +  
Kammbrücke

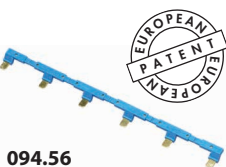

**094.56**

<b>Kammbrücke</b> , für A1 und A2 von bis zu 6 Fassungen 94.54	<b>094.56 (Blau)</b>
Bemessungswerte	10 A - 250 V

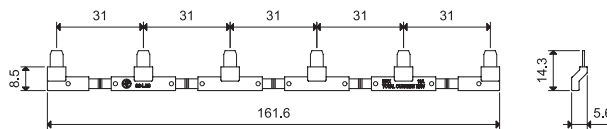

**86.30**

<b>Zeitmodule Typ 86.30</b>		
Ansprechverzögerung, Einschaltwischer (0.05 s...100 h)	(12...24)V AC/DC	86.30.0.024.0000

Zulassungen (Details auf Anfrage):



**99.02**

Zulassungen  
(Details auf Anfrage):



<b>Anzeige- und EMV-Entstörmodule Serie 99.02</b> für Fassung 94.54		<b>Grau</b>
Freilaufdiode (+ an Klemme A1) Standardpolarität	(6...220)V DC	99.02.3.000.00
LED ohne EMV-Schutz*	(6...24)V DC/AC	99.02.0.024.59
LED ohne EMV-Schutz*	(28...60)V DC/AC	99.02.0.060.59
LED ohne EMV-Schutz*	(110...240)V DC/AC	99.02.0.230.59
LED + Freilaufdiode (+ an Klemme A1)	(6...24)V DC	99.02.9.024.99
LED + Freilaufdiode (+ an Klemme A1)	(28...60)V DC	99.02.9.060.99
LED + Freilaufdiode (+ an Klemme A1)	(110...220)V DC	99.02.9.220.99
LED Anzeige + Varistor*	(6...24)V DC/AC	99.02.0.024.98
LED Anzeige + Varistor*	(28...60)V DC/AC	99.02.0.060.98
LED Anzeige + Varistor*	(110...240)V DC/AC	99.02.0.230.98
RC-Modul	(6...24)V DC/AC	99.02.0.024.09
RC-Modul	(28...60)V DC/AC	99.02.0.060.09
RC-Modul	(110...240)V DC/AC	99.02.0.230.09
Ableitwiderstand	(110...240)V AC	99.02.8.230.07

\* Bei DC-Anwendung ist der + (plus) auf die Klemme A1 zu legen. Nicht-Standardmodule mit + an A2 auf Anfrage.

A



94.84.2

Zulassungen  
(Details auf Anfrage):



094.91.3

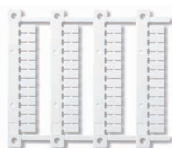

060.48

<b>Schraubfassung</b> mit integrierter Schnappbefestigung für Tragschiene 35 mm (EN 60715)		<b>94.84.2</b>	<b>94.84.20</b>
Relaistyp		Blau	Schwarz
Zubehör		55.32, 55.34	
Haltebügel (Metall)		094.71	
"Variclip" Halte- und Demontagebügel (Kunststoff)		094.91.3	094.91.30
Kammbrücke zum Verbinden der A1 oder A2 Klemmen von bis zu 6 Fassungen, max. Dauerstrom 10 A - 250 V		094.06	094.06.0
Bezeichnungsschild für Schraubfassung, weiß, (23 x 9)mm, (im Beipack zu jeder Fassung ist 1 Stück enthalten)		094.80.3	
Anzeige- und EMV-Entstörmodule		99.80	
Bezeichnungsschild-Matte für Halte- und Demontagebügel 094.91.3, 48 Schilder (6 x 12)mm, für CEMBRE Thermotransfer-Drucker		060.48	
<b>Allgemeine Angaben</b>			
Strombahnbelastbarkeit		10 A - 250 V	
Spannungsfestigkeit		kV AC	2
Schutzart		IP 20	
Umgebungstemperatur		°C -40...+70	
Drehmoment		Nm	0,5
Abisolierlänge		mm 7	
Max. Anschlussquerschnitt für Fassungen 94.84.2		eindrätig	
		mm <sup>2</sup>	1 x 6 / 2 x 2.5
		mehrdrätig	
		AWG	1 x 12 / 2 x 14

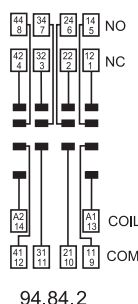

94.84.2

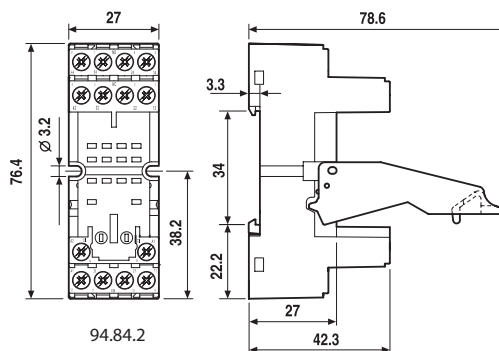

94.84.2

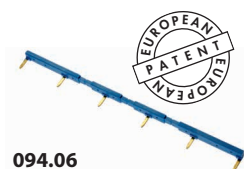

094.06



<b>Kammbrücke</b> , für Fassungen 94.84.2	094.06 (Blau)	094.06.0 (Schwarz)
Bemessungswerte	10 A - 250 V	

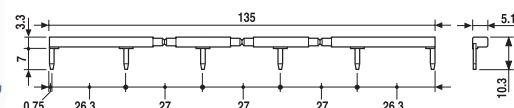

<b>Anzeige- und EMV-Entstörmodule Serie 99.80</b> für Fassungen 94.84.2		<b>Blau</b>	
		LED Farbe grün	LED Farbe rot
Freilaufdiode (+ an Klemme A1)	(6...220)V DC	99.80.3.000.00	
LED ohne EMV-Schutz*	(6...24)V DC/AC	99.80.0.024.59	
LED ohne EMV-Schutz*	(28...60)V DC/AC	99.80.0.060.59	
LED ohne EMV-Schutz*	(110...240)V DC/AC	99.80.0.230.59	
LED + Freilaufdiode (+ an Klemme A1)	(6...24)V DC	99.80.9.024.99	99.80.9.024.90
LED + Freilaufdiode (+ an Klemme A1)	(28...60)V DC	99.80.9.060.99	99.80.9.060.90
LED + Freilaufdiode (+ an Klemme A1)	(110...220)V DC	99.80.9.220.99	99.80.9.220.90
LED Anzeige + Varistor*	(6...24)V DC/AC	99.80.0.024.98	99.80.0.024.08
LED Anzeige + Varistor*	(28...60)V DC/AC	99.80.0.060.98	99.80.0.060.08
LED Anzeige + Varistor*	(110...240)V DC/AC	99.80.0.230.98	99.80.0.230.08
RC-Modul	(6...24)V DC/AC	99.80.0.024.09	
RC-Modul	(28...60)V DC/AC	99.80.0.060.09	
RC-Modul	(110...240)V DC/AC	99.80.0.230.09	
Ableitwiderstand	(110...240)V AC	99.80.8.230.07	



99.80

Zulassungen  
(Details auf Anfrage):



\* Bei DC-Anwendung ist der + (plus) auf die Klemme A1 zu legen. Nicht-Standardmodule mit + an A2 auf Anfrage.



94.94.3

Zulassungen  
(Details auf Anfrage):



094.91.3

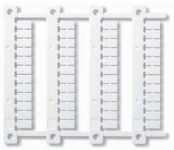

060.48

<b>Schraubfassung</b> mit integrierter Schnappbefestigung für Tragschiene 35 mm (EN 60715)	<b>94.92.3</b> <b>Blau</b>	<b>94.92.30</b> <b>Schwarz</b>	<b>94.94.3</b> <b>Blau</b>	<b>94.94.30</b> <b>Schwarz</b>
Relaistyp	55.32		55.32, 55.34	
<b>Zubehör</b>				
Haltebügel (Metall)	094.71			
Variclip® Halte- und Demontagebügel (Kunststoff)	094.91.3	094.91.30	094.91.3	094.91.30
Kammbrücke zum Verbinden der A1 oder A2 Klemmen von bis zu 6 Fassungen, max. Dauerstrom 10 A - 250 V	094.06	094.06.0	094.06	094.06.0
Bezeichnungsschild für Schraubfassung, weiß, (23 x 9)mm, (im Beipack zu jeder Fassung ist 1 Stück enthalten)				094.80.3
Anzeige- und EMV-Entstörmodule				99.80
Bezeichnungsschild-Matte für Halte- und Demontagebügel 094.91.3, 48 Schilder (6 x 12)mm für CEMBRE Thermotransfer-Drucker				060.48
<b>Allgemeine Angaben</b>				
Strombahnbelastbarkeit	10 A - 250 V			
Spannungsfestigkeit	kV AC	2		
Schutzart	IP 20			
Umgebungstemperatur	°C	-25...+70		
Drehmoment	Nm	0.5		
Abisolierlänge	mm	8		
Max. Anschlussquerschnitt für Fassungen 94.92.3 und 94.94.3		eindrähtig	mehrdrähtig	
	mm <sup>2</sup>	1 x 6 / 2 x 2.5	1 x 4 / 2 x 2.5	
	AWG	1 x 10 / 2 x 14	1 x 12 / 2 x 14	

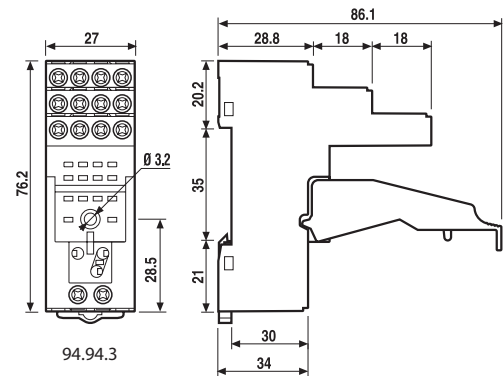
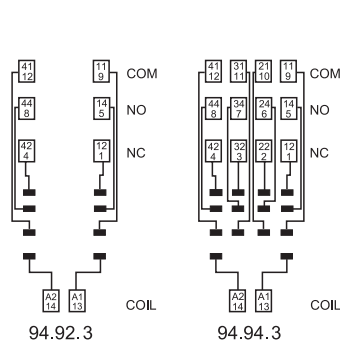

094.06



<b>Kammbrücke</b> , für Fassungen 94.92.3 und 94.94.3	094.06 (Blau)	094.06.0 (Schwarz)
Bemessungswerte	10 A - 250 V	

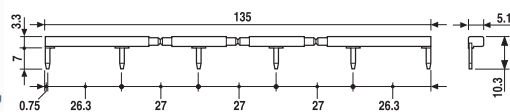

99.80

Zulassungen  
(Details auf Anfrage):



\* Bei DC-Anwendung ist der + (plus) auf die Klemme A1 zu legen. Nicht-Standardmodule mit + an A2 auf Anfrage.

		Blau	
		LED Farbe grün	LED Farbe rot
Freilaufdiode (+ an Klemme A1)	(6...220)V DC	99.80.3.000.00	
LED ohne EMV-Schutz*	(6...24)V DC/AC	99.80.0.024.59	
LED ohne EMV-Schutz*	(28...60)V DC/AC	99.80.0.060.59	
LED ohne EMV-Schutz*	(110...240)V DC/AC	99.80.0.230.59	
LED + Freilaufdiode (+ an Klemme A1)	(6...24)V DC	99.80.9.024.99	99.80.9.024.90
LED + Freilaufdiode (+ an Klemme A1)	(28...60)V DC	99.80.9.060.99	99.80.9.060.90
LED + Freilaufdiode (+ an Klemme A1)	(110...220)V DC	99.80.9.220.99	99.80.9.220.90
LED Anzeige + Varistor*	(6...24)V DC/AC	99.80.0.024.98	99.80.0.024.08
LED Anzeige + Varistor*	(28...60)V DC/AC	99.80.0.060.98	99.80.0.060.08
LED Anzeige + Varistor*	(110...240)V DC/AC	99.80.0.230.98	99.80.0.230.08
RC-Modul	(6...24)V DC/AC	99.80.0.024.09	
RC-Modul	(28...60)V DC/AC	99.80.0.060.09	
RC-Modul	(110...240)V DC/AC	99.80.0.230.09	
Ableitwiderstand	(110...240)V AC	99.80.8.230.07	

A



94.74

Zulassungen  
(Details auf Anfrage):



94.82

Zulassungen  
(Details auf Anfrage):



<b>Schraubfassung</b> mit integrierter Schnappbefestigung für Tragschiene 35 mm (EN 60715)	<b>94.72</b> <b>Blau</b>	<b>94.72.0</b> <b>Schwarz</b>	<b>94.73</b> <b>Blau</b>	<b>94.73.0</b> <b>Schwarz</b>	<b>94.74</b> <b>Blau</b>	<b>94.74.0</b> <b>Schwarz</b>
Relaistyp	55.32		55.33		55.32, 55.34	
<b>Zubehör</b>						
Haltebügel (Metall)				094.71		
Anzeige- und EMV-Entstörmodule				99.01		
<b>Schraubfassung, nur 23 mm breit</b> mit integrierter Schnappbefestigung für Tragschiene 35 mm (EN 60715)	<b>94.82 (Blau)</b>		<b>94.82.0 (Schwarz)</b>			
Relaistyp	55.32		55.32			
<b>Zubehör</b>						
Haltebügel (Metall)				094.71		
Anzeige- und EMV-Entstörmodule				99.01		
<b>Allgemeine Angaben</b>						
Strombahnbelastbarkeit	10 A - 250 V					
Spannungsfestigkeit	kV AC	2				
Schutzart	IP 20					
Umgebungstemperatur	°C	-40...+70				
Drehmoment	Nm	0.5				
Abisolierlänge	mm	8 (94.72/73/74)		9 (94.82)		
Max. Anschlussquerschnitt für Fassungen 94.72, 94.73, 94.74 und 94.82	eindrätig			mehrdrätig		
	mm <sup>2</sup>	1 x 2.5 / 2 x 1.5		1 x 2.5 / 2 x 1.5		
AWG	1 x 14 / 2 x 16		1 x 14 / 2 x 16			

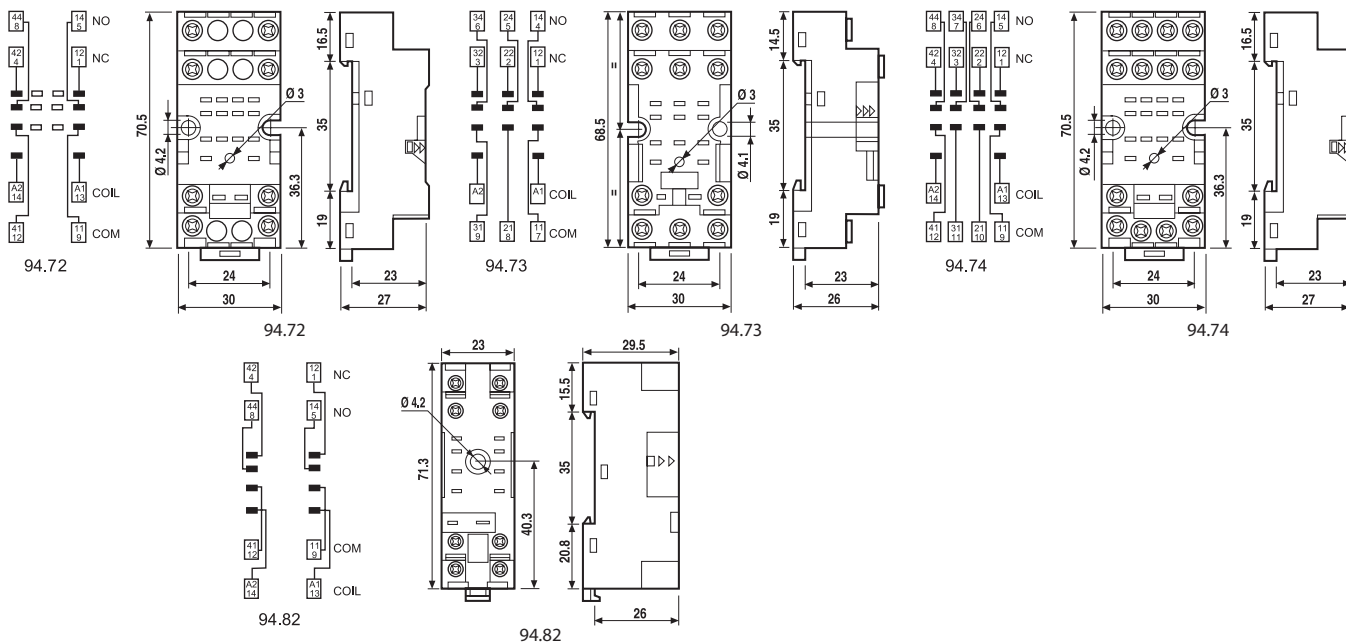

99.01

Zulassungen  
(Details auf Anfrage):



\* bei DC-Anwendung ist der + (plus) auf die Klemme A1 zu legen.  
\*\* bei DC-Anwendung ist der + (plus) auf die Klemme A2 zu legen.

		Anzeige- und EMV-Entstörmodule Serie 99.01 für Fassungen 94.72, 94.73, 94.74 und 94.82	
		Blau	
		LED Farbe grün	LED Farbe rot
Freilaufdiode (+ an Klemme A1)	(6...220)V DC	99.01.3.000.00	
Freilaufdiode (+ an Klemme A2 nicht Standardpolarität)	(6...220)V DC	99.01.3.000.00	
LED ohne EMV-Schutz*	(6...24)V DC/AC	99.01.0.024.59	
LED ohne EMV-Schutz*	(28...60)V DC/AC	99.01.0.060.59	
LED ohne EMV-Schutz*	(110...240)V DC/AC	99.01.0.230.59	
LED + Freilaufdiode (+ an Klemme A1)	(6...24)V DC	99.01.9.024.99	99.01.9.024.90
LED + Freilaufdiode (+ an Klemme A1)	(28...60)V DC	99.01.9.060.99	99.01.9.060.90
LED + Freilaufdiode (+ an Klemme A1)	(110...220)V DC	99.01.9.220.99	99.01.9.220.90
LED + Freilaufdiode (+ an Klemme A2 nicht Standardpolarität)**	(6...24)V DC	99.01.9.024.99	
LED + Freilaufdiode (+ an Klemme A2 nicht Standardpolarität)**	(28...60)V DC	99.01.9.060.99	
LED + Freilaufdiode (+ an Klemme A2 nicht Standardpolarität)**	(110...220)V DC	99.01.9.220.99	
LED Anzeige + Varistor*	(6...24)V DC/AC	99.01.0.024.98	99.01.0.024.08
LED Anzeige + Varistor*	(28...60)V DC/AC	99.01.0.060.98	99.01.0.060.08
LED Anzeige + Varistor*	(110...240)V DC/AC	99.01.0.230.98	99.01.0.230.08
RC-Modul	(6...24)V DC/AC	99.01.0.024.09	
RC-Modul	(28...60)V DC/AC	99.01.0.060.09	
RC-Modul	(110...240)V DC/AC	99.01.0.230.09	
Ableitwiderstand	(110...240)V AC	99.01.8.230.07	





**94.14**

Zulassungen  
(Details auf Anfrage):



Printfassung	94.12	94.12.0	94.13	94.13.0	94.14	94.14.0
	Blau	Schwarz	Blau	Schwarz	Blau	Schwarz
Relaistyp	55.32		55.33		55.32, 55.34	
<b>Zubehör</b>	Haltebügel (Metall)					
	094.51					
<b>Allgemeine Angaben</b>	Strombahnbelastbarkeit					
	10 A - 250 V					
Spannungsfestigkeit	kV AC		2			
Umgebungstemperatur	°C -40...+70					

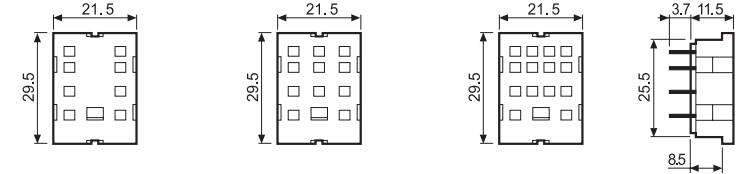

Ansicht auf die Anschlüsse

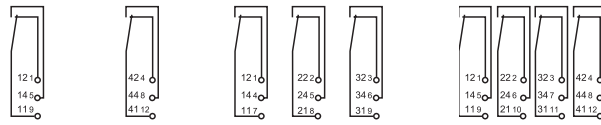
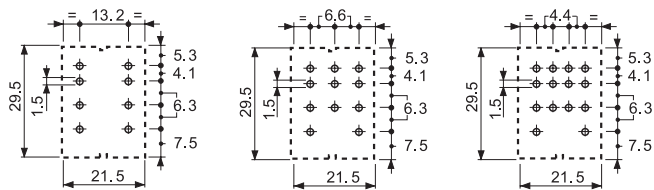

94.12

94.13

94.14



**94.22**

Zulassungen  
(Details auf Anfrage):



Lötfassung für Chassis-Schnappbefestigung (Chassisdicke 1 mm)	94.22	94.22.0	94.23	94.23.0	94.24	94.24.0
	Blau	Schwarz	Blau	Schwarz	Blau	Schwarz
Relaistyp	55.32		55.33		55.32, 55.34	
<b>Zubehör</b>	Haltebügel (Metall)					
	094.51					
<b>Allgemeine Angaben</b>	Strombahnbelastbarkeit					
	10 A - 250 V					
Spannungsfestigkeit	kV AC		2			
Umgebungstemperatur	°C -40...+70					

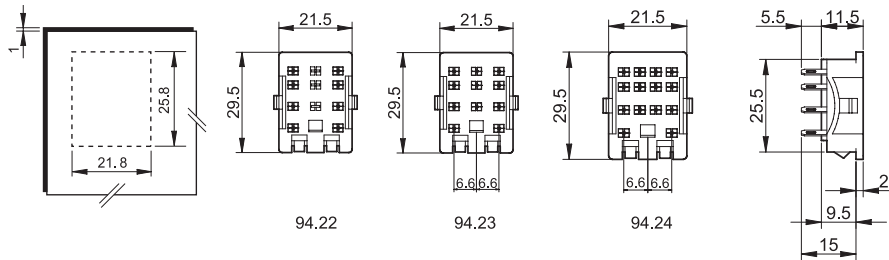

94.22

94.23

94.24



**94.34**

Zulassungen  
(Details auf Anfrage):



Lötfassung für Chassis-Schraubbefestigung M3	94.32	94.32.0	94.33	94.33.0	94.34	94.34.0
	Blau	Schwarz	Blau	Schwarz	Blau	Schwarz
Relaistyp	55.32		55.33		55.32, 55.34	
<b>Zubehör</b>	Haltebügel (Metall)					
	094.51					
<b>Allgemeine Angaben</b>	Strombahnbelastbarkeit					
	10 A - 250 V					
Spannungsfestigkeit	kV AC		2			
Umgebungstemperatur	°C -40...+70					

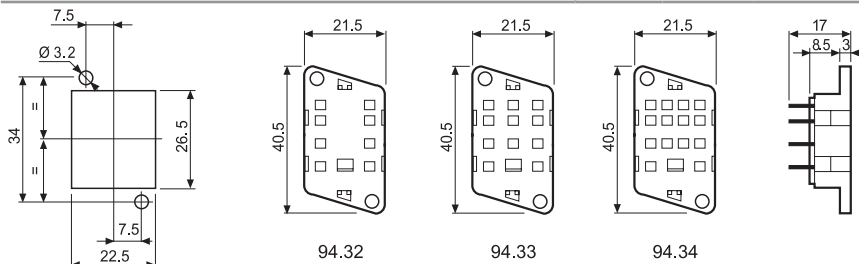

94.32

94.33

94.34

