



# Zeitmodule

SERIE  
**86**



Keramik-  
verarbeitungs-  
maschinen



Papierverarbeitungs-  
maschinen



Druckmaschinen



Verpackungs-  
maschinen



Holzverarbeitungs-  
maschinen



Verarbeitungsmaschinen  
für flüssige  
Lebensmittel



Textilmaschinen

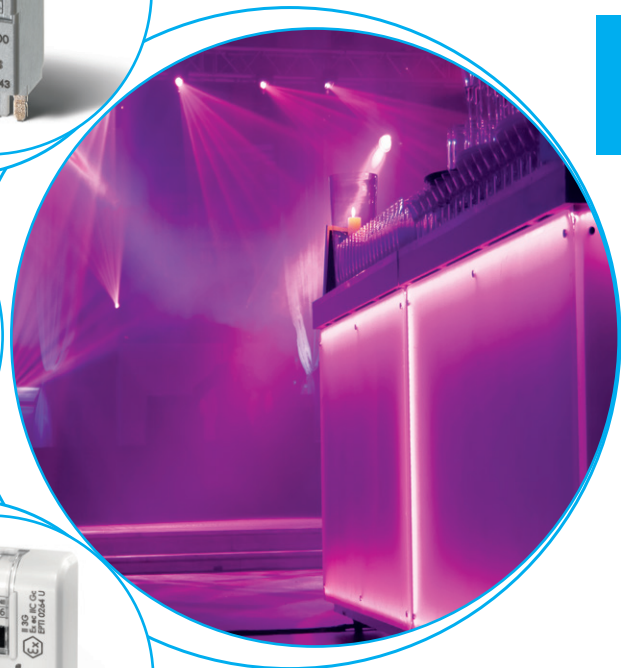
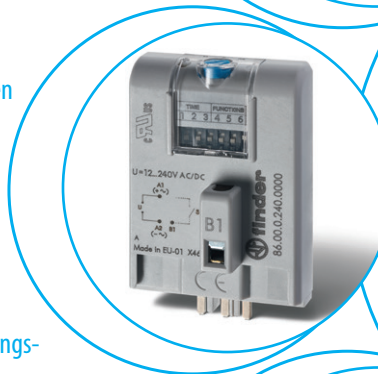



**Zeitmodul zum Aufrüsten eines Schaltrelais mit Fassung in ein Zeitrelais**

**Typ 86.00 - Multifunktions: 8 Ablauffunktionen**  
- Multispannung (12...240)V AC/DC

**Typ 86.30 - 2 Zeitfunktionen: Ansprechverzögerung und Einschaltwischer**  
- Multispannung (12...24)V AC/DC

- Multizeitbereich: bis zu 7 Bereiche, 0,05 s...100 h
- LED-Statusanzeige
- Als ATEX-Ausführung erhältlich:  
Typ 86.00.0.240.0073\* oder 86.30.0.024.0073\*

**86.00**



- Multizeitfunktionen
- Multispannungsbereich (12...240)V AC/DC
- Steckbar in die Fassungen 90.02, 90.03, 92.03 und 96.04

**86.30**



- 2 Zeitfunktionen
- (12...24)V AC/DC
- Steckbar in die Fassungen 90.02, 90.03, 92.03, 94.P3, 94.P4, 94.02, 94.03, 94.04, 95.P3, 95.P5, 95.03, 95.05, 96.02, 96.04, 97.P1, 97.P2, 97.01 und 97.02

- AI:** Ansprechverzögerung  
**DI:** Einschaltwischer  
**SW:** Symmetrischer Blinkgeber (impulsbeginnend)  
**BE:** Rückfallverzögerung über Startkontakt  
**CE:** Ansprech-Rückfallverzögerung über Startkontakt  
**DE:** Einschaltwischer über Startkontakt  
**EE:** Ausschaltwischer über öffnenden Startkontakt  
**FE:** Einschalt-/Ausschaltwischer über Startkontakt und öffnenden Startkontakt

- AI:** Ansprechverzögerung  
**DI:** Einschaltwischer

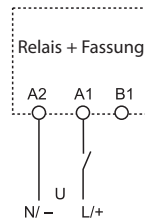

Ansteuerung über Startkontakt in der Zuleitung zu A1

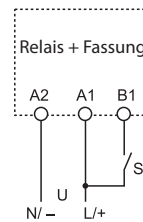

Ansteuerung über Startkontakt in der Zuleitung zu B1

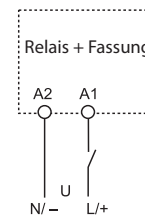

Ansteuerung über Startkontakt in der Zuleitung zu A1

\* Weitere Daten - ATEX-Ausführungen, siehe Tabelle, Seite 2  
Abmessungen siehe Seite 3

**Kontakte\***

Anzahl der Kontakte	
Max. Dauerstrom/max. Einschaltstrom	A
Nennspannung/max. Schaltspannung	V AC
Max. Schaltleistung AC1	VA
Max. Schaltleistung AC15 (230 V AC)	VA
1-Phasenmotorlast, AC3 - Betrieb (230 V AC)	kW
Max. Schaltstrom DC1: 30/110/220 V	A
Min. Schaltlast	mW (V/mA)
Kontaktmaterial Standard	

Siehe Relais-Serie 56, 60 und 62  
Anmerkung: Nicht verwendbar mit Relaisstyp 62.3x.x012.x300 oder/x600 (Spulenstrom bei 12 V und 3 mm Kontaktöffnung ist zu hoch)

Siehe Relais-Serie 40, 44, 46, 55, 56, 60 und 62

**Versorgung\***

Lieferbare	V AC (50/60 Hz)
Nennspannungen (U <sub>N</sub> )	V DC
Bemessungsleistung AC/DC	W
Arbeitsbereich	V AC (50/60 Hz)
	DC

12...240

12...24

12...240

12...24

1.2

0.15

10.2...265

9.6...33.6

10.2...265

9.6...33.6

**Allgemeine Daten**

Zeitbereich		(0.05...1)s, (0.5...10)s, (5...100)s, (0.5...10)min, (5...100)min, (0.5...10)h, (5...100)h
Wiederholpräzision	%	± 1
Wiederbereitschaftsdauer	ms	≤ 50
Minimale Impulsdauer	ms	50
Einstellgenauigkeit (vom Endwert)	%	± 5
Elektrische Lebensdauer AC1	Schaltspiele	Siehe Relais-Serie 56, 60 und 62
Umgebungstemperatur	°C	-20...+50
Schutzart		IP 20

**Zulassungen** (Details auf Anfrage)



## Bestellbezeichnung

Beispiel: Zeitmodul Typ 86.00, Multizeitbereiche, Multifunktion, Betriebsspannung (12...240)V AC/DC.

8 6 . 0 0 . 0 . 2 4 0 . 0 0 0 0

**Serie** \_\_\_\_\_  
**Typ** \_\_\_\_\_  
 0 = Multifunktion (AI, DI, SW, BE, CE, DE, EE, FE)  
 3 = Bi-Funktion (AI, DI)

**Anzahl der Kontakte** \_\_\_\_\_  
 Wie Relais-Serien 40, 44, 46, 55, 56, 60 und 62.  
 Die Anzahl der Kontakte ist der folgenden Tabelle in Abhängigkeit von der gewählten Relais/Fassungskombination zu entnehmen.

**Betriebsnennspannung**  
 024 = (12...24)V AC/DC  
 (Typ 86.30.0.024.0000)  
 240 = (12...48) V AC/DC  
 (Typ 86.00.0.240.0073)  
 240 = (12...240)V AC/DC  
 (Typ 86.00.0.240.0000)

**Spannungsart**  
 0 = AC (50/60 Hz)/DC

## Kombinationsmöglichkeit

Anzahl der Kontakte	Relaistyp	Fassung	Zeitmodul
1	40.31	95.P3/95.03	86.30
1	40.61	95.P5/95.05	86.30
1	46.61	97.P1/97.01	86.30
2	40.52/44.52/44.62	95.P5/95.05	86.30
2	46.52	97.P2/97.02	86.30
2	55.32	94.P4/94.02	86.30
2	56.32	96.02	86.30
2	60.12	90.02	86.00/86.30
2	62.32	92.03	86.00/86.30
3	55.33	94.P3/94.03	86.30
3	60.13	90.03	86.00/86.30
3	62.33	92.03	86.00/86.30
4	55.34	94.P4/94.04	86.30
4	56.34	96.04	86.00/86.30

## Weitere Daten - Zeitmodule in ATEX-Ausführung

Bestellbezeichnungen	Nennspannungen	Arbeitsbereich	Umgebungstemperatur
86.00.0.240.0073	12-48 V AC/DC	10.2...60 V AC/DC	-20...+50°C
86.30.0.024.0073	12-24 V AC/DC	9.6...33.6 V AC/DC	-20...+50°C

## Kennzeichnung - ATEX-Ausführung - ATEX, II 3G Ex ec IIC Gc

<b>KENNZEICHNUNG</b>	
	Explosionsschutzkennzeichen
<b>II</b>	Gerätegruppe (außer Bergbau)
<b>3</b>	Kategorie 3: Normalmaß an Sicherheit
<b>GAS</b>	<b>G</b> Für Bereiche mit explosionsfähiger Gasatmosphäre (Gase, Nebel oder Dämpfe)
	<b>Ex ec</b> Erhöhte Sicherheit
	<b>IIC</b> Gasgruppe nach EN 60079-0, Abschnitt 4.2
	<b>Gc</b> Geräteschutzniveau nach EN 60079-0, Abschnitt 3.26.5
-20 °C ≤ Ta ≤ +50 °C Umgebungstemperatur	
<b>EPTI 17 ATEX 0264 U</b> EPTI: Zertifizierende Stelle des CE-Zertifikates 17: Ausstellungsjahr der Bescheinigung 0264: Zertifikatsnummer	
<b>U: Ex-Bauteil</b>	

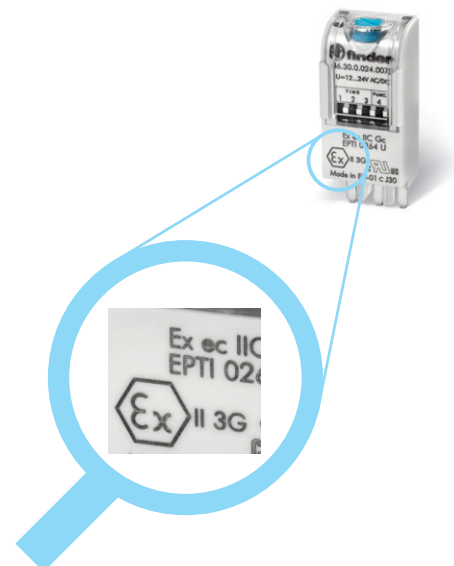

## Allgemeine Angaben

EMV - Störfestigkeit				
Art der Prüfung		Vorschrift	86.00	86.30
ESD - Entladung	- über die Anschlüsse	EN 61000-4-2	4 kV	nicht gemessen
	- durch die Luft	EN 61000-4-2	8 kV	8 kV
Elektromagnetisches HF-Feld (80 ÷ 1000)MHz		EN 61000-4-3	10 V/m	10 V/m
Burst (5-50 ns, 5 kHz) an A1 - A2		EN 61000-4-4	4 kV	2 kV
Surges (1.2/50 µs) an A1 - A2	- gemeinsam (common mode)	EN 61000-4-5	4 kV	2 kV
	- gegeneinander (differential mode)	EN 61000-4-5	4 kV	1 kV
Leitungsgeführtes elektromagnetisches HF-Signal (0.15 ÷ 80)MHz an A1 - A2		EN 61000-4-6	10 V	10 V
EMV - Emission, elektromagnetische Felder		EN55022	Klasse B	Klasse B
Weitere Daten		86.00	86.30	
Stromaufnahme am Steuereingang (B1)		mA	1	—
Wärmeabgabe an die Umgebung	- ohne Kontaktstrom	W	0.1 (12 V) - 1 (230 V)	0.2
	- bei Dauerstrom		Siehe Relais-Serie 56, 60 und 62	Siehe Relais-Serie 40, 44, 46, 55, 56, 60 und 62

## Zeitbereiche

Wählbar an den  
DIP-Schaltern 1, 2  
und 3

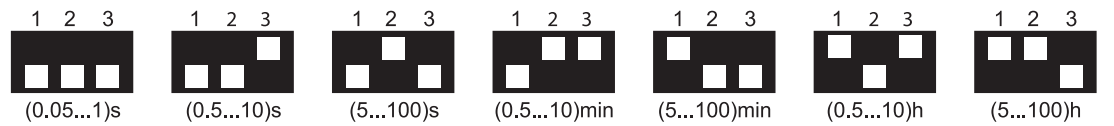

Achtung: Ein Wechsel der Funktion oder des Zeitbereiches unter Betriebsspannung führt zur Fehlfunktion. Vor dem Umschalten der Funktion oder des Zeitbereiches ist die Versorgungsspannung abzuschalten. Um die minimale Zeit von 0.05 s zu erzielen, sind die Zeitfunktionen "Start in der Zuleitung zu B1" zu wählen und die je Relais-typ unterschiedlichen Ansprech- und Rückfallzeiten zu berücksichtigen.

## Abmessungen

Typ 86.00

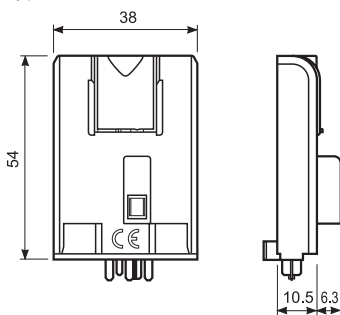

Typ 86.30

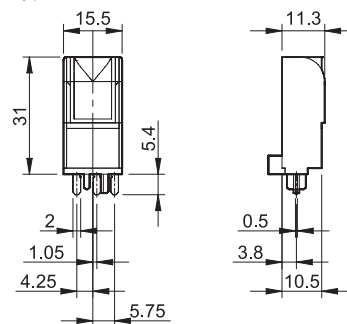

**Funktion**

LED-Anzeige Typ 86.00	LED-Anzeige Typ 86.30	Betriebsspannung	Ausgangsrelais
		liegt nicht an	in Ruhestellung
		liegt an	in Ruhestellung
		liegt an	in Ruhestellung (Zeit läuft)
		liegt an	in Arbeitsstellung

**Anschlussbilder**

**Typ 86.00** (Funktion wählbar an den DIP-Schaltern 4, 5 und 6)

U = Betriebsspannung

S = Startkontakt

= Schaltzustand des Schließers

Start in der Zuleitung zu A1

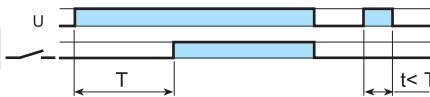
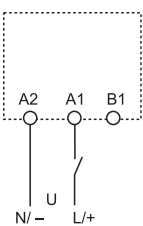

**(AI) Ansprechverzögerung**

Der Start erfolgt durch Anlegen der Betriebsspannung (U) an A1 und A2. Nach Ablauf der einstellbaren Verzögerungszeit schaltet das Relais in die Arbeitsstellung.

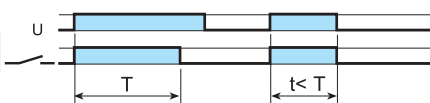

**(DI) Einschaltwischer**

Der Start erfolgt durch Anlegen der Betriebsspannung (U) an A1 und A2. Das Relais schaltet sofort in die Arbeitsstellung. Nach Ablauf der einstellbaren Wischzeit schaltet das Relais in die Ruhestellung.

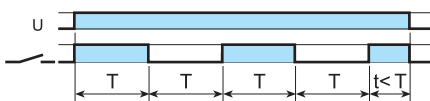

**(SW) Symmetrischer Blinkgeber (impulsbeginnend)**

Beim Anlegen der Betriebsspannung (U) an A1 und A2 schaltet das Relais in die Arbeitsstellung. Nach Ablauf der Impulszeit schaltet das Relais in die Ruhestellung, um danach wieder in die Arbeitsstellung zu gehen (Impulszeit = Pausenzeit).

Start in der Zuleitung zu B1

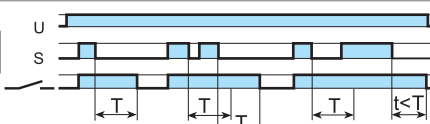
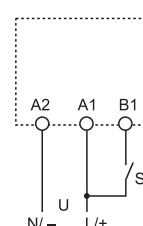

**(BE) Rückfallverzögerung über Startkontakt**

Die Betriebsspannung (U) ist an A1 - A2 angeschlossen. Beim Schließen des Startkontaktes (S) schaltet das Relais sofort in die Arbeitsstellung. Die Rückfallverzögerungszeit beginnt beim Öffnen des Startkontaktes.

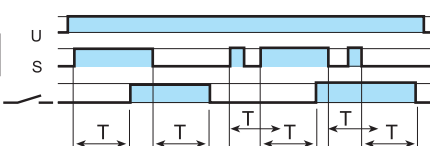

**(CE) Ansprech-Rückfallverzögerung über Startkontakt**

Die Betriebsspannung (U) ist an A1 - A2 angeschlossen. Der Startkontakt (S) an B1 wird geschlossen. Nach Ablauf der einstellbaren Verzögerungszeit schaltet das Relais in die Arbeitsstellung. Nach Öffnen des Startkontaktes und Ablauf der Verzögerungszeit schaltet das Relais in die Ruhestellung.

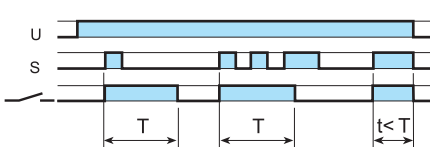

**(DE) Einschaltwischer über Startkontakt**

Die Betriebsspannung (U) ist an A1 - A2 angeschlossen. Beim Schließen des Startkontaktes (S) an B1 schaltet das Relais sofort in die Arbeitsstellung. Die Einschaltwischzeit beginnt beim Schließen des Startkontaktes.

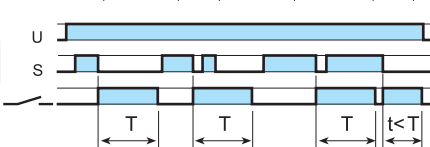

**(EE) Ausschaltwischer über öffnenden Startkontakt**

Die Betriebsspannung (U) ist an A1 - A2 angeschlossen. Beim Öffnen des Startkontaktes (S) an B1 schaltet das Relais sofort in die Arbeitsstellung. Die Ausschaltwischzeit beginnt beim Öffnen des Startkontaktes.

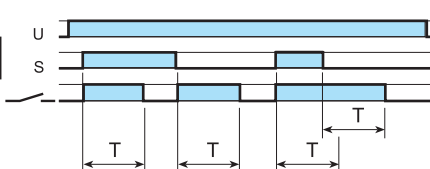

**(FE) Einschalt-/Ausschaltwischer über Startkontakt und öffnenden Startkontakt**

Die Betriebsspannung (U) ist an A1 - A2 angeschlossen. Beim Schließen des Startkontaktes (S) an B1 schaltet das Relais sofort in die Arbeitsstellung. Die Einschaltwischzeit beginnt beim Schließen des Startkontaktes. Beim Öffnen des Startkontaktes (S) an B1 schaltet das Relais sofort in die Arbeitsstellung. Die Ausschaltwischzeit beginnt beim Öffnen des Startkontaktes.

H

\* Bei DC Ansteuerung, ist der + (Plus) entsprechend EN 60204-1 an A1 und B1 anzuschließen. B1 darf über S nur mit der selben Spannung wie an A1 gestartet werden. (An S darf keine fremde Spannung oder eine Last angeschlossen werden.)

**Anschlussbild**

**Typ 86.30** (Funktion wählbar an dem DIP-Schalter 4) U = Betriebsspannung

= Schaltzustand des Schließers

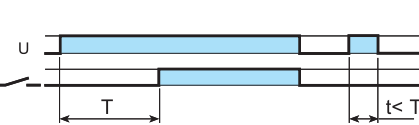
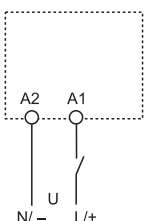

**(AI) Ansprechverzögerung**

Der Start erfolgt durch Anlegen der Betriebsspannung (U) an A1 - A2. Nach Ablauf der einstellbaren Verzögerungszeit schaltet das Relais in die Arbeitsstellung.

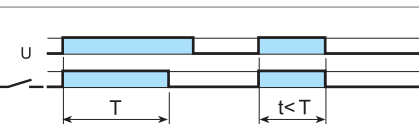

**(DI) Einschaltwischer**

Der Start erfolgt durch Anlegen der Betriebsspannung (U) an A1 - A2. Das Relais schaltet sofort in die Arbeitsstellung. Nach Ablauf der einstellbaren Wischzeit schaltet das Relais in die Ruhestellung.



**90.03**  
Zulassungen  
(Details auf Anfrage):



<b>Schraubfassung</b> mit integrierter Schnappbefestigung für Tragschiene 35 mm (EN 60715)	<b>90.02</b> <b>Blau</b>	<b>90.02.0</b> <b>Schwarz</b>	<b>90.03</b> <b>Blau</b>	<b>90.03.0</b> <b>Schwarz</b>
Relaistyp	60.12		60.13	
<b>Zubehör</b>				
Haltebügel (Metall)	090.33			
Kammbrücke zum Verbinden der A1 oder A2 Klemmen von bis zu 6 Fassungen, max. Dauerstrom 10 A	090.06			
Zeitmodule	86.00, 86.30			
Bezeichnungsschild für Fassung, weiß, (9x36)mm, (im Beipack zu jeder Fassung ist 1 Stück enthalten)	090.00.2			
<b>Allgemeine Angaben</b>				
Anschluss A1 doppelt vorhanden (zur Parallelschaltung der Spulen)				
Strombahnbelastbarkeit	10 A - 250 V			
Spannungsfestigkeit	kV AC	2		
Schutzart	IP 20			
Umgebungstemperatur	°C	-40...+70		
Drehmoment	Nm	0.6		
Abisolierlänge	mm	10		
Max. Anschlussquerschnitt für Fassungen 90.02 und 90.03		eindrätig	mehrdrätig	
	mm <sup>2</sup>	1 x 6 / 2 x 2.5	1 x 4 / 2 x 2.5	
	AWG	1 x 10 / 2 x 14	1 x 12 / 2 x 14	

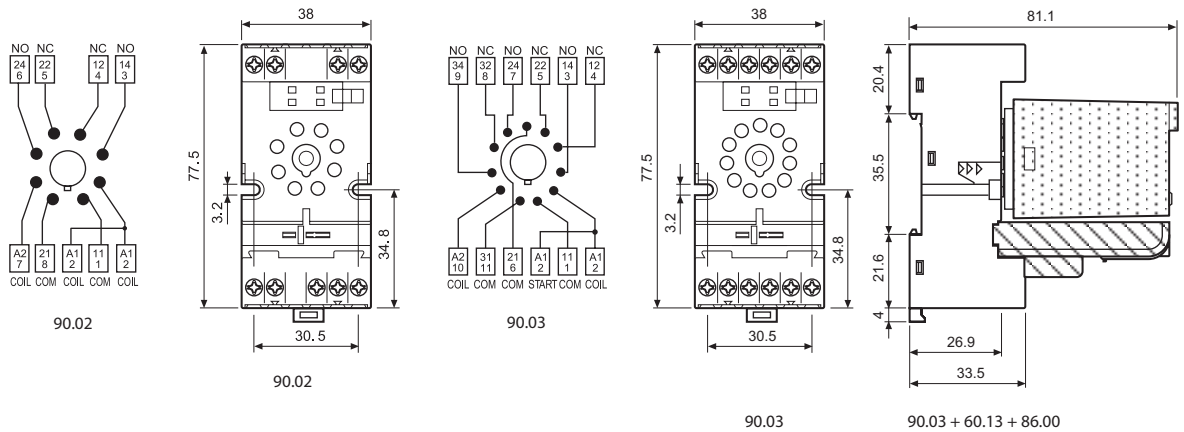

**090.06**  
Zulassungen  
(Details auf Anfrage):



<b>Kammbrücke</b> , für Fassungen 90.02 und 90.03	090.06 (Blau)	090.06.0 (Schwarz)
Bemessungswerte	10 A - 250 V	

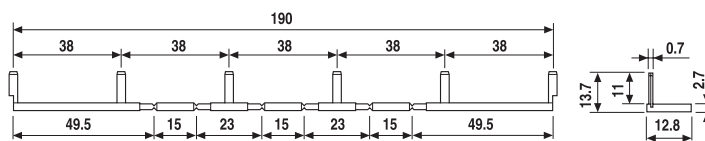



**92.03**  
Zulassungen  
(Details auf Anfrage):



<b>Schraubfassung</b> mit integrierter Schnappbefestigung für Tragschiene 35 mm (EN 60175)	<b>92.03</b>	<b>92.03.0</b>
Relaistyp	<b>Blau</b>	<b>Schwarz</b>
	62.32, 62.33	
<b>Zubehör</b>		
Haltebügel (Metall)	092.71	
Zeitmodule	86.00, 86.30	
Bezeichnungsschild für Fassung	092.00.2	
<b>Allgemeine Angaben</b>		
Strombahnbelastbarkeit	16 A - 250 V	
Spannungsfestigkeit Spule/Kontakte (1.2/50 µs)	kV	6
Schutzart	IP 20	
Umgebungstemperatur	°C	-40...+70 (siehe Diagramm L92)
Drehmoment	Nm	0.8
Abisolierlänge	mm	10
Max. Anschlussquerschnitt für Fassung 92.03		
	eindrähtig	mehrdrähtig
	mm <sup>2</sup>	1 x 10 / 2 x 4
	AWG	1 x 8 / 2 x 12

**L 92 - Ausgangsbelastbarkeit**

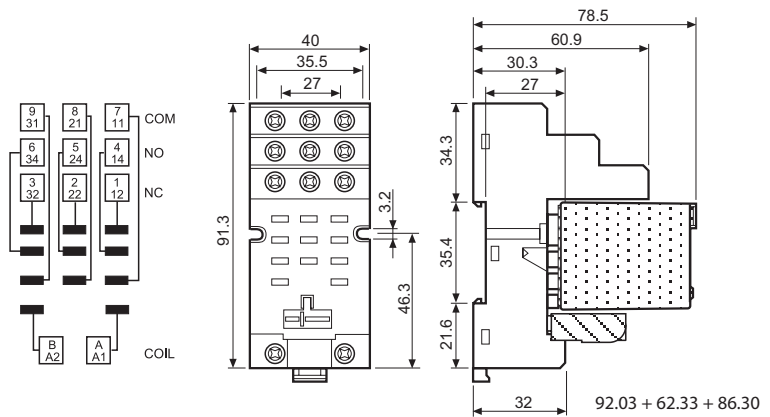
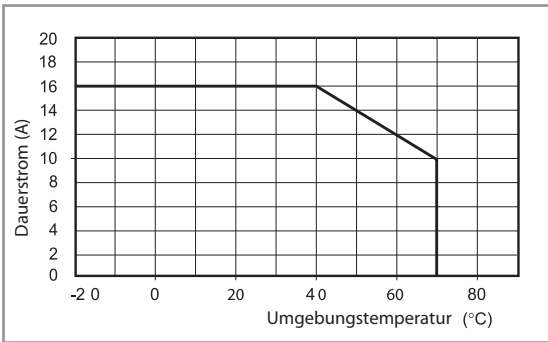



NEW



94.P4

Zulassungen  
(Details auf Anfrage):



Zulassung für die Kombination aus Fassung und Relais bei einigen Ausführungen



094.91.3

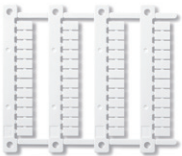

060.48

**Fassung mit Push-in - Klemmen** mit integrierter Schnappbefestigung für Tragschiene 35 mm (EN 60715)

Relaistyp

**Zubehör**

Haltebügel (Metall)

„Variclip“ Halte- und Demontagebügel (Kunststoff)

6-polige Kammbücke zum Verbinden der A1/A2-Klemmen

Bezeichnungsschild für Fassung, weiß, (25 x 9)mm, (im Beipack zu jeder Fassung ist 1 Stück enthalten)

2-polige Kammbücke

2-polige Kammbücke

Bezeichnungsschild-Halter

Zeitmodul

Bezeichnungsschild-Matte für Halte- und Demontagebügel 094.91.3 und für Bezeichnungsschild-Halter 097.00, 48 Schilder (6 x 12)mm, für CEMBRE Thermotransfer-Drucker

**Allgemeine Angaben**

Strombahnbelastbarkeit

Spannungsfestigkeit

Schutzart

Umgebungstemperatur

Abisolierlänge

Min. Anschlussquerschnitt für Fassungen 94.P3 und 94.P4

mm<sup>2</sup>

AWG

Max. Anschlussquerschnitt für Fassungen 94.P3 und 94.P4

mm<sup>2</sup>

AWG

94.P3

Blau

55.33

94.P4

Blau

55.32, 55.34

094.71

094.91.3

094.56

094.00.4

094.52.1

097.52

097.00

86.30

060.48

10 A - 250 V

kV AC

2

IP 20

°C -40...+70

mm

8

eindrätig

mm<sup>2</sup>

0.5

AWG

21

eindrätig

mm<sup>2</sup>

2 x 1.5 / 1 x 2.5

AWG

2 x 18 / 1 x 14

mehrdrätig

mm<sup>2</sup>

0.5

AWG

21

mehrdrätig

mm<sup>2</sup>

2 x 1.5 / 1 x 2.5

AWG

2 x 18 / 1 x 14

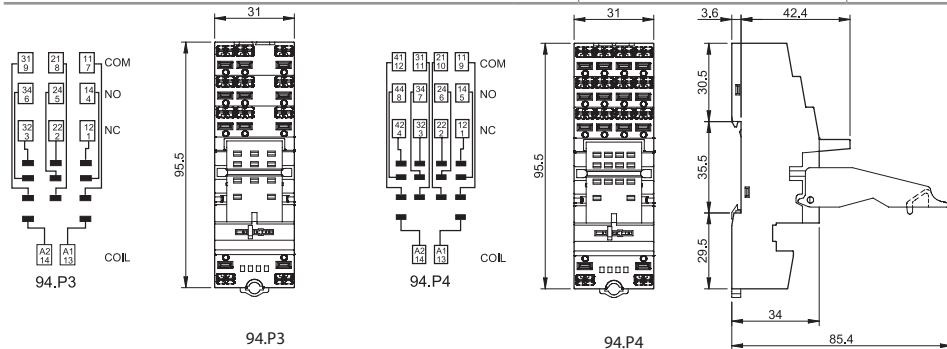

**6-polige Kammbücke** für Fassungen 94.P3 und 94.P4

Bemessungswerte

094.56 (Blau)

10 A - 250 V



094.56

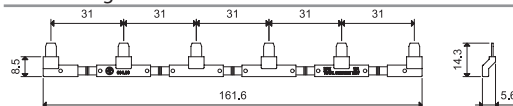

**2-polige Kammbücke** für Fassungen 94.P3 und 94.P4

Bemessungswerte

094.52.1

10 A - 250 V



094.52.1

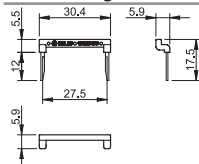

**2-polige Kammbücke** für Fassungen 94.P3 und 94.P4

Bemessungswerte

097.52

10 A - 250 V



097.52

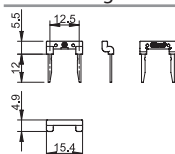

**Bezeichnungsschild-Halter** für Fassungen 94.P3 und 94.P4

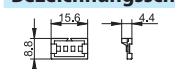

097.00



097.00

**Zeitmodule Typ 86.30**

Ansprechverzögerung, Einschaltwischer (0.05 s...100 h) (12...24)V AC/DC 86.30.0.024.0000



86.30

Zulassungen (Details auf Anfrage):



**94.04**  
Zulassungen  
(Details auf Anfrage):



**UL** Zulassung für die Kombination aus Fassung und Relais bei einigen Ausführungen



**094.91.3**

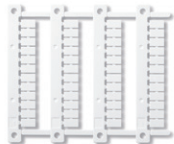

**060.48**

Schraubfassung mit integrierter Schnappbefestigung für Tragschiene 35 mm (EN 60715)	94.02 Blau	94.02.0 Schwarz	94.03 Blau	94.03.0 Schwarz	94.04 Blau	94.04.0 Schwarz
Relaistyp	55.32		55.33		55.32, 55.34	
<b>Zubehör</b>						
Haltebügel (Metall)	094.71					
"Variclip" Halte- und Demontagebügel (Kunststoff)	094.91.3	094.91.30	094.91.3	094.91.30	094.91.3	094.91.30
Kammbrücke zum Verbinden der A1 oder A2 Klemmen von bis zu 6 Fassungen, max. Dauerstrom 10 A	094.06	094.06.0	094.06	094.06.0	094.06	094.06.0
Bezeichnungsschild für Fassung, weiß, (25 x 9)mm, (im Beipack zu jeder Fassung ist 1 Stück enthalten)	094.00.4					
Bezeichnungsschild-Halter	097.00					
Zeitmodul	86.30					
Bezeichnungsschild-Matte für Halte- und Demontagebügel 094.91.3 und für Bezeichnungsschild-Halter 097.00, 48 Schilder (6 x 12)mm, für CEMBRE Thermotransfer-Drucker	060.48					
<b>Allgemeine Angaben</b>						
Strombahnbelastbarkeit	10 A - 250 V					
Spannungsfestigkeit	kV AC	2				
Schutzart	IP 20					
Umgebungstemperatur	°C	-40...+70				
Drehmoment	Nm	0.5				
Abisolierlänge	mm	8				
Max. Anschlussquerschnitt für Fassungen 94.02/03/04		eindrähtig		mehrdrähtig		
	mm²	1 x 6 / 2 x 2.5		1 x 4 / 2 x 2.5		
	AWG	1 x 10 / 2 x 14		1 x 12 / 2 x 14		

H

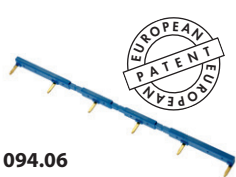
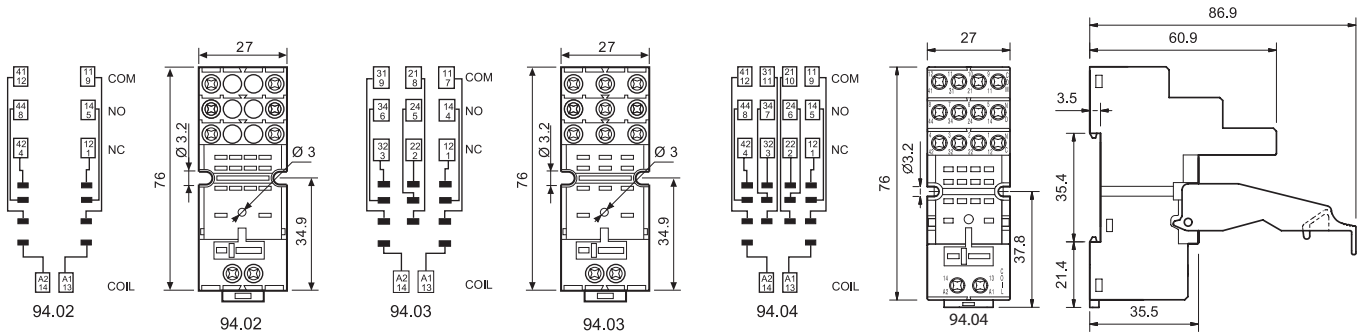

**094.06**



Kammbrücke, für Fassungen 94.02, 94.03 und 94.04	094.06 (Blau)	094.06.0 (Schwarz)
Bemessungswerte	10 A - 250 V	

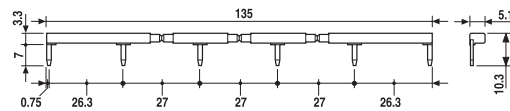

**86.30**

Zeitmodule Typ 86.30		
Ansprechverzögerung, Einschaltwischer (0.05 s...100 h) (12...24)V AC/DC	86.30.0.024.0000	

Zulassungen (Details auf Anfrage):

NEW



**95.P5**

Zulassungen  
(Details auf Anfrage):



**095.91.3**

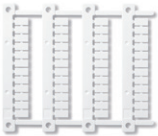

**060.48**

<b>Fassung mit Push-In - Klemmen</b> mit integrierter Schnappbefestigung für Tragschiene 35 mm (EN 60715)	<b>95.P3</b>	<b>95.P5</b>
Relaistyp	40.31	40.51/52/61, 44.52/62
<b>Zubehör</b>		
Haltebügel (Metall)		095.71
“Variclip” Halte- und Demontagebügel (Kunststoff)		095.91.3
8-polige Kammbücke zum Verbinden der A1/A2-Klemmen		097.58
2-polige Kammbücke		097.52
2-polige Kammbücke		097.42
Bezeichnungsschild-Halter		097.00
Zeitmodul		86.30
Bezeichnungsschild für Schraubfassung, weiß, (9 x 15)mm (im Beipack zu jeder Fassung ist 1 Stück enthalten)		095.00.4
Bezeichnungsschild-Matte für Halte- und Demontagebügel 095.91.3 und für Bezeichnungsschild-Halter 097.00, 48 Schilder, (6 x 12)mm, für CEMBRE Thermotransfer-Drucker		060.48
<b>Allgemeine Angaben</b>		
Strombahnbelastbarkeit	10 A - 250 V*	
Spannungsfestigkeit Spule/Kontakte (1.2/50 µs)	kV	6
Schutzart	IP 20	
Umgebungstemperatur	°C -40...+70 (siehe Diagramm L95)	
Abisolierlänge	mm 8	
Min. Anschlussquerschnitt für Fassungen 95.P3 und 95.P5	eindrätig	mehrdrätig
	mm <sup>2</sup> 0,5	0,5
	AWG 21	21
Max. Anschlussquerschnitt für Fassungen 95.P3 und 95.P5	eindrätig	mehrdrätig
	mm <sup>2</sup> 2 x 1,5 / 1 x 2,5	2 x 1,5 / 1 x 2,5
	AWG 2 x 18 / 1 x 14	2 x 18 / 1 x 14

\* Bei einem Dauerstrom > 10 A, sind die Anschlüsse 11-21, 14-24, 12-22 zu brücken. Bei Fassung mit Relais 40.52/40.61 und einem Summen-Dauerstrom > 10 A ist das Diagramm L 95 zu beachten. Bei Fassungen mit Relais 40.51 liegt der Wechsler auf den Anschlüssen 21-12-14.

**L 95 - Ausgangsbelastbarkeit**

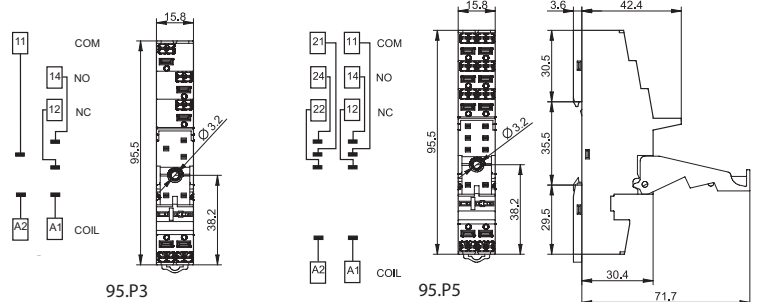
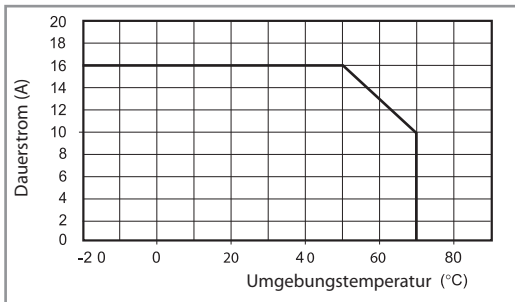

**097.58**

<b>8-polige Kammbücke</b> für Fassungen 95.P3 und 95.P5	<b>097.58</b>
Bemessungswerte	10 A - 250 V

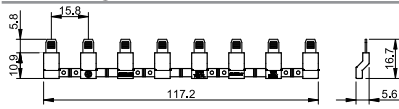

**097.52**

<b>2-polige Kammbücke</b> für Fassungen 95.P3 und 95.P5	<b>097.52</b>
Bemessungswerte	10 A - 250 V

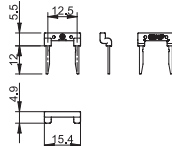

**097.42**

<b>2-polige Kammbücke</b> für Fassungen 95.P3 und 95.P5	<b>097.42</b>
Bemessungswerte	10 A - 250 V

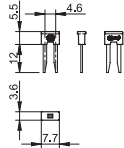

**097.00**

<b>Bezeichnungsschild-Halter</b> für Fassungen 95.P3 und 95.P5	<b>097.00</b>
--	---------------

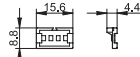

<b>Zeitmodule Typ 86.30</b>	
Ansprechverzögerung, Einschaltwischer (0.05 s...100 h) (12...24)V AC/DC	86.30.0.024.0000

Zulassungen (Details auf Anfrage):



**86.30**

H



**95.05**  
Zulassungen  
(Details auf Anfrage):



**cRU US** Zulassung für die Kombination aus Fassung und Relais bei einigen Ausführungen



**095.01**

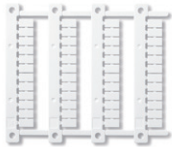

**060.48**

Schraubfassung mit integrierter Schnappbefestigung für Tragschiene 35 mm (EN 60715)		<b>95.03 (Blau)</b>	<b>95.03.0 (Schwarz)</b>	<b>95.05 (Blau)</b>	<b>95.05.0 (Schwarz)</b>
Relaistyp		40.31		40.51, 40.52, 40.61	
<b>Zubehör</b>					
Haltebügel (Metall)		095.71			
"Variclip" Halte- und Demontagebügel (Kunststoff)		095.01	095.01.0	095.01	095.01.0
Kammbrücke zum Verbinden der A1 oder A2 Klemmen von bis zu 8 Fassungen des Typs 95.03, 95.05, Dauerstrom 10 A		095.18	095.18.0	095.18	095.18.0
Bezeichnungsschild-Halter		097.00			
Zeitmodul		86.30			
Bezeichnungsschild für Schraubfassung, weiß, (9 x 15)mm (im Beipack zu jeder Fassung ist 1 Stück enthalten)		095.00.4			
Bezeichnungsschild-Matte für Halte- und Demontagebügel 095.01 und für Bezeichnungsschild-Halter 097.00, 48 Schilder, (6 x 12)mm, für CEMBRE Thermotransfer-Drucker		060.48			
<b>Allgemeine Angaben</b>					
Strombahnbelastbarkeit		10 A - 250 V*			
Spannungsfestigkeit Spule/Kontakte (1.2/50 µs)		kV	6		
Schutzart		IP 20			
Umgebungstemperatur		°C	-40...+70 (siehe Diagramm L95)		
Drehmoment		Nm	0,5		
Abisolierlänge		mm	8		
Max. Anschlussquerschnitt für Fassungen 95.03 und 95.05		eindrätig		mehrdrätig	
		mm <sup>2</sup>		1 x 4 / 2 x 2.5	
		AWG		1 x 12 / 2 x 14	

\* Bei einem Dauerstrom > 10 A, sind die Anschlüsse 11-21, 14-24, 12-22 zu brücken. Bei Fassung mit Relais 40.52/40.61 und einem Summen-Dauerstrom > 10 A ist das Diagramm L 95 zu beachten.

**L 95 - Ausgangsbelastbarkeit** (für Relais 40.52, 40.61/Fassung 95.05)

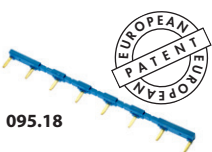
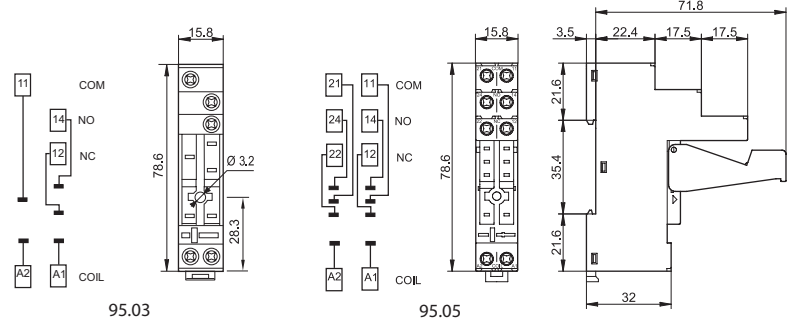
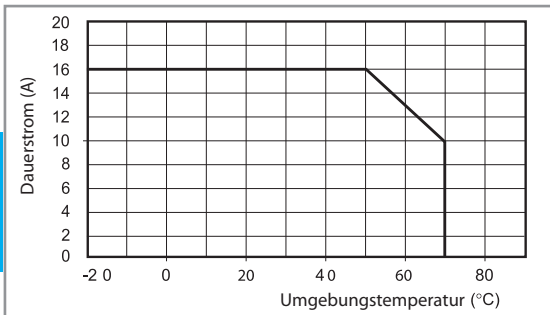

**095.18**

<b>Kammbrücke, für A1 oder A2 von 8 Fassungen 95.03 oder 95.05</b>	<b>095.18 (Blau)</b>	<b>095.18.0 (Schwarz)</b>
Bemessungswerte	10 A - 250 V	

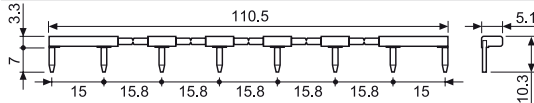

<b>Zeitmodule Typ 86.30</b>		
Ansprechverzögerung, Einschaltwischer (0.05 s...100 h)	(12...24)V AC/DC	86.30.0.024.0000

Zulassungen (Details auf Anfrage): **CE EAC cRU US**



**86.30**



**96.02**  
Zulassungen  
(Details auf Anfrage):



**96.04**  
Zulassungen  
(Details auf Anfrage):



**094.91.3**

Schraubfassung mit integrierter Schnappbefestigung für Tragschiene 35 mm (EN 60715) Relaistyp	<b>96.02</b>	<b>96.02.0</b>	<b>96.04</b>	<b>96.04.0</b>
	<b>Blau</b>	<b>Schwarz</b>	<b>Blau</b>	<b>Schwarz</b>
<b>Zubehör</b>				
Haltebügel (Metall)	094.71		096.71	
"Variclip" Halte- und Demontagebügel (Kunststoff)	094.91.3	094.91.30	—	—
Kammbrücke zum Verbinden der A1 oder A2 Klemmen von bis zu 6 Fassungen, max. Dauerstrom 10 A	094.06	094.06.0	—	—
Bezeichnungsschild für Fassung, weiß, (25x9)mm, (im Beipack zu jeder Fassung ist 1 Stück enthalten)	095.00.4		090.00.2	
Zeitmodule	86.30		86.00, 86.30	
<b>Allgemeine Angaben</b>				
Strombahnbelastbarkeit	12 A - 250 V			
Spannungsfestigkeit	kV AC	2		
Schutzart	IP 20			
Umgebungstemperatur	°C	-40...+70		
Drehmoment	Nm	0.8		
Abisolierlänge	mm	8		
Max. Anschlussquerschnitt für Fassungen 96.02, 96.04		eindrätig		mehrdrätig
	mm <sup>2</sup>	1 x 6 / 2 x 2.5		1 x 4 / 2 x 2.5
	AWG	1 x 10 / 2 x 14		1 x 12 / 2 x 14

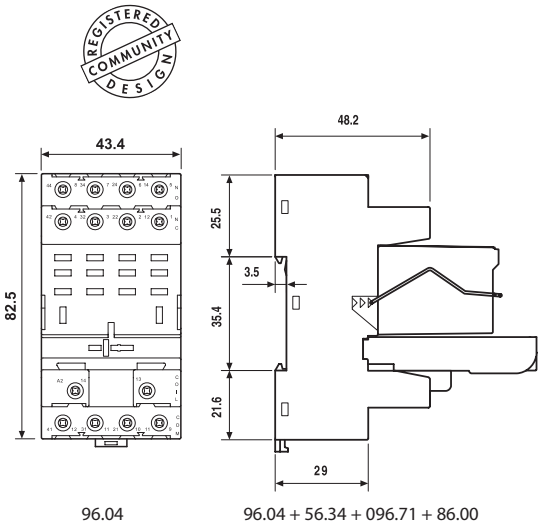
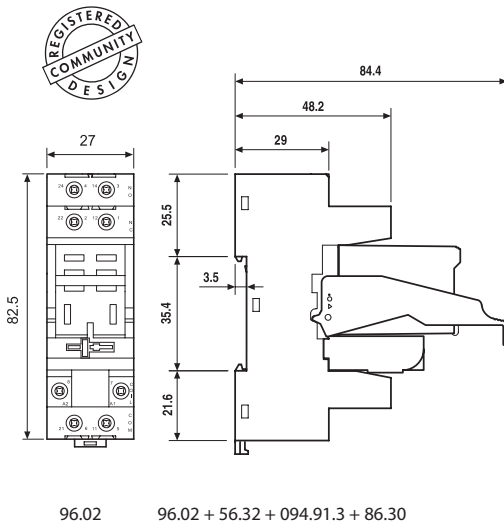
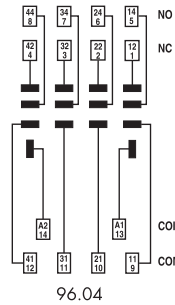
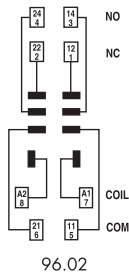

<b>Kammbrücke</b> , für Fassungen 96.02	094.06 (Blau)	094.06.0 (Schwarz)
Bemessungswerte	10 A - 250 V	



**094.06**

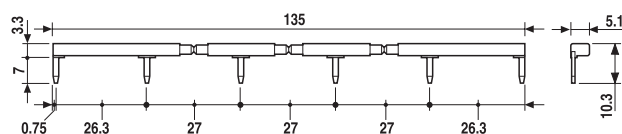

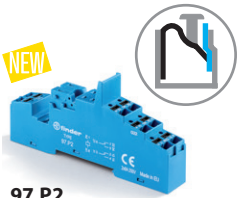

**97.P2**  
Zulassungen  
(Details auf Anfrage):

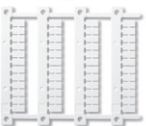

**060.48**

<b>Fassung mit Push-in - Klemmen</b> mit integrierter Schnappbefestigung für Tragschiene 35 mm (EN 60715)		<b>97.P1</b>	<b>97.P2</b>
Relaistyp		46.61	46.52
<b>Zubehör</b>			
Variclip Halte- und Demontagebügel (Kunststoff)			097.01
Haltebügel (Metall)			097.71
Bezeichnungsschild für Schraubfassung, weiß, Kunststoff			095.00.4
8-polige Kammbücke zum Verbinden der A1/A2-Klemmen			097.58
2-polige Kammbücke			097.52
2-polige Kammbücke			097.42
Bezeichnungsschild-Halter			097.00
Zeitmodul			86.30
Bezeichnungsschild-Matte für Bezeichnungsschild-Halter 097.00, 48 Schilder, (6 x 12)mm, für CEMBRE Thermotransfer-Drucker			060.48
<b>Allgemeine Angaben</b>			
Strombahnbelastbarkeit		16 A-250 V AC	8 A-250 V AC
Spannungsfestigkeit Spule/Kontakte (1.2/50 µs)	kV	6	
Schutzart		IP 20	
Umgebungstemperatur	°C	-40...+70 (siehe Diagramm L97)	
Abisolierlänge	mm	8	
Min. Anschlussquerschnitt für Fassungen 97.P1 und 97.P2	eindrätig		mehrdrätig
	mm <sup>2</sup>	0.5	0.5
	AWG	21	21
Max. Anschlussquerschnitt für Fassungen 97.P1 und 97.P2	eindrätig		mehrdrätig
	mm <sup>2</sup>	2 x 1.5 / 1 x 2.5	2 x 1.5 / 1 x 2.5
	AWG	2 x 18 / 1 x 14	2 x 18 / 1 x 14

**L 97 - Ausgangsbelastbarkeit**

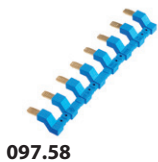
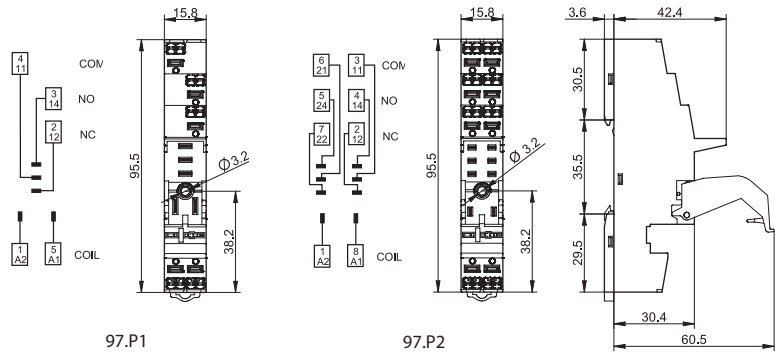
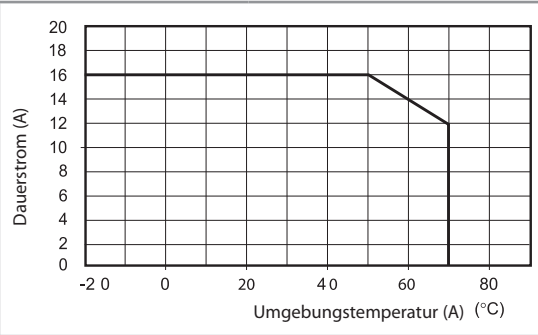

**097.58**



**097.52**



**097.42**



**097.00**



**86.30**

<b>8-polige Kammbücke</b> für Fassungen 97.P1 und 97.P2	<b>097.58</b>	
Bemessungswerte	10 A - 250 V	
<b>2-polige Kammbücke</b> für Fassungen 97.P1 und 97.P2	<b>097.52</b>	
Bemessungswerte	10 A - 250 V	
<b>2-polige Kammbücke</b> für Fassungen 97.P1 und 97.P2	<b>097.42</b>	
Bemessungswerte	10 A - 250 V	
<b>Bezeichnungsschild-Halter</b> für Fassungen 97.P1/P2/01/02	<b>097.00</b>	
<b>Zeitmodule Typ 86.30</b>		
Ansprechverzögerung, Einschaltwischer (0.05 s...100 h)	(12...24)V AC/DC	86.30.0.024.0000

Zulassungen (Details auf Anfrage):

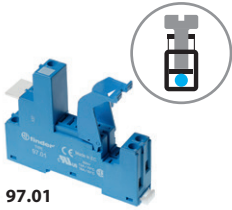

**97.01**  
Zulassungen  
(Details auf Anfrage):



**097.01**

<b>Schraubfassung</b> mit integrierter Schnappbefestigung für Tragschiene 35 mm (EN 60715)	<b>97.01</b>	<b>97.02</b>
Relaistyp	<b>Blau</b>	<b>Blau</b>
	46.61	46.52
<b>Zubehör</b>		
Haltebügel (Metall)	097.71	
Variclip Halte- und Demontagebügel (Kunststoff)	097.01	
Kammbrücke zum Verbinden der A1 oder A2 Klemmen von bis zu 8 Fassungen	095.18	
Bezeichnungsschild für Schraubfassung, weiß, Kunststoff	095.00.4	
Zeitmodul	86.30	
<b>Allgemeine Angaben</b>		
Strombahnbelastbarkeit	16 A - 250 V AC	8 A - 250 V AC
Spannungsfestigkeit Spule/Kontakte (1.2/50 µs)	kV 6	
Schutzart	IP 20	
Umgebungstemperatur	°C -40...+70 (siehe Diagram L97)	
Drehmoment	Nm 0.8	
Abisolierlänge	mm 8	
Max. Anschlussquerschnitt für Fassungen 97.01 und 97.02	eindrätig	mehrdrätig
	mm <sup>2</sup> 1 x 6 / 2 x 2.5	1 x 4 / 2 x 2.5
	AWG 1 x 10 / 2 x 14	1 x 12 / 2 x 14

**L 97 - Ausgangsbelastbarkeit**  
(für Relais 46.61/Fassung 97.01)

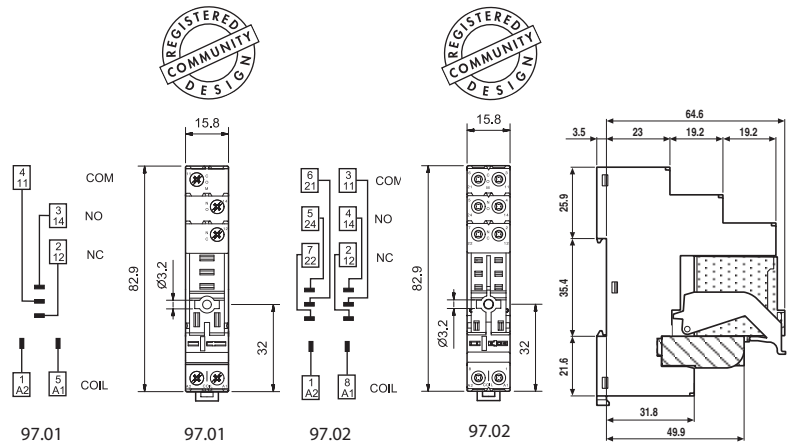
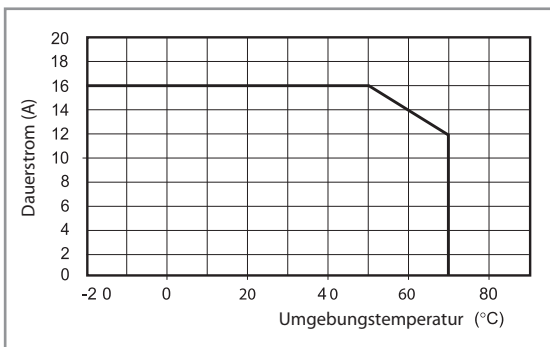

97.02 + 46.52 + 097.01 + 86.30

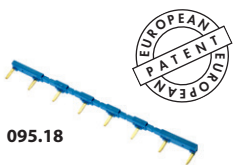

**095.18**



<b>Kammbrücke</b> , für Fassungen 97.01 und 97.02	095.18 (Blau)	095.18.0 (Schwarz)
Bemessungswerte	10 A - 250 V	

