



finder[®]
SWITCH TO THE FUTURE

SERIE
4C

Koppelrelais 8 - 10 - 16 A



Fahrtreppen,
Rolltreppen



Strassenbeleuchtung,
Tunnelbeleuchtung



Hebewerkzeuge
und Krane



Automatische
Lagersysteme



Bedienfelder



Schaltschränke für
elektrische
Verteilungen

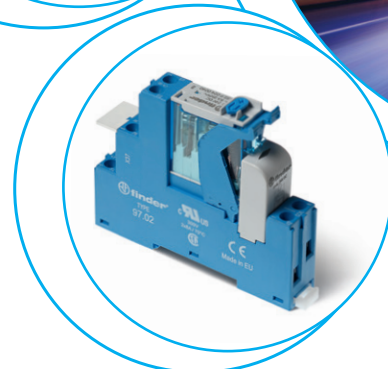
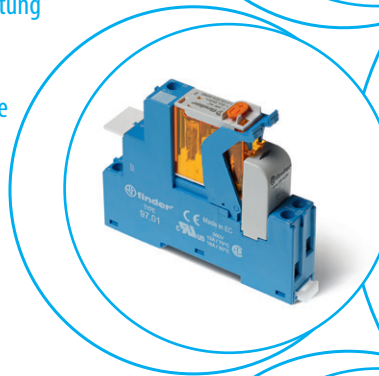

Koppelrelais, 1 oder 2 Wechsler mit Push-In - Klemmen

Typ 4C.P1

- 1 Wechsler 10 A

Typ 4C.P2

- 2 Wechsler 8 A

- Spulen für AC oder DC
- Mit LED-Anzeige- und EMV-Entstörmodul
- Baubreite 15.8 mm
- Cadmiumfreies Kontaktmaterial
- Für Tragschiene 35 mm (EN 60715)

4C.P1 / 4C.P2
Push-In - Klemmen

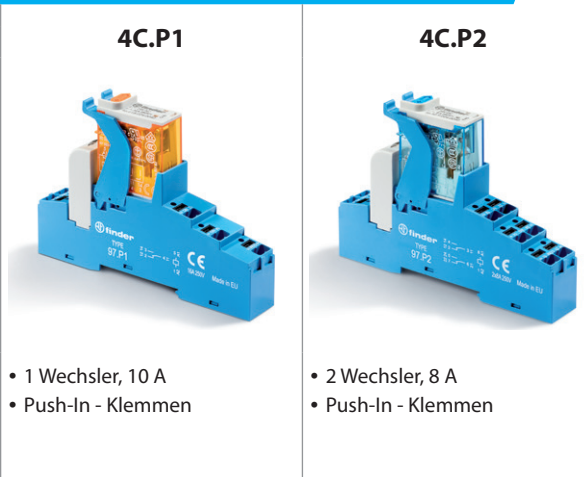

- 1 Wechsler, 10 A
- Push-In - Klemmen

- 2 Wechsler, 8 A
- Push-In - Klemmen

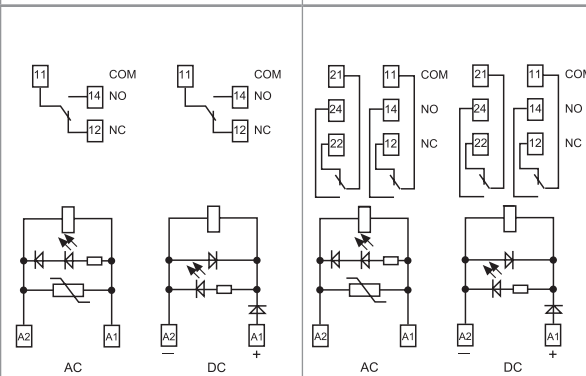

Abmessungen siehe Seite 7

Kontakte			
Anzahl der Kontakte		1 Wechsler	2 Wechsler
Max. Dauerstrom/max. Einschaltstrom	A	10/25	8/15
Nennspannung/max. Schaltspannung	V AC	250/440	250/440
Max. Schaltleistung AC1	VA	2500	2000
Max. Schaltleistung AC15 (230 V AC)	VA	750	350
1-Phasenmotorlast, AC3 - Betrieb (230 V AC)	kW	0.55	0.37
Max. Schaltstrom DC1: 30/110/220 V	A	10/0.5/0.15	6/0.5/0.15
Min. Schaltlast	mW (V/mA)	300 (5/5)	300 (5/5)
Kontaktmaterial Standard		AgNi	AgNi
Spule			
Lieferbare	V AC (50/60 Hz)	12 - 24 - 110 - 120 - 230	12 - 24 - 110 - 120 - 230
Nennspannungen (U _N)	V DC	12 - 24 - 125	12 - 24 - 125
Bemessungsleistung AC/DC	VA (50 Hz)/W	1.2/0.5	1.2/0.5
Arbeitsbereich	AC	(0.8...1.1)U _N	(0.8...1.1)U _N
	DC	(0.73...1.1)U _N	(0.73...1.1)U _N
Haltespannung	AC/DC	0.8 U _N / 0.4 U _N	0.8 U _N / 0.4 U _N
Rückfallspannung	AC/DC	0.2 U _N / 0.1 U _N	0.2 U _N / 0.1 U _N
Allgemeine Daten			
Mech. Lebensdauer AC/DC	Schaltspiele	10 · 10 ⁶	10 · 10 ⁶
Elektrische Lebensdauer AC1	Schaltspiele	100 · 10 ³	100 · 10 ³
Ansprech-/Rückfallzeit	ms	15/5 (AC) - 15/12 (DC)	10/3 (AC) - 10/10 (DC)
Spannungsfestigkeit Spule/ Kontakte (1.2/50 µs)	kV	6 (8 mm)	6 (8 mm)
Spannungsfestigkeit offene Kontakte	V AC	1000	1000
Umgebungstemperatur	°C	-40...+70	-40...+70
Schutzart		IP 20	IP 20
Zulassungen (Details auf Anfrage)			

Koppelrelais, 1 oder 2 Wechsler mit Schraubklemmen

Typ 4C.01

- 1 Wechsler 16 A

Typ 4C.02

- 2 Wechsler 8 A

- Spulen für AC oder DC
- Mit LED-Anzeige- und EMV-Entstörmodul
- Baubreite 15.8 mm
- Cadmiumfreies Kontaktmaterial
- Für Tragschiene 35 mm (EN 60715)

4C.01 / 4C.02
Schraubklemmen



Abmessungen siehe Seite 7

Kontakte

		1 Wechsler	2 Wechsler
Anzahl der Kontakte		1 Wechsler	2 Wechsler
Max. Dauerstrom/max. Einschaltstrom	A	16/25	8/15
Nennspannung/max. Schaltspannung	V AC	250/440	250/440
Max. Schaltleistung AC1	VA	4000	2000
Max. Schaltleistung AC15 (230 V AC)	VA	750	350
1-Phasenmotorlast, AC3 - Betrieb (230 V AC)	kW	0.55	0.37
Max. Schaltstrom DC1: 30/110/220 V	A	16/0.5/0.15	6/0.5/0.15
Min. Schaltlast	mW (V/mA)	300 (5/5)	300 (5/5)
Kontaktmaterial Standard		AgNi	AgNi

Spule

Lieferbare	V AC (50/60 Hz)	12 - 24 - 110 - 120 - 230	12 - 24 - 110 - 120 - 230
Nennspannungen (U _N)	V DC	12 - 24 - 125	12 - 24 - 125
Bemessungsleistung AC/DC	VA (50 Hz)/W	1.2/0.5	1.2/0.5
Arbeitsbereich	AC	(0.8...1.1)U _N	(0.8...1.1)U _N
	DC	(0.73...1.1)U _N	(0.73...1.1)U _N
Haltespannung	AC/DC	0.8 U _N / 0.4 U _N	0.8 U _N / 0.4 U _N
Rückfallspannung	AC/DC	0.2 U _N / 0.1 U _N	0.2 U _N / 0.1 U _N

Allgemeine Daten

Mech. Lebensdauer AC/DC	Schaltspiele	10 · 10 ⁶	10 · 10 ⁶
Elektrische Lebensdauer AC1	Schaltspiele	100 · 10 ³	100 · 10 ³
Ansprech-/Rückfallzeit	ms	15/5 (AC) - 15/12 (DC)	10/3 (AC) - 10/10 (DC)
Spannungsfestigkeit Spule/ Kontakte (1.2/50 µs)	kV	6 (8 mm)	6 (8 mm)
Spannungsfestigkeit offene Kontakte	V AC	1000	1000
Umgebungstemperatur	°C	≤ 12 A: -40...+70 / > 12 A: -40...+50	-40...+70
Schutzart		IP 20	IP 20

Zulassungen (Details auf Anfrage)



4C.01



- 1 Wechsler, 16 A
- Schraubklemmen

4C.02



- 2 Wechsler, 8 A
- Schraubklemmen

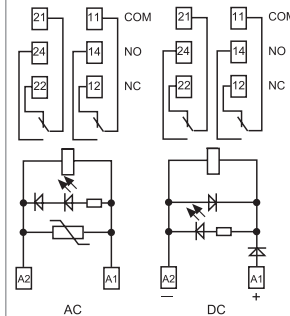
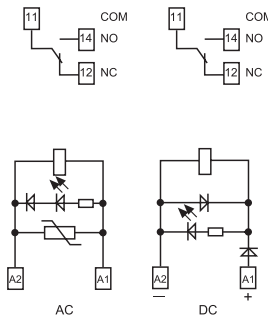

Bestellbezeichnung

Beispiel: Serie 4C, Koppelrelais mit Push-In - Klemmen, für Tragschiene 35 mm (EN 60715), 1 Wechsler 10 A, Spule 24 V DC mit LED- und Freilaufdiode.

4 C . P 1 . 9 . 0 2 4 . 0 0 5 0

Serie — 4 C . P

Typ — 1 . 9 . 0 2 4 . 0 0 5 0

0 = für Tragschiene 35 mm (EN 60715) mit Schraubklemmen
P = für Tragschiene 35 mm (EN 60715) mit Push-In - Klemmen

Anzahl der Kontakte — 1 . 9 . 0 2 4 . 0 0 5 0

1 = 1 Kontakt, 10/16 A
2 = 2 Kontakte, 8 A

Spulenerregung — 1 . 9 . 0 2 4 . 0 0 5 0

8 = AC (50/60 Hz)
9 = DC

Spulennennspannung — 1 . 9 . 0 2 4 . 0 0 5 0

Siehe Spulentabelle

A: Kontaktmaterial

0 = AgNi
4 = AgSnO₂
5 = AgNi + Au

B: Kontaktart

0 = Wechsler

D: Ausführung

0 = Standard

C: Option

5 = Standard bei DC:
Grüne LED + Freilaufdiode + an A1
6 = Standard bei AC:
Grüne LED + Varistor

Die Ausführung kann nur innerhalb einer Zeile gewählt werden.
Bevorzugte Ausführungen sind **“fett”** gedruckt.

Typ	Spule	A	B	C	D
4C.02	AC	0 - 5	0	6	0
4C.P2	DC	0 - 5	0	5	0
4C.01	AC	0 - 4 - 5	0	6	0
4C.P1	DC	0 - 4 - 5	0	5	0

Allgemeine Angaben

Isolationseigenschaften nach EN 61810-1, VDE 0435 T 210

Bemessungsisolationsspannung	V	250	440
Bemessungsstoßspannung	kV	4	4
Verschmutzungsgrad		3	2
Überspannungskategorie		III	III
Spannungsfestigkeit Spule/Kontakte (1.2/50 µs)	kV	6 (8 mm)	
Spannungsfestigkeit offene Kontakte	V AC	1000	
Spannungsfestigkeit zwischen benachbarten Kontakten	V AC	2000	

Isolation zwischen den Spulenschlüssen

Bemessungsstoßspannung (Surge), an A1 - A2 (differential mode) nach EN 61000-4-5	kV(1.2/50 µs)	2
--	---------------	---

Weitere Daten

Prellzeit beim Schließen des Schließers/Öffners	ms	2/6 (4C.01/P1)	1/4 (4C.02/P2)
Vibrationsfestigkeit (10...150)Hz: Schließer/Öffner	g	20/12	
Wärme an die Umgebung	ohne Kontaktstrom	W	0.6
	bei Dauerstrom	W	1.6 (4C.01/P1) 2 (4C.02/P2)

Anschlüsse

		4C.01/4C.02		4C.P1/4C.P2	
Abisolierlänge	mm	8		8	
Drehmoment	Nm	0.8		—	
Min. Anschlussquerschnitt		eindrätig	mehrdrätig	eindrätig	mehrdrätig
	mm ²	0.5	0.5	0.5	0.5
	AWG	21	21	21	21
Max. Anschlussquerschnitt		eindrätig	mehrdrätig	eindrätig	mehrdrätig
	mm ²	1 x 6 / 2 x 2.5	1 x 4 / 2 x 2.5	2 x 1.5 / 1 x 2.5	2 x 1.5 / 1 x 2.5
	AWG	1 x 10 / 2 x 14	1 x 12 / 2 x 14	2 x 16 / 1 x 14	2 x 16 / 1 x 14

Kontaktaten

F 4C - Elektrische Lebensdauer bei AC
Typ 4C.02/P2

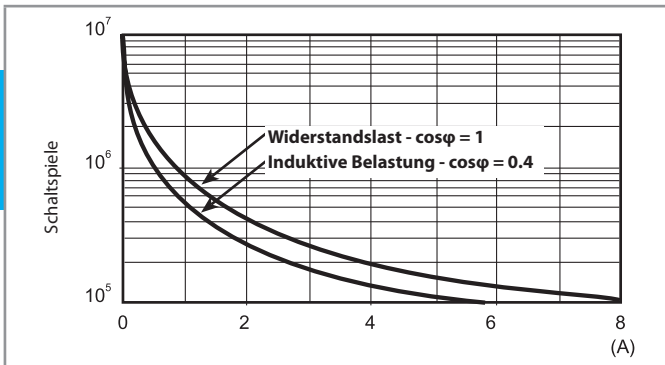

F 4C - Elektrische Lebensdauer bei AC
Typ 4C.01/P1

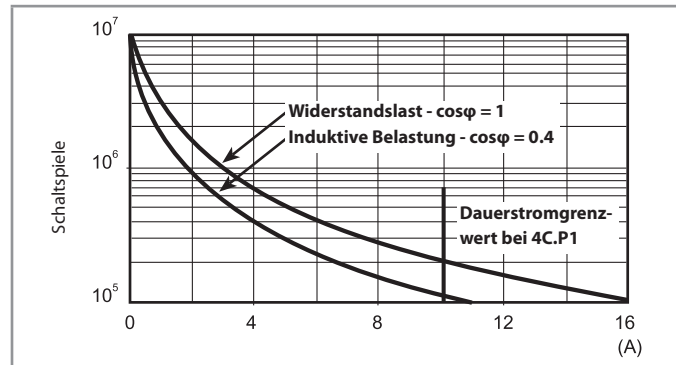

H 4C - Gleichstromschaltvermögen bei DC1 - Belastung

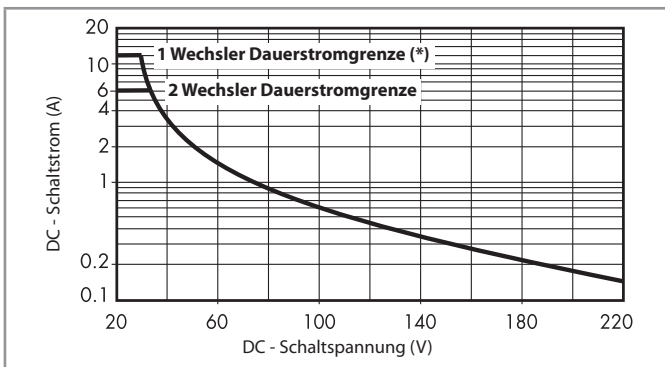

(*) Typ 4C.01 = 12 A, Typ 4C.P1 = 10 A

- Bei ohmscher Last (DC1) und einem Schnittpunkt von Strom und Spannung unterhalb der Kurve kann von einer elektrischen Lebensdauer von $\geq 100 \cdot 10^3$ Schaltspielen ausgegangen werden.
- Bei einer induktiven Last (DC13) ist eine Freilaufdiode parallel zur Last zu schalten. Anmerkung: Die Rückfallzeit der Last verlängert sich.

Spulendaten

DC Ausführung

Nennspannung U_N	Spulencode	Arbeitsbereich		Widerstand R	Bemessungsstrom I
		U_{min}	U_{max}		
V		V	V	Ω	mA
12	9.012	8.8	13.2	300	40
24	9.024	17.5	26.4	1200	20
125	9.125	91.2	138	32000	3.9

AC Ausführung

Nennspannung U_N	Spulencode	Arbeitsbereich		Widerstand R	Bemessungsstrom I
		U_{min}	U_{max}		
V		V	V	Ω	mA
12	8.012	9.6	13.2	80	90
24	8.024	19.2	26.4	320	45
110	8.110	88	121	6900	9.4
120	8.120	96	132	9000	8.4
230	8.230	184	253	28000	5

R 4C - DC-Spulen-Betriebsspannungsbereich

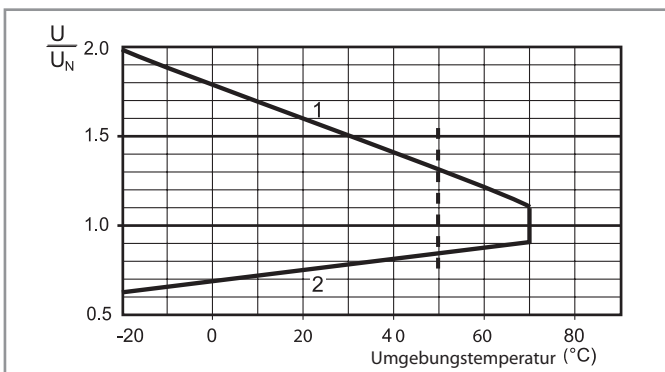

R 4C - AC-Spulen-Betriebsspannungsbereich

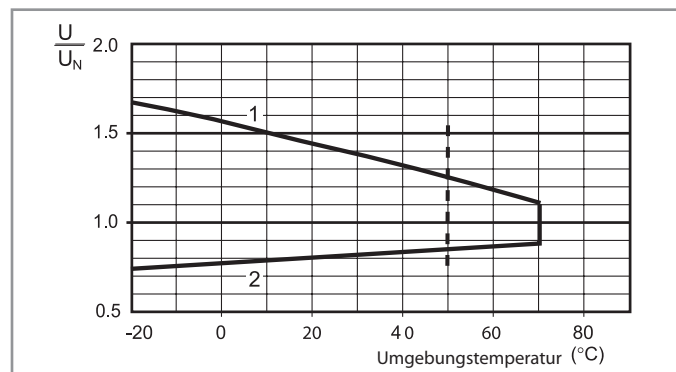

- 1 - Max. zulässige Spulenspannung
2 - Ansprechspannung bei Spulentemperatur gleich Umgebungstemperatur

- 1 - Max. zulässige Spulenspannung
2 - Ansprechspannung bei Spulentemperatur gleich Umgebungstemperatur

----- Begrenzung der Umgebungstemperatur bei der Type 4C.01 bei Kontaktdauerstrom von 16 A.

Komponenten

Zulassung für die Kombination aus Fassung und Relais bei einigen Ausführungen

Koppelrelais	Fassung	Relaistyp	Modul	Variclip
4C.P1	97.P1	46.61	99.02	097.01
4C.P2	97.P2	46.52	99.02	097.01
4C.01	97.01	46.61	99.02	097.01
4C.02	97.02	46.52	99.02	097.01

Abmessungen

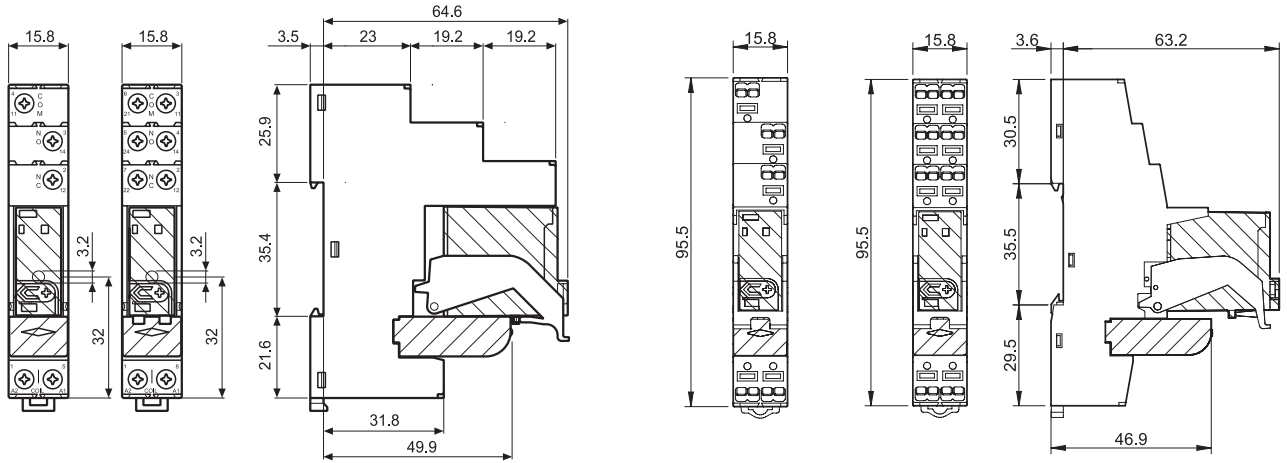

Typ 4C.01 / 4C.02
Schraubklemmen



Typ 4C.P1 / 4C.P2
Push-In - Klemmen



Zubehör



097.58

8-polige Kammbücke für Fassungen 4C.P1 und 4C.P2	097.58
Bemessungswerte	10 A - 250 V

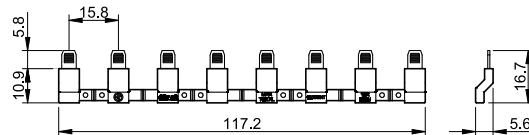

097.52

2-polige Kammbücke für Fassungen 4C.P1 und 4C.P2	097.52
Bemessungswerte	10 A - 250 V

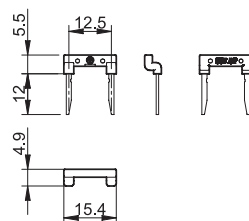

097.42

2-polige Kammbücke für Fassungen 4C.P1 und 4C.P2	097.42
Bemessungswerte	10 A - 250 V

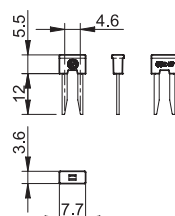

Zubehör



097.00

Bezeichnungsschild-Halter für Fassungen 4C.P1/P2/01/02 097.00

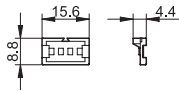

8-polige Kammbrücke für Fassungen 4C.01/02 095.18

Bemessungswerte 10 A - 250 V

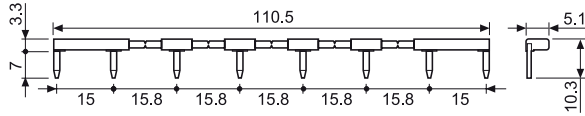

Bezeichnungsschild-Matte, für Bezeichnungsschild-Halter 097.00 oder auf Relais Serie 46, 48 Schilder, (6 x 12)mm, für Cembre Thermotransfer-Drucker 060.48

B

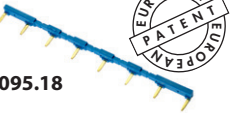

095.18

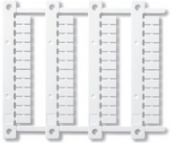

060.48